

WORX NITRO

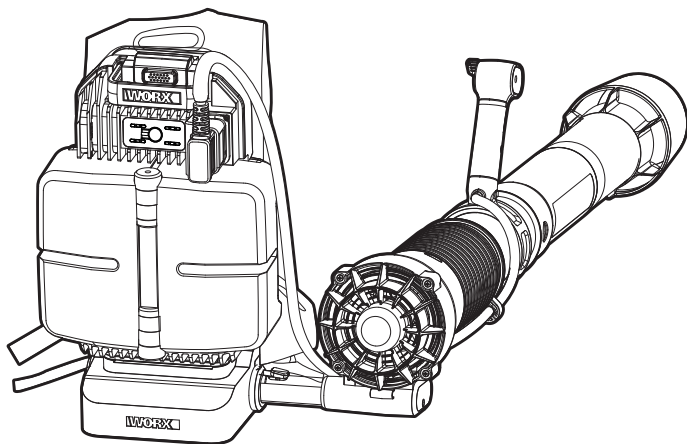

Cordless Backpack Blower	EN	P09
Akku-Laubbläser mit Rucksack	D	P17
Souffleur dorsal sans fil	F	P26
Soffiatore a zaino cordless	I	P35
Soplador de mochila sin cable	ES	P44
Soprador de mochila sem fio	PT	P53
Snoerloze rugzakblazer	NL	P62
Batteridrevet løvblæser, rygsækmodel	DK	P71
Trådløs ryggbåren blåser	NOR	P80
Sladdlös blåsapparat	SV	P88
Bezprzewodowa dmuchawa plecakowa	PL	P96
Ασύρματος φυσητήρας σακιδίου	GR	P105
Akkumulátoros hátizsákos lombfúvó	HU	P116
Suflantă cu rucsac și acumulator	RO	P124
Bezdrátový zádový foukač	CZ	P133
Bezdrátový fúkač lístia ako batoh	SK	P142
Brezžični puhalnik z nahrbtnikom	SL	P151

WG572E WG572E.X



Original Instructions	EN
Originalbetriebsanleitung	D
Notice originale	F
Istruzioni originali	I
Manual original	ES
Manual original	PT
Oorspronkelijke gebruiksaanwijzing	NL
Original brugsanvisning	DK
Opprinnelige Instruksjonene	NOR
Bruksanvisning i original	SV
Instrukcja oryginalna	PL
ΠΡΩΤΟΤΥΠΟ ΟΔΗΓΙΩΝ ΧΡΗΣΗΣ	GR
Eredeti használati utasítás	HU
Instrucțiuni originale	RO
Původní návod k používání	CZ
Pôvodný návod na použitie	SK
Izvirna navodila	SL

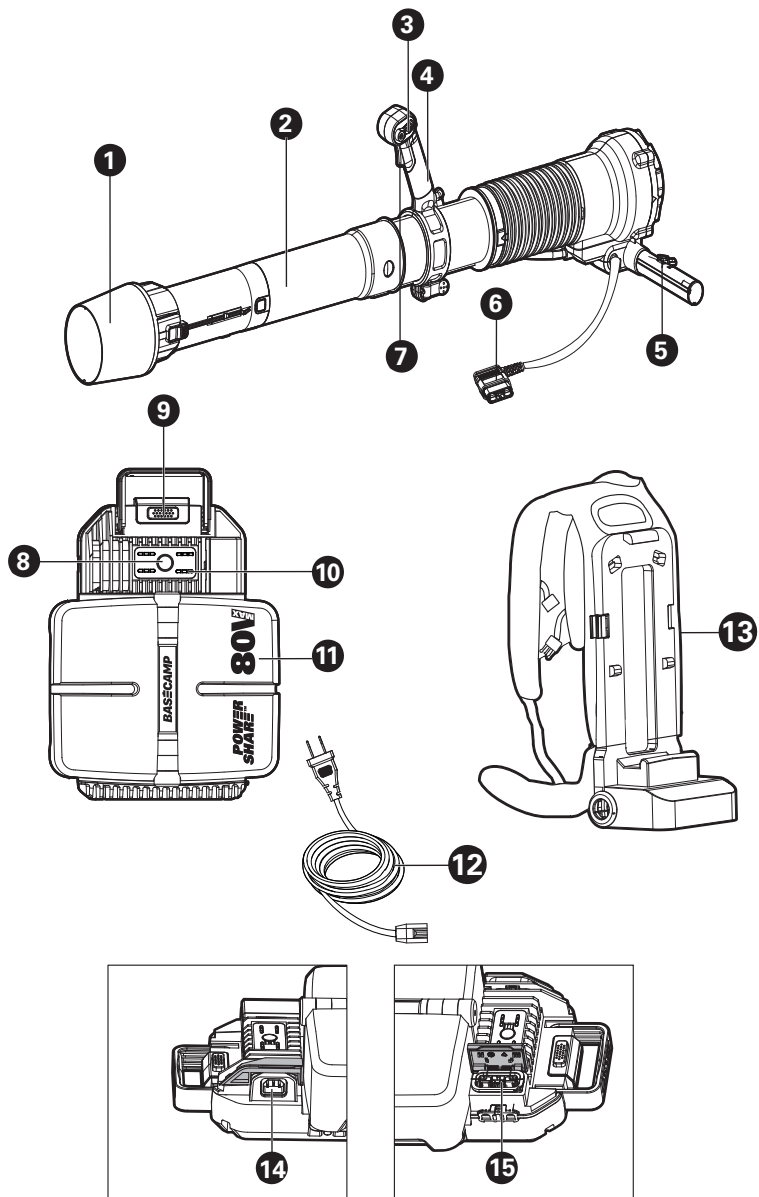

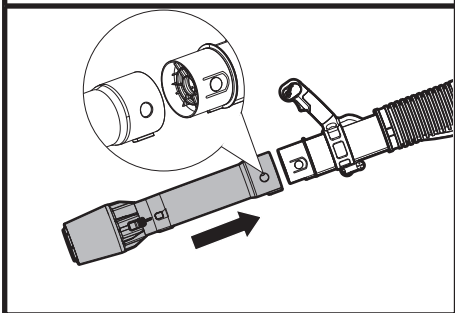
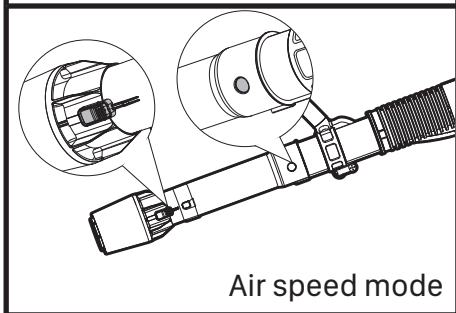
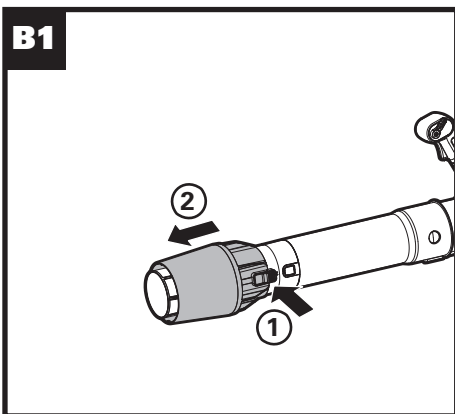
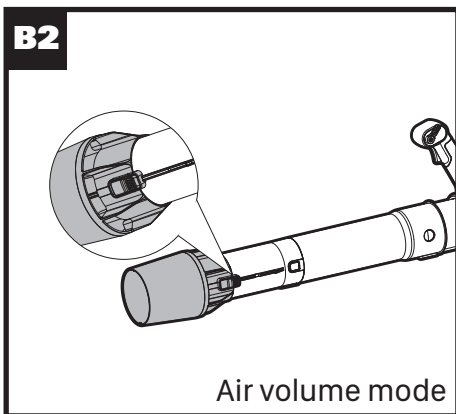
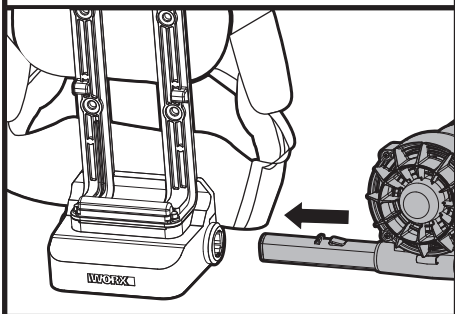
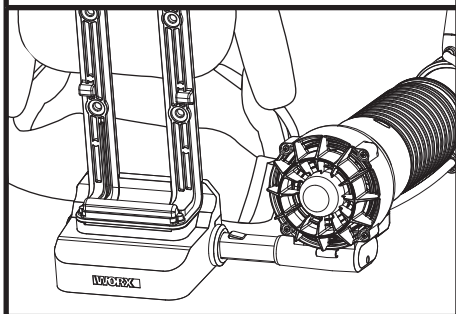
A1**A2****B1****B2****C1****C2**

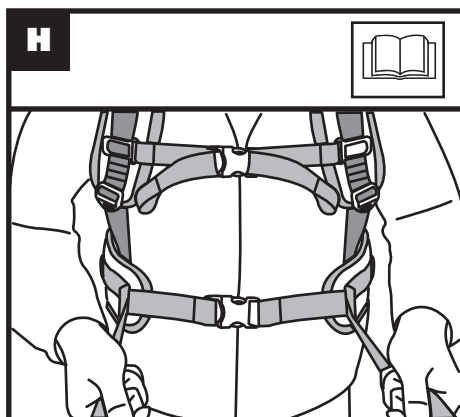
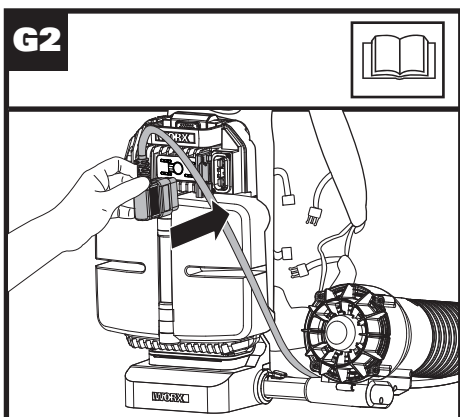
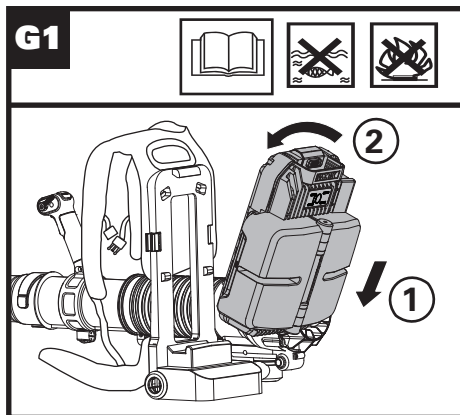
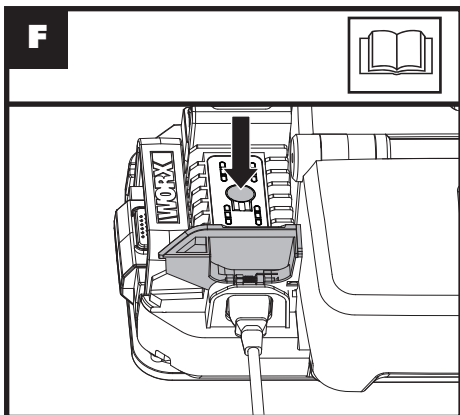
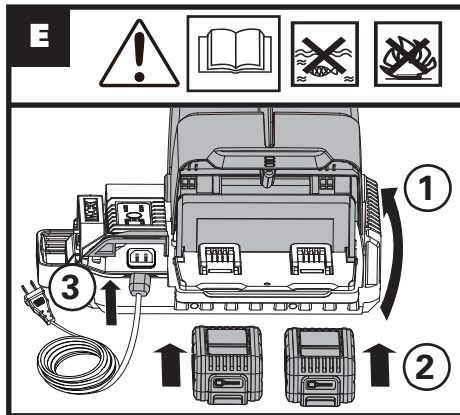
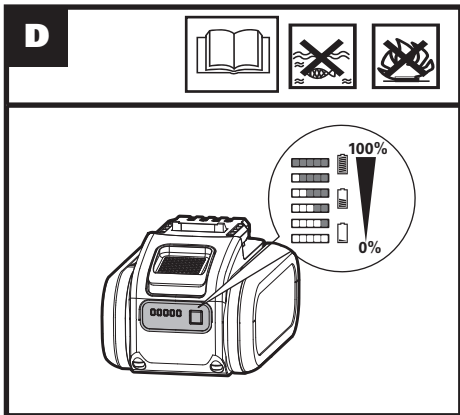

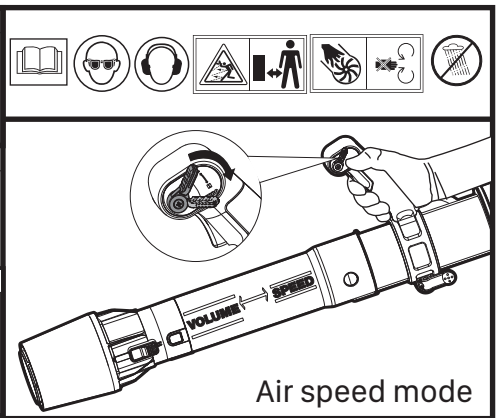
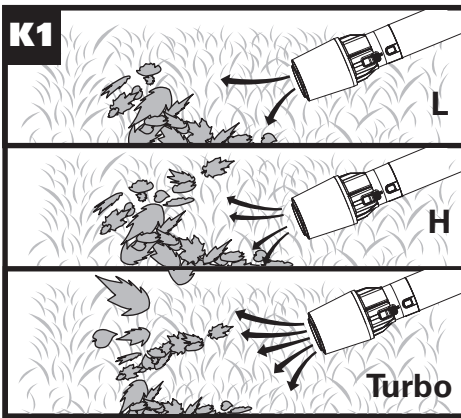
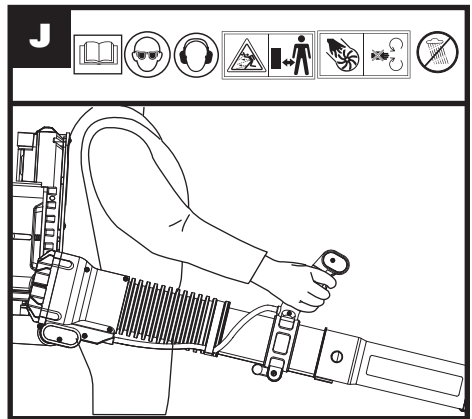
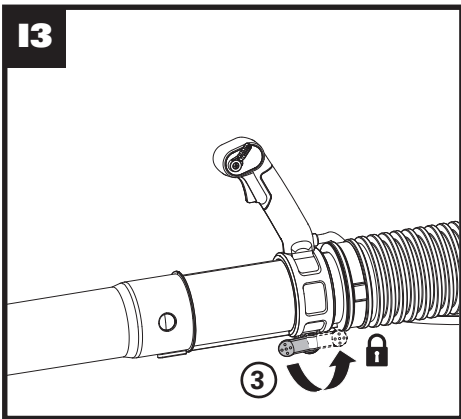
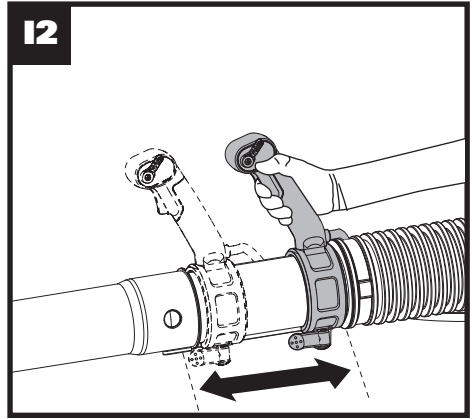
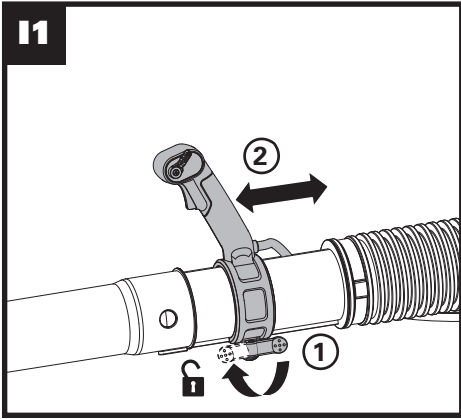

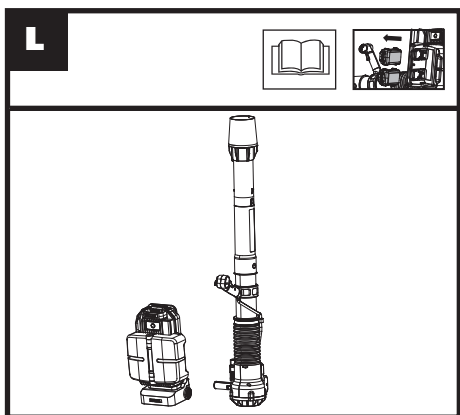
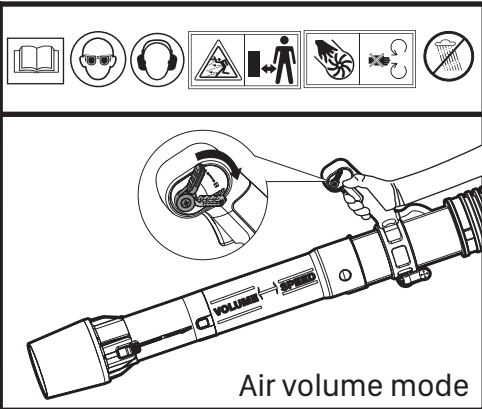
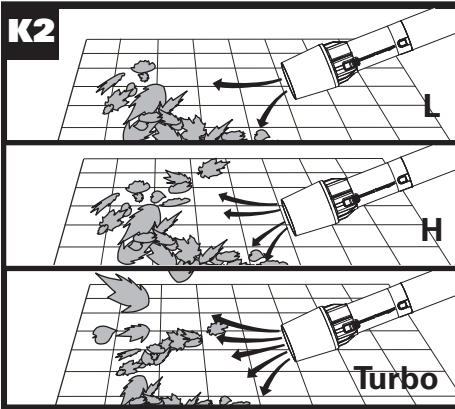

TABLE OF CONTENTS

1. SAFETY INSTRUCTIONS
2. COMPONENT LIST
3. TECHNICAL DATA
4. INTENDED USE
5. OPERATION INSTRUCTIONS
6. MAINTENANCE
7. STORAGE
8. ENVIRONMENTAL PROTECTION
9. DECLARATION OF CONFORMITY

1. SAFETY INSTRUCTIONS PRODUCT SAFETY

 **WARNING: Read all safety warnings and all instructions.** *Failure to follow the warnings and instructions may result in electric shock, fire and/or serious injury.*

Save all warnings and instructions for future reference.

The appliance is only to be used with the power supply unit provided with the appliance.

IMPORTANT READ CAREFULLY BEFORE USE KEEP FOR FUTURE REFERENCE

Safe operating practices

1) Training

- a) Read the instructions carefully. Be familiar with the controls and the correct use of the machine.

- b) Never allow children, persons with reduced physical, sensory or mental capabilities or lack of experience and knowledge or people unfamiliar with these instructions to use the machine, local regulations may restrict the age of the operator.
- c) Never operate the machine while people, especially children, or pets are nearby.
- d) Keep in mind, that the operator or user is responsible for accidents or hazards occurring to other people or their property.

2) Preparation

- a) While operating the machine, always wear substantial footwear and long trousers. Do not operate the machine when barefoot or wearing open sandals. Avoid wearing clothing that is loose fitting or that has hanging cords or ties.
- b) Do not wear loose clothing or jewellery that can be drawn into the air inlet. Keep long hair away from the air inlets.
- c) Obtain ear protection and safety glasses. Wear them at all times while operating the machine.

- d) Operate the machine in a recommended position and only on a firm, level surface.
- e) Do not operate the machine on a paved or gravel surface where ejected material could cause injury.
- f) Before using, always visually inspect to see, that the fasteners are secure, the housing is undamaged and that guards and screens are in place. Replace worn or damaged components in sets to preserve balance. Replace damaged or unreadable labels.

making any unusual noise or vibration, immediately shut off the power source and allow the machine to stop. Remove the battery pack from the machine and take the following steps before restarting and operating the machine:

- i) inspect for damage;
- ii) replace or repair any damaged parts;
- iii) check for and tighten any loose parts.

- g) Do not allow processed material to build up in the discharge zone; this may prevent proper discharge and can result in kickback of material through the intake opening.
- h) If the machine becomes clogged, shut-off the power source and remove the battery pack from the machine before cleaning debris.
- i) Never operate the machine with defective guards or shields, or without safety devices.
- j) Keep the power source clean of debris and other accumulations to prevent damage to the power source or possible fire.

¹⁰ **3) Operation**

- a) Before starting the machine, make certain that the feeding chamber is empty.
- b) Keep your face and body away from the feed intake opening.
- c) Do not allow hands or any other part of the body or clothing inside the feeding chamber, discharge chute, or near any moving part.
- d) Keep proper balance and footing at all times. Do not overreach.
- e) Always stand clear of the discharge zone when operating this machine.
- f) If the machine should start

- k) Do not transport this machine while the power source is running.
- l) Always disconnect the machine from the power supply (e.g. remove the battery pack from the machine)
 - whenever you leave the machine,
 - before clearing blockages or unclogging chute,
 - before checking, cleaning or working on the machine.
- m) Avoid using the machine in bad weather conditions especially when there is a risk of lightning.

4) Maintenance and storage

- a) keep all nuts, bolts and screws tight to be sure the appliance is in safe working condition.
- b) Replace worn or damaged parts.
- c) Use only genuine replacement parts and accessories.
- d) Store the machine in a dry place out of the reach of children.
- e) When the machine is stopped for servicing, inspection, or storage, or to change an accessory, shut off the power source,

disconnect the machine from the supply and make sure that all moving parts are come to a complete stop. Allow the machine to cool before making any inspections, adjustments, etc. Maintain the machine with care and keep it clean.

- f) Store the machine in a dry place out of the reach of children.
- g) Always allow the machine to cool before storing.
- h) Never attempt to override the interlocked feature of the guard.

SAFETY WARNINGS FOR BATTERY PACK

a) Do not dismantle, open or shred cells or battery pack.

b) Do not short-circuit a battery pack. Do not store battery packs haphazardly in a box or drawer where they may short-circuit each other or be short-circuited by conductive materials.

When battery pack is not in use, keep it away from other metal objects, like paper clips, coins, keys, nails, screws or other small

metal objects, that can make a connection from one terminal to another. Shorting the battery terminals together may cause burns or a fire.





- c) Do not expose battery pack to heat or fire. Avoid storage in direct sunlight.**
- d) Do not subject battery pack to mechanical shock.**
- e) In the event of battery leaking, do not allow the liquid to come into contact with the skin or eyes. If contact has been made, wash the affected area with copious amounts of water and seek medical advice.**
- f) Keep battery pack clean and dry.**
- g) Wipe the battery pack terminals with a clean dry cloth if they become dirty.**
- h) Battery pack needs to be charged before use. Always refer to this instruction and use the correct charging procedure.**
- i) Do not maintain battery pack on charge when not in use.**
- j) After extended periods**

of storage, it may be necessary to charge and discharge the battery pack several times to obtain maximum performance.

- k) Recharge only with the charger specified by WorxNITRO. Do not use any charger other than that specifically provided for use with the equipment.**
- l) Do not use any battery pack which is not designed for use with the equipment.**
- m) Keep battery pack out of the reach of children.**
- n) Retain the original product literature for future reference.**
- o) Remove the battery from the equipment when not in use.**
- p) Dispose of properly.**
- q) Do not mix cells of different manufacture, capacity, size or type within a device.**
- r) Keep the battery away from microwaves and high pressure.**

SYMBOLS

	Read the operator's manual
	Warning
	Wear eye protection
	Do not expose to rain
	Wear ear protection
	Keep bystanders away
	Warning of hazard
	Waste electrical products must not be disposed of with household waste. Please recycle where facilities exist. Check with your local authorities or retailer for recycling advice.
	Remove battery from the socket before carrying out any adjustment, servicing or maintenance.

	Li-Ion battery. This product has been marked with a symbol relating to 'separate collection' for all battery packs and battery pack. It will then be recycled or dismantled in order to reduce the impact on the environment. Battery packs can be hazardous for the environment and for human health since they contain hazardous substances.
	Do not burn
	Batteries may enter water cycle if disposed improperly, which can be hazardous for ecosystem. Do not dispose of waste batteries as unsorted municipal waste.
	Lock
	Unlock

2. COMPONENT LIST

1. AIRSPEED SELECTOR NOZZLE
2. BLOWER TUBE
3. VARIABLE SPEED CONTROL
4. CONTROL HANDLE
5. BACKPACK RELEASE BUTTON
6. BASECAMP PLUG CONNECTOR
7. ON/OFF SWITCH
8. BATTERY INDICATOR BUTTON
9. BASECAMP RELEASE BUTTON
10. LED LIGHT
11. BATTERY COVER
12. CHARGE CORD
13. BACKPACK HARNESS
14. CHARGE CORD INPUT
15. POWER OUTPUT

Not all the accessories illustrated or described are included in standard delivery.

3. TECHNICAL DATA

Type WG572E WG572E.X (5 -designation of machinery, representative of Cordless Blower)

WG572E WG572E.X *	
Voltage	80V  Max. (4x20V Max.)**
Air volume	1360 m ³ /h
Air speed	240 km/h
Battery type	Lithium-Ion
Charging time for each battery pack (approx.) Up to four batteries can be charged at the same time	
2.0 Ah	2-2.5 hrs
4.0 Ah	4-5 hrs
5.0 Ah	5-6 hrs
Machine weight (bare tool)	7.8 kg

* X=1-999, A-Z, M1-M9 there are only used for different customers, there are no safe relevant changes between these models.

** Voltage measured without workload. Initial battery voltage reaches maximum of 80 volts. Nominal voltage is 72 volts.

Category	Type	Capacity
20V Battery	WA3014	4.0 Ah
80V Basecamp (Battery Charger & 80V Power Source)	WA3974	1 A (each battery slot)

We recommend that you purchase your accessories listed in the above list from the same store that sold you the tool. Refer to the accessory packaging for further details. Store personnel can assist you and offer advice.

NOISE DATA

A weighted sound pressure	$L_{pA} = 88.2 \text{ dB(A)}$
K_{pA}	3.0 dB(A)
A weighted sound power	$L_{wA} = 99.2 \text{ dB(A)}$

K_{wA} 3.0 dB(A)

Wear ear protection.



VIBRATION INFORMATION

Typical weighted vibration	$a_w < 2.5 \text{ m/s}^2$
Uncertainty	$K = 1.5 \text{ m/s}^2$

The declared vibration total value may be used for comparing one tool with another, and may also be used in a preliminary assessment of exposure.

WARNING: The vibration emission value during actual use of the power tool can differ from the declared value depending on the ways in which the tool is used dependant on the following examples and other variations on how the tool is used: How the tool is used.
The tool being in good condition and well maintained
Using the correct accessory for the tool and ensuring it is sharp and in good condition.
The tightness of the grip on the handles and if any anti vibration accessories are used.
And the tool is being used as intended by its design and these instructions.

This tool may cause hand-arm vibration syndrome if its use is not adequately managed.

WARNING: To be accurate, an estimation of exposure level in the actual conditions of use should also take account of all parts of the operating cycle such as the times when the tool is switched off and when it is running idle but not actually doing the job. This may significantly reduce the exposure level over the total working period.
Helping to minimise your vibration exposure risk.
Maintain this tool in accordance with these instructions and keep well lubricated (where appropriate)
If the tool is to be used regularly then invest in anti vibration accessories.
Plan your work schedule to spread any high vibration tool use across a number of days.

4. INTENDED USE

The blower is intended for residential use only. Use the blower outdoors to move yard debris as needed.

5. OPERATION INSTRUCTIONS

ASSEMBLY AND OPERATION

ACTION	FIGURE
ASSEMBLY	
Assembling the blower tube NOTE: Gently pull the blower tube to ensure it is locked into place.	See Fig. A1,A2
Air speed mode NOTE: The blower has two working modes: air speed mode and air volume mode. To change modes, depress the nozzle release button and slide backward for air speed mode. Slide forward for air volume mode. Choose a suitable mode according to your work. Air speed mode is recommended for cleaning in grass, as shown in Fig. K1. While air volume mode is recommended for cleaning on hard ground such as cement, as shown in Fig. K2.	See Fig. A2
Air volume mode	See Fig. B1,B2
Connecting the backpack to the blower NOTE: Check and make sure the blower is locked into position.	See Fig. C1,C2
Checking the battery capacity NOTE: Fig. D only applies for the battery pack with battery indicator light.	See Fig. D
Charging the battery pack Your battery pack is UNCHARGED, you must charge before use. More details can be found in charger's manual. NOTE: This machine will only run when separate-batteries are installed. It is recommended to use the same Ah batteries and charge the 4 batteries at the same time.  WARNING! The charger and battery pack are specially designed to work together, so do not attempt to use any other devices. Never insert or allow metallic objects into your charger or battery pack connections because of an electrical failure and hazard will occur.	See Fig. E

Battery indicator light See details in BATTERY STATUS part. Press the battery indicator button, the light will be on to indicate the lower common denominator, after 3s, status of each battery pack will be shown on.	See Fig. F
Connecting the basecamp to the backpack NOTE: When fitting, gently pull the basecamp to ensure that it is securely installed.	See Fig. G1, G2
Positioning the backpack blower Put your arms through the backpack straps to support the blower on your back. Adjust both shoulder straps to comfortable positions. Snap the chest buckle and adjust its length if necessary.	See Fig. H
Adjusting the control handle	See Fig. I1, I2, I3
OPERATION	
Starting NOTE: To stop the blower, release the trigger. When you use 4 batteries with different Ah, the machine will only run to the lower common denominator.  WARNING! The tool runs for a few seconds after it has been switched off. Let the motor come to a complete standstill before setting the tool down.	See Fig. J
Adjusting the blowing speed / air volume To increase the air speed, pull the variable-speed lever downward when the blower runs; to reduce the air speed, push the knob upward.	See Fig. K1,K2
Storage	See Fig. L









USER TIPS

- Hold the blower tube approximately 2m above the ground when operating the tool. Use a sweeping motion from side to side. Advance slowly keeping the accumulated debris/leaves in front of you.
- After blowing the debris/leaves into a pile, it is easy to dispose of the pile.

Caution!

- Do not blow hard objects such as nails, bolts, or rocks.
- Do not operate the blower near bystanders or pets.
- Use extra care when cleaning debris from stairs or other tight areas.
- Wear safety goggles or other suitable eye protection, long pants, and shoes.

BATTERY STATUS (See Fig. F)

Light	ON/ Flash	Status
 One Red on Two LED- lights off		Defective Battery
 One Red flash Two LED- lights off		Battery Temperature Protection The temperature of battery pack is less than 0°C or more than 45°C
 Three Green on		Fully Charged
 Three Green flash		Charging

6. MAINTENANCE

Clean the tool regularly.

WARNING! Keep your product dry. Under no circumstances spray with water.

- To clean the tool, use only mild soap and a damp cloth.
- Do not use any type of detergent, cleaner or solvent which may contain chemicals that could seriously damage the plastic.
- Self lubricating bearings are used in your product, therefore lubrication is not required.

7. STORAGE (SEE FIG. L)

Stop the blower, and always remove the battery. Clean the exterior of the machine thoroughly using a soft brush

and cloth. Do not use water, solvents or polishes. Remove all grass and debris, especially from the ventilation slots.

Store the machine in a dry place. Do not place other

objects on top of the machine.

8. ENVIRONMENTAL PROTECTION

 Waste electrical products should not be disposed of with household waste. Please recycle where facilities exist. Check with your Local Authority or retailer for recycling advice.

9. DECLARATION OF CONFORMITY

We,
Positec Germany GmbH
Postfach 32 02 16, 50796 Cologne, Germany

On behalf of Positec declare that the product,
Description **Battery-operated Blower**
Type **WG572E WG572E.X (5 - designation of machinery, representative of battery-operated Blower Vacuum)**
Function **Blowing**

Complies with the following Directives:

2006/42/EC, 2014/30/EU, 2011/65/EU&(EU)2015/863, 2000/14/EC amended by 2005/88/EC

2000/14/EC amended by 2005/88/EC:

- Conformity Assessment Procedure as per **Annex V**
- Measured Sound Power Level **99.2 dB (A)**
- Declared Guaranteed Sound Power Level **102 dB (A)**

Standards conform to

EN 60335-1, EN 50636-2-100, EN 62233, EN ISO 3744, EN 55014-1, EN 55014-2

The person authorized to compile the technical file,

Name Marcel Filz
Address Positec Germany GmbH
Postfach 32 02 16, 50796 Cologne, Germany



2021/9/27

Allen Ding
Deputy Chief Engineer, Testing & Certification
Positec Technology (China) Co., Ltd
18, Dongwang Road, Suzhou Industrial
Park, Jiangsu 215123, P. R. China

INHALTSVERZEICHNIS

1. SICHERHEITSHINWEISE
2. KOMPONENTEN
3. TECHNISCHE DATEN
4. BESTIMMUNGSGEMÄSSER GEBRAUCH
5. HINWEISE ZUM BETRIEB
6. WARTUNG
7. LAGERUNG
8. UMWELTSCHUTZ
9. KONFORMITÄTSERKLÄRUNG

1. SICHERHEITSHINWEISE PRODUKTSICHERHEIT

 **WARNUNG Lesen Sie alle Sicherheitshinweise und Anweisungen.**

Versäumnisse bei der Einhaltung der Sicherheitshinweise und Anweisungen können elektrischen Schlag, Brand und/oder schwere Verletzungen verursachen.

Bewahren Sie alle Sicherheitshinweise und Anweisungen für die Zukunft auf.

Das Gerät darf nur mit dem mitgelieferten Netzteil verwendet werden.

**WICHTIG
VOR GEBRAUCH BITTE
GENAU DURCHLESEN
FÜR SPÄTERE BEZUGNAHME
AUFBEWAHREN**

Sichere Arbeitsverfahren

1) Training

- a) Die Anweisungen aufmerksam durchlesen. Machen Sie sich mit den Bedienelementen und dem vorschriftsmäßigen Gebrauch dieses Gerät vertraut.
- b) Lassen Sie niemals Kinder, Personen mit eingeschränkten physischen, sensorischen oder mentalen Fähigkeiten und Erfahrung oder Personen, die nicht mit diesen Anweisungen vertraut sind, die Maschine bedienen. Lokale Vorschriften können das Alter des Bedieners einschränken.
- c) Benutzen Sie die Maschine niemals während sich Personen, insbesondere Kinder, oder Tiere in unmittelbarer Nähe aufhalten.
- d) Die Bedienperson bzw. der Benutzer ist für Unfälle oder Schäden an anderen Menschen oder deren Eigentum verantwortlich.

2) Vorbereitung

- a) Tragen Sie beim Mähen stets festes Schuhwerk und eine lange Hose. Bedienen Sie

die Maschine nicht barfuß oder mit offenen Sandalen. Vermeiden Sie das Tragen von Kleidung, die lose sitzt oder hängende Schnüren hat, bzw. von Krawatten.

- b) Tragen Sie keine lose Kleidung oder Schmuck, der in den Lufteinlass gezogen werden kann. Halten Sie langes Haar von den Lufteinlässen fern.
- c) Tragen Sie einen Gehörschutz und eine Schutzbrille. Tragen Sie diese stets, wenn Sie mit der Maschine arbeiten.
- d) Bedienen Sie die Maschine in der empfohlenen Position und nur auf einem festen, ebenen Untergrund.
- e) Betreiben Sie die Maschine niemals auf einem gepflasterten Untergrund oder im Kies, da das ausgeworfene Material zu Verletzungen führen kann.
- f) Überprüfen Sie vor der Anwendung stets visuell, dass das Befestigungselemente gesichert sind, dass das Gehäuse unbeschädigt ist und die Schutzvorrichtungen bzw. Abdeckungen installiert sind. Ersetzen

Sie verschlissene oder beschädigte Klingen und Schrauben in Sätzen, um das Gleichgewicht beizubehalten. Ersetzen Sie beschädigte oder unleserliche Aufkleber.

3) Betrieb

- a) Stellen Sie vor dem Starten der Maschine sicher, dass die Vorschubkammer leer ist.
- b) Halten Sie das Gesicht und andere Körperteile von der Einlassöffnung fern.
- c) Verhindern Sie, dass Hände oder andere Körperteile in die Vorschubkammer, in den Auswurf oder in die Nähe von anderen beweglichen Teilen gelangen.
- d) Sorgen Sie stets für Gleichgewicht und festen Stand. Vermeiden Sie anormale Körperhaltungen. Stehen Sie beim Zuführen von Material zur Maschine niemals über dem Maschinensockel.
- e) Halten Sie sich beim Betrieb dieser Maschine immer vom Auswurfbereich fern.
- f) Wenn die Maschine ungewöhnliche Geräusche macht oder zu vibrieren beginnt, schalten Sie die Stromquelle sofort ab und

- lassen Sie die Maschine zum Stillstand kommen. Entfernen Sie den Akku aus der Maschine und treffen Sie folgende Vorkehrungen, bevor Sie die Maschine wieder in Betrieb nehmen und bedienen.
- i) suchen Sie nach Schäden;
 - ii) ersetzen oder reparieren Sie alle beschädigten Teile;
 - iii) suchen Sie nach losen Teilen, und ziehen Sie diese fest.
- g) Verhindern Sie, dass sich das verarbeitete Material im Auswurfbereich ansammeln kann; dadurch wird der ordnungsgemäße Auswurf verhindert und es kann zum Rückschlagen des Materials durch die Einlassöffnung führen.
- h) Falls die Maschine verstopft, schalten Sie die Stromquelle ab und entfernen Sie das Akkupack aus der Maschine, bevor Sie die Rückstände entfernen.
- i) Arbeiten Sie niemals mit dem Gerät, wenn Schutzeinrichtungen oder Abschirmungen beschädigt sind. Benutzen Sie das Gerät niemals ohne angebrachte Sicherheitseinrichtungen.
- j) Halten Sie die Stromquelle frei von Rückständen und anderen Ansammlungen, um Schäden an der Stromquelle oder mögliche Brände zu verhindern.
- k) Transportieren Sie diese Maschine nicht, während die Stromversorgung eingeschaltet ist.
- l) Klemmen Sie die Maschine stets von der Stromversorgung ab (z. B. entfernen Sie das Akkupack aus der Maschine)
-jedes Mal, wenn Sie die Maschine verlassen,
-bevor Sie Blockaden oder Verstopfungen im Auswurf entfernen,
-sie die Maschine überprüfen, säubern oder an der Maschine arbeiten;
- m) Vermeiden Sie die Nutzung der Maschine bei schlechtem Wetter, besonders wenn die Gefahr eines Blitzschlags besteht.

4) Wartung und aufbewahrung

- a) Den Festsitz aller Schrauben, Muttern und Bolzen sicherstellen, um zu gewährleisten, dass sich der Rasenmäher in einem betriebssicheren Zustand

- befindet.
- b) Abgenutzte oder beschädigte Teile sicherheitshalber austauschen.
 - c) Verwenden Sie ausschließlich Original-Ersatzteile und Originalzubehör.
 - d) Lagern Sie die Maschine an einem trockenen Ort und außerhalb der Reichweite von Kindern.
 - e) Wenn die Maschine für Wartungsarbeiten, Inspektionen, zur Lagerung oder zum Wechseln eines Zubehörs angehalten wird, schalten Sie die Stromquelle aus, klemmen Sie die Maschine von der Stromversorgung ab und stellen Sie sicher, dass alle beweglichen Teile vollständig zum Stillstand gekommen sind. Lassen Sie die Maschine abkühlen, bevor Sie Inspektionen, Einstellungen, usw. durchführen. Warten Sie die Maschine sorgfältig, und halten Sie diese sauber.
 - f) Lagern Sie die Maschine an einem trockenen Ort und außerhalb der Reichweite von Kindern.









- g) Lassen Sie die Maschine vor der Lagerung stets abkühlen.
- h) Versuchen Sie nie, die Verriegelungsfunktion der Schutzvorrichtung zu umgehen.





SICHERHEIT HINWEISE FÜR AKKUPACK

- a) Zellen bzw. Akkupack nicht zerlegen, öffnen oder zerdrücken.**
- b) Akkupack nicht kurzschließen. Akkupacks nicht wahllos in einer Schachtel oder Schublade aufbewahren, wo sie einander kurzschließen oder durch andere leitfähige Materialien kurzgeschlossen werden könnten.** Bei Nichtverwendung des Akkupacks ist dieses von Metallgegenständen fernzuhalten, wie etwa Büroklammern, Münzen, Nägeln, Schrauben oder anderen kleinen Metallgegenständen, wo sich die Batterieklemmen berühren könnten. Das Kurzschließen der Batterieklemmen kann Verbrennungen bzw. einen Brand verursachen.

- c) Zellen bzw. Akkupacks nicht Hitze oder Feuer aussetzen. Lagerung in direktem Sonnenlicht vermeiden.**
- d) Akkupack nicht mechanischen Stößen aussetzen.**
- e) Im Fall, dass Flüssigkeit aus dem Akku austritt, darf diese nicht in Kontakt mit der Haut oder den Augen kommen. Sollte dies dennoch geschehen, den betroffenen Bereich sofort mit viel Wasser spülen und einen Arzt aufsuchen.**
- f) Akkupack sauber und trocken halten.**
- g) Sollten die Klemmen des Akkupacks schmutzig werden, diese mit einem sauberen, trockenen Tuch abwischen.**
- h) Akkupack muss vor Gebrauch aufgeladen werden. Immer diese Anweisungen beachten und den korrekten Ladevorgang ausführen.**
- i) Akkupack bei Nichtverwendung nicht längere Zeit aufladen lassen.**
- j) Nach längerer Lagerung des Gerätes ist es eventuell notwendig, die Zellen oder das Akkupack mehrere Male aufzuladen und zu entladen, um eine optimale Leistung zu erhalten.**
- k) Nur mit dem von WorxNITRO bezeichneten Ladegerät aufladen. Kein Ladegerät verwenden, das nicht ausdrücklich für den Gebrauch mit dem Gerät vorgesehen ist.**
- l) Kein Akkupack verwenden, das nicht für den Gebrauch mit dem Gerät vorgesehen ist.**
- m) Akkupacks von Kindern fernhalten.**
- n) Die originalen Produktunterlagen zum späteren Nachschlagen aufbewahren.**
- o) Den Akku bei Nichtverwendung aus dem Gerät nehmen.**
- p) Ordnungsgemäß entsorgen.**
- q) Vermischen Sie keine Zellen verschiedener Hersteller, Kapazitäten, Größen oder Typen innerhalb eines Geräts.**
- r) Halten Sie den Akku von Mikrowellen und hohem Druck fern.**

SYMBOLE

	Bedienungsanleitung lesen
	WARNUNG
	Tragen Sie eine Schutzbrille
	Vor Regen schützen
	Tragen Sie einen Gehörschutz
	Halten Sie einen Sicherheitsabstand zu Unbeteiligten ein.
	Warnung vor Gefahren
	Elektroprodukte dürfen nicht mit dem normalen Haushaltsmüll entsorgt werden, sondern sollten nach Möglichkeit zu einer Recyclingstelle gebracht werden. Ihre zuständigen Behörden oder Ihr Fachhändler geben Ihnen hierzu gerne Auskunft.
	Stellen Sie sicher, dass der Akku vor dem Wechseln des Zubehörs entfernt wird.

	Li-Ionen-Akku dieses Produktes wurde mit einem Symbol 'getrennte Sammlung' für alle Akkupacks gekennzeichnet. Diese Abfälle werden dann recycelt oder demontiert, um die Umweltbelastung zu verringern. Akkupacks können schädlich für die Umwelt und die menschliche Gesundheit sein, da sie schädliche Substanzen enthalten.
	Nicht verbrennen
	Wenn die Akkus unsachgemäß behandelt werden, können sie in den Wasserkreislauf gelangen und das Ökosystem belasten. Entsorgen Sie verbrauchte Akkus nicht über den Hausmüll.
	Verriegeln
	Entriegeln

2. KOMPONENTEN

1. VERSTELLBARE DÜSE FÜR AUSWAHL DER GEBLÄSELEISTUNG
2. GEBLÄSEROHR
3. VARIABLE DREHZAHLEGEUNG
4. BEDIENHEBEL
5. STECKVERBINDUNG ZUR RUCKSACK-BASIS
6. VERBINDUNGSKABEL ZUM RUCKSACK
7. EIN-/AUS-SCHALTER
8. TASTE FÜR ANZEIGE DES AKKUSTANDS
9. ENTRIEGELUNGSTASTE DES RUCKSACKS
10. LED-LICHT
11. AKKUABDECKUNG
12. LADEKABEL
13. RUCKSACK-GURTZEUG
14. LADEANSCHLUSS
15. STROMAUSGANG

Abgebildetes oder beschriebenes Zubehör gehört teilweise nicht zum Lieferumfang.

3. TECHNISCHE DATEN

Typ **WG572E WG572E.X (5 - Bezeichnung der Maschine, Vertreter des Akku-Laubblasgeräts)**

WG572E WG572E.X *	
Spannung	80V Max. (4x20V Max.)**
Volumen de aire	1360 m ³ /h
Luftgeschwindigkeit	240 km/h
Batterietyp	Lithium-Ionen-Akku
Ladedauer für jeden Akkusatz (ca.) Gleichzeitig können bis zu vier Akkus geladen werden	
2.0 Ah	2-2.5 hrs
4.0 Ah	4-5 hrs
5.0 Ah	5-6 hrs
Gewicht (Bare-Tool)	7.8 kg

* X=1-999, A-Z, M1-M9 werden nur für verschiedene Kunden verwendet, es gibt keine sicherheitsrelevanten Veränderungen zwischen diesen Modellen.

**Spannung ohne Arbeitslast gemessen.
Anfangsakkuspannung erreicht maximal 80 Volt.
Nennspannung ist 72 Volt.

Kategorie	Typ	Kapazität
20V Akkupack	WA3014	4.0 Ah
80V Basecamp (Batterieladegerät & 80-V-Stromquelle)	WA3974	1A (für jeden Ladeanschluss)

Wir empfehlen Ihnen, sämtliche Zubehörteile beim selben Fachhändler zu beziehen, bei dem Sie auch Ihr Elektrowerkzeug gekauft haben. Weitere Informationen finden Sie auf der Verpackung der Zubehörteile. Auch Ihr Fachhändler berät Sie gerne.

INFORMATIONEN ÜBER LÄRM

Gewichteter Schalldruck	$L_{pA} = 88.2 \text{ dB(A)}$
K_{pA}	3.0 dB(A)

Gewichtete Schallleistung	$L_{WA} = 99.2 \text{ dB(A)}$
---------------------------	-------------------------------

K_{WA}	3.0 dB(A)
----------	-----------

Tragen Sie einen Gehörschutz.



INFORMATIONEN ÜBER VIBRATIONEN

Typischer gewichteter Vibrationswert	$a_n < 2.5 \text{ m/s}^2$
--------------------------------------	---------------------------

Unsicherheit	$K = 1.5 \text{ m/s}^2$
--------------	-------------------------

Der SchwingungsGesamtwert kann zum Vergleichen eines Werkzeugs mit einem anderen verwendet werden, ebenso für eine vorläufige Beurteilung von Belastungen.

! WARNUNG: Der Vibrationsemissionswert während des tatsächlichen Gebrauchs des Elektrowerkzeugs kann vom angegebenen Wert abweichen, je nachdem, wie das Werkzeug gemäß folgender Beispiele und anderweitiger Verwendungsmöglichkeiten eingesetzt wird: Die Verwendung des Werkzeugs und die Art, wie die Materialien geschnitten oder angebohrt werden. Das Werkzeug ist in gutem Zustand und gut gepflegt. Verwendung des richtigen Zubehörs für das Werkzeug und Gewährleistung seiner Schärfe und seines guten Zustands. Die Festigkeit der Handgriffe und ob Antivibrationszubehör verwendet wird. Und ob das verwendete Werkzeug dem Design und diesen Anweisungen entsprechend verwendet wird.

Wird dieses Werkzeug nicht angemessen gehandhabt, kann es ein Hand- Arm- Vibrationssyndrom erzeugen.

! WARNUNG: Um genau zu sein, sollte ein Abschätzung des Belastungsgrades aller Arbeitsabschnitte während tatsächlicher Verwendung berücksichtigt werden, z.B. die Zeiten, wenn das Werkzeug ausgeschaltet ist, und wenn es sich im Leerlauf befindet und eigentlich nicht eingesetzt wird. Auf diese Weise kann der Belastungsgrad während der gesamten Arbeitszeit wesentlich gemindert werden. Minimieren Sie Ihr Risiko, dem Sie bei Vibrationen ausgesetzt sind. Verwenden Sie IMMER scharfe Meißel, Bohrer und Sägeblätter. Pflegen Sie dieses Werkzeug diesen Anweisungen entsprechend und achten Sie auf eine gute Einfettung (wo erforderlich). Bei regelmäßiger Verwendung dieses Werkzeugs sollten Sie in Antivibrationszubehör investieren.

Machen Sie einen Arbeitsplan, um die Verwendung von hochvibrierenden Werkzeugen auf mehrere Tage zu verteilen.

4. BESTIMMUNGSGEMÄSSER GEBRAUCH

Das Gebläse ist nur für den Hausgebrauch bestimmt. Verwenden Sie es im Freien, um Gartenabfälle zu bewegen.

5. BEDIENUNG

MONTAGE UND BEDIENUNG

MASSNAHME	ABBILDUNG
MONTAGE	
<p>Montieren des Gebläserohrs HINWEIS: Ziehen Sie vorsichtig am Gebläserohr, um sicherzustellen, dass es eingerastet ist.</p>	Siehe Abb. A1, A2
<p>Luftgeschwindigkeit-Modus HINWEIS: Das Gebläse hat zwei Betriebsarten: Luftgeschwindigkeits-Modus und Luftvolumen-Modus. Um die Betriebsarten zu wechseln, drücken Sie den Düsenauslöseknopf und schieben Sie ihn für den Luftgeschwindigkeits-Modus nach hinten. Für den Luftvolumen-Modus nach vorne schieben. Wählen Sie je nach Ihrer Arbeit einen geeigneten Modus. Der Luftgeschwindigkeits-Modus wird für die Reinigung im Gras empfohlen, wie in Abb. K1 dargestellt. Der Luftvolumen-Modus wird für die Reinigung auf hartem Boden wie Zement empfohlen, wie in Abb. K2 dargestellt.</p>	Siehe Abb. A2
Luftvolumen-Modus	Siehe Abb. B1, B2
<p>Anschließen des Laubbläfers an die Rucksack-Basis HINWEIS: Vergewissern Sie sich, dass das der Laubbläser fest montiert ist.</p>	Siehe Abb. C1, C2
<p>INBETRIEBNAHME Prüfen des Akkuladestands HINWEIS: Abb. D gilt nur für das Akkupack mit.</p>	Siehe Abb. D

Aufladen des Akkupacks
 Der Akku ist NICHT GELADEN und muss vor dem ersten Gebrauch aufgeladen.
 Weitere Details finden Sie im Handbuch des Ladegeräts.

HINWEIS: Dieses Gerät läuft nur, wenn SP-Batterien installiert sind. Es wird empfohlen, die gleichen AH-Batterien zu verwenden und die 4 Batterien gleichzeitig zu laden.



WARNUNG! Das Ladegerät und der Akku sind aufeinander abgestimmt und sollten nur gemeinsam verwendet werden. Versuchen Sie nicht, andere Geräte oder Akkus zu verwenden. Achten Sie darauf, dass keine Metallteile o. ä. die Anschlüsse des Ladegeräts oder des Akkus berühren; andernfalls kann es zu einem gefährlichen Kurzschluss kommen.

Siehe Abb. E

Akku-Ladestandanzeige
 Details siehe Abschnitt BATTERIELADEZUSTAND
 Drücken Sie die Taste für die Batterieanzeige, das Licht leuchtet auf, um den kleinsten gemeinsamen Nenner anzuzeigen, nach 3s wird der Status jedes Batteriesatzes angezeigt.

Siehe Abb. F

Befestigen des Rucksacks auf der Basis
HINWEIS: Haben Sie den Rucksack auf der Basis befestigt, ziehen Sie vorsichtig daran, um sicherzustellen, dass er sicher montiert ist.

Siehe Abb. G1, G2

Ausrichten des Rucksack-Laubbläfers
 Führen Sie zunächst einmal Ihre Arme durch die Schultergurte des Rucksacks, und setzen Sie sich den Laubbläser auf den Rücken.
 Stellen Sie dann die beiden Gurte so ein, dass sich das Gerät bequem tragen lässt. Schließen Sie nun die Schnalle des Brustgurts und passen Sie bei Bedarf die Länge an.

Siehe Abb. H

Anpassen des Bedienhebels

Siehe Abb. I1, I2, I3

BETRIEB

Inbetriebnahme HINWEIS: Möchten Sie das Gebläse stoppen, lassen Sie den Abzug los. Wenn Sie 4 Batterien mit unterschiedlichen AH verwenden, läuft die Maschine nur bis zum niedrigeren gemeinsamen Nenner.	Siehe Abb. J
 HINWEIS: Wenn Sie 4 Batterien mit unterschiedlichen AH verwenden, läuft die Maschine nur bis zum niedrigeren gemeinsamen Nenner.	
Einstellen der Gebläseleistung/Luftmenge Möchten Sie die Gebläseleistung erhöhen oder verringern, drücken Sie den Hebel für die Drehzahlregelung während des Betriebs nach unten bzw. nach oben.	Siehe Abb. K1, K2
Aufbewahrung	Siehe Abb. L

VERWENDUNGSTIPPS



- Halten Sie das Gebläserohr ca. 8" oberhalb des Bodens, während Sie mit dem Werkzeug arbeiten.
- Bewegen Sie sich mit halbkreisförmigen, fegenden Bewegungen langsam vorwärts, um die angesammelten Trümmer/Blätter immer vor sich zu haben.
- Haben Sie Trümmer/Blätter mit dem Gebläse zu einem Haufen aufgeschichtet, können Sie ihn mühelos entsorgen.

VORSICHT!

- **Richten Sie das Gebläse nicht auf harte Gegenstände wie Nägel, Muttern oder Steine.**
- **Arbeiten Sie nicht mit dem Gebläse, wenn Passanten oder Tiere in der Nähe sind.**
- **Lassen Sie besondere Vorsicht walten, wenn Sie auf Treppen oder an anderen beengten Stellen arbeiten.**
- **Tragen Sie eine Schutzbrille oder einen anderen geeigneten Augenschutz, lange Hosen und feste Schuhe.**

BATTERIELADEZUSTAND (Siehe Abb. F)

Licht	An/blinkt	Status
 Eine rote LED ein Zwei LEDs aus	—————	Defekter Akku

 Eine LED rot blinkend Zwei LEDs aus	—————	Akku-Übertemperaturschutz Die Temperatur des Akkupacks liegt unter 0°C oder über 45°C.
 Drei grüne ein	—————	Ladevorgang abgeschlossen
 Drei grüne blinken	—————	Lädt

6. WARTUNG

Reinigen Sie das Werkzeug regelmäßig.

-  **WARNUNG! Achten Sie darauf, dass Ihr Produkt trocken bleibt. Unter keinen Umständen mit Wasser besprühen.**
- **Verwenden Sie zur Reinigung des Werkzeugs nur eine milde Seifenlauge und ein weiches Tuch.**
 - **Verwenden Sie kein Reinigungs- oder Lösungsmittel, das Chemikalien enthält, die das Plastik stark beschädigen können.**
 - **Selbstfettende Kugellager befinden sich in Ihrem Produkt, daher braucht es nicht eingefettet zu werden.**

25

7. AUFBEWAHRUNG (SIEHE ABB. L)

Schalten Sie den Laubbläser aus und trennen Sie ihn stets vom Akkupack. Nehmen Sie anschließend eine weiche Bürste und ein sauberes Tuch zur Hand und unterziehen Sie die Außenflächen des Geräts einer gründlichen Reinigung. Kein Wasser und keine Lösungs- oder Poliermittel verwenden. Anhaftendes Gras und Schmutz entfernen, insbesondere von den Lüftungsschlitzen.

Den Maschine an einem trockenen Ort aufbewahren. Keine anderen Gegenstände auf die Maschine stellen.

8. UMWELTSCHUTZ

 Elektroprodukte dürfen nicht mit dem normalen Haushaltsmüll entsorgt werden, sondern sollten nach Möglichkeit zu einer Recyclingstelle gebracht werden. Ihre zuständigen Behörden oder Ihr Fachhändler geben Ihnen hierzu gerne Auskunft.

9. KONFORMITÄTSERKLÄRUNG

Wir,
Positec Germany GmbH
Postfach 32 02 16, 50796 Cologne, Germany

Erklären im Namen von Positec, dass das Produkt
Beschreibung **Akku-Laubblasgerät**
Typ **WG572E WG572E.X (5 - Bezeichnung der Maschine, Vertreter des Akku-Laubblasgeräts)**
Funktion **Laubblasgeräts**

den Bestimmungen der folgenden Richtlinien entspricht:

2006/42/EC, 2014/30/EU
2011/65/EU&(EU)2015/863
2000/14/EC geändert durch 2005/88/EC

2000/14/EC geändert durch 2005/88/EC:

- Konformitätsbewertungsverfahren nach

Anhang V

- Gemessene Schallleistung **99.2 dB (A)**

- Garantierte Schallleistung **102 dB (A)**

Normen,

EN 60335-1, EN 50636-2-100, EN 62233, EN ISO 3744, EN 55014-1, EN 55014-2

Zur Kompilierung der technischen Datei ermächtigte Person,

Name Marcel Filz

Anschrift Positec Germany GmbH

Grüner Weg 10, 50825 Cologne, Germany



2021/9/27

Allen Ding

Stellvertretender Chefsingenieur, Prüfung und Zertifizierung

Positec Technology (China) Co., Ltd

18, Dongwang Road, Suzhou Industrial

Park, Jiangsu 215123, P. R. China

SOMMAIRE

1. CONSIGNES DE SÉCURITÉ
2. LISTE DES COMPOSANTS
3. CARACTERISTIQUES TECHNIQUES
4. UTILISATION CONFORME
5. FONCTIONNEMENT
6. ENTRETIEN
7. RANGEMENT
8. PROTECTION DE L'ENVIRONNEMENT
9. DECLARATION DE CONFORMITE

1. CONSIGNES DE SÉCURITÉ SÉCURITÉ DU PRODUIT



AVERTISSEMENT

Lire tous les

avertissements de sécurité et toutes les instructions.

Ne pas suivre les avertissements et instructions peut donner lieu à un choc électrique, un incendie et/ou une blessure sérieuse.

Conserver tous les avertissements et toutes les instructions pour pouvoir s'y reporter ultérieurement.

L'appareil ne doit être utilisé qu'avec l'unité d'alimentation fournie avec l'appareil.

IMPORTANT

LISEZ ATTENTIVEMENT AVANT UTILISATION CONSERVEZ POUR RÉFÉRENCE FUTURE

Utilisation en sécurité

1) Instructions

- a) Lire attentivement les instructions, afin de connaître l'utilisation appropriée pour l'appareil.
 - b) Cette machine ne peut pas être utilisée par les enfants, les personnes dont les capacités physiques, sensorielles ou mentales sont réduites, ou avec un manque d'expérience ou de connaissances, ou bien les personnes ne connaissant pas les consignes d'utilisation de la machine. Les réglementations locales peuvent limiter l'âge d'utilisation de l'opérateur.
 - c) Ne pas utiliser la machine, à proximité des gens, particulièrement des enfants, ou des animaux.
 - d) Gardez à l'esprit que l'opérateur ou l'utilisateur est responsable des accidents et des dangers survenant à d'autres personnes ou à leurs biens.
- a) Lire attentivement les instructions, afin de connaître l'utilisation appropriée pour l'appareil.
 - b) Ne portez pas de vêtements amples ni de bijoux qui pourraient être aspirés dans l'entrée d'air. Maintenez les cheveux longs à l'écart des entrées d'air.
 - c) Obtenez une protection pour les oreilles et des lunettes de sécurité. Portez-les à tout moment lors de l'utilisation de la machine.
 - d) Faites fonctionner la machine dans une position recommandée et uniquement sur une surface ferme et nivelée.
 - e) Ne faites pas fonctionner la machine sur une surface pavée ou de gravier, car l'éjection de matériel pourrait vous blesser.
 - f) Avant utilisation, inspectez toujours visuellement que les autres éléments de fixation sont fermement fixés, que le logement n'est pas endommagé, et que les protections et écrans sont en place. Remplacez les composants usés ou endommagés dans leur ensemble pour préserver l'équilibre. Remplacez les

2) Préparation

- a) Porter toujours des chaussures de sécurité et des pantalons longs; Ne faites pas fonctionner la machine pieds nus ou lorsque vous portez des

sandales ouvertes. Évitez de porter des vêtements lâches, à cordon ou des cravates.

- b) Ne portez pas de vêtements amples ni de bijoux qui pourraient être aspirés dans l'entrée d'air. Maintenez les cheveux longs à l'écart des entrées d'air.
- c) Obtenez une protection pour les oreilles et des lunettes de sécurité. Portez-les à tout moment lors de l'utilisation de la machine.
- d) Faites fonctionner la machine dans une position recommandée et uniquement sur une surface ferme et nivelée.
- e) Ne faites pas fonctionner la machine sur une surface pavée ou de gravier, car l'éjection de matériel pourrait vous blesser.
- f) Avant utilisation, inspectez toujours visuellement que les autres éléments de fixation sont fermement fixés, que le logement n'est pas endommagé, et que les protections et écrans sont en place. Remplacez les composants usés ou endommagés dans leur ensemble pour préserver l'équilibre. Remplacez les

étiquettes endommagées ou illisibles.

3) Fonctionnement

- a) Avant de démarrer la machine, assurez-vous que la chambre d'alimentation est vide.
- b) Maintenez votre visage et votre corps loin de l'ouverture d'admission de l'alimentation.
- c) Ne laissez pas vos mains ou toute autre partie de votre corps, ou vos vêtements à l'intérieur de la chambre d'alimentation, de la goulotte de décharge ou à proximité de toute partie mobile.
- d) Maintenez bien l'équilibre et une bonne position à tout moment. Ne vous penchez pas trop. Ne vous tenez jamais à un niveau supérieur à la base de la machine lors de son alimentation en matériau.
- e) Tenez-vous toujours éloigné de la zone de décharge lors du fonctionnement de cette machine.
- f) Si la machine commence à faire un bruit ou à vibrer de façon inhabituelle, arrêtez immédiatement la source d'alimentation et laissez la machine s'arrêter. Retirez la batterie de la machine et suivez les étapes suivantes avant de redémarrer et de faire fonctionner la machine:
 - i) Inspectez-la pour détecter la présence de dommages;
 - ii) Remplacez ou réparez toute pièce endommagée;
 - iii) Vérifiez et serrez toute pièce lâche.
- g) Ne laissez pas le matériau transformé s'accumuler dans la zone de décharge, ceci peut empêcher une décharge appropriée et entraîner un rebond de matériau à travers l'ouverture d'admission.
- h) En cas d'obstruction de la machine, éteignez la source d'alimentation et retirez la batterie de la machine avant de nettoyer les débris.
 - i) N'utilisez jamais l'appareil si des gardes, des protections, ou des dispositifs de sécurité sont défectueux
 - j) Maintenez la source d'alimentation exempte de débris et d'autres accumulations pour éviter de l'endommager ou un incendie potentiel.
- k) Ne transportez pas cette machine avec la source d'alimentation en marche.

- l) Toujours débrancher la machine de la prise d'alimentation (par ex., retirer la batterie de la machine).
- si vous quittez la machine,
 - avant de nettoyer les obstructions ou de déboucher la goulotte,
 - avant le contrôle, le nettoyage ou toute opération sur la machine;
- m) Éviter d'utiliser la machine par mauvais temps, en particulier lorsqu'il existe un risque foudre.
- l'alimentation et assurez-vous que toutes les parties mobiles sont complètement arrêtées. Laissez refroidir la machine avant d'effectuer des inspections, ajustements, etc. Entretenez correctement la machine et maintenez-la propre.
- f) Conservez la machine dans un endroit sec, hors de portée des enfants.
- g) Laissez toujours la machine refroidir avant de la stocker.
- h) Ne tentez jamais passer outre le dispositif d'enclenchement de la protection.

4) Entretien

- a) Afin d'utiliser la machine en toute sécurité garder tous les écrous, boulons, et les vis serrés.
- b) Par sécurité, remplacer toutes parties usées ou endommagées.
- c) Utilisez uniquement des pièce de rechange et des accessoires d'origine.
- d) Conservez la machine dans un endroit sec, hors de portée des enfants.
- e) En cas d'arrêt de la machine pour entretien, inspection ou stockage, ou pour changer un accessoire, éteignez la source d'alimentation, débranchez la machine de

29

MISES EN GARDE CONCERNANT LA BATTERIE

- a) La batterie et les piles secondaires ne doivent pas être ouvertes, démontées ou broyées.**
- b) La batterie ne doit pas être court-circuitée. Évitez de mettre la batterie en vrac dans une boîte ou dans un tiroir où elles risqueraient de se court-circuiter entre elles ou au contact d'autres objets métalliques.** Après usage, évitez tout contact de la batterie avec d'autres objets

métalliques de petite taille (trombones, pièces, clés, clous, vis etc.) susceptibles de court-circuiter les pôles. Un court-circuit entre les pôles de la batterie peut être à l'origine de brûlures ou d'un incendie.

- c) La batterie ne doit pas être exposée au feu et à la chaleur. Évitez de la ranger à la lumière du soleil.**
- d) La batterie et les piles ne doivent pas être soumises à des chocs mécaniques.**
- e) En cas de fuite des piles, évitez tout contact du liquide avec la peau et les yeux. En cas de contact, rincez abondamment la surface touchée avec de l'eau et appelez les urgences.**
- f) La batterie et les piles doivent rester propres et sèches.**
- g) Si la batterie ou les piles se salissent, essuyez-les avec un chiffon propre et sec.**
- h) La batterie et les piles doivent être chargées avant usage. Utilisez toujours le chargeur adéquat, et respectez les**

instructions du fabricant ou le mode d'emploi de l'appareil concernant la procédure de recharge.

- i) Évitez de laisser une batterie se charger pendant trop longtemps lorsqu'elle n'est pas utilisée.**
- j) Après de longues périodes d'inutilisation, il peut être nécessaire de charger et décharger la batterie et les piles à plusieurs reprises avant que celles-ci ne retrouvent leur capacité maximale.**
- k) N'utilisez pas d'autre chargeur que celui spécifié par WorxNITRO. N'utilisez pas d'autre chargeur que celui spécifiquement fourni avec l'appareil.**
- l) N'utilisez en aucun cas une batterie autre que celle prévue pour cet appareil.**
- m) La batterie doit être tenue hors de portée des enfants.**
- n) Gardez la documentation d'origine du produit afin de pouvoir vous y référer ultérieurement.**
- o) Enlevez la batterie de**

l'appareil lorsque vous ne l'utilisez pas.

p) Respectez les procédures de mise au rebut.

q) Ne pas mélanger des piles de fabrication, capacité, taille ou type différents dans un appareil.

r) Protégez la batterie des micro-ondes et des hautes pressions.

SYMBOLES

	Lire le mode d'emploi
	AVERTISSEMENT
	Porter une protection pour les yeux
	Ne pas exposer à la pluie
	Porter une protection pour les oreilles
	Tenez vous à bonne distance
	Avertissement de danger

	Les déchets d'équipements électriques et électroniques ne doivent pas être déposés avec les ordures ménagères. Ils sont collectés pour être recyclés dans des centres spécialisés. Consultez les autorités locales ou votre revendeur pour obtenir des renseignements sur l'organisation de la collecte.
	Assurez-vous d'avoir retiré la batterie avant de changer les accessoires.
	Batterie Li-Ion Ce produit comporte un symbole de « Collecte séparée » de toutes les batteries. Il sera ensuite recyclé ou démantelé, afin de réduire l'impact sur l'environnement. Les batteries peuvent être dangereuses pour l'environnement et la santé humaine, car elles contiennent des substances dangereuses.
	Ne pas brûler
	Les batteries peuvent entrer dans le cycle de l'eau si elles sont éliminées de façon inappropriée, ce qui peut être dangereux pour l'écosystème. Ne pas éliminer les batteries usagées comme un déchet municipal non trié.
	Verrouiller
	Déverrouiller

31

2. LISTE DES COMPOSANTS

1. BUSE DE SÉLECTION DE VITESSE D'AIR
2. TUBE DU SOUFFLEUR
3. CONTRÔLE DE VITESSE VARIABLE
4. POIGNÉE DE COMMANDE
5. BOUTON DE DÉBLOCAGE DU HARNAIS DORSAL
6. CONNECTEUR DE FICHE DU BASECAMP

7. INTERRUPTEUR MARCHE/ARRÊT
8. BOUTON D'INDICATEUR DE NIVEAU DE BATTERIE
9. BOUTON DE DÉBLOCAGE DU BASECAMP
10. VOYANT LED
11. CACHE DE BATTERIE
12. CÂBLE DE CHARGE
13. HARNAIS DORSAL
14. PORT DU CÂBLE DE CHARGE
15. SORTIE D'ALIMENTATION

Les accessoires reproduits ou décrits ne sont pas tous compris avec le modèle standard livré.

3. CARACTÉRISTIQUES TECHNIQUES

Modèle **WG572E WG572E.X (5 - désignations des pièces, représentative du souffleur sans fil)**

	WG572E WG572E.X *
Tension	80V  Max. (4x20V Max.)**
Volumen de aire	1360 m ³ /h
La vitesse de l'air	240 km/h
Type de batterie	Lithium-Ion
Durée de charge pour chaque batterie Bloc de batterie (approximativement) Jusque quatre batteries peuvent être chargées simultanément	
2.0 Ah	2-2.5 hrs
4.0 Ah	4-5 hrs
5.0 Ah	5-6 hrs
Poids (Outil nu)	7.8 kg

* X = 1-999, A-Z, M1-M9, la seule différence entre ces modèles est que les clients visés sont différents. Il n'y a pas de changement concernant la sécurité.

** La tension est mesurée à vide. La tension initiale de la batterie atteint un maximum de 80 volts. La tension nominale est de 72 volts.

Catégorie	Type	Capacité
20V Batterie	WA3014	4.0 Ah
80V Basecamp (Chargeur de batterie et générateur 80 V)	WA3974	1 A (pour chaque port de charge)

Nous recommandons d'acheter tous les accessoires dans le magasin d'acquisition de la machine. Pour plus d'informations, se référer à l'emballage des accessoires. Le personnel du magasin est également là pour vous conseiller.

INFORMATIONS RELATIVES AU BRUIT

Niveau de pression acoustique	$L_{pA} = 88.2 \text{ dB(A)}$
K_{pA}	3.0 dB(A)
Niveau de puissance acoustique	$L_{WA} = 99.2 \text{ dB(A)}$
K_{WA}	3.0 dB(A)

Porter des protections auditives.



INFORMATIONS RELATIVES AUX VIBRATIONS

Valeur de vibration mesurée	$a_h < 2.5 \text{ m/s}^2$
Incertitude	$K = 1.5 \text{ m/s}^2$

La valeur totale de vibration déclarée peut être utilisée pour comparer un outil à un autre, et peut également être utilisée dans une évaluation préliminaire de l'exposition.

AVERTISSEMENT: La valeur d'émission de vibrations pendant l'utilisation réelle de l'outil électrique peut différer de la valeur déclarée selon la manière dont l'outil est utilisé, selon les exemples suivants et d'autres variations sur la manière dont l'outil est utilisé:

Comment l'outil est utilisé.

L'outil est en bon état et bien entretenu.

L'utilisation du bon accessoire pour l'outil et l'assurance qu'il est affûté et en bon état.

La bonne tenue des poignées et, le cas échéant, les accessoires anti-vibrations utilisés.

L'outil est utilisé comme prévu dans sa conception et dans le présent mode d'emploi.

Cet outil peut causer un syndrome des

vibrations main-bras s'il n'est pas correctement géré.

VERTISSEMENT: Pour être précise, une évaluation du niveau d'exposition en conditions réelles d'utilisation doit également tenir compte de toutes les parties du cycle d'utilisation telles que les moments où l'outil est éteint, et ceux où il fonctionne au ralenti mais ne réalise pas réellement de tâche. Ceci peut réduire de manière significative le niveau d'exposition et la durée d'utilisation totale. Afin de minimiser le risque d'exposition aux vibrations:

Entretenez cet outil de manière conforme au mode d'emploi et maintenez-le lubrifié (le cas échéant). Si l'outil doit être utilisé régulièrement, investissez dans des accessoires anti-vibrations. Planifiez votre travail pour étaler l'utilisation des outils à forte vibration sur plusieurs jours.

4. UTILISATION CONFORME

La souffeuse est prévue pour souffler des débris. Elle n'est pas destinée à une utilisation en intérieur et ni pour le toilettage d'animaux.

5. FONCTIONNEMENT

ASSEMBLAGE ET FONCTIONNEMENT

ACTION	FIGURE
ASSEMBLAGE	
Monter le tube du souffleur REMARQUE: Tirez doucement le tube du souffleur pour vous assurer qu'il est bien bloqué.	Voir Fig. A1, A2
Mode vitesse de l'air REMARQUE: Le ventilateur a deux modes de fonctionnement: le mode de vitesse de l'air et le mode de volume de l'air. Pour changer de mode, appuyez sur le bouton de libération de la buse et faites glisser vers l'arrière pour le mode de vitesse de l'air. Faites glisser vers l'avant pour le mode de volume de l'air. Choisissez un mode adapté à votre travail. Le mode de vitesse de l'air est recommandé pour le nettoyage dans l'herbe, comme indiqué sur la Fig. K1. Bien que le mode de volume de l'air soit recommandé pour le nettoyage sur un sol dur comme le ciment, comme indiqué sur la Fig. K2.	Voir Fig. A2
Mode volume de l'air	Voir Fig. B1, B2

Connecter le harnais dorsal au souffleur REMARQUE: Vérifiez et assurez-vous que le souffleur est bloqué à sa position	Voir Fig. C1, C2
Vérification de l'état de charge de la batterie REMARQUE: La Fig. D s'applique uniquement à la batterie avec témoin lumineux de batterie.	Voir Fig. D
Recharge du pack de batteries REMARQUE: Le pack de batteries est livré non chargé. La batterie doit être complètement chargée avant la première tonte. Pour plus d'informations, reportez-vous au manuel du chargeur. REMARQUE: La machine ne fonctionnera que lorsque les batteries séparées sont installées. Il est conseillé d'utiliser les mêmes batteries AH et de charger les 4 batteries en même temps.	Voir Fig. E
AVERTISSEMENT! Le chargeur et la batterie ont été spécialement conçus pour fonctionner ensemble, ne pas utiliser d'autres dispositifs. Ne jamais insérer d'objets métalliques dans le chargeur ou dans les connexions de la batterie, cela pourrait provoquer un court circuit ou être une source de danger.	
Voyant d'alimentation de la batterie Voir détails dans la partie ÉTAT DE LA BATTERIE Appuyez sur le bouton d'indicateur de niveau de batterie et le voyant s'allume pour indiquer le niveau d'énergie le plus faible de tous les blocs. Après 3 secondes, l'état de chaque batterie est indiqué.	Voir Fig. F
Connecter le basecamp au harnais dorsal REMARQUE: Lorsque vous l'installez, tirez doucement le basecamp pour vous assurer qu'il est solidement installé.	Voir Fig. G1, G2
Positionner le souffleur dorsal Glissez les bras dans les sangles du harnais dorsal pour porter le souffleur sur votre dos. Ajustez les deux sangles d'épaule pour un port confortable. Fermez la boucle de poitrine et ajustez sa longueur si nécessaire.	Voir Fig. H
Ajuster la poignée de commande	Voir Fig. I1, I2, I3

FONCTIONNEMENT	
<p>Démarrage</p> <p>REMARQUE : Relâchez la détente pour arrêter le souffleur. Lorsque vous utilisez 4 batteries AH différentes, la machine ne fonctionnera que selon le dénominateur commun le plus faible.</p> <p> AVERTISSEMENT! L'appareil tourne encore pendant quelques secondes après avoir éteint. Laissez le moteur s'arrêter complètement avant de poser l'outil.</p>	Voir Fig. J
<p>Ajuster la vitesse de soufflage / volume d'air</p> <p>Pour augmenter la vitesse de l'air, tirez le levier de vitesse variable vers le bas lorsque le souffleur est en fonctionnement. Pour réduire la vitesse de l'air, poussez le levier vers le haut.</p>	Voir Fig. K1, K2
Rangement	Voir Fig. L



CONSEILS A L'UTILISATEUR







- Tenez le tube de soufflage à approximativement 8" au dessus du sol lors du fonctionnement de l'outil.
- Utilisez un mouvement de balayage latéral. Avancez doucement en gardant les débris/les feuilles accumulés devant vous.
- Après avoir soufflé les débris/feuilles en tas, il vous sera aisé de vous en débarrasser.

ATTENTION!

- **Ne soufflez pas d'objets durs comme des clous, des boulons ou des cailloux.**
- **N'utilisez pas le souffleur près d'observateurs ou d'animaux.**
- **Faites très attention lorsque vous nettoyez des débris dans des escaliers ou d'autres zones exigus.**
- **Portez des lunettes de protection ou d'autres protections oculaires appropriées, des pantalons longs et des chaussures.**

LED D'ETAT BATTERIE (Voir Fig. F)

Lumière	Allumé/ Clignote	Etat
 <p>Un voyant rouge allumé Deux voyants LED éteints</p>		Batterie défectueuse

 <p>Un voyant rouge clignotant Deux voyants LED éteints</p>		Protection thermique de la batterie La température de la batterie est inférieure à 0°C ou supérieure à 45°C.
 <p>Trois voyants verts allumés</p>		Complètement chargée
 <p>Trois voyants verts clignotant</p>		Charge en cours

6. NETTOYAGE DE L'OUTIL

Nettoyez l'outil régulièrement.

Avertissement! Gardez votre produit sec. N'aspergez de l'eau dessus sous aucun prétexte.

- **Pour nettoyer l'outil, utilisez uniquement un savon doux et un chiffon humide.**
- **N'utilisez aucun type de détergent, nettoyant ou solvant qui puisse contenir des substances chimiques pouvant endommager le plastique.**
- **Les roulements sont auto-lubrifiés, ils ne nécessitent donc pas de lubrification supplémentaire.**

7. STOCKAGE (VOIR FIG. L)

Arrêtez le souffleur et retirez toujours la batterie. Nettoyez bien l'extérieur de la machine à l'aide d'un chiffon et d'une brosse douce. N'utiliser jamais d'eau, de produits chimiques. Enlever tous les herbes et débris et maintenir les fentes de ventilations propres. Ranger la machine dans un endroit sec. Ne posez pas d'autres objets sur la machine.

8. PROTECTION DE L'ENVIRONNEMENT

 Les déchets d'équipements électriques et électroniques ne doivent pas être déposés avec les ordures ménagères. Ils sont collectés pour être recyclés dans des centres spécialisés. Consultez les autorités locales ou votre revendeur pour obtenir des renseignements sur l'organisation de la collecte.

9. DECLARATION DE CONFORMITE

Nous,
Positec Germany GmbH
Postfach 32 02 16, 50796 Cologne, Germany

Positec déclare que le produit,
Description **Souffleur sans fil**
Modèle **WG572E WG572E.X (5 - désignations des pièces, illustration du souffleur sans fil)**
Fonction **Soufflage**

Est conforme aux directives suivantes,
2006/42/EC, 2014/30/EU
2011/65/EU&(EU)2015/863
2000/14/EC amendée par 2005/88/EC

2000/14/EC amendée par 2005/88/EC:
- Procédure d'évaluation de la conformité conformément à **Annexe V**
- Niveau de pression acoustique **99.2 dB (A)**
- Niveau d'intensité acoustique **102 dB (A)**

Et conforme aux normes,
EN 60335-1, EN 50636-2-100, EN 62233, EN ISO 3744, EN 55014-1, EN 55014-2

La personne autorisée à compiler le dossier technique,
Nom Marcel Filz
Adresse Positec Germany GmbH
Postfach 32 02 16, 50796 Cologne, Germany



2021/9/27
Allen Ding
Ingénieur en chef adjoint, Essais & Certification
Positec Technology (China) Co., Ltd.
18, Dongwang Road, Suzhou Industrial
Park, Jiangsu 215123, P. R. China

SOMMARIO

1. ISTRUZIONI DI SICUREZZA
2. ELENCO COMPONENTI
3. DATI TECNICI
4. USO CONFORME ALLE NORME
5. ISTRUZIONI SUL FUNZIONAMENTO
6. MANUTENZIONE
7. CONSERVAZIONE
8. TUTELA AMBIENTALE
9. DICHIARAZIONE DI CONFORMITÀ

1. ISTRUZIONI DI SICUREZZA SICUREZZA DEL PRODOTTO

 **ATTENZIONE! È assolutamente necessario leggere attentamente tutte le istruzioni.** *Eventuali errori nell'adempimento delle istruzioni qui di seguito riportate potranno causare scosse elettriche, incendi e/o lesioni gravi.*

Conservare tutti gli avvisi e le istruzioni per poterle consultare quando necessario.

Il dispositivo deve essere utilizzato unicamente con l'unità di alimentazione fornita in dotazione.

**IMPORTANTE
LEGGERE ATTENTAMENTE
PRIMA DELL'USO
CONSERVARE PER
RIFERIMENTO FUTURO**

Prescrizioni di sicurezza

1) ADDESTRAMENTO

- a) Leggere con attenzione le istruzioni. Acquisire familiarità con i comandi e il corretto funzionamento dell'apparecchio.
 - b) Mai consentire l'uso della macchina a bambini, soggetti con capacità fisiche, sensoriali o mentali limitate, senza esperienza o competenze specifiche o ignari delle presenti istruzioni. Le normative locali potrebbero prescrivere specifici limiti di età per l'operatore.
 - c) Non usare il dell'apparecchio in presenza di altre persone, in particolar modo di bambini o di animali domestici.
 - d) Ricordare che l'operatore o l'utente sono responsabili di incidenti o rischi che dovessero verificarsi ai danni di terzi o delle proprietà.
- abiti larghi o che presentano cordoni o lacci.
- b) Non indossare indumenti ampi o monili che possono essere aspirati nella presa d'aria. Se si hanno i capelli lunghi, tenersi a distanza dalle prese di aspirazione dell'aria.
 - c) Procurarsi dispositivi di protezione acustica e occhiali di sicurezza e indossarli sempre durante l'uso della macchina.
 - d) Azionare la macchina in una posizione raccomandata ed esclusivamente su una superficie stabile e piana.
 - e) Non utilizzare la macchina su un fondo lastricato o con ghiaia, dove potrebbe venire scagliato del materiale, con la possibilità che si verifichino lesioni a persone.
 - f) Prima dell'uso verificare sempre che gli elementi di bloccaggio siano ben serrati, che l'alloggiamento non sia danneggiato e che le protezioni e gli schermi siano in posizione. Sostituire i componenti usurati o danneggiati in set, per conservare l'equilibrio della macchina. Sostituire le etichette danneggiate o

2) OPERAZIONI PRELIMINARI

- a) Durante il lavoro, indossare sempre calzature robuste e pantaloni lunghi; Non utilizzare la macchina a piedi nudi o indossando sandali aperti. Evitare di indossare

illeggibili.

3) FUNZIONAMENTO

- a) Prima di avviare la macchina, accertarsi che la camera di alimentazione sia vuota.
- b) Tenere il viso e il corpo lontano dall'apertura di alimentazione.
- c) Non lasciare le mani o qualsiasi altra parte del corpo, né indumenti all'interno della camera di alimentazione, dello scivolo di scarico o in prossimità di parti mobili.
- d) Mantenere sempre una posizione salda e sicura. Non piegarsi eccessivamente in avanti. Non stare mai in piedi a un livello superiore rispetto alla base della macchina quando si inserisce il materiale al suo interno.
- e) Quando si utilizza la macchina mantenersi sempre a distanza dalla zona di scarico.
- f) Se la macchina dovesse iniziare a produrre un rumore o una vibrazione insoliti, scollegare immediatamente l'alimentazione e fare fermare la macchina. Rimuovere la batteria dalla macchina e attenersi ai passaggi seguenti prima di riavviare e utilizzare la macchina:
 - i) verificare la presenza di eventuali danni;
 - ii) sostituire o riparare le eventuali parti danneggiate;
 - iii) controllare che non ci siano parti allentate e, in caso affermativo, stringerle.
- g) Non lasciare che il materiale lavorato si accumuli nella zona di scarico; ciò potrebbe impedire uno scarico scorretto con un conseguente possibile contraccolpo del materiale attraverso l'apertura di inserimento.
- h) Se la macchina dovesse ostruirsi, scollegare l'alimentazione e rimuovere la batteria dalla macchina prima di liberarla dai detriti.
- i) Non utilizzare mai l'apparecchiatura con protezioni o schermi difettosi, o in mancanza di dispositivi di sicurezza.
- j) Mantenere la fonte di alimentazione libera da detriti o altri accumuli di materiale al fine di prevenire danni alla stessa e lo scoppio di un incendio.
- k) Non trasportare la

macchina mentre la fonte di alimentazione è in funzione.

- l) Scollegare sempre la macchina dall'alimentazione elettrica (es. rimuovere il pacco batteria dalla macchina)
 - ogni volta che si lascia la macchina incustodita,
 - prima di rimuovere blocchi o disostruire lo scivolo di scarico,
 - prima di controllare, pulire o effettuare lavori sulla apparecchiatura;
- m) Evitare di utilizzare la macchina in caso di condizioni meteorologiche avverse, specialmente se sussiste il rischio di fulmini.

4) MANUTENZIONE E CONSERVAZIONE

- a) Ai fini della sicurezza delle operazioni, accertarsi che tutti i dadi, i bulloni e le viti dell'apparecchio siano saldamente avvitati.
- b) Per maggiore sicurezza, sostituire le parti usurate o danneggiate.
- c) Usare solo parti di ricambio e accessori originali.
- d) Stoccare la macchina in un luogo asciutto, lontano dalla portata dei bambini.

- e) Quando la macchina viene fermata per motivi di assistenza, ispezione, stoccaggio o sostituzione di un accessorio, disattivare la fonte di alimentazione, scollegare la macchina dalla corrente e assicurarsi che tutte le parti mobili si siano arrestate completamente. Prima di effettuare qualsiasi intervento di ispezione, regolazione, ecc. lasciare raffreddare la macchina. Mantenere la macchina con cura e mantenerla pulita.
- f) Stoccare la macchina in un luogo asciutto, lontano dalla portata dei bambini.
- g) Prima di stoccare la macchina, lasciare sempre che si raffreddi.
- h) Non tentare mai di escludere la funzione di interblocco della protezione.

ISTRUZIONI PER LA SICUREZZA DEL PACCO BATTERIA

- a) Non smontare, aprire o strappare le cellule secondarie o il pacco batteria.**
- b) Non cortocircuitare un pacco batteria. Non conservare un pacco**

batteria disordinatamente in una scatola o un cassetto in cui potrebbero cortocircuitarsi tra essi o essere cortocircuitati da altri oggetti metallici.

Quando il pacco batteria non è in uso, tenerlo lontano da altri oggetti metallici come graffette, monete, chiavi, chiodi, viti e altri piccoli oggetti metallici, potrebbe avverarsi un collegamento tra i due terminali. Collegare i terminali della batteria potrebbe causare incendi o ustioni.

c) Non esporre il pacco batteria a calore o fuoco. Evitare di conservarli alla luce diretta del sole.

d) Non sottoporre il pacco batteria a scosse meccaniche.

e) In caso di perdite da una cellula, evitare che il liquido entri in contatto con la pelle o gli occhi. In caso di contatto, lavare l'area interessata con abbondante acqua e consultare un medico.

f) Tenere le cellule e il pacco batteria puliti e asciutti.

g) Pulire i terminali delle cellule e del pacco batteria con un panno pulito e

asciutto nel caso in cui si sporchino.

h) Il pacco batteria deve essere caricato prima dell'uso. Utilizzare sempre il caricatore corretto e consultare le istruzioni.

i) Non lasciare un pacco batteria in carica se non in uso.

j) Dopo lunghi periodi di conservazione, potrebbe essere necessario caricare e scaricare le cellule o il pacco batteria diverse volte per ottenere le massime prestazioni.

k) Ricaricare solo con il caricatore specificato da WorxNITRO. Non utilizzare caricatori diversi da quelli forniti per l'uso specifico con l'apparecchiatura.

l) Non utilizzare un pacco batteria non progettato per l'uso con l'apparecchiatura.

m) Tenere il pacco batteria fuori dalla portata dei bambini.

n) Conservare i documenti originali del prodotto per riferimenti futuri.

o) Rimuovere la batteria dall'apparecchiatura, se non in uso.

p) Smaltire adeguatamente.

q) Non mischiare batterie di diverse marche, capacità, dimensioni o tipologia nello stesso dispositivo.

r) Tenere la batteria lontano da microonde e alta pressione.

SIMBOLI

	Leggere le istruzioni
	AVVERTENZA
	Indossare protezione per gli occhi
	Non esporre alla pioggia
	Indossare protezione per le orecchie
	Tenere gli astanti a distanza di sicurezza
	Avvertimento di rischio
	I prodotti elettrici non possono essere gettati tra i rifiuti domestici. L'apparecchio da rottamare deve essere portato al centro di riciclaggio per un corretto trattamento. Controllare con le autorità locali o con il rivenditore per localizzare il centro di riciclaggio più vicino.

	Assicurarsi che la batteria venga rimossa prima di sostituire gli accessori.
	Batteria agli ioni di litio (Li-Ion). Questo prodotto è stato contrassegnato con un simbolo riguardante la raccolta differenziata per tutti i pacchi batteria. La batteria sarà poi riciclata o demolita allo scopo di ridurre l'impatto ambientale. I pacchi batteria possono costituire un pericolo per l'ambiente e per la salute umana in quanto contengono sostanze pericolose.
	Non bruciare
	Se smaltite in maniera scorretta, le batterie potrebbero entrare nel ciclo dell'acqua, con conseguenti rischi per l'ambiente. Non smaltire le batterie esaurite nei rifiuti generici.
	Blocco
	Sblocca

2. ELENCO COMPONENTI

1. **UGELLO SELLETTORE PER LA VELOCITÀ DELL'ARIA**
2. **TUBO DEL SOFFIATORE**
3. **CONTROLLO A VELOCITÀ VARIABILE**
4. **MANIGLIA DI CONTROLLO**
5. **PULSANTE DI SGANCIO DELLO ZAINO**
6. **CONNETTORE PRESA DELLA STAZIONE BASE**
7. **INTERRUTTORE ON/OFF**
8. **PULSANTE INDICATORE DELLA BATTERIA**
9. **PULSANTE DI SGANCIO DELLA STAZIONE BASE**
10. **LUCE LED**

11. COPERCHIO DELLA BATTERIA

12. CAVO DI RICARICA

13. IMBRACATURA DELLO ZAINO

14. INGRESSO DEL CAVO DI RICARICA

15. USCITA ALIMENTAZIONE

Accessori illustrati o descritti non fanno necessariamente parte del volume di consegna.

3. DATI TECNICI

Codice **WG572E WG572E.X (5- designazione del macchinario, soffiatore senza filo)**

	WG572E WG572E.X *
Voltaggio	80V  Max. (4x20V Max.)**
Volume dell'aria	1360 m ³ /h
Velocità dell'aria	240 km/h
Tipo di batteria	Ioni Di Litio
Tempo di ricarica per ciascun pacco batteria (approssimativo) Contemporaneamente possono essere ricaricate fino a quattro batterie	
2.0 Ah	2-2.5 hrs
4.0 Ah	4-5 hrs
5.0 Ah	5-6 hrs
Peso (Utensile nudo)	7.8 kg

* X = 1-999, A-Z, M1-M9 solo per clienti diversi, non ci sono cambiamenti rilevanti sicuri tra questi modelli.

** Tensione misurata senza carico di lavoro. La tensione iniziale della batteria raggiunge un massimo di 80 Volt. La tensione nominale è di 72 Volt.

Categoria	Tipo	Capacità
20V Batteria	WA3014	4.0 Ah
80V Basecamp (Caricabatterie Basecamp 80V e alimentatore 80V)	WA3974	1 A (per ciascuna porta di ricarica)

Si raccomanda di acquistare tutti gli accessori nello

stesso negozio in cui è stato acquistato l'attrezzo. Fare riferimento alla confezione dell'accessorio per altri dettagli. Il personale del negozio può aiutarvi e consigliarvi.

INFORMAZIONI SUL RUMORE

Pressione acustica ponderata $L_{pA} = 88.2 \text{ dB(A)}$

$K_{pA} = 3.0 \text{ dB(A)}$

Potenza acustica ponderata $L_{wA} = 99.2 \text{ dB(A)}$

$K_{wA} = 3.0 \text{ dB(A)}$

Indossare protezione per le orecchie.



INFORMAZIONI SULLA VIBRAZIONE

Vibrazione ponderata tipica $a_h < 2.5 \text{ m/s}^2$

Incertezza $K = 1.5 \text{ m/s}^2$

Il valore totale dichiarato delle vibrazioni può essere utilizzato per confrontare un utensile con un altro e in una valutazione di esposizione preliminare.

AVVERTENZA: Il valore delle vibrazioni emesse durante il reale utilizzo dello strumento può differire dal valore dichiarato in base ai modi con cui viene usato lo strumento, ai seguenti esempi e ad altre variabili:

Come viene usato l'apparecchio e i materiali tagliati o forati.

Le condizioni e la buona manutenzione dello strumento.

L'uso dell'accessorio corretto per il taglio e la sua affilatura, nonché le sue buone condizioni.

La stretta sull'impugnatura e l'eventuale utilizzo di accessori antivibrazione.

L'adeguatezza dell'utilizzo dell'utensile rispetto a quanto previsto.

Questo strumento potrebbe causare la sindrome da vibrazioni mano-braccio se il suo utilizzo non viene gestito correttamente.

AVVERTENZA: Per essere precisi, una stima del livello di esposizione nelle attuali condizioni di utilizzo dovrebbe anche tenere conto di tutte le parti del ciclo operativo, come le volte in cui lo strumento viene spento e il tempo in cui viene lasciato girare a vuoto senza realmente fare il suo lavoro. Questo potrebbe ridurre significativamente il livello di esposizione sul periodo di lavoro totale. Un aiuto a minimizzare il proprio rischio di

esposizione alle vibrazioni.

USARE sempre scalpelli, trapani e lame affilati. Conservare questo strumento sempre in conformità a queste istruzioni e mantenerlo ben lubrificato (dove appropriato).

Se lo strumento deve essere usato regolarmente, investire in accessori antivibrazione.

Pianificare il programma di lavoro in modo da suddividere i lavori che implicano le maggiori vibrazioni nell'arco di più giorni.

4. USO CONFORME

La soffiante deve essere utilizzata esclusivamente per eliminare detriti. Non deve essere utilizzata in interno e per strigliare gli animali.

5. FUNZIONAMENTO

MONTAGGIO E FUNZIONAMENTO

AZIONE	FIGURA
MONTAGGIO	
Assemblaggio del tubo del soffiatore NOTA: Tirare delicatamente il tubo del soffiatore per accertarsi che sia bloccato in posizione.	Vedi Fig. A1, A2
Modalità di velocità dell'aria NOTA: la soffiante ha due modalità operative: modalità di velocità dell'aria e modalità di volume dell'aria. Per cambiare la modalità, premere il pulsante di rilascio dell'ugello e scorrere all'indietro per la modalità di velocità dell'aria. Scorrere in avanti per la modalità di volume dell'aria. Scegliere una modalità adatta per il tuo lavoro. Si consiglia la modalità di velocità dell'aria per la pulizia in erba, come mostrato in Figura K1. Mentre si consiglia la modalità di volume dell'aria per la pulizia su terreni duri come cemento, come mostrato in Fig. K2.	Vedi Fig. A2
Modalità volume aria	Vedi Fig. B1, B2
Collegamento dello zaino al soffiatore NOTA: Controllare e assicurarsi che il soffiatore sia bloccato in posizione.	Vedi Fig. C1, C2

Controllo dello stato di carica della batteria

NOTA: la Fig. D si riferisce solamente alla batteria con indicatore luminoso.

Vedi Fig. D

Caricare la batteria

L'unità batteria fornita è SCARICA ed è necessario caricarla prima di utilizzarla.

È possibile trovare maggiori dettagli nel manuale del caricatore.

NOTA: Quest'apparecchio funziona solo quando sono installate batterie separate. Si raccomanda di utilizzare le stesse batterie AH e di caricare le 4 batterie contemporaneamente.

! ATTENZIONE! Il caricabatteria e l'unità batteria sono stati progettati appositamente per funzionare assieme. Non utilizzare nessun altro dispositivo. Non inserire e controllare attentamente che non vi siano oggetti metallici nei collegamenti dell'unità batteria per evitare guasti elettrici o altri rischi.

Vedi Fig. E

Indicatore Alimentazione batteria

Leggere i dettagli nella sezione STATO DELLA BATTERIA
Premere il pulsante dell'indicatore della batteria, la luce verrà accesa per indicare il minimo comune denominatore, dopo 3 secondi, verrà mostrato lo stato di ciascun pacco batteria.

Vedi Fig. F

Collegamento della stazione base allo zaino

NOTA: Durante il montaggio, tirare delicatamente la stazione base per assicurarsi che sia installato in modo sicuro.

Vedi Fig. G1, G2

Posizionamento del soffiatore a spalla
Fare passare le braccia attraverso le bretelle dello zaino per sostenere il soffiatore sulla schiena.

Regolare entrambe le bretelle in una posizione comoda.
Agganciare la fibbia sul petto e, se necessario, regolarne la lunghezza.

Vedi Fig. H

Regolazione della maniglia di controllo

Vedi Fig. I1, I2, I3

FUNZIONAMENTO

<p>Per cominciare</p> <p>NOTA: Per arrestare il soffiatore, rilasciare il grilletto. Quando si utilizzano 4 batterie con diverso AH, l'apparecchio funziona solo al denominatore comune inferiore.</p> <p>ATTENZIONE! L'apparecchiatura continua a girare per alcuni secondi dopo che è stata spenta. Attendere che il motore si sia arrestato completamente prima di poggiare a terra l'apparecchiatura.</p>	Vedi Fig. J
<p>Regolazione della velocità di erogazione / volume d'aria</p> <p>Per aumentare la velocità dell'aria, spingere la leva di regolazione di velocità variabile verso il basso mentre il soffiatore è in funzione; per ridurre la velocità dell'aria, spingere la manopola verso l'alto.</p>	Vedi Fig. K1, K2
Conservazione	Vedi Fig. L



SUGGERIMENTI PER L'UTENTE







- Tenere il tubo della soffiante a circa 8" sopra il terreno quando si lavora con la soffiante.
- Muovere la soffiante da un lato all'altro. Procedere lentamente per pulire le foglie/detriti che si trovano di fronte a voi.
- Accumulare foglie/detriti in modo da formare un mucchio, sarà così più facile poterli gettare.

ATTENZIONE!

- **Non soffiare oggetti duri, quali chiodi, bulloni o pietre.**
- **Non utilizzare il soffiatore vicino a persone o animali.**
- **Prestare attenzione particolare quando si puliscono scale o altre aree con spazi limitati.**
- **Indossare occhiali di protezione o altro tipo di protezione per gli occhi, pantaloni lunghi e scarpe.**

LED DI STATO DELLA BATTERIA (Vedi Fig. F)

Luce	Accesa/ Lampeggiante	Stato
 <p>Una luce rossa accesa Due luci LED spente</p>		Batteria Difettosa

 <p>Una luce rossa lampeggiante Due luci LED spente</p>		Protezione della temperatura della batteria La temperatura della batteria è inferiore a 0°C o superiore a 45°C.
 <p>Tre luci verde accese</p>		Ricarica completata
 <p>Tre luci verdi lampeggianti</p>		Caricamento

6. PULIZIA DELL'APPARECCHIO

Pulire l'apparecchio con regolarità.

ATTENZIONE! Conservare il prodotto asciutto. Non spruzzare mai con acqua.

- **Per la pulizia dell'apparecchio usare un detergente non aggressivo e un panno umido.**
- **Non utilizzare nessun tipo di detergente, pulitore o solvente che possa contenere sostanze chimiche che potrebbero danneggiare seriamente la plastica.**
- **Questo prodotto utilizza cuscinetti autolubrificanti, pertanto non è necessario prevedere interventi di manutenzione.**

7. IMMAGAZZINAMENTO (VEDI FIG. L)

Arrestare il soffiatore e rimuovere sempre la batteria. Pulire accuratamente l'esterno della macchina utilizzando una spazzola morbida e un panno. Non usare acqua, solventi o prodotti lucidanti. Rimuovere ogni traccia di grasso e detriti, soprattutto dalle fessure di ventilazione.

Conservare la macchina in un posto asciutto. Non accatastare sopra di essa altri oggetti.

8. TUTELA AMBIENTALE

 I prodotti elettrici non possono essere gettati tra i rifiuti domestici. L'apparecchio da rottamare deve essere portato al centro di riciclaggio per un corretto trattamento. Controllare con le autorità locali o con il rivenditore per localizzare il centro di riciclaggio più vicino.

9. DICHIARAZIONE DI CONFORMITÀ

NOI,
Positec Germany GmbH
Postfach 32 02 16, 50796 Cologne, Germany

A nome di Positec si dichiara che il prodotto
Descrizione **Soffiatore senza filo**
Codice **WG572E WG572E.X (5 - designazione del macchinario, soffiatore senza filo)**
Funzione **Soffiare detriti**

È conforme alle seguenti direttive,
2006/42/EC, 2014/30/EU
2011/65/EU&(EU)2015/863
2000/14/EC modificata dalla 2005/88/EC

2000/14/EC modificata dalla 2005/88/EC:
- Procedura di conformità come da **Annesso V**
- Potenza acustica pesata **99.2 dB (A)**
- Massima potenza di rumore garantita **102 dB (A)**

conforme a,
EN 60335-1, EN 50636-2-100, EN 62233, EN ISO 3744, EN 55014-1, EN 55014-2

Il responsabile autorizzato alla compilazione della documentazione tecnica,

Nome Marcel Filz
Indirizzo Positec Germany GmbH
Postfach 32 02 16, 50796 Cologne, Germany



2021/9/27
Allen Ding
Vice capo ingegnere, testing e certificazione
Positec Technology (China) Co., Ltd.
18, Dongwang Road, Suzhou Industrial
Park, Jiangsu 215123, P. R. China

ÍNDICE

1. INSTRUCCIONES DE SEGURIDAD
2. LISTA DE COMPONENTS
3. CARACTERÍSTICAS TÉCNICAS
4. Uso indicado
5. INSTRUCCIONES DE FUNCIONAMIENTO
6. MANTENIMIENTO
7. ALMACENAMIENTO
8. PROTECCION AMBIENTAL
9. DECLARACIÓN DE CONFORMIDAD

1. INSTRUCCIONES DE SEGURIDAD SEGURIDAD DEL PRODUCTO

 **Advertencia Leer todas las instrucciones.** *Si no se respetan las instrucciones, existe un riesgo de descargas eléctricas, de incendio y/o de graves heridas.*

Conserve todas las advertencias e instrucciones para futuras consultas.

El aparato únicamente debe utilizarse con la fuente de alimentación suministrada.

**IMPORTANTE
LEER DETENIDAMENTE
ANTES DE UTILIZAR LA
HERRAMIENTA
CONSERVAR PARA
REFERENCIA FUTURA**

**Prácticas de seguridad
operative**

1) Familiarización

- a) Lea cuidadosamente las instrucciones. Familiarícese con los controles y el uso apropiado de la herramienta.
- b) No permita nunca que utilicen la máquina niños, personas con limitaciones físicas, sensoriales o intelectuales o que no posean la experiencia o los conocimientos necesarios, ni personas que no estén familiarizadas con las presentes instrucciones; la reglamentación local podría limitar la edad del personal operativo.
- c) Nunca utilice la máquina mientras otras personas, especialmente niños o animales domésticos se encuentran en las proximidades.
- d) Recuerde que el usuario u operario es el responsable de los accidentes o riesgos a los que se sometan otras personas o propiedades.
- holgada o que tenga lazos o cordones colgando.
- b) No vista ropas sueltas o joyería que pueda quedar atascada en la toma de aire. Si tiene el pelo largo, mantenga la cabeza alejada de las tomas de aire.
- c) Utilice protección auditiva y gafas de seguridad. No se las quite mientras esté utilizando la máquina.
- d) Utilice la máquina en una postura recomendada y solo sobre una superficie firme y nivelada.
- e) No utilice la máquina sobre superficies pavimentadas o de gravilla en la cual pudieran despedirse materiales y provocar lesiones personales.
- f) antes de utilizar la máquina, inspecciónela visualmente para comprobar que materiales de sujeción sean firmes, que la carcasa esté en perfectas condiciones y que las protecciones y pantallas estén bien colocadas. Sustituya los componentes deteriorados o desgastados en grupo para conservar el equilibrio. Sustituya también las etiquetas que estén dañadas

2) Preparación

- a) Siempre use calzado resistente y pantalones largos cuando efectúe el corte de césped; No utilice la máquina con los pies descalzos o con sandalias abiertas. No utilice ropa

o que no se puedan leer.

3) Funcionamiento

- a) Antes de arrancar la máquina, compruebe que la cámara de alimentación esté vacía.
- b) Mantenga la cara y el cuerpo alejados de la abertura de alimentación.
- c) No permita que las manos o cualquier otra parte del cuerpo o la ropa entren en la cámara de alimentación o el canal de descarga, ni que se acerquen a ninguna pieza móvil.
- d) Mantenga una postura equilibrada y bien apoyada en todo momento. No se estire más de lo que le permita el equilibrio. No se suba nunca a una altura superior a la de la base de la máquina cuando añada material.
- e) Manténgase siempre alejado de la zona de descarga cuando utilice la máquina.
- f) si la máquina hace ruidos inusuales o vibra al ponerse en marcha, apáguela inmediatamente y deje que la máquina se detenga. Extraiga la batería de la máquina y realice lo siguiente antes de ponerla en marcha de nuevo para volverla a utilizar:
 - i) Inspeccione si hay daños;
 - ii) Repare o sustituya las piezas dañadas;
 - iii) Revise y apriete las piezas sueltas.
- g) No permita que se acumule material procesado en la zona de descarga; si esto sucede, la descarga no podría realizarse correctamente y podría expulsarse material por la abertura de entrada.
- h) Si la máquina se atasca, apáguela y extraiga la batería de la máquina antes de limpiar la suciedad.
- i) No utilice el aparato si las protecciones o blindajes están defectuosos, o si no ha colocado los dispositivos de seguridad, como el colector de residuos.
- j) Mantenga la fuente de alimentación libre de suciedad y otras acumulaciones para evitar que resulte dañada o que se produzca un incendio.
- k) No transporte la máquina mientras esté encendida
- l) Desconecte la máquina de la fuente de alimentación siempre en los siguientes casos:

- siempre que abandone la máquina,
 - antes de reparar una obstrucción o de desatascar el canal,
 - antes de realizar comprobaciones, operaciones de limpieza o trabajar con la máquina;
- m) No utilice la máquina en condiciones meteorológicas adversas, especialmente si existe riesgo de relámpagos.

4) Mantenimiento y almacenamiento

- a) Mantenga tuercas, pernos y tornillos ajustados para cerciorarse de que la herramienta está en condiciones seguras de trabajo.
- b) Para su seguridad, reemplace las piezas gastadas o dañadas.
- c) Utilice sólo repuestos y accesorios originales.
- d) Guarde la máquina en un lugar seco y fuera del alcance de los niños.
- e) Cuando se detenga la máquina para repararla, revisarla o guardarla, así como para cambiar un accesorio, apague la máquina y desconéctela de la fuente de alimentación y

compruebe que todas las piezas móviles se hayan detenido completamente. Deje enfriar la máquina antes de realizar cualquier inspección, ajuste, etc. Extreme las precauciones cuando realice el mantenimiento de la máquina y manténgala siempre limpia.

- f) Guarde la máquina en un lugar seco y fuera del alcance de los niños.
- g) Deje enfriar la máquina siempre antes de guardarla.
- h) No intente anular la función de interbloqueo del protector.

ADVERTENCIAS DE SEGURIDAD PARA LA BATERÍA

- a) No desmonte, abra o destruya las pilas o las baterías recargables.**
- b) No provoque un cortocircuito en la batería. No almacene las baterías de forma descuidada en una caja o cajón donde podría provocar un cortocircuito entre ellas o mediante otros objetos metálicos.** Cuando la batería no esté siendo utilizada,

manténgala alejada de objetos metálicos, como clips de papel, monedas, llaves, clavos, tornillos u otros objetos metálicos pequeños, que pueden posibilitar la conexión de un borne con otro. Al provocar un cortocircuito con los bornes de la batería se pueden sufrir quemaduras o generar un incendio.

c) No exponga las baterías al calor o al fuego. No las guarde expuestas directamente al sol.

d) No exponga las baterías a impactos mecánicos.

e) En caso de que la batería tenga fugas de líquido, no permita que el líquido entre en contacto con la piel o los ojos. Si se produce el contacto, lave la zona afectada con grandes cantidades de agua y acuda a un médico.

f) Mantenga las baterías limpias y secas.

g) Limpie los bornes de la batería con un paño limpio si se ensucian.

h) Cargue la batería antes de utilizarla. Consulte siempre estas instrucciones y aplique el

procedimiento de carga adecuado.

i) No deje la batería cargándose durante prolongados períodos de tiempo cuando no se utilice.

j) Después de prolongados períodos de almacenamiento, puede que sea necesario cargar y descargar la batería varias veces para obtener el máximo rendimiento.

k) Recargue solo con el cargador indicado por WorxNITRO. No utilice ningún otro cargador que no sea el específicamente proporcionado para el uso con este equipo.

l) No utilice ninguna batería distinta a la diseñada para utilizarse con el aparato.

m) Mantenga la batería fuera del alcance de los niños.

n) Conserve la documentación original del producto por si tuviera que consultarla en otro momento.







o) Extraiga la batería del aparato cuando no lo utilice.

p) Deshágase del producto correctamente.

- q) No se deben mezclar pilas de diferentes fabricantes, capacidad, tamaño o tipo en un mismo dispositivo.**
- r) Mantener la batería lejos de microondas y alta presión.**

SÍMBOLOS

	Lea el manual
	ADVERTENCIA
	Utilice protección ocular
	Evite cualquier exposición a la lluvia
	Utilice protección auditiva
	Mantenga alejados a los visitantes.
	Advertencia de peligro

	Los residuos de equipamientos eléctricos y electrónicos no deben depositarse con las basuras domésticas. Se recogen para reciclarse en centros especializados. Consulte las autoridades locales o su distribuidor para obtener información sobre la organización de la recogida.
	Compruebe que se haya extraído la batería antes de cambiar los accesorios.
	Batería de iones de litio. Este producto tiene una marca que lo designa para la recogida selectiva, junto con otras pilas y baterías. Una vez recogido, se reciclará o se desmontará con el fin de reducir el impacto en el medioambiente. Las baterías contienen sustancias peligrosas y pueden ser perjudiciales para el medioambiente y para la salud de las personas.
	No quemar
	Si no se eliminan correctamente, las baterías podrían interferir en el ciclo del agua, una situación que pondría en riesgo el ecosistema. Por este motivo, las baterías no deben eliminarse junto con los residuos municipales sin clasificar.
	Bloquear
	Desbloquear

2. LISTA DE COMPONENTES

1. **TOBERA SELECTORA DE VELOCIDAD DE AIRE**
2. **TUBO DE SOPLADO**
3. **CONTROL DE VELOCIDAD VARIABLE**
4. **EMPUÑADURA DE CONTROL**

5. **BOTÓN DE LIBERACIÓN DE MOCHILA**
6. **CONECTOR DE ENCHUFE PARA BASECAMP**
7. **INTERRUPTOR DE ENCENDER/APAGAR**
8. **BOTÓN INDICADOR DE BATERÍA**
9. **BOTÓN DE LIBERACIÓN DE BASECAMP**
10. **LUZ LED**
11. **CUBIERTA DE LA BATERÍA**
12. **CABLE DE CARGA**
13. **ARNÉS DE LA MOCHILA**
14. **ENTRADA DEL CABLE DE CARGA**
15. **SALIDA DE ENERGÍA**

Los accesorios ilustrados o descritos pueden no corresponder al material suministrado de serie con el aparato.

3. DATOS TÉCNICOS

Modelo **WG572E WG572E.X (5 - denominaciones de maquinaria, representante del soplador inalámbrico)**

	WG572E WG572E.X *
Tensión	80V  Max. (4x20V Max.)**
Volume do ar	1360 m ³ /h
Velocidad de soplado de aire	240 km/h
Tipo de batería	Baterías de iones de litio
Tiempo de carga para cada paquete de baterías (aprox.) Se pueden cargar hasta cuatro baterías al mismo tiempo	
2.0 Ah	2-2.5 hrs
4.0 Ah	4-5 hrs
5.0 Ah	5-6 hrs
Peso (Sin batería)	7.8 kg

* X = 1-999, A-Z, M1-M9 solo se utilizan para diferentes clientes, no hay cambios relevantes seguros entre estos modelos

** Voltaje medido sin carga. El voltaje inicial máximo de la batería es de 80 voltios. El voltaje nominal es de 72 voltios.

Categoría	Tipo	Capacidad
20V Batería	WA3014	4.0 Ah
Basecamp 80V (Cargador de baterías y fuente de alimentación 80V)	WA3974	1 A (para cada puerto del cargador)

Recomendamos que adquiera todos sus accesorios en el mismo comercio donde compró la herramienta. Consulte los estuches de los accesorios para más detalles. El personal del comercio también puede ayudar y aconsejar.

INFORMACIÓN SOBRE EL RUIDO

Nivel de presión acústica de ponderación	$L_{pA} = 88.2 \text{ dB(A)}$
K_{pA}	3.0 dB(A)
Nivel de potencia acústica de ponderación	$L_{wA} = 99.2 \text{ dB(A)}$
K_{wA}	3.0 dB(A)

Utilice protección auditiva.



INFORMACIÓN SOBRE LAS VIBRACIONES

Frecuencia de vibración típica	$a_n < 2.5 \text{ m/s}^2$
Incertidumbre	$K = 1.5 \text{ m/s}^2$

El nivel de vibraciones declarado puede utilizarse para realizar comparaciones entre herramientas y para la evaluación preliminar de la exposición.



ADVERTENCIA: El valor de emisión de vibraciones durante el uso de la herramienta podría ser distinto al valor declarado dependiendo de la forma en que se use la herramienta según las condiciones siguientes, y otras variaciones sobre el uso de la herramienta:

El modo de uso de la herramienta y los materiales que se cortan o perforan.

El estado general y las condiciones de mantenimiento de la herramienta.

La utilización del accesorio correcto para la herramienta y su correcto mantenimiento afilado y en buenas condiciones.

La firme sujeción de las empuñaduras y la utilización de accesorios antivibración.

El uso de la herramienta conforme a su diseño y estas instrucciones.

Esta herramienta podría causar síndrome de vibración mano-brazo si no se utiliza correctamente.



ADVERTENCIA: Para conseguir una mayor precisión, debe tenerse en cuenta una estimación del nivel de exposición en condiciones reales de todas las partes del ciclo de uso, como los tiempos durante los que la herramienta está apagada o el tiempo que está funcionando al ralentí sin realizar ningún trabajo. Esto podría reducir notablemente el nivel de exposición durante el periodo completo de trabajo.

Cómo minimizar el riesgo de exposición a la vibración.
 Utilice SIEMPRE cinceles, brocas y cuchillas afiladas. Mantenga esta herramienta de acuerdo con estas instrucciones y bien lubricada (si es necesario). Si la herramienta se utiliza regularmente, invierta en accesorios antivibración.
 Planifique su programa de trabajo para distribuir el uso de la herramienta a lo largo de varios días.

4. USO INDICADO

El soplador de hojas debe utilizarse únicamente con esta finalidad. No lo utilice dentro del hogar ni para el cuidado de sus mascotas.

5. FUNCIONAMIENTO





MONTAJE Y FUNCIONAMIENTO

ACCIÓN	ILUSTRACIÓN
MONTAJE	
Ensamblaje del tubo de soplado NOTA: Tirar suavemente del tubo de soplado para asegurarse de que está bloqueado en su sitio.	Véase la Fig. A1, A2
Modo de velocidad del aire NOTA: El soplador tiene dos modos de funcionamiento: modo de velocidad del aire y modo de volumen del aire. Para cambiar los modos, presione el botón de liberación de la boquilla y deslice hacia atrás para el modo de velocidad del aire. Deslice hacia adelante para el modo de volumen del aire. Elija un modo adecuado de acuerdo con su trabajo. Se recomienda el modo de velocidad del aire para limpiar el césped, como se muestra en la Fig. K1. Si bien se recomienda el modo de volumen del aire para limpiar en terrenos duros como el cemento, como se muestra en la Fig. K2.	Véase la Fig. A2

Modo de volumen del aire	Véase la Fig. B1, B2
Conexión del soplador a la mochila NOTA: Comprobar el soplador y asegurarse de que está bloqueado en su posición.	Véase la Fig. C1, C2
Comprobación del nivel de carga de la batería NOTA: La Fig. D solo es aplicable a la batería con indicador de la batería.	Véase la Fig. D
Cargar la batería NOTA: la batería se entrega descargada y debe cargarse completamente antes de cortar el césped por primera vez. Encontrará más información en el manual del cargador. NOTA: Esta máquina solo funciona cuando se instalan baterías separadas. Se recomienda usar las mismas baterías AH y cargar las 4 baterías al mismo tiempo.	Véase la Fig. E
ADVERTENCIA! El cargador y la batería han sido específicamente diseñados para funcionar juntos, de modo que no procure utilizar ningún otro dispositivo. Nunca inserte o permita objetos metálicos se acerquen a las conexiones del cargador o de la batería, ya que podrían causar averías y riesgos eléctricos.	
Indicador de la batería en la máquina Consulte la información de ESTADO DE LA BATERÍA Pulsar el botón indicador de batería, la luz se encenderá para indicar el menor denominador común, tras 3 s, el estado de cada paquete de baterías se mostrará encendido.	Véase la Fig. F
Conexión del Basecamp a la mochila NOTA: Al acoplarlo, tirar suavemente del basecamp para asegurarse de que está instalado de manera segura.	Véase la Fig. G1, G2
Posicionamiento del soplador de mochila Pase los brazos por las correas de la mochila para apoyar el soplante en la espalda. Ajustar ambas correas de hombro en posiciones cómodas. Encajar la hebilla del pecho y ajustar su longitud si es necesario.	Véase la Fig. H
Ajuste de la empuñadura de control	Véase la Fig. I1, I2, I3

FUNCIONAMIENTO	
<p>Arranque</p> <p>NOTA: Para detener el soplador, soltar el gatillo. Cuando se usan 4 baterías con diferente AH, la máquina solo funcionará según el menor denominador común.</p> <p>⚠ ADVERTENCIA! La herramienta funcionará durante algunos segundos después de haberla apagado. Deje que el motor se detenga completamente antes de dejar la herramienta.</p>	Véase la Fig. J
<p>Ajuste de la velocidad de soplado / volumen de aire</p> <p>Para aumentar la velocidad del aire, tirar hacia abajo de la palanca de velocidad variable cuando el soplador esté en marcha; para reducir la velocidad del aire, empujar hacia arriba el mando.</p>	Véase la Fig. K1, K2
Almacenamiento	Véase la Fig. L

LED DE ESTADO DE LA BATERÍA (Véase la fig. F)

Luz	Continuidad/intermitente	Estado de la carga
 Un rojo encendido Dos luces led apagadas	—————	Batería defectuosa
 Un rojo destellando Dos luces led apagadas	-----	Protección térmica de la batería La temperatura de la batería es inferior a 0°C o superior a 45°C.
 Tres verdes encendidas	—————	Carga completa
 Tres verdes destellando	-----	En carga

SUGERENCIAS DE USUARIO

- Sostenga el tubo de soplado a aproximadamente 8" por encima del suelo mientras utiliza la herramienta.
- Realice un movimiento de barrido de lado a lado.
- Avance lentamente manteniendo los residuos/hojas acumuladas frente a usted.
- Después de crear una pila con las hojas/residuos, será más fácil deshacerse de la pila.

⚠ PRECAUCIÓN!

- **No sople objetos duros, como clavos, pernos o rocas.**
- **No utilice el soplador cerca de observadores o mascotas.**
- **Tenga especial cuidado al limpiar los residuos de escaleras u otras zonas estrechas.**
- **Utilice gafas de seguridad u otra protección ocular adecuada, pantalones largos y zapatos.**

6. LIMPIAR LA HERRAMIENTA

Limpie la herramienta con regularidad.

⚠ Advertencia! Mantenga la herramienta seca. No la pulverice con agua bajo ninguna circunstancia.

- **Para limpiar la herramienta, utilice sólo jabón suave y un paño húmedo.**
- **No utilice ningún tipo de detergente, limpiador o disolvente que pueda contener productos químicos. Podría dañar seriamente la carcasa de plástico.**
- **Su producto utiliza rodamientos autolubricados, por lo que no necesitan lubricación.**

7. ALMACENAMIENTO (Véase la Fig. L)

Detener el soplador, y retirar siempre la batería. Limpiar minuciosamente el exterior de la máquina usando un cepillo blando y un trapo. No utilice agua, solventes ni lustradores. Deje su máquina libre de césped y desechos, especialmente en las ranuras de ventilación.

Guarde la máquina en un lugar seco. No coloque otros objetos encima de la máquina.

8. PROTECTION AMBIENTAL

 Los residuos de equipamientos eléctricos y electrónicos no deben depositarse con las basuras domésticas. Se recogen para reciclarse en centros especializados. Consulte las autoridades locales o su revendedor para obtener informaciones sobre la organización de la recogida.

9. DECLARACIÓN DE CONFORMIDAD

Los que reciben,
Positec Germany GmbH
Postfach 32 02 16, 50796 Cologne, Germany

En nombre de Positec declaran que el producto
Descripción **Soplador inalámbrico**
Modelo **WG572E WG572E.X (5 - denominación de la máquina, representante del soplador inalámbrico)**
Función **Soplar hojas**

Cumple con las siguientes Directivas,
2006/42/EC, 2014/30/EU
2011/65/EU&(EU)2015/863
2000/14/EC modificada por 2005/88/EC

2000/14/EC modificada por 2005/88/EC:
- Procedimiento de evaluación de la conformidad de acuerdo con **Anexo V**
- Nivel de presión acústica **99.2 dB (A)**
- Nivel de intensidad acústica **102 dB (A)**

Normativas conformes a,
EN 60335-1, EN 50636-2-100, EN 62233, EN ISO 3744, EN 55014-1, EN 55014-2

La persona autorizada para componer el archivo técnico,
Firma Marcel Filz
Dirección Positec Germany GmbH
Postfach 32 02 16, 50796 Cologne, Germany



2021/09/27
Allen Ding
Ingeniero Jefe Adjunto. Pruebas y Certificación
Positec Technology (China) Co., Ltd.
18, Dongwang Road, Suzhou Industrial
Park, Jiangsu 215123, P. R. China

ÍNDICE

1. INSTRUÇÕES DE SEGURANÇA
2. LISTA DE COMPONENTES
3. DADOS TÉCNICOS
4. UTILIZAÇÃO CONFORME AS DISPOSIÇÕES
5. INSTRUÇÕES DE FUNCIONAMENTO
6. MANUTENÇÃO
7. ARMAZENAR
8. PROTEÇÃO AMBIENTAL
9. DECLARAÇÃO DE CONFORMIDADE

1. INSTRUÇÕES DE SEGURANÇA SEGURANÇA DO PRODUTO

 **ATENÇÃO** Leia atentamente as seguintes instruções. *A não observância destas instruções pode causar choque eléctrico, incêndio e/ou lesões graves.*
Preserve todos avisos e instruções para referência futura.

Este aparelho só deve ser utilizado com a fonte de alimentação fornecida com o mesmo.

**IMPORTANTE
LEIA CUIDADOSAMENTE
ANTES DE UTILIZAR
PRESERVE PARA FUTURA
REFERÊNCIA**

**Práticas de utilização
segura**
1) Treino

- 54
- a) Leia estas instruções atentamente. Familiarize-se com os comandos e a correcta utilização deste equipamento.
 - b) Nunca permita que crianças, pessoas com capacidades físicas, sensoriais ou mentais reduzidas ou falta de experiência e conhecimento ou pessoas não familiarizadas com estas instruções utilizem a máquina; os regulamentos locais poderão limitar a idade do operador.
 - c) Nunca utilize a máquina, quando estiverem outras pessoas, sobretudo crianças, ou animais nas redondezas.
 - d) O utilizador desta ferramenta é responsável pelos acidentes ou pelas situações de perigo que afectem outras pessoas ou os bens destas.
 - e) Não use roupas largas ou qualquer peça de joalheria que possa ficar presa nas ranhuras de ventilação. Mantenha o cabelo comprido afastado das ranhuras de ventilação.
 - f) Obtenha protecção auditiva e óculos de segurança. Use-os sempre enquanto opera a máquina.
 - g) Opere a máquina numa posição recomendada e apenas numa superfície firme e nivelada.
 - h) Não opere a máquina numa superfície pavimentada ou em cascalho, onde o material ejetado possa causar ferimentos.
 - i) Antes de usar, inspecione sempre visualmente para verificar se os retentores estão seguros, se a caixa não está danificada e se as protecções e ecrãs estão no devido lugar. Substitua os componentes desgastos ou danificados em conjuntos para preservar o equilíbrio. Substitua as etiquetas danificadas ou ilegíveis.

2) Preparação

- a) Ao cortar a relva, use sempre calçado forte e calças compridas. Não opere a máquina se estiver descalço ou estiver a usar sandálias abertas. Evite usar roupas largas ou com cordões ou

3) Funcionamento

- a) Antes de efetuar o arranque

- da máquina, certifique-se de que a câmara de alimentação está vazia.
- b) Mantenha o rosto e o corpo afastados da abertura de entrada de alimentação.
 - c) Não permita a presença de mãos ou de qualquer outra parte do corpo ou vestuário no interior da câmara de alimentação, bica de descarga ou junto a qualquer peça móvel.
 - d) Mantenha sempre o equilíbrio e posição apropriados. Não tente chegar a um local de forma insegura. Nunca permaneça num nível superior à base da máquina quando alimentar material para esta.
 - e) Mantenha-se sempre afastado da zona de descarga quando operar esta máquina.
 - f) Se a máquina começar a produzir ruídos incomuns ou vibração, desligue imediatamente a fonte de alimentação e deixe a máquina parar. Remova o pacote de baterias da máquina e tome as medidas seguintes antes de reiniciar e operar a máquina:
 - i) inspecione eventuais danos;
 - ii) substitua ou repare peças danificadas;
 - iii) verifique e aperte eventuais peças soltas.
 - g) Não permita a acumulação de material na zona de descarga; isto poderá prevenir a descarga apropriada e pode resultar retorno de material através da abertura de alimentação.
 - h) Se a máquina entupir, desligue a fonte de alimentação e remova o conjunto de pilhas da máquina antes de limpar os resíduos.
 - i) Nunca opere a máquina com barreiras de proteção ou viseiras anómalas ou sem dispositivos de segurança.
 - j) Mantenha a fonte de alimentação limpa de resíduos e de outras acumulações para evitar danos na fonte de alimentação ou possível incêndio.
 - k) Não transporte esta máquina enquanto a fonte de alimentação estiver a funcionar.
 - l) Desligue a máquina da fonte de alimentação (por ex.: remova a bateria da

ferramenta)

- sempre que abandona a máquina,
- antes de eliminar bloqueios ou a desentupir a bacia,
- antes de verificar, limpar ou reparar o equipamento.

m) Evite utilizar a máquina em más condições atmosféricas, especialmente quando existe o risco de queda de raios.

4) Manutenção e armazenamento

- a) Mantenha todas as porcas, cavilhas e parafusos apertados para ter a certeza de que o equipamento está em condições de ser utilizado de forma segura.
- b) Substitua as peças que estejam desgastadas ou danificadas.
- c) Utilize apenas peças e acessórios de origem.
- d) Guarde a máquina num local seco fora do alcance das crianças.
- e) Quando a máquina parar para reparação, inspeção ou armazenamento ou para substituição de um acessório, desligue a fonte de alimentação, desligue a máquina da fonte de alimentação e

certifique-se de que todas as peças móveis pararam completamente. Deixe a máquina arrefecer antes de realizar quaisquer inspeções, ajustes, etc. Mantenha a máquina com cuidado e limpa.

- f) Guarde a máquina num local seco fora do alcance das crianças.
- g) Deixe a máquina arrefecer sempre antes de guardá-la.
- h) Nunca tente substituir a funcionalidade travada da proteção.

AVISOS DE SEGURANÇA PARA A BATERIA

- a) Não desmonte, abra ou corte as células da bateria.**
- b) Não submeta a bateria a curto-circuitos. Não armazena as baterias ao acaso numa caixa ou gaveta onde possam provocar um curto-circuito ou submetidas a curto-circuitos por materiais condutores.**

Quando não estiver a utilizar a bateria, mantenha-a afastada de outros objectos metálicos, como clipes, moedas, chaves, pregos, parafusos ou outros

pequenos objectos de metal, que possam realizar uma ligação de um terminal a outro. Um curto-circuito dos terminais da bateria pode provocar queimaduras ou um incêndio.

c) Não exponha a bateria ao calor ou a incêndios. Evite o armazenamento à exposição de luz solar directa.

d) Não exponha a bateria ao choque eléctrico.

e) Em casos de fugas na bateria, não permita que o líquido entre em contacto com a pele ou olhos. Caso entre em contacto, lave a área afectada com quantidades abundantes de água e procure aconselhamento médico.

f) Mantenha a bateria limpa e seca.

g) Limpe os terminais da bateria com um pano limpo e seco em caso de sujidade.

h) A bateria necessita de ser carregada antes de ser utilizada. Consulte sempre estas instruções e utilize o procedimento de carga correcto.

i) Não mantenha a bateria a

carregar quando não for utilizada.

j) Após longos períodos de tempos de armazenamento, pode ser necessário carregar e descarregar a bateria diversas vezes para obter o desempenho máximo.

k) Recarregue apenas com o carregador especificado pela WorxNITRO. Não utilize um carregador que não se encontra especificado para a utilização com o equipamento.

l) Não utilize uma bateria que não se encontra concebida para a utilização com o equipamento.

m) Mantenha a bateria fora do alcance das crianças.

n) Preserve as informações originais do produto para futura referência.

o) Retire a bateria do equipamento quando não estiver em utilização.

p) Elimine-a de forma adequada.

q) Não misture pilhas de diferente fabrico, capacidade, tamanho ou tipo num dispositivo.

r) Mantenha a bateria longe de fornos micro-ondas e altas pressões.

SÍMBOLOS

	Ler o manual
	AVISO
	Usar óculos de protecção
	Não exponha a máquina à chuva
	Usar protecção para os ouvidos
	Mantenha as outras pessoas afastadas
	Aviso de perigo
	Os equipamentos eléctricos não devem ser despositados com o lixo doméstico. Se existirem instalações adequadas deve reciclá-los. Consulte a sua autoridade local para tratamento de lixos ou fornecedor para obter aconselhamento sobre reciclagem.

	Certifique-se de que a bateria é removida antes de substituir os acessórios.
	Bateria de íões de lítio Este produto foi marcado com um símbolo relacionado com a "recolha separada" de todos os conjuntos de baterias e o conjunto de bateria. Será reciclada ou desmantelada para reduzir o impacto no meio ambiente. Os conjuntos de baterias podem ser perigosos para o meio ambiente e para a saúde humana, uma vez que contêm substâncias perigosas.
	Não queimar
	As baterias poderão entrar no ciclo hídrico caso sejam descartadas indevidamente, o que pode representar perigo para o ecossistema. Não elimine as baterias usadas como resíduos municipais não separados.
	Bloquear
	Desbloquear

2. LISTA DE COMPONENTES

- 1. BOCAL SELETOR DA VELOCIDADE**
- 2. TUBO DO SOPRADOR**
- 3. CONTROLO DE VELOCIDADE VARIÁVEL**
- 4. PEGA DE CONTROLO**
- 5. BOTÃO PARA LIBERTAR A MOCHILA**
- 6. CONECTOR DA FICHA DA BASECAMP**
- 7. INTERRUPTOR PARA LIGAR/DESLIGAR**
- 8. BOTÃO INDICADOR DA BATERIA**
- 9. BOTÃO PARA LIBERTAR A BASECAMP**
- 10. LUZ LED**

11. TAMPA DA BATERIA

12. CABO DE CARREGAMENTO

13. ARNÊS DA MOCHILA

14. ENTRADA DO CABO DE CARREGAMENTO

15. SAÍDA DE ENERGIA

Acessórios ilustrados ou descritos não estão totalmente abrangidos no fornecimento.

3. DADOS TÉCNICOS

Tipo **WG572E WG572E.X (5 - designação de aparelho mecânico, representante do Soprador a Bateria)**

	WG572E WG572E.X *
Tensão	80V  Max. (4x20V Max.)**
Volume do ar	1360 m³/h
Velocidade do ar	240 km/h
Tipo de bateria	lão de lítio
Tempo de carregamento para cada módulo de bateria (aprox.) Podem ser carregadas até quatro baterias ao mesmo tempo	
2.0 Ah	2-2.5 hrs
4.0 Ah	4-5 hrs
5.0 Ah	5-6 hrs
Peso da máquina (Ferramenta nua)	7.8 kg

** X = 1-999, A-Z, M1-M9, são utilizados apenas para clientes diferentes, não há alterações relevantes seguras entre esses modelos.

** Tensão medida sem carga. A tensão inicial da bateria atinge o máximo de 80 volts. A tensão nominal é de 72 volts.

Categoria	Tipo	Capacidade
20V Baterias	WA3014	4.0 Ah
Basecamp de 80V (Carregador de Bateria e Fonte de Energia de 80V)	WA3974	1 A (para cada porta de carga)

Recomendamos que você compre seus acessórios na mesma loja que vendeu a ferramenta. Consulte

a embalagem dos acessórios para mais detalhes. O pessoal da loja pode ajudá-lo e oferecer opinião.

INFORMAÇÃO DE RUÍDO

Pressão de som avaliada $L_{pA} = 88.2 \text{ dB(A)}$

K_{pA} 3.0 dB(A)

Potência de som avaliada $L_{WA} = 99.2 \text{ dB(A)}$

K_{WA} 3.0 dB(A)

Use protecção de ouvidos.



INFORMAÇÃO DE VIBRAÇÃO

Vibração característica ponderada $a_n < 2.5 \text{ m/s}^2$

Instabilidade $K = 1.5 \text{ m/s}^2$

O valor total declarado da vibração poderá ser utilizado para comparar uma ferramenta com outra e poderá também ser utilizado numa avaliação preliminar de exposição.

 **AVISO:** Os valores de emissão de vibração durante a utilização da ferramenta podem divergir dos valores declarados, dependendo da forma como a ferramenta é utilizada, dependendo dos exemplos seguintes e de outros modos de utilização:
O modo como a ferramenta é utilizada, os materiais a cortar ou perfurar.
A ferramenta estar em boas condições e bem conservada.
A utilização do acessório correcto para a ferramenta e a garantia de que está afiada e em boas condições.
A firmeza com que se segura nas pegadas e se quaisquer acessórios vibratórios são utilizados.
Se a ferramenta é utilizada para o objectivo para a qual foi concebida e segundo as instruções.

Esta ferramenta pode causar síndrome de vibração mão-braço, se não for adequadamente utilizada.

 **AVISO:** Para ser preciso, uma estimativa do nível de exposição nas condições actuais de utilização devem ter em conta todas as partes do ciclo de operação, como tempos em que a ferramenta está desligada e quando está em funcionamento, mas inactiva, ou seja, não realizando o seu trabalho. Isto poderá reduzir significativamente o nível de exposição durante o período total de trabalho.

Como minimizar o seu risco de. Utilize SEMPRE formões, brocas e lâminas afiadas. Mantenha esta ferramenta de acordo com as instruções e bem lubrificada (quando aplicável). Se a ferramenta for utilizada regularmente, invista em acessórios anti-vibração. Planeie o seu horário de trabalho de forma a distribuir a utilização de ferramentas de alta vibração ao longo de vários dias.

4. UTILIZAÇÃO CONFORME AS DISPOSIÇÕES

O soprador foi concebido para soprar detritos. Não deve ser utilizado para limpar detritos em locais fechados nem para limpeza de animais.

5. FUNCIONAMENTO

MONTAGEM E FUNCIONAMENTO

AÇÃO	FIGURA
MONTAGEM	
Montagem do tubo do soprador NOTA: Puxe o tubo do soprador ligeiramente para garantir que está bloqueado.	Ver Fig. A1, A2
Modo de velocidade do ar NOTA: O ventilador possui dois modos de trabalho: modo velocidade do ar e modo volume do ar. Para alterar os modos, pressione o botão de liberação do bico e deslize para trás para o modo de velocidade do ar. Deslize para a frente para o modo de volume do ar. Escolha um modo adequado de acordo com o seu trabalho. O modo de velocidade do ar é recomendado para a limpeza de grama, conforme mostrado na Fig. K1. Embora o modo de volume do ar seja recomendado para limpeza em solo duro, como cimento, como mostrado na Fig. K2.	Ver Fig. A2
Modo de volume do ar	Ver Fig. B1, B2
Ligar a mochila ao soprador NOTA: Certifique-se de que o soprador está devidamente encaixado na posição correta.	Ver Fig. C1, C2

Verificar o estado de carga da bateria NOTA: A Fig. D apenas se aplica ao conjunto de bateria com luz indicadora da bateria.	Ver Fig. D
Carregamento de baterias O seu conjunto de baterias está DESCARREGDO e tem de o carregar uma vez antes o utilizar. Pode encontrar mais detalhes no manual do carregador. NOTA: Esta máquina só funciona quando as baterias separadas estiverem instaladas. Recomenda-se que use baterias com o mesmo valor de AH e que carregue as 4 baterias ao mesmo tempo. AVISO! O carregador e o conjunto de baterias são concebidos especificamente para trabalhar em conjunto e, por isso, não tente utilizar outros dispositivos. Nunca introduza ou deixe entrar objectos metálicos no seu carregador ou nas ligações do conjunto de baterias porque pode causar falhas eléctricas ou perigos.	Ver Fig. E
Indicador de Alimentação da bateria na máquina Consulte os detalhes na parte referente ao ESTADO DA BATERIA Pressione o botão indicador da bateria, a luz acende-se para indicar o menor denominador comum, depois de 3 segundos, será mostrado o estado de cada módulo de bateria.	Ver Fig.F
Ligação da Basecamp à mochila NOTA: Ao fazer a instalação, puxe suavemente a Basecamp para confirmar que está instalada de forma segura.	Ver Fig. G1, G2
Posicionar o soprador de mochila Passe os braços através das alças da mochila para suportar o soprador nas suas costas. Ajuste as duas alças para os ombros para posições confortáveis. Aperte a fivela de peito e ajuste o seu comprimento, se necessário.	Ver Fig. H
Ajuste da pega de controlo	Ver Fig. I1, I2, I3
FUNCIONAMENTO	

<p>Iniciar a operação</p> <p>NOTA: Para parar o soprador, liberte o gatilho. Quando usa 4 baterias com valores de AH diferentes, a máquina só funcionará com o menor denominador comum.</p> <p>AVISO! A ferramenta ainda funciona durante alguns segundos depois de ter sido desligada. Permita que o motor pare por completo antes de pousar a ferramenta.</p>	Ver Fig. J
<p>Ajuste da velocidade de sopro/volume de ar</p> <p>Para aumentar a velocidade do ar, puxe a alavanca de velocidade variável para baixo quando o soprador estiver a funcionar; para reduzir a velocidade do ar, empurre o botão para cima.</p>	Ver Fig. K1, K2
Armazenamento	Ver Fig. L

SUGESTÕES PARA O UTILIZADOR

- Segure no tubo de sopragem a cerca de 8" acima do chão quando estiver a usar a ferramenta
- Use um movimento de lado a lado. Avance lentamente mantendo os detritos acumulados/ folhas à sua frente.
- Depois de soprar os detritos/as folhas e depois de ter formado um monte com os mesmos, é mais fácil dispor deste monte.

AVISO! CUIDADO!

- **Não sobre objectos pesados como pregos, parafusos ou pedras.**
- **Não utilize o soprador junto a pessoas e animais de estimação.**
- **Tenha muito cuidado quando remove detritos de escadas e outras áreas estreitas.**
- **Utilize óculos de protecção ou outro equipamento de protecção ocular apropriado, calças compridas e sapatos.**

LEDS DE ESTADO DA BATERIA (Veja figura F)

Luz	ON/ Pisca	Indicação
<p>Um LED vermelho aceso Dois LEDs apagados</p>	—	Bateria defeituosa

<p>Um LED vermelho a piscar Dois LEDs apagados</p>	-----	Protecção da temperatura da bateria A temperatura da embalagem da bateria é inferior a 0°C ou superior a 45°C.
<p>Três verdes acesos</p>	—	Carregamento concluído
<p>Três verdes a piscar</p>	-----	Em carga

6. LIMPAR A FERRAMENTA

Limpe a ferramenta regularmente.

AVISO! Mantenha a ferramenta seca. Não salpique com água seja em que circunstância for.

- **Para limpar a ferramenta, use apenas um detergente suave e um pano humedecido.**
- **Não use qualquer tipo de detergente, produto de limpeza ou solvente que inclua produtos químicos que possam danificar seriamente o plástico.**
- **Esta ferramenta inclui rolamentos de lubrificação automática pelo que não é necessária qualquer lubrificação.**

7. ARMAZENAMENTO (VER FIG. L)

Pare o soprador e remova sempre a bateria. Limpe bem o exterior da máquina com uma escova e um pano macio. Não utilize água, solventes ou produtos para polir. Remova toda a relva e detritos, especialmente das ranhuras de ventilação. Guarde o corta-relva num local seco. Não coloque outros objectos.

8. PROTECÇÃO AMBIENTAL

Os equipamentos eléctricos não devem ser depositados com o lixo doméstico. Se existirem instalações adequadas deve reciclá-los. Consulte a sua autoridade local para tratamento de lixos ou fornecedor para obter aconselhamento sobre reciclagem.

9. DECLARAÇÃO DE CONFORMIDADE

Nós,
Positec Germany GmbH
Postfach 32 02 16, 50796 Cologne, Germany

Em nome da Positec, declara que o produto
Descrição **Soprador a Bateria**
Tipo **WG572E WG572E.X (5 - designação de aparelho mecânico, representante do Soprador a Bateria)**
Função **Soprar**

Cumpre as seguintes Directivas,
2006/42/EC, 2014/30/EU
2011/65/EU&(EU)2015/863
2000/14/EC rectificada em 2005/88/EC

2000/14/EC rectificada em 2005/88/EC:
- Processo de Avaliação de Conformidade segundo **Anexo V**
- Nível de Volume de Som Medido **99.2 dB (A)**
- Nível de Volume de Som Garantido **102 dB (A)**

Normas em conformidade com
EN 60335-1, EN 50636-2-100, EN 62233, EN ISO 3744, EN 55014-1, EN 55014-2

Pessoa autorizada a compilar o ficheiro técnico,
Nome Marcel Filz
Endereço Positec Germany GmbH
Postfach 32 02 16, 50796 Cologne, Germany



2021/09/27
Allen Ding
Engenheiro-chefe adjunto, Teste e Certificação
Positec Technology (China) Co., Ltd.
18, Dongwang Road, Suzhou Industrial
Park, Jiangsu 215123, P. R. China

INHOUDSOPGAVE

1. VEILIGHEIDSINSTRUCTIES
2. ONDERDELENLIJST
3. TECHNISCHE GEGEVENS
4. BEOOGD GEBRUIK
5. BEDIENINGSINSTRUCTIES
6. ONDERHOUD
7. OPSLAG
8. BESCHERMING VAN HET MILIEU
9. CONFORMITEITVERKLARING

1. VEILIGHEIDSINSTRUCTIES PRODUCTVEILIGHEID



WAARSCHUWING

Lees alle instructies zorgvuldig door. *Indien u zich niet aan alle onderstaande instructies houdt, kan dat leiden tot een elektrische schok, brand en/of ernstig letsel.*

Bewaar alle waarschuwingen en instructies voor latere naslag.

Het apparaat mag slechts gebruikt worden met de netadapter die bij het apparaat geleverd wordt.

**BELANGRIJK
LEES DIT VOOR GEBRUIK
BEWAAR DEZE INSTRUCTIES
VOOR LATERE NASLAG**

Aanwijzingen voor een veilig gebruik

1) Training

- a) Lees de instructies zorgvuldig door. Maak uzelf bekend met de bediening en het juiste gebruik van het apparaat.
- b) Laat nooit kinderen, personen met verminderde fysieke, sensorische of mentale vaardigheden, of zonder ervaring en kennis, of mensen die niet vertrouwd zijn met deze gebruiksinstructies de machine bedienen, het is mogelijk dat de plaatselijke wetgeving een leeftijdslimiet oplegt.
- c) Bedien de machine nooit wanneer er mensen, met name kinderen, of huisdieren in de buurt zijn.
- d) Denk eraan dat de gebruiker verantwoordelijk is voor ongevallen en schade die ontstaan met andere personen en hun eigendommen.
- e) Draag geen loszittende kleding of sieraden die door de machine opgezogen kunnen worden. Houd lange haren uit de buurt van de aanzuigopeningen;
- f) Zorg voor gehoorbescherming en een veiligheidsbril. Draag die altijd als u de machine bedient.
- g) Gebruik de machine in een aanbevolen positie en alleen op een stevige, vlakke ondergrond.
- h) Gebruik de machine niet op een verharde vloer of grindoppervlak, waar uitgestoten materiaal letsel veroorzaken kan.
- i) Controleer vóór ingebruikneming altijd visueel of bevestigingsmiddelen goed vast zitten, dat de behuizing onbeschadigd is en dat de beschermers en de kappen correct geplaatst zijn. Vervang versleten of beschadigde onderdelen in groepen om het evenwicht te bewaren. Vervang beschadigde of onleesbare

2) Voorbereiding

- a) Laat nooit kinderen of mensen die niet bekend zijn met deze instructies het apparaat gebruiken. Gebruik de machine niet met blote voeten of als u open sandalen draagt. Vermijd het

labels.

3) Bediening

- a) Wees ervan overtuigd dat de aanvoerkamer leeg is, voordat de machine gestart wordt.
- b) Houd uw gezicht en lichaam weg van de aanvoeropening.
- c) Houd geen handen, noch andere ledematen of kleding in de aanvoerkamer, de afvoereenheid of in de buurt van een bewegend onderdeel.
- d) Zorg altijd voor een goede balans en een correcte positie van de voeten. Reik niet te ver. Ga als u materiaal aanvoert, nooit op een hoger niveau staan dan op de basis van de machine.
- e) Blijf altijd uit de buurt van de afvoerzone als u de machine bedient.
- f) Als de machine een vreemd geluid begint te maken, schakel dan de voedingsbron af en zet de machine stil. Verwijder de accu uit de machine en zet de volgende stappen voordat u de machine opnieuw opstart en gaat bedienen:
 - i) controleer op schade;
 - ii) vervang of repareer beschadigde onderdelen;
 - iii) controleer losse onderdelen en zet die vast.
- g) Er mag geen verwerkt materiaal in de afvoerzone komen; dergelijk materiaal kan een juiste afvoer verhinderen en kan terugslag van materiaal door de aanvoeropening tot gevolg hebben.
- h) Als de machine verstopt raakt, koppel hem dan van de voedingsbron af en verwijder de accu uit de machine voordat u brokstukken verwijdert.
- i) Gebruik de machine niet met een beschadigde beschermkap of zonder de veiligheidsvoorzieningen.
- j) Houd de voedingsbron vrij van brokstukken en andere ophopingen om schade aan de voedingsbron of om brand te voorkomen.
- k) Transporteer deze machine niet als de voeding actief is.
- l) Schakel de machine altijd uit vanaf de stroomvoorziening (resp. haal de accu uit de machine)
 - als u de machine verlaat,
 - vóór verwijdering van blokkeringen en brokstukken,
 - voordat u de machine

controleert, schoonmaakt of eraan werkt;

- m) Vermijd het gebruik van de machine in slechte weersomstandigheden in het bijzonder wanneer er een risico op blikseminslag is.

4) Onderhoud en opslag

- a) Zorg ervoor dat alle bouten, moeren en schroeven stevig aangedraaid zijn om er zeker van te zijn dat er veilig met het apparaat gewerkt kan worden.
- b) Vervang beschadigde of versleten onderdelen voor uw eigen veiligheid.
- c) Gebruik uitsluitend originele vervangingsonderdelen en toebehoren.
- d) Sla de machine op een droge plaats buiten het bereik van kinderen op.
- e) Als de machine wordt gestopt voor onderhoud, inspectie of opslag of om een accessoire te vervangen, dan schakelt u de stroombron af, ontkoppelt u de machine van de aanvoer en zorgt u ervoor dat alle bewegende delen volledig tot stilstand komen. Laat de machine afkoelen voordat u inspecties, aanpassingen,

enz. verricht. Onderhoud de machine met zorg en houd hem schoon.

- f) Sla de machine op een droge plaats buiten het bereik van kinderen op.
- g) Laat de machine altijd afkoelen voordat hij opgeslagen wordt.
- h) Probeer nooit de vergrendelingsfunctie van de beschermer uit te schakelen.

VEILIGHEIDSINSTRUCTIES VOOR HET ACCUPACK

a) Batterijcellen en accupacks mogen niet gedemonteerd, geopend of vernietigd worden.

b) Sluit accupacks niet kort. Bewaar accupacks niet willekeurig in een doos of lade waar ze elkaar kunnen kortsluiten of door geleidende voorwerpen kortgesloten kunnen worden.

Houd het accupack op een afstand van andere metalen voorwerpen als paperclips, muntstukken, sleutels, nagels, schroeven en andere kleine metalen voorwerpen die de contacten van de accupack kunnen verbinden. Kortgesloten contacten van accupacks

kunnen brandwonden of brand veroorzaken.

- c) Stel accupacks niet bloot aan warmte of vuur. Vermijd opslag in direct zonlicht.**
- d) Stel accupacks niet bloot aan mechanische schokken.**
- e) Als een accu lekt dient men voorzichtig te zijn dat de vloeistof niet in contact komt met de huid of de ogen. Als dat toch gebeurt spoelt men de huid onder stromend water en raadpleegt men een arts.**
- f) Houd batterijcellen en accupacks schoon en droog.**
- g) Veeg de aansluitingen van het accupack schoon met een droge doek als ze vuil zijn geworden.**
- h) Accupacks moeten voor gebruik worden opgeladen. Lees de gebruiksaanwijzing voor de juiste laadinstructies.**
- i) Laat accupacks niet langdurig opladen als ze niet worden gebruikt.**
- j) Na een lange opslagperiode kan het nodig zijn het accupack enkele keren op te laden en te ontladen voor**

- een optimale prestatie.**
- k) Laad alleen op met een lader met de technische gegevens van WorxNITRO. Gebruik geen andere lader dan de lader die specifiek voor dat doel met de apparatuur is meegeleverd.**
- l) Gebruikt geen accupack dat niet bedoeld is voor gebruik met deze apparatuur.**
- m) Houd accupacks buiten het bereik van kinderen.**
- n) Bewaar de oorspronkelijke instructies van het product voor latere gebruik.**
- o) Verwijder het batterijpakket uit de apparatuur als het niet in gebruik is.**
- p) Volg de juiste procedure voor afvalverwijdering na afdanken van dit apparaat .**
- q) Gebruik geen cellen van verschillende fabrikanten, capaciteit, afmetingen of typen binnen een apparaat.**
- r) Houd de accu uit de buurt van microgolven en hoge druk.**

SYMBOLLEN

	Lees de gebruiksaanwijzing
	WAARSCHUWING
	Draag een veiligheidsbril
	Niet blootstellen aan regen
	Draag oorbescherming
	Houd omstanders op afstand.
	Waarschuwing voor gevaar
	Afgedankte elektrische producten kunt u niet met het normale huisafval weggoien. Breng deze producten, indien mogelijk, naar een recyclecentrum bij u in de buurt. Vraag de verkoper of de gemeente naar informatie en advies over het recyclen van elektrische producten.
	Zorg ervoor dat de batterij voorafgaand aan het verwisselen van de accessoires wordt verwijderd.

	Li-Ion-accu Dit product is uitgerust met een symbool dat 'gescheiden inzameling' aanduidt voor alle accu's. Ze worden dan gerecycled of gedemonteerd om de impact op het milieu te verminderen. Accu's kunnen gevaarlijk zijn voor het milieu en de menselijke gezondheid, omdat ze gevaarlijke stoffen bevatten.
	Niet verbranden
	Accu's kunnen in de waterkringloop terecht komen als ze op onjuiste wijze worden weggegooid, wat gevaarlijk kan zijn voor het ecosysteem. Gooi afgedankte accu's niet weg bij het ongesorteerde huishoudelijke afval.
	Vergrendelen
	Ontgrendelen

67

2. DRIE SNELHEIDSINSTELLINGEN

1. **LUCHTSNELHEIDKEUZE-MONDSTUK**
2. **BLAASBUIS**
3. **VARIABELE SNELHEIDSREGELING**
4. **BEDIENINGSHENDEL**
5. **RUGZAKONTGREDELINGSKNOP**
6. **BASISSTATION-STEKKERAANSLUITING**
7. **AAN/UIT-SCHAKELAAR**
8. **BATTERIJ-INDICATORKNOP**
9. **BASISSTATION ONTGREDELINGSKNOP**
10. **LED-LAMPJE**
11. **BATTERIJDEKSEL**

12. OPLAADSNOER

13. RUGZAKHARNAS

14. OPLAADSNOERINGANG

15. STROOMUITGANG

Sommige afgebeelde of beschreven toebehoren worden niet meegeleverd.

3. TECHNISCHE GEGEVENS

Type **WG572E WG572E.X** (5- aanduiding van machinerie, Vertegenwoordiger van Accu Blower)

	WG572E WG572E.X *
Spanning	80V  Max. (4x20V Max.)**
Luchtvolume	1360 m ³ /h
Luchtsnelheid	240 km/h
Accutype	Lithiumionbatterij
Oplaadtijd voor ieder accupakket (ong.) Er kunnen tot vier accu's tegelijk worden opgeladen	
2.0 Ah	2-2.5 hrs
4.0 Ah	4-5 hrs
5.0 Ah	5-6 hrs
Gewicht machine (Kaal gereedschap)	7.8 kg

** X = 1-999, A-Z, M1-M9 zijn alleen voor verschillende klanten, er zijn geen veiligheidsgerelateerde wijzigingen tussen deze modellen.

** Spanning gemeten zonder belasting.
Beginspanning batterij bereikt maximum 80 volt.
Nominale spanning is 72 volt.

Categorie	Typ	Hoedanigheid
20V Accu	WA3014	4.0 Ah
80V Basecamp (Acculader & 80V Voeding)	WA3974	1 A (voor iedere oplaadpoort)

Wij adviseren u alle accessoires te kopen in de winkel waar u het gereedschap heeft gekocht. Kijk op de verpakking van het accessoire voor meer informatie. Ook het winkelpersoneel kan u helpen

en adviseren.

GELUIDSPRODUCTIE

A- gewogen geluidsdruk $L_{pA} = 88.2 \text{ dB(A)}$

K_{pA} 3.0 dB(A)

A- gewogen geluidsvermogen $L_{WA} = 99.2 \text{ dB(A)}$

K_{WA} 3.0 dB(A)

Draag oorbescherming.



TRILLINGSGEGEVENS

Gewogen trillingswaarde $a_n < 2.5 \text{ m/s}^2$

Onzekerheid $K = 1.5 \text{ m/s}^2$

De aangegeven totale trillingswaarde kan worden gebruikt om het ene gereedschap te vergelijken met het andere, en kan ook worden gebruikt in een voorlopige beoordeling van de blootstelling.

! **WAARSCHUWING:** De trillings emissie waarde tijdens het feitelijke gebruik van dit elektrisch gereedschap kan afwijken van de opgegeven waarde, afhankelijk van de wijze waarop het gereedschap wordt gebruikt, zoals in de volgende voorbeelden:

Hoe het gereedschap wordt gebruikt en welk materiaal wordt gesneden of geboord.
Of het gereedschap in goede staat verkeerd en correct wordt onderhouden.

Gebruik van de juiste toebehoren voor het gereedschap en of deze scherp zijn en in goede staat verkeren.

De stevigheid van de grip op de handgrepen en het eventuele gebruik van antivibratie- accessoires.
En of het gereedschap wordt gebruikt waarvoor het ontworpen is en in overeenstemming met deze instructies.

Dit gereedschap kan een trillingssyndroom in de handen en armen veroorzaken als het niet op de juiste wijze gehanteerd wordt.

! **WAARSCHUWING:** Voor de nauwkeurigheid moet bij een schatting van het blootstellingsniveau in de feitelijke gebruiksomstandigheden rekening worden gehouden met alle delen van de bedrijfsscyclus, zoals het moment waarop het gereedschap wordt uitgeschakeld en terwijl het gereedschap in werking is zonder daadwerkelijk gebruikt te worden. Dit kan het blootstellingsniveau over de totale werkperiode aanzienlijk verminderen.

Help de blootstelling aan trillingen te minimaliseren. Gebruik ALTIJD scherpe beitels, boren en messen. Onderhoud het gereedschap in overeenstemming met deze instructies en houd het goed gesmeerd (indien van toepassing). Schaf antivibratie- accessoires aan wanneer u het gereedschap geregeld gebruikt. Plan de werkzaamheden zodat de taken met veel trillingen over een aantal dagen verspreid worden.

4. BEOOGD GEBRUIK

De blazer is bedoeld om afval weg te blazen. Hij is niet bedoeld voor gebruik binnenshuis of om de vacht van een dier te behandelen.

5. BEDIENING

ASSEMBLAGE EN BEDIENING

ACTIE	FIGUUR
MONTAGE	
De blaasbuis in elkaar zetten OPMERKING: Trek voorzichtig aan de blaasbuis om er zeker van te zijn dat deze vast op zijn plaats zit.	Zie Fig. A1, A2
Luchtsnelheidsmodus NOTITIE: De blazer heeft twee werkende modes: een luchtsnelheidsmodus en een luchtvolume-modus. Om tussen de modes te veranderen, drukt u op de knop van de blazer en schuift u hem achteruit voor de luchtsnelheidsmodus. Voor de luchtvolume-modus schuift u de knop naar voren. Kies een modus die geschikt is voor uw behoefte. Voor het reinigen in gras, zoals weergegeven in Afb. K1, wordt de luchtsnelheidsmodus aangeraden. De luchtvolume-modus wordt aangeraden voor het reinigen van op een harde ondergrond zoals beton, weergegeven in Afb. K2.	Zie Fig. A2
Luchtvolume-modus	Zie Fig. B1, B2
De rugzak op de blazer aansluiten OPMERKING: Controleer en zorg ervoor dat de blazer in positie is vergrendeld.	Zie Fig. C1, C2

Controleren van de laadtoestand van het accupack OPMERKING: Fig. D is alleen geschikt voor het accupack met indicatielampje voor de accu.	Zie Fig. D
De batterijen opladen Het accupack is NIET opgeladen. Deze moet u dus voor gebruik opladen. U vindt meer gedetailleerde informatie in de handleiding voor het laadapparaat. NOTITIE: Deze machine zal alleen werken wanneer SP-batterijen zijn geïnstalleerd. Het wordt aanbevolen om batterijen met dezelfde AH te gebruiken en de 4 batterijen tegelijkertijd op te laden.	Zie Fig. E
 WAARSCHUWING! De oplader en het accupack zijn ontworpen om samen gebruikt te worden, probeer dus geen andere apparaten te gebruiken. Zorg ervoor dat er nooit metalen objecten in de oplader of de contactpunten van het accupack komen, dit kan zorgen voor een elektrische schok en is gevaarlijk.	
Batterijlaadindicatie op de machine Zie bijzonderheden in het gedeelte ACCUSTATUS Druk op de accu-indicatielampje, het lampje geeft de laagste waarde weer, en na 3 seconden wordt de status van ieder accupakket getoond.	Zie Fig.F
Het basisstation op de rugzak aansluiten OPMERKING: Trek bij het plaatsen voorzichtig aan het basisstation om er zeker van te zijn dat het stevig is geïnstalleerd.	Zie Fig. G1, G2
De rugzakblazer plaatsen Steek uw armen door de riemen van de rugzak om de blazer op uw rug te ondersteunen. Verstel beide schouderriemen in een comfortabele positie. Klik de borstgesp vast en verstel indien nodig de lengte.	Zie Fig.H
De bedieningshendel instellen	Zie Fig. I1, I2, I3
BEDIENING	

<p>Starten</p> <p>OPMERKING: Om de blazer te stoppen, laat u de trekker los. Wanneer u 4 batterijen met verschillende AH gebruikt, zal de machine alleen werken met de lagere gemeenschappelijke deler.</p> <p>! WAARSCHUWING! De machine draait na het uitschakelen een paar seconden door. Laat de motor volledig tot stilstand komen voor u de machine neerzet.</p>	Zie Fig. J
<p>De blaassnelheid/luchtvolume regelen</p> <p>Om de lichtsnelheid te verhogen, trek de variabele snelheidshendel omlaag wanneer de blazer in werking is; om de lichtsnelheid te verlagen, duw de knop omhoog.</p>	Zie Fig. K1, K2
Opslag	Zie Fig. L

TIPS VOOR DE GEBRUIKER

- Houd de uitblaasbuis ongeveer 2.4m boven de rond als u met de machine werkt.
- Zwaai heen en weer. Ga langzaam vooruit en houd het opgehoopte materiaal en de bladeren voor u.
- Nadat al het materiaal en de bladeren op een hoop zijn geblazen, is het gemakkelijk de hoop weg te werpen.



LET OP!

- **Blaas geen harde voorwerpen weg, zoals spijkers, bouten en stenen.**
- **Gebruik de blazer niet in de buurt van omstanders en dieren.**
- **Wees extra voorzichtig als u vuil opruimt van een trap of een ander plaats waar de ruimte beperkt is.**
- **Draag een veiligheidsbril of een andere geschikte oogbescherming, een lange broek en schoenen.**

BATTERIJ STATUS (Zie Fig. F)

Licht	Aan/ knipperlicht	Status
<p>Een Rood aan Twee LED-lampjes uit</p>		Batterij defect

<p>Een Rood knippert Twee LED-lampjes uit</p>		Batterijtemperatuur Bescherming De temperatuur van de accu is lager dan 0°C of hoger dan 45°C.
<p>Drie Groen aan</p>		Volledig geladen
<p>Drie Groen knippert</p>		Batterij laadt op

6. DE MACHINE SCHOONMAKEN

Maak de machine geregeld schoon.



Waarschuwing! Houd de machine droog. Besproei hem nimmer met water.

- **Om de machine schoon te maken, gebruikt u alleen milde zeep en een vochtige doek.**
- **Gebruik geen detergent, schoonmaakmiddelen of oplosmiddelen die chemicaliën zouden kunnen bevatten die het plastic beschadigen.**
- **De machine heeft zelfsmerende lagers. Deze hoeven niet gesmeerd te worden.**

7. OPSLAG (ZIE FIG. L)

Stop de blazer, en verwijder altijd de batterij. Maak de buitenkant van de machine grondig schoon met een zachte borstel en een doek. Gebruik geen water, oplosmiddelen of poetsmiddelen. Verwijder al het gras en andere resten, met name uit de ventilatieopeningen.

Berg de machine op een droge plek op. Plaats geen andere objecten op de machine.

8. BESCHERMING VAN HET MILIEU



Afgedankte elektrische producten kunt u niet met het normale huisafval weggooien. Breng deze producten, indien mogelijk, naar een recyclecentrum bij u in de buurt. Vraag de verkoper of de gemeente naar informatie en advies over het recyclen van elektrische producten.

9. CONFORMITEITVERKLARING

Wij,
Positec Germany GmbH
Postfach 32 02 16, 50796 Cologne, Germany

Namens Positec verklaar ik dat het product
Beschrijving **Accu Blower**
Type **WG572E WG572E.X (5 - aanduiding van
machinerie, Vertegenwoordiger van Accu
Blower)**
Functie **Wegblazen**

Overeenkomt met de volgende richtlijnen,
2006/42/EC, 2014/30/EU
2011/65/EU&(EU)2015/863
2000/14/EC gewijzigd door 2005/88/EC

2000/14/EC gewijzigd door 2005/88/EC:
- Procedure beoordeling conformiteit volgens
Annex V
- Niveau gemeten geluidsvermogen **99.2 dB (A)**
- Opgegeven, gegarandeerde niveau
geluidsvermogen **102 dB (A)**

Standaards in overeenstemming met,
EN 60335-1, EN 50636-2-100, EN 62233, EN ISO
3744, EN 55014-1, EN 55014-2

De persoon die bevoegd is om het technische
bestand te compileren,
Naam Marcel Filz
Adres Positec Germany GmbH
Postfach 32 02 16, 50796 Cologne, Germany



2021/09/27
Allen Ding
Plaatsvervangend Chief Ingenieur, Testen en
Certificering
Positec Technology (China) Co., Ltd
18, Dongwang Road, Suzhou Industrial
Park, Jiangsu 215123, P. R. China

INDHOLDSFORTEGNELSE

1. SIKKERHEDSINSTRUKTIONER
2. AGGREGATELEMENTER
3. TEKNISKE DATA
4. BEREGNET ANVENDELSE
5. BETJENINGSVEJLEDNING
6. VEDLIGEHOLDELSE
7. LAGRING
8. MILJØBESKYTTELSE
9. KONFORMITETSERKLÆRING

1. SIKKERHEDSINSTRUKTIONER PRODUKTSIKKERHED

 **ADVARSEL Læs
samtlige anvisninger.**

*Manglende overholdelse af
nedenstående anvisninger kan
 resultere i elektrisk stød, brand*

og/eller alvorlig personskade.
**Gem alle advarsler og
instruktioner for fremtidig
reference.**

Apparatet må kun anvendes
sammen med den leverede
strømforsyningsenhed.

VIGTIGT
LÆS FORSIGTIGT FØR BRUG
BEHOLD TIL SENERE BRUG

Sikker brugspraksis

1) Uddannelse

- a) Læs disse instruktioner omhyggeligt. Sæt dig ind i kontrolgrebene og passende brug af maskinen.

- b) Lad aldrig børn, personer med nedsatte fysiske, sensoriske eller mentale evner eller manglende erfaring og viden, eller folk der ikke kender disse instruktioner bruge maskinen; lokale regler kan begrænse alderen for operatøren.
- c) Brug aldrig apparatet når mennesker, specielt børn, eller kæledyr er tæt på.
- d) Operatøren, eller brugeren er ansvarlig for ulykker eller farer der opstår på andre personer eller på deres ejendom.
- anbefalet position og kun på en fast, plan overflade.
- e) Betjen ikke maskinen på en brolagt eller en grusdækket overflade, hvor udkastet materiale kan forårsage skade.
- f) Inspicér altid visuelt før brug for at se, om fastgørelsesmidler er sikre, kabinettet ikke er beskadiget, og at overvågning og skærme er på plads. Udskift slidte eller ødelagte komponenter i sæt for at bevare balance. Udskift ødelagte eller ulæselige mærkater.

72

2) FORBEREDELSE

- a) Mens du bruger dette apparat skal du altid anvende solidt fodtøj og lange bukser. Brug ikke apparatet når du er barfodet eller bærer åbne sandaler. Undgå at bære tøj, der er løsthængende, eller som har hængende snore, eller slips.
- b) Bær ikke løstsiddende tøj eller smykker, der kan blive suget ind i luftindsugningen. Hold langt hår væk fra luftindsugningen.
- c) Bær beskyttelsesbriller under brug.
- d) Betjen maskinen i en

3) Betjening

- a) Før du starter maskinen, sørg for at foderkammeret er tomt.
- b) Hold dit ansigt og din krop væk fra foderoptagelsesåbningen.
- c) Tillad ikke hænder eller andre dele af kroppen eller tøj at komme ind i foderkammeret, udkastningsrenden eller nær andre bevægende dele.
- d) Hold en passende balance og fodfæste på alle tidspunkter. Ræk ikke for langt ud. Stå aldrig på et højere niveau end maskinens sokkel, når du

- fodrer den med materiale.
- e) Stå altid væk fra udkastningszonen, når du betjener denne maskine.
 - f) Hvis maskinen begynder at lave nogle usædvanlige lyde eller vibrationer, sluk med det samme for strømkilden og lad maskinen stoppe. Fjern batteripakken fra maskinen og foretag følgende trin før du genstarter og betjener maskinen:
 - i) Kontroller hvis de ikke blev beskadiget.;
 - ii) Udskift el. reparer alle beskadigede dele;
 - iii) Kontroller og fastspænd alle løse dele.
 - g) Lad ikke færdigbehandlet materiale opbygges i udkastningszonen; dette kan forhindre korrekt udkastning og resultere i tilbageslag af materiale gennem indførselsåbningen.
 - h) Hvis maskinen bliver tilstoppet, sluk for strømkilden og fjern batteripakken fra maskinen før du rens for overskydende materiale.
 - i) Brug ikke apparatet med defekte beskyttelsesskærme eller uden sikkerhedsforanstaltninger.
 - j) Hold strømkilden fri for overskydende materiale og anden ophobning for at forhindre skade på strømkilden og mulig brand.
 - k) Transportér ikke denne maskine mens strømkilden stadig er tændt.
 - l) Afbryd altid maskinen fra strømkilden (f.eks. fjern batteripakken fra maskinen)
 - Når du forlader maskinen
 - Før du fjerner en blokering;
 - før kontrol, rengøring eller arbejde på maskinen;
 - m) Undgå at bruge maskinen under dårlige vejrforhold, især når der er risiko for lyn.

4) VEDLIGEHOLDELSE OG OPBEVARING

- a) Hold alle møtrikker, bolte og skruer spændte for at sikre at apparatet er i sikker arbejdsstand.
- b) Udskift slidte eller defekte dele.
- c) Brug kun originale reservedele og tilbehør.
- d) Opbevar maskinen på et tørt sted utilgængeligt for børn.
- e) Når maskinen er standset for service, inspektion eller opbevaring, eller for at ændre tilbehør, sluk for strømkilden og kobl maskinen fra kilden og sørg

for at alle bevægende dele står fuldstændigt stille. Tillad maskinen at køle ned før foretagelse af inspektioner, justeringer, etc. Vedligehold maskinen med omhu og hold den ren.

- f) Opbevar maskinen på et tørt sted utilgængeligt for børn.
- g) Før opmagasinering lad plæneklipperen altid køle ned.
- h) Prøv aldrig at tilsidesætte skærmens låsefunktion.

SIKKERHEDSFORSKRIFTER TIL BATTERISÆT

- a) **Sekundærelementer eller batterisæt må ikke skilles ad, åbnes eller knuses.**
- b) **Et batterisæt må ikke kortsluttes. Batterisæt må ikke opbevares lemfældigt i en kasse eller skuffe, hvor de kan kortslutte hinanden eller kortsluttes af ledende genstande.** Når batterisættet ikke er i brug, skal det holdes væk fra andre metalgenstande, såsom papirclips, mønter, nøgler, søm, skruer eller andre små metalgenstande, der kan skabe en forbindelse fra en pol til en anden. Kortslutning af batteripoler kan medføre

forbrændinger eller brand.

- c) **Batterisæt må ikke udsættes for varme eller ild. Må ikke opbevares i direkte sollys.**
- d) **Batterisæt må ikke udsættes for mekaniske stød.**
- e) **I tilfælde af at et batteri lækker, må væsken ikke komme i kontakt med huden eller øjne. Hvis der er sket kontakt, skal det berørte område vaskes med rigelige mængder vand, hvorefter der søges lægehjælp.**
- f) **Opbevar batterisæt på et rent og tørt sted.**
- g) **Aftør batterisættets poler med en tør klud, hvis de bliver snavsede.**
- h) **Batterisæt skal oplades før anvendelsen. Anvend altid den korrekte oplader, og læs producentens anvisninger eller brugervejledning for, hvordan batterierne oplades korrekt.**
- i) **Et batterisæt må ikke efterlades til opladning i længere tid, hvis det ikke anvendes.**
- j) **Efter længere opbevaringsperioder**

kan det være nødvendigt at oplade eller aflade batterisættet flere gange for at op den optimale ydelse.

k) Genoplad kun med laderen specificeret af WorxNITRO. Anvend ingen anden oplader end den, der specifikt er beregnet til brug med udstyret.

l) Brug kun det korrekte batteri til udstyret.

m) Batterisættet skal opbevares utilgængeligt for børn.

n) Opbevar den originale produktliteratur til fremtidig brug.

o) Batterisættet skal fjernes fra udstyret, når det ikke er i brug.

p) Bortskaffes på en miljørigtig måde.

q) Bland ikke batterier af forskellig fremstilling, kapacitet, størrelse eller type i enheden.

r) Hold batteriet væk fra mikrobølgeovne og højt tryk.

SYMBOLER

	Læs brugsanvisningen
	Advarsel
	Bær øjenværn
	Udsæt ikke for regn
	Bær høreværn
	Hold tilskuere eller børn væk
	Advarsel om risiko
	Elektrisk affald må ikke smides ud sammen med dit almindelige husholdningsaffald. Du bedes venligst genbruge affaldet hvis muligt. Forhør dig hos din lokale kommune eller din forhandler vedrørende genbrug.
	Fjern batteriet fra holderen før udførelse af justeringer, eftersyn eller vedligeholdelse.

 <p>Li-Ion</p>	<p>Lithium-ion batteri Dette produkt er mærket med et symbol i forbindelse med "separat indsamling" af alle batterier og batteripakker. Det genanvendes eller fjernes for at reducere miljøbelastningen. Batteriet kan være skadeligt for miljøet og menneskers sundhed, fordi det indeholder skadelige stoffer.</p>
	<p>Må ikke brændes</p>
	<p>Batterier kan påvirke vandmiljøet, hvis de ikke bortskaffes korrekt, hvorved de kan udgøre en fare for økosystemet. Bortskaf ikke batterierne som almindeligt affald.</p>
	<p>Lås</p>
	<p>Lås op</p>

2. AGGREGATELEMENTER

1. DYSE TIL VALG AF LUFTSTYRKE
2. BLÆSERRØR
3. HASTIGHEDSKNAP
4. KONTRO LHÅNDTAG
5. UDLØSERKNAP TIL RYGSÆK
6. BASECAMP-STIK
7. TÆND/SLUK-KNAP
8. BATTERIINDIKATORKNAP
9. UDLØSERKNAP TIL BASECAMP
10. LED-LYS
11. BATTERIDÆKSEL
12. OPLADNINGSLEDNING
13. RYGSÆKSEL
14. INDGANG TIL OPLADNINGSLEDNING
15. STRØMUDGANG

Illustreret eller beskrevet tilbehør er kun delvis

indeholdt i leverancen.

3. TEKNISK DATA

Type **WG572E WG572E.X** (5 - udpegning af maskiner, repræsentant for Batteri-betjent blæser)

	WG572E WG572E.X *
Spænding	80V  Max. (4x20V Max.)**
Luftmængde	1360 m ³ /h
Lufthastighed	240 km/h
Batteritype	Lithium-Ion
Opladningstid på hver Batteripakke (ca.) Det er muligt, at oplade op til fire batterier på samme tid	
2.0 Ah	2-2.5 hrs
4.0 Ah	4-5 hrs
5.0 Ah	5-6 hrs
Maskinens (Bare værktøjer)	7.8 kg

* X = 1-999, A-Z, M1-M9 er kun til forskellige kunder, der er ingen sikkerhedsrelaterede ændringer mellem disse modeller

** Spændingen er målt uden arbejdsbelastning. Den indledende batterispænding når maksimalt op på 80 volt. Nominel spænding er 72 volt.

Kategori	typen	Kapacitet
20V batteri	WA3014	4.0 Ah
80V Basecamp (batterioplader & 80 V strømkilde)	WA3974	1 A (på hver opladningsport)

Det anbefales, at alt udstyr købes i samme butik som maskinen. Se på emballagen til tilbehøret for at få yderligere oplysninger. Få hjælp og råd i butikken.

STØJINFORMATION

A-vægtet lydtryksniveau	L _{PA} = 88.2 dB(A)
K _{DA}	3.0 dB(A)
A-vægtet lydeffektniveau	L _{WA} = 99.2 dB(A)

K_{WA} 3.0 dB(A)

Bær høreværn



VIBRATIONSINFORMATION

Typisk vægtet vibration $a_h < 2.5 \text{ m/s}^2$

Usikkerhed $K = 1.5 \text{ m/s}^2$

Den angivne samlede vibrationsværdi kan bruges til at sammenligne værktøjer, og kan også bruges til at danne et skøn over eksponeringen.

ADVARSEL: Vibrationsværdien under den faktiske brug af maskinværktøjet kan afvige fra den opgivne værdi afhængigt af måderne, værktøjet benyttes på. Se følgende eksempler på, hvad vibrationerne kan afhænge af:
Hvordan værktøjet bruges og materialerne, der skæres eller bores i.
Værktøjets stand og vedligeholdelse.
Anvendelse af korrekt tilbehør og kontrol med, at det er skarpt og i en i det hele taget god tilstand.
Hvor kraftigt, der holdes fast i håndtaget og, om der benyttes antivibrationsudstyr.
Om værktøjet anvendes i henhold til dets konstruktion og nærværende anvisninger.

Værktøjet kan medføre et hånd/arm-vibrationssyndrom, hvis det ikke bruges på rigtig måde.

ADVARSEL: En vurdering af udsættelsesgraden under det aktuelle brug skal omfatte alle dele af arbejdsrytmen, herunder antallet af gange værktøjet slås til og fra, og tomgangsdriften uden for selve arbejdsopgaven. Dette kan afgørende reducere udsættelsesniveauet i den samlede arbejdsperiode.
Sådan kan du minimere risikoen for udsættelse for vibrationer:
Brug ALTID skarpe mejsler, bor og blade.
Vedligehold værktøjet i overensstemmelse med disse instruktioner og hold det korrekt smurt (hvor det er nødvendigt).
Hvis værktøjet bruges ofte, bør du anskaffe antivibrationsudstyr.
Planlæg dit arbejde, så du kan fordele arbejde med kraftige vibrationer over flere dage.

4. FORESKREVET ANVENDELSE

Blæseren er kun beregnet til privat brug. Brug blæseren udendørs til at flytte haveaffald efter behov.

5. BETJENINGS

SAMLING OG BETJENING

HANDLING	FIGUR
SAMLING	
Samling af blæserrøret BEMÆRK: Træk forsigtigt i blæserrøret for at sikre, at det er låst på plads.	Se figur A1, A2
Lufthastighedstilstand BEMÆRK: Blæseren har to arbejdstilstande: lufthastighed og luftmængde. For at skifte tilstand, trykkes på dysens frigørelsesknop og den skubbes bagud til lufthastighedstilstand. Skub den fremad til luftmængdetilstand. Vælg en passende tilstand i forhold til dit arbejde. Lufthastighedstilstand anbefales til rengøring i græs, som vist i Fig. K1. Hvor luftmængdetilstand anbefales til rengøring på hårdt materiale, som f.eks. cement, som vist på Fig. K2.	Se figur A2
Luftmængdetilstand	Se figur B1, B2
Sådan sættes rygsækken på blæseren. BEMÆRK: Sørg for, at blæseren er låst ordentligt på plads.	Se figur C1, C2
Tjek af batteriniveauets tilstand NOTER: Fig. D gælder kun for batteripakken med batteriindikatorlampen.	Se figur D

Oplad batteriet
Batteriet skal først oplades inden det tages i brug, da det leveres helt uden strøm.
Flere oplysninger kan findes i vejledningen til opladeren.
BEMÆRK: Denne maskine vil kun køre, når sp-batterier er installeret. Det anbefales at bruge de samme AH-batterier og oplade de 4 batterier samtidigt.
 **ADVARSEL!** Oplader og batterienhed er specielt beregnet til at blive brugt sammen. Brug ikke andre batterienheder eller opladere. Sæt aldrig metalgenstande ind i opladeren eller batterienheden. Dette kan føre til elektrisk fejl, der kan medføre fare.

Se figur E

Batteri-indikatorlampe
Se detaljer i BATTERI STATUS afsnittet
Tryk på batteri-indikatorknappen, hvorefter lyset lyser for at indikere den nederste fællesnævner, efter 3 sekunder vises status af hver batteripakke.

Se figur F

Sådan slutes din basecamp til rygsækken.
BEMÆRK: Når du sætter den på, skal du forsigtigt trække i din basecamp for at sikre, at den er sat ordentligt på.

Se figur G1, G2

Placering af rygsækløvbleseren
Stik armene gennem rygsækkens stropper, så løvblæseren støttes af din ryg.
Juster begge skulderstropper, så de er behagelige at have på.
Spænd brystspændet, og juster om nødvendigt længden.

Se figur H

Justering af kontrolhåndtaget

Se figur I1, I2, I3

BETJENING

Start
BEMÆRK: Slip aftrækkeren for at stoppe løvblæseren. Når du bruger 4 batterier med forskellige AH, vil maskinen kun køre i henhold til den med lavest opladning.

Se figur J



ADVARSEL! Redskabet kører videre et par sekunder efter, at der er slukket for det. Lad motoren standse helt, inden du sætter redskabet fra dig.

Justering af blæsehastighed/luftmængde
For at øge luftstyrken skal du trække hastighedshåndtaget nedad, når løvblæseren kører. For at øge luftstyrken skal du trykke håndtaget opad.

Se figur K1, K2

Opbevaring

Se figur L

BRUGERTIPS



- Hold blæserøret ca. 2m over jorden, mens redskabet betjenes.
- Bevæg redskabet med en fejende bevægelse fra side til side. Gå langsomt frem, mens affald/blade ophobes foran.
- Når affaldet/bladene er samlet i en bunke, er det nemt at bortskaffe dem på behørigt vis.





FORSIGTIG!

- **Blæs aldrig direkte på hårde genstande, såsom søm, skruer, bolte eller sten.**
- **Blæseren må ikke anvendes i nærheden af tilskuere eller kæledyr.**
- **Udvis særlig forsigtighed, når rengøringen foregår på trapper eller i tillukkede områder.**
- **Bær altid sikkerhedsbriller eller anden passende øjenbeskyttelse, lange bukser og sko.**

BATTERIETS STATUSLAMPER (Se Fig. F)

Lys	TÆNDT/ blinkende	Status
 <p>Et rødt lys lyser To lys lyser ikke</p>		Batteriet er defekt

 Et rødt lys blinker To lys lyser ikke	-----	Batteri-temperaturbeskyttelse Batteripakkens temperatur er mindre end 0 °C og mere end 45 °C.
 Tre grønne lys lyser	—————	Fuldt opladet
 Tre grønne lys blinker	-----	Opladning

6. SÅDAN RENGØRES REDSKABET

Rengør redskabet regelmæssigt.



 **ADVARSEL!** Hold redskabet tørt. Der må under ingen omstændigheder sprøjtes vand på det

- Anvend kun en fugtet klud med mild sæbe til rengøringen.
- Advarsel! Der må ikke anvendes nogen form for rengørings-, rense- eller opløsningsmiddel, som indeholder kemikalier, der kan beskadige plastikken.
- Er udstyret med selvsmørende lejer, så der kræves ingen smøring af lejerne.

7. OPBEVARING (SE L)

Stop blæseren, og tag altid batteriet ud. Rengør løvblæseren grundigt udvendigt med en blød børste og en klud. Der må hverken anvendes vand, opløsningsmidler eller pudsemidler. Fjern al græs og snavs, specielt fra ventilationsåbningerne. Opbevar maskinen på et tørt sted. Placer ikke andre objekter på toppen af maskinen.

8. MILJØBESKYTTELSE

 Affald af elektriske produkter må ikke bortskaffes sammen med husholdningsaffald.
 Indlever så vidt muligt produktet til genbrug.
Kontakt de lokale myndigheder eller forhandleren, hvis du er i tvivl.

9. KONFORMITETSERKLÆRING

Vi,
Positec Germany GmbH
Postfach 32 02 16, 50796 Cologne, Germany

På vegne af Positec erklæres at produktet
Beskrivelse **Batteri-betjent Blæser**
Type **WG572E WG572E.X (5 - udpegnings af maskiner, repræsentant for Batteri-betjent blæser)**
Funktioner **Blæsning**

Er i overensstemmelse med følgende direktiver:
2006/42/EC, 2014/30/EU
2011/65/EU & (EU)2015/863
2000/14/EC ændret ved 2005/88/EC

2000/14/EC ændret ved 2005/88/EC:
- Konformitetstestprocedure pr **Anneks V**
- Målt niveau for lydeffekt **99.2 dB (A)**
- Deklareret garanteret niveau for lydeffekt **102 dB (A)**

Standarder i overensstemmelse med
EN 60335-1, EN 50636-2-100, EN 62233, EN ISO 3744, EN 55014-1, EN 55014-2

Personen, autoriseret til at udarbejde den tekniske fil,
Navn Marcel Filz
Adresse Positec Germany GmbH
Postfach 32 02 16, 50796 Cologne, Germany

 

2021/09/27
Allen Ding
Vicechef; Ingeniør, Test & Certificering
Positec Technology (China) Co., Ltd.
18, Dongwang Road, Suzhou Industrial
Park, Jiangsu 215123, P. R. China

INNHOLDFORTEGNELSE

1. SIKKERHETSINSTRUKSJONER
2. APPARATELEMENTER
3. TEKNISKE DATA
4. FORMÅLSMESSIG BRUK
5. FREMGANGSMÅTE FOR LADNING
6. VEDLIKEHOLD
7. OPPBEVARING
8. MILJØVERNILTAK
9. SAMSVARSERKLÆRING

1. SIKKERHETSINSTRUKSJONER PRODUKTSIKKERHET

 **ADVARSEL! Les alle instruksjoner.** Hvis du unnlater å følge instruksjonene under, kan det resultere i elektrisk støt, brann og/eller alvorlig skade.

Ta vare på alle advarsler og veiledninger for fremtidig referanse.

Dette produktet må bare benyttes med den medfølgende strømkilden.

VIKTIG! **LES NØYE FØR BRUK** **TA VARE PÅ TIL SENERE BRUK**

Rutiner for trygg bruk

1) TRENING

- a) Les instruksene nøye. Bli kjent med kontrollene og riktig bruk av redskapet;
- b) La aldri barn, personer med reduserte fysiske,

sensoriske eller mentale evner eller mangel på erfaring og kunnskap, eller personer som ikke kjenner til disse instruksjonene bruke maskinen, lokale bestemmelser kan sette grenser for alder på operatør.

- c) Aldri bruk redskapet mens personer, særlig barn, eller kjeledyr er i nærheten;
- d) Operatøren eller brukeren er ansvarlig for ulykker eller farer som inntreffer i forhold til andre personer eller eiendommer.

2) FORBEREDNINGER

- a) Ha på skikkelig skotøy og langbukser når bruk maskinen . Ikke bruk maskinen når du er barbert eller har på deg åpne sandaler. Unngå bekledning med løst hengende deler og/eller snorer.
- b) Bruk aldri løse klær eller smykker som kan bli trukket inn i luftinntaket. Hold langt hår bort fra luftinntak;
- c) Bruk vernebriller under operasjon; bruk beskyttende briller eller vernebriller.
- d) Kjør maskinen i anbefalt posisjon, og bare på et fast, jevnt underlag.
- e) Ikke bruk maskinen på

asfaltert eller gruset underlag, der materialer som kastes ut kan forårsake skade.

- f) Før bruk skal du alltid foreta en visuell inspeksjon for å se at festeanordninger, er sikret, er huset uskadet og at beskyttelser og skjermer er på plass. For å beholde balansen bør slitte eller ødelagte komponenter byttes i hele sett. Skift ut skadde eller uleselige merker.

3) OPERASJON

- a) Forsikre at matekammeret er tomt før du starter maskinen.
- b) Hold ansiktet og kroppen unna mateåpningen.
- c) Ikke la klærne, hendene, eller andre kroppsdeler komme inn i matekammeret, utkastingsjakten, eller i nærheten av noen bevegelige deler.
- d) Sørg for god balanse og godt fotfeste til enhver tid. Ikke strekk deg over. Stå aldri på et høyere nivå enn maskinbasen, når det mates materialet inn i den.
- e) Står alltid klar av utkastsonen når du bruker denne maskinen.
- f) Hvis maskinen skulle

begynne å lage uvanlig støy eller vibrasjoner, slå straks av strømmen og la maskinen stoppe. Fjern batteripakken fra maskinen og gjør følgende før du starter og bruke maskinen igjen:

- i) inspiser for skader;
- ii) Bytt ut eller reparerer ødelagte deler;
- iii) Sjekk og stram til løse deler.
- g) Ikke la behandlet materiale bygge seg opp i utkastsonen. Dette kan hindre riktig tømning, og kan føre til tilbakeslag av materiale gjennom mateåpningen.
- h) Hvis maskinen blir tett, steng av strømkilden og fjern batteripakken fra maskinen før du rengjør den for avfall.
- i) Aldri bruk redskapet med defektive vern eller skjermer, uten sikkerhetstilbehør.
- j) Hold strømkilden ren for avfall og andre ansamlinger, for å hindre skade på strømkilden eller at det oppstår brann.
- k) Ikke transporter maskinen mens strømkilden er på.
- l) Du må alltid koble maskinen fra strømforsyningen (f.eks. ta batteriet ut av maskinen)

- Når du går fra maskinen;
- før noe som blokkerer fjernes.
- før du kontrollerer, rensar eller reparerer med redskapet;

m) Unngå å bruke maskinen i dårlige værforhold, spesielt når det er fare for lynnedslag.

4) VEDLIKEHOLD OG OPPBEVARING

- a) Sørg for at alle muttere, bolter og skruer sitter stramt for og for at redskapet er trygt og rede for bruk.
- b) Erstatt slitte eller skadde deler.
- c) Bruk kun ekte erstatningsdeler og tilbehør.
- d) Oppbevar maskinen på et tørt sted, som er utilgjengelig for barn.
- e) Når maskinen stoppes for vedlikehold, inspeksjon, lagring, eller for å endre et tilbehør, må du slå av strømkilden, koble maskinen fra strømmettet, og sørge for at alle bevegelige deler stanset helt. La maskinen avkjøles før du gjør noen undersøkelser, justeringer osv. Behandle maskinen med forsiktighet og hold den ren.
- f) Oppbevar maskinen

- på et tørt sted, som er utilgjengelig for barn.
- g) Kjøl seg ned før lagring.
- h) Forsøk aldri å omgå låsefunksjonen på beskyttelsen.

SIKKERHETSANVISNINGER FOR BATTERIPAKKE

- a) Ikke demonter, åpne eller riv opp sekundære celler eller batteripakker.**
- b) Ikke kortslutt en celle eller en batteripakke. Ikke oppbevar celler eller batteripakke løst i en boks eller skuff hvor de kan kortslutte hverandre eller bli kortsluttet av andre metallgjenstander.** Når batteripakken ikke er i bruk skal den holdes adskilt fra andre metallgjenstander som binders, mynter, nøkler, spiker, skruer eller andre små metallobjekter. Kortslutning av batteriet kan forårsake skader eller brann.
- c) Ikke utsett celler eller batteripakke for varme eller ild. Unngå oppbevaring i direkte sollys.**
- d) Ikke utsett celler eller batteripakke for mekanisk støt.**

e) Hvis du opplever cellelekkasje, ikke la væsken komme i kontakt med huden eller øynene. Dersom kontakt har oppstått, vask området med rikelige mengder vann og oppsøk medisinsk hjelp.

f) Hold batteripakken ren og tørr.

g) Tørk batteripakkekontaktene med en ren, tørr klut hvis de blir skitne.

h) Batteripakken må lades før bruk. Bruk denne instruksjonen og korrekt ladeprosedyre.

i) Ikke ha batteripakken til ladning når den ikke er i bruk.

j) Etter en lang lagringsperiode kan det være nødvendig å lade og utlade batteripakken flere ganger for å oppnå maksimal ytelse.

k) Bruk kun batterilader spesifisert av WorxNITRO. Bruk ikke andre ladere enn de som er levert for bruk med utstyret.

l) Tikke bruk batteripakker som ikke er beregnet for bruk sammen med

utstyret.

m) Hold batteripakken utenfor barns rekkevidde.

n) Ta vare på den originale bruksanvisningen for fremtidig bruk

o) Ta ut batteriene fra utstyret når det ikke er i bruk

p) Kvitt deg med produktet på forsvarlig måte.

q) Ikke bland batterier av forskjellig produksjon, kapasitet, størrelse eller type i enheten.

r) Hold batteriet unna mikrobølger og høyt trykk.

SYMBOLER

	Les instruksjonsveiledningen
	Advarsel
	Bruk vernebriller
	Skal ikke utsettes for regn.
	Bruk hørselsvern



Hold tilskuere og barn på avstand



Varsling av fare



Avfall etter elektriske produkter må ikke legges sammen med husholdningsavfall. Vennligst resirkuler avfallet der dette finnes. Undersøk hos de lokale myndighetene eller en detaljist for resirkuleringsråd.



Fjern batteriet fra strømtilkoblingen før du utfører noen justeringer, service eller vedlikehold.



Li-Ion

Litiumionbatteri Som er merket med symbolene knyttet til "separat samling" av alle batteripakker og batteripakker. Det blir deretter resirkulert eller fjernet for å redusere miljøbelastningen. Batteripakken kan være skadelig for miljøet og menneskers helse fordi det inneholder skadelige stoffer.



Ikke brenn



Batterier kan ende opp i vann hvis de ikke kastes på riktig måte, som kan være farlig for økosystemet. Ikke kast brukte batterier som usortert husholdningsavfall.



Lås



Lås opp

2. KOMPONENTLISTE

1. **LUFTVELGERDYSE**
2. **VIFTERØR**
3. **KONTROLL FOR VARIABEL HASTIGHET**
4. **KONTROLLHÅNDTAK**
5. **UTLØSERKNAPP FOR RYGGBÆRING**
6. **BASECAMP-STØPSELTIKOBLING**
7. **AV/PÅ-BRYTER**
8. **BATTERI-INDIKATORKNAPP**
9. **UTLØSERKNAPP FOR BASECAMP**
10. **LED-LYS**
11. **DEKSEL FOR BATTERIPAKKE**
12. **LADEKABEL**
13. **SELER FOR RYGGBÆRING**
14. **LADEKABELTIKOBLING**
15. **STRØMUTGANG**

Ikke alt illustrert eller beskrevet tilbehør inngår i leveransen.

3. TEKNISKE DATA

Type **WG572E WG572E.X (5 - betegner maskin, representerer Batteridrevet blåser)**

	WG572E WG572E.X*
Merkespenning	80V Max. (4x20V Max.)**
Luftvolum	1360 m ³ /h
Lufthastighet	240 km/h
Batteri type	Litium
Ladetid for hver batteripakke (omtrentlig) Opptil fire batterier kan lades samtidig	
2.0 Ah	2-2.5 hrs
4.0 Ah	4-5 hrs
5.0 Ah	5-6 hrs

Vekt (bare verktøy)	7.8 kg
---------------------	--------

* X = 1-999, A-Z, M1-M9 er kun for forskjellige kunder, det er ingen sikkerhetsrelaterte endringer mellom disse modellene.

** Spenning målt uten belastning.

Batterispenningen når maksimum 80 V ved oppstart. Merkespenningen er 72 V.

Kategori	Type	Kapasitet
20V Batteri	WA3014	4.0 Ah
80V Basecamp (batterilader & 80 V strømkilde)	WA3974	1 A (for hver ladeport)

Vi anbefaler at du kjøper alt ekstrautstyr fra butikken der du kjøpte dette verktøyet. Les på tilbehørspakningen for videre detaljer. Butikkpersonalet kan også gi hjelp og råd.

STØYINFORMASJON

Belastning lydtrykk $L_{pA} = 88.2 \text{ dB(A)}$

$K_{pA} = 3.0 \text{ dB(A)}$

Belastning lydeffekt $L_{WA} = 99.2 \text{ dB(A)}$

$K_{WA} = 3.0 \text{ dB(A)}$

Bruk hørselsvern



BRUK HØRSELSVERN

Vanlig belastningsvibrasjon $a_h < 2.5 \text{ m/s}^2$

Usikkerhet $K = 1.5 \text{ m/s}^2$

Den erklært totale vibrasjonsverdien kan benyttes til å sammenligne ett verktøy med et annet, og kan også anvendes i en forberedende vurdering av eksponering.

ADVARSEL: Vibrasjonsutslippsverdien under faktisk bruk av verktøyet kan avvike fra oppgitt verdi, avhengig av måten verktøyet brukes på og følgende eksempler og andre variasjoner i hvordan verktøyet brukes:

Hvordan verktøyet brukes og hvilke materialene som blir kuttet eller drillert.

Verktøyet er i god stand og godt veldlikeholdt.

Bruk av riktig tilbehør for verktøyet, og sørg for at det er skarpt og i god stand.

Hvor stramt grepet på håndtakene er, og om det

brukes antivibrasjonstilbehør.

Øg at verktøyet blir brukt til det formålet det er tilsiktet i henhold til designet og disse instruksjonene.

Dette verktøyet kan forårsake hånd-arm vibrasjonssyndrom, hvis det ikke brukes riktig.



ADVARSEL: For å være nøyaktig, bør også et overslag over eksponeringsnivå under faktiske bruksforhold også tas med i betraktning i alle deler av driftssyklusen, slik som når verktøyet er skrudd av og når det går på tomgang, men ikke faktisk gjør jobben. Dette kan redusere eksponeringsnivået betraktelig over hele arbeidsperioden. For å hjelpe til å minimere risikoen for vibrasjonseksponering.

Bruk ALLTID skarpe meisler, driller og blad.

Vedlikehold verktøyet i henhold til disse instruksjonene og sørg for at det er godt smurt (der det er hensiktsmessig).

Hvis verktøyet skal brukes regelmessig, invester i antivibrasjonstilbehør.

Planlegg arbeidstidplanen din slik at du sprer bruk av høyvibrasjonsverktøy utover flere dager.

4. FORMÅLMESSIG BRUK

Blåseren er kun beregnet for bruk til bolig. Bruk blåseren utendørs for å flytte hagerusk etter behov.

5. OPERASJON

MONTERING OG BRUK

VIRKEMÅTE	FIGUR
MONTERING	
Montering av blåserøret MERKNAD: Dra forsiktig i blåserøret for å sikre at det er låst på plass.	Se A1, A2
Luft hastighet Modus LEGG MERKE TIL: Blåser har to driftsmoduser: Luft hastighetsmodus og luftvolummodus. Hvis du vil endre modusen, trykker du på dyse Slipp knappen og skyver tilbake for luft hastighet Modus. Sveip fremover for luftvolummodus. Velg en passende modus i henhold til arbeidet ditt. Luft hastighetsmodus anbefales for rengjøring i gresset, som vist i Fig. K1. Selv om luftvolummodus anbefales for rengjøring av harde gulv som sement, som vist i Fig. K2.	Se A2

Luftvolummodus	Se B1, B2
Koble ryggbæreren til blåseren MERKNAD: Kontroller og sørg for at blåseren er låst på plass.	Se C1, C2
Kontrollere batteriladingen MERK: Fig. D gjelder bare for batteripakken med batterilampen tent.	Se D
Lading av batteripakken Batteripakken er ULADET og du må lade den opp før bruk. Flere detaljer finnes i lademanualen. MERK: Denne maskinen vil bare kjøre når det er installert sp - batterier. Det anbefales å bruke de samme AH-batteriene og lade de 4 batteriene samtidig.  ADVARSEL! Laderen og batteripakken er spesifikt laget for å brukes sammen. Ikke bruk andre batteripakker eller ladere. La aldri metallgjenstander komme inn i laderen eller batteripakken. Dette kan føre til en elektrisk feil som kan være farlig.	Se E
Strømindikatorlampe Se detaljer i delen BATTERISTATUS Trykk på batteri-indikatorknappen og lyset tennes for å indikere klipperens nåværende status. Etter 3 s vises status til hver batteripakke.	Se F
Koble Basecamp til ryggbæreren MERKNAD: Når den settes på, dras det forsiktig i Basecamp for å sørge for at den er sikkert montert.	Se G1, G2
Posisjonering av ryggbåren blåser Dra armene dine gjennom ryggstroppene for å støtte blåseren mot ryggen. Juster begge skulderstropper til komfortable stillinger. Fest brystspennene og juster lengden hvis nødvendig.	Se H
Juster kontrollhåndtaket	Se I1, I2, I3
BRUK	



Start MERKNAD: Frigjør avtrekkeren for å stoppe blåseren. Når du bruker 4 batterier med forskjellig AH, vil maskinen bare gå til den nedre fellesnevneren.	Se J
 ADVARSEL! Maskinen kjører noen sekunder etter at den er slått av. La motoren stanse helt før du setter verktøyet fra deg.	
Justering av blåsehastighet/luftvolum For å øke lufthastigheten, trekkes spaken for variabel hastighet nedover mens blåseren er i gang. For å redusere lufthastigheten, skyves spaken oppover.	Se K1, K2
Lagring	Se L

BRUKERTIPS

- Hold blåserøret omtrent 8" over bakken når du bruker verktøyet.
- Bruk en feiende bevegelse fra side til side. Gå langsomt fremover mens du holder rusket/løvet foran deg.
- Etter å ha blåst rusket/løvet i en haug er det lettere å fjerne haugen.

-  **ADVARSEL!**
- **Ikke blås bort harde gjenstander slik som spiker, bolter eller småstein.**
 - **Ikke bruk blåseren i nærheten av tilskuere eller husdyr.**
 - **Vær ekstra forsiktig når du fjerner rusk fra trapper eller andre trange områder.**
 - **Ha på sikkerhetsbriller eller annen passende øyebeskyttelse, langbukser og sko.**

BATTERI STATUS LED'S (Se figur F)

Lett	ON/ blinker	Status
 Ett rødt på To LED-lys av	—————	Defekt batteri
 Ett rødt blinker To LED-lys av	-----	Batteritemperaturbeskyttelse Ttemperaturen på batteripakken er mindre 0°C eller mer enn 45°C.
 Tre grønne på	—————	Fullt oppladet



- Målt Lydkraftniv **99.2 dB (A)**
- Erklært Garantert Lydkraftniv **102 dB (A)**

Standardene samsvarer med
EN 60335-1, EN 50636-2-100, EN 62233, EN ISO 3744, EN 55014-1, EN 55014-2

6. Å RENGJØRE VERKTØYET

Rengjør verktøyet regelmessig.

 **Advarsel! Hold produktet tørt. Sprøyt aldri vann på det.**

- Rengjør verktøyet med en fuktig klut med litt mild såpe.
- Ikke bruk et vaskemiddel, rengjøringsmiddel eller løsemiddel som kan inneholde kjemikalier som kan skade plasten.
- Produktet bruker selvsmeørende lagere og trenger derfor ikke smøring.

7. LAGRING (SE FIGUR L)

Stopp blåseren og fjern alltid batteriet. Rengjør maskinen nøye utvendig med en myk børste og klut. Bruk ikke vann, løsningsmiddel eller polerende middle. Fjern alt gress og annet rusk spesielt fra ventilasjons slusene.

Oppbevar maskinen på et tørt sted. Ikke sett andre ting oppå maskinen.

8. MILJØVERNTILTAK

 Avfall etter elektriske produkter må ikke legges sammen med husholdningsavfall. Vennligst resirkuler avfallet der dette finnes. Undersøk hos de lokale myndighetene eller en detaljist for resirkuleringsråd.

9. SAMSVARERKLÆRING

Vi,
Positec Germany GmbH
Postfach 32 02 16, 50796 Cologne, Germany

På vegne av Positec erklær at produktet,
Beskrivelse **Batteridrevet blåser**
Type **WG572E WG572E.X (5 - betegner maskin, representerer Batteridrevet blåservakuum)**
Funksjoner **Blåsing**

Samsvarer med følgende direktiver,
2006/42/EC, 2014/30/EU
2011/65/EU&(EU)2015/863
2000/14/EC revidert ved 2005/88/EC

2000/14/EC revidert ved 2005/88/EC:
- Tilpassningsbedømmelse Utført ifølge **Anneks V**

Personen som er autorisert til å utarbeide den tekniske filen,

Navn Marcel Filtz

Adresse Positec Germany GmbH
Postfach 32 02 16, 50796 Cologne, Germany



2021/09/27

Allen Ding

Visesjefsingeniør, Testing og Sertifisering
Positec Technology (China) Co., Ltd.
18, Dongwang Road, Suzhou Industrial
Park, Jiangsu 215123, P. R. China

INNEHÅLLSFÖRTECKNING

1. SÄKERHETSINSTRUKTIONER
2. LADDARENS KOMPONENTER
3. TEKNISK INFORMATION
4. ÄNDAMÅLSENLIK ANVÄNDNING
5. LADDNINGSPROCEDUR
6. UNDERHÅLL
7. FÖRVARING
8. MILJÖSKYDD
9. DEKLARATION OM ÖVERENSSTÄMMELSE

1. SÄKERHETSINSTRUKTIONER PRODUKTSÄKERHET

 **WARNING: Läs igenom alla säkerhetsvarningar och -instruktioner.** *Läs alla instruktioner. Följs inte alla nedanstående instruktioner kan det leda till elektriska stötar, brand och/eller allvarliga skador.*

Spara alla varningar och instruktioner för framtida bruk.

Apparaten bör endast användas med det medföljande nätaggregatet.

**VIKTIGT
LÄS IGENOM NOGA FÖRE
ANVÄNDNING
SPARA FÖR KOMMANDE
REFERENS**

Säkra driftsmetoder

1) Utbildning

- a) Läs noga igenom dessa instruktioner. Bekanta dig

med kontrollerna och hur man använder maskinen på rätt sätt;

- b) Låt aldrig barn, personer med nedsatt fysisk, sensorisk eller mental förmåga eller brist på erfarenhet och kunskap, eller personer som inte känner till dessa instruktioner, använda maskinen. Lokala föreskrifter kan begränsa operatörens ålder.
- c) Använd aldrig maskinen då människor, i synnerhet barn, eller husdjur är i närheten;
- d) Operatören eller användaren är ansvarig för olyckor eller faror som uppstår för andra personer eller deras egendom.

2) Förberedelse

- a) Under arbete med maskinen, använd alltid solida skodon och långbyxor. Använd inte denna apparat när du är barfota eller använder öppna sandaler. Undvik att använda kläder som sitter löst eller som har hängande remmar eller band.
- b) Använd inte löst sittande kläder eller smycken som kan sugas in i luftinloppet. Låt inte långt hår komma nära luftinloppen;

- c) Använd skyddsglasögon under användning; använd hörselskydd.
 - d) Kör maskinen i en rekommenderad position och endast på en fast, jämnt underlag.
 - e) Kör inte maskinen på en stenbelagd eller grusad yta där utlagt material kan orsaka skada.
 - f) Inspektera alltid maskinen visuellt innan användning, för att se till att fästanordningar är säkrade, att kåpan är oskadad och att skydd och skärmar sitter på plats. Byt ut slitna eller skadade komponenter i uppsättningarna för att bevara balansen. Byt ut skadade eller oläsliga etiketter.
- 3) Drift**
- a) Innan du startar maskinen, säkerställ att matarkammaren är tom.
 - b) Håll ditt ansikte och din kropp borta från mataröppningen.
 - c) Låt inte händer eller en annan kroppsdel eller kläder komma i kontakt med insidan av matarkammaren, utmatningsrännan eller i närheten av någon rörlig del.
 - d) Håll god balans och fotfäste i alla lägen. Översträck dig inte. Stå aldrig på en högre nivå än basen av maskinen när du matar in material i den.
 - e) Stå inte i vägen för utsläppszonen när du kör maskinen.
 - f) Om maskinen skulle börja ge ifrån sig ovanliga ljud eller vibrationer, stäng omedelbart av strömkällan och låt maskinen stanna. Ta bort batteripaket från maskinen och vidta följande åtgärder innan du startar om och kör maskinen:
 - i) Inspektera för skada.;
 - ii) Ersätt eller reparera eventuella skadade delar;
 - iii) Kontrollera och dra åt eventuella lösa delar.
 - g) Låt inte bearbetat material byggas upp i utsläppszonen; detta kan förhindra ordentligt utsläpp och resultera i rekyl av material genom mataröppningen.
 - h) Om maskinen blir igensatt, stäng av strömmen och ta bort batteripaketet från maskinen innan du rensar bort skräp.
 - i) Använd aldrig maskinen med trasiga skydd

- eller skärmar, eller utan säkerhetsanordningar.
- j) Håll strömkällan fri från skräp och andra ansamlingar för att förhindra skador på strömkällan eller möjlig brand.
 - k) Transportera inte denna maskin medan strömmen är på.
 - l) Koppla alltid bort maskinen från strömkällan (ta t.ex. bort batteripacketet från maskinen)
 - närhelst du går ifrån maskinen;
 - innan du rensar en tilltäppning;
 - innan kontroll, rengöring eller underhåll på maskinen;
 - m) Undvik att använda maskinen under dåliga väderförhållanden, särskilt vid risk för blixtnedslag.
- 4) Underhåll och förvaring**
- a) Se till att alla muttrar, bultar och skruvar är åtdragna för att säkerställa att maskinen är driftsäker.
 - b) Byt ut slitna eller skadade delar.
 - c) Använd endast originalreservdelar och tillbehör.
 - d) Förvara maskinen på en torr plats, utom räckhåll för barn.
 - e) När maskinen stoppas, p.g.a. service, kontroll, lagring eller för att byta tillbehör, stäng av strömkällan, koppla bort maskinen från strömförsörjningen och säkerställ att alla delar som rör sig har stannat helt och hållet. Låt maskinen svalna innan du utför kontroller, justeringar etc. Vårda maskinen och håll den ren.
 - f) Förvara maskinen på en torr plats, utom räckhåll för barn.
 - g) Låt alltid gräsklipparen svalna innan du ställer undan den.
 - h) Försök aldrig att "köra över" spärranordningen på skyddet.

SÄKERHETSFÖRESKRIFTER FÖR BATTERIET

a) Ta inte isär batteriet, öppna inte heller batteriet eller sära på battericeller.

b) Kortslut inte batteriet. Förvara inte batteriet på ett slarvigt sätt i en låda där det kan kortslutas eller skadas av ledande material.

När batteriet inte används, håll det borta från metallobjekt, såsom pappersgem, pengar, nycklar, naglar, skruvar eller

andra små metallobjekt som kan leda ström från en terminal till en annan. Om batteriterminalerna kortsluter varandra kan de förorsaka brandrisk.

- c) Exponera inte batteriet för eld eller värme. Undvik förvaring i direkt solljus.**
- d) Utsätt inte batteriet för mekanisk chock.**
- e) Om batteriet läcker, låt inte vätskan komma i kontakt med hud eller ögon. Om så ändå skulle hända, skölj med mycket vatten och sök läkarhjälp.**
- f) Håll batteriet rent och torrt.**
- g) Torka av batteriet om det blir smutsigt med en torr, ren trasa.**
- h) Batteriet måste laddas före användning. Använd den här bruksanvisningen för att ladda batteriet korrekt.**
- i) Låt inte batteriet stå på laddning när det inte används.**
- j) Efter lång tids användning kan det bli nödvändigt att ladda och ladda ur batteriet många gånger för att nå maximal prestanda.**

k) Ladda endast med laddare av varumärket WorxNITRO. Använd ingen annan laddare än den som specifikt ska användas med det här batteriet.



- l) Använd inte ett batteri som inte är avsett för användning med det här verktyget.**
- m) Håll batteriet borta från barn.**
- n) Behåll den ursprungliga bruksanvisningen för framtida användning.**
- o) Plocka ur batteriet från verktyget då det inte används.**
- p) Kassera batteriet på rätt sätt.**
- q) Blanda inte celler från olika tillverkning, kapacitet, storlek eller typ inom en enhet.**
- r) Håll batteriet borta från mikrovågor och högt tryck.**

SYMBOLER



Läs bruksanvisningen

	Varning
	Använd skyddsglasögon
	Utsätt inte för regn
	Använd hörselskydd
	Håll kringstående undan.
	Varning för fara
	Uttjänade elektriska produkter får inte kasseras som hushållsavfall. Återanvänd där det finns anläggningar för det. Kontakta dina lokala myndigheter eller återförsäljare för återvinningsråd.
	Se till att batteriet tas bort innan byte av tillbehör.
	Li-Ion-batteri Denna product har märkts med en symbol för sopsortering för alla batterisatser. De kommer då att återvinnas och plockas isär för att minska påverkan på miljön. Batterisatser kan vara skadliga för miljön och för människors hälsa då de innehåller farliga substanser.
	Får ej uppeldas

	Batterierna kan komma in i vattnets kretslopp om de inte kasseras korrekt och detta kan vara skadligt för EKO-systemet. Kasta inte batterier i de vanliga osorterade hushållssoporna.
	Lås
	Lå upp

2. KOMPONENTER

1. VÅLJARMUNSTYCKE FÖR LUFTHASTIGHET

2. BLÅSRÖR

3. JUSTERBAR HASTIGHETSKONTROLL

4. KONTROLLHANDTAG

5. SLÄPPKNAPP FÖR RYGGSÄCK

6. BASLÅDANS STICKKONTAKT

7. STRÖMBRYTARE PÅ/AV

8. KNAPP FÖR BATTERIINDIKATOR

9. UTLÖSNINGSKNAPP FÖR BASLÅDA

10. LYSDIOD

11. BATTERISKYDD

12. LADDNINGSKABEL

13. BÄRRAM TILL RYGGSÄCK

14. INGÅNG TILL LADDNINGSKABEL

15. ELUTTAG

Alla tillbehör beskrivna eller avbildade nedan medföljer inte standardprodukten.

3. TEKNISKA DATA

Typ **WG572E WG572E.X** (5- maskinbeteckning, representativt för den sladdlösa lövblåsaren)

	WG572E WG572E.X*
Spänning	80V  Max. (4x20V Max.)**
Luftvolym	1360 m ³ /h
Lufthastigheten	240 km/h

Battery type	Lithium-Ion
Laddningstid för varje batteripaket (ungefär) Upp till fyra batterier kan laddas samtidigt	
2.0 Ah	2-2.5 hrs
4.0 Ah	4-5 hrs
5.0 Ah	5-6 hrs
Maskinens vikt (Naken verktyg)	7.8 kg

* X = 1-999, A-Z, M1-M9 är endast för olika kunder, det finns inga säkerhetsrelaterade förändringar mellan dessa modeller.

** Spänning uppmätt utan belastning. Initial batterispänning är max. 80 V. Nominell spänning är 72 V.

Kategori	Typ	Kapacitet
20V Batteripaket	WA3014	4.0 Ah
80V Basecamp (Batteriladdare Och 80V Strömkälla)	WA3974	1 A (för varje laddning-sport)

Vi rekommenderar att du köper dina tillbehör från samma återförsäljare som du köpte produkten från. Läs på tillbehörens förpackning för mera information. Din återförsäljare kan också hjälpa dig och ge dig råd.

BULLERINFORMATION

Uppmätt ljudtryck	$L_{pA} = 88.2 \text{ dB(A)}$
-------------------	-------------------------------

K_{pA}	3.0 dB(A)
----------	-----------

Uppmätt ljudstyrka	$L_{wA} = 99.2 \text{ dB(A)}$
--------------------	-------------------------------

K_{wA}	3.0 dB(A)
----------	-----------

Använd hörselskydd.



VIBRATIONSINFORMATION

Typisk uppmätt vibrering	$a_h < 2.5 \text{ m/s}^2$
--------------------------	---------------------------

Osäkerhet	$K = 1.5 \text{ m/s}^2$
-----------	-------------------------

Det deklarerade totala vibrationsvärdet kan användas för att jämföra ett verktyg med ett annat och det

kan också användas för preliminär bedömning av exponering.

! WARNING: Vibrationsemissionsvärdet vid användning av maskinverktyg kan skilja sig åt från det deklarerade värdet beroende på hur verktyget används och beroende på följande exempel och andra variationer av hur verktyget används:

Hur verktyget används och materialet som verktyget används med.

Verktyget är i bra skick och bra underhållet.

Användning av korrekt tillbehör till verktyget och säkerställandet att det är vasst och i bra skick.

Beroende på hur tajt åtdraget handtaget är och om några antivibrationstillbehör används.

Verktyget används som avsett enligt konstruktionen och de här instruktionerna.

Detta verktyg kan orsaka hand- arm- vibrationsyndrom om det används på felaktigt sätt.

! WARNING: För att det ska bli korrekt bör en beräkning av exponeringsnivån under verkliga förhållanden vid användning också tas med för alla delar av hanteringscykeln såsom tiden när verktyget är avstängt och när det körs på tomgång utan att utföra något arbete. Detta kan betydligt minska exponeringsnivån över den totala arbetsperioden. Hjälpt för att minimera risken för vibrationsexponering.

Använd ALLTID skarpa mejslar, borrar och blad. Underhåll verktyget i enlighet med dessa instruktioner och håll det välsmort (där det är nödvändigt).

Om verktyget ska användas regelbundet, investera i antivibrationstillbehör.

Planera ditt arbetsschema för att sprida ut användning av kraftigt vibrerande verktyg över flera dagar.

4. ÄNDAMÅLSENLIG ANVÄNDNING

Blåsaren är avsedd för att blåsa skräp. Den är inte avsedd att användas inomhus eller för djurtrimning.

5. HANTERING

MONTERING & HANTERING

AKTIVITET	BILD
MONTERING	
Montera blåsröret OBS! Dra försiktigt i blåsröret för att se till att det låsts fast.	Se A1, A2
Lufthastighetsläge NOTERA: Fläkten har två arbetslägen: lufthastighetsläge och luftvolymläge. För att ändra lägen, tryck ner munstycksutlösningsknappen och skjut bakåt för lufthastighetsläge. Skjut framåt för luftvolymläge. Välj ett lämpligt läge i enlighet med ditt arbete. Lufthastighetsläge rekommenderas för rengöring i gräs, som visas i Fig. K1. Luftvolymläge rekommenderas för rengöring på hård mark, t.ex. cement, som visas i Fig. K2.	Se A2
Luftvolymläge	Se B1, B2
94 Ansluta ryggsäcken till lövblåsen OBS! Kontrollera att lövblåsen låsts fast.	Se C1, C2
Kontroll av batteriets laddningstillstånd OBS: Figur D gäller endast batteripack med batterilampor.	Se D
Ladda batteriet Ditt batteripaket är OLADDAT och du måste ladda det en gång innan användning. Mer information finns i bruksanvisningen till laddaren. NOTERA: Denna maskin körs bara när extra batterier är installerade. Vi rekommenderar att du använder samma AH-batterier och laddar de 4 batterierna samtidigt.  WARNING! Laddaren och batteripaketet är särskilt konstruerade för att fungera tillsammans. Använd inget annat batteripaket eller någon annan laddare. Se till att inga metallföremål kommer in i laddaren eller batteripaketet. Det kan orsaka elektriska fel som kan medföra fara.	Se E

Strömindikator Se avsnittet BATTERISTATUS Tryck på knappen för batteriindikator. Lampan tänds för att indikera den nedre gemensamma nämnaren, efter 3 sek visas status för varje batteripaket.	Se F
Ansluta baslådan till ryggsäcken OBS! Vid montering, dra försiktigt i baslådan för att se till att den monterats fast.	Se G1, G2
Positionera lövblåsen Trä i armarna i ryggsäckens remmar för att stödja upp lövblåsen på ryggen. Justera axelremmarna till bekväm position. Koppla fast bröstspännet och justera dess längd vid behov.	Se H
Justera kontrollhandtaget	Se I1, I2, I3
HANTERING	
Starta OBS! För att stänga av lövblåsen, släpp avtryckaren. När du använder 4 batterier med olika AH, går maskinen bara till den nedre gemensamma nämnaren.	Se J
 WARNING! Verktøyet fortsätter att gå i några sekunder efter att det stängts av. Låt motorn stanna helt och hållet innan verktøyet sættes ned.	
Justera blåshastighet/luftvolym För att öka lufthastigheten, dra spaken för justering av hastighet nedåt när lövblåsen är igång. För att minska lufthastigheten, tryck spaken uppåt.	Se K1, K2
Förvaring	Se L

ANVÄNDARRÅD

- Håll blåsröret ungefär 8" över marken vid användning.
- Rör den i en svepande rörelse från sida till sida. Gå långsamt framåt och håll det samlade skräpet framför dig.
- När skräpet/löven blåsts ihop i en hög är det enkelt att göra sig av med högen.







FÖRSIKTIGHET!

- **Blås inte hårda föremål som spikar, bultar eller**

stenar.

- Använd inte lövblåsaren nära åskådare eller husdjur.
- Var extra försiktig vid rengöring av trappor eller andra trånga utrymmen.
- Använd säkerhetsglasögon eller annan lämplig ögonskyddsutrustning, långbyxor och skor.

BATTERI STATUS LED (Se Fig. F)

Belysning	PÅ/blinkning	Status
 En röd på Två LED-lamp- or släckta	————	Defekt batteri
 En röd blinkar Två LED-lamp- or släckta	-----	Batteriets temperatur- skydd Temperaturen på batteri- packet är mindre än 0°C eller mer än 45°C.
 Tre gröna på	————	Fulladdad
 Tre gröna blinkar	-----	Laddning

6. RENGÖR VERKTYGET

Rengör verktyget regelbundet.

 **Varning! Håll produkten torr. Spruta under inga omständigheter vatten på det.**



- Rengör endast med mildtvållösning och en fuktig trasa.
- Använd inga tvättmedel, rengöringsmedel eller lösningsmedel som kan innehålla kemikalier som kan skada plasten.
- Produkten använder självsmörjande lager så ingen smörjning krävs.

7. FÖRVARING (SE FIG. L)

Stäng av lövblåsen och ta alltid ur batteriet. Rengör maskinen noga utvändigt med en mjuk borste och trasa. Använd inte vatten, lösningsmedel eller polermedel. Ta bort gräs och skräp, speciellt från ventilationsöppningarna.

Förvara maskinen på en torr plats. Placera inga andra föremål ovanpå maskinen.

8. MILJÖSKYDD

 Uttjänade elektriska produkter får inte kasseras som hushållsavfall. Återanvänd  där det finns anläggningar för det. Kontakta dina lokala myndigheter eller återförsäljare för återvinningsråd.

9. DEKLARATION OM ÖVERENSSTÄMMELSE

Vi,
Positec Germany GmbH
Postfach 32 02 16, 50796 Cologne, Germany

På Positecs vägnar förklara att produkten,
Beskrivning **Sladdlös lövblås**
Typ **WG572E WG572E.X (5 - maskinbeteckning, representativt för den sladdlösa lövblåsaren)**
Funktion **Blåsa**

Uppfyller följande direktiv,
2006/42/EC, 2014/30/EU
2011/65/EU&(EU)2015/863
2000/14/EC ändrad av 2005/88/EC

2000/14/EC ändrad av 2005/88/EC:
- Konformitetsutvärderingsprocedur enligt **Bilaga V**
- Uppmätt bullernivå **99.2 dB (A)**
- Deklarerad garanterad bullernivå **102 dB (A)**

Standarder överensstämmer med,
EN 60335-1, EN 50636-2-100, EN 62233, EN ISO 3744, EN 55014-1, EN 55014-2

Personen som godkänts att sammanställa den tekniska filen,

Namn Marcel Filz
Adress Positec Germany GmbH
Postfach 32 02 16, 50796 Cologne, Germany



2021/09/27
Allen Ding
Vice chefsingenjör, tester och certifiering
Positec Technology (China) Co., Ltd.
18, Dongwang Road, Suzhou Industrial
Park, Jiangsu 215123, P. R. China

SPIS TREŚCI

1. INSTRUKCJE NT. BEZPIECZEŃSTWA
2. LISTA KOMPONENTÓW
3. DANE TECHNICZNE
4. UŻYCIE ZGODNE Z PRZEZNACZENIEM
5. INSTRUKCJE OBSŁUGI
6. KONSERWACJA
7. PRZECHOWYWANIE
8. OCHRONA ŚRODOWISKA
9. DEKLARACJA ZGODNOŚCI

1. INSTRUKCJE NT. BEZPIECZEŃSTWA BEZPIECZEŃSTWO PRODUKTU



UWAGA Należy przeczytać wszystkie przepisy. *Błędy w*

przestrzeganiu następujących przepisów mogą spowodować porażenie prądem, pożar i/lub ciężkie obrażenia ciała.

Należy dobrze przechowywać te przepisy.

Urządzenie może być zastosowane wyłącznie z zespołem zasilania, który był dostarczony z tym urządzeniem.

**WAŻNE
PRZED UŻYCIEM NALEŻY
UWAŻNIE PRZECZYTAĆ
NALEŻY ZACHOWAĆ DO
WYKORZYSTANIA W
PRZYSZŁOŚCI**

Zalecenia dotyczące bezpiecznej obsługi

1) SZKOLENIE

- a) Uważnie przeczytaj niniejszą instrukcję. Zapoznaj się z elementami sterującymi oraz zasadami prawidłowego użytkowania urządzenia.
- b) Nie dopuszczać do urządzenia dzieci lub innych osób z obniżonymi zdolnościami fizycznymi, sensorycznymi lub umysłowymi oraz nieposiadające doświadczenia i wiedzy na temat urządzenia, a także osób, które nie zapoznały się z instrukcjami użytkowania urządzenia; lokalne przepisy mogą wprowadzić ograniczenia dotyczące wieku operatora.
- c) Nie należy obsługiwać urządzenia, jeśli w pobliżu znajdują się inne osoby, szczególnie dzieci, lub zwierzęta.
- d) Zapamiętaj, że operator lub użytkownik jest odpowiedzialny za wypadki lub zagrożenia dla innych ludzi lub ich mienia.

2) PRZYGOTOWANIE

- a) Podczas posługiwania się tym urządzeniem należy zawsze zakładać odpowiednie obuwie i

długie spodnie. Nie używaj urządzenia, bez obuwia lub w sandałach. Unikaj noszenia luźnych ubrań lub ubrań z wiszącymi paskami lub frędzlami.

- b) Nie należy zakładać luźnych ubrań lub biżuterii, która mogła by dostać się do wlotu powietrza. Długie włosy należy zabezpieczyć, aby nie dostały się do wlotów powietrza.
- c) Używać środków do ochrony słuchu oraz okularów ochronnych. Środki ochronne należy stosować przez cały czas pracy z urządzeniem.
- d) Urządzenie należy używać wyłącznie w jego właściwej pozycji oraz na twardym, równym podłożu.
- e) Zabrania się eksploatacji urządzenia na powierzchni utwardzonej żwirem, ponieważ odłamki żwiru lub innego materiału mogą spowodować obrażenia obsługi lub innych osób.
- f) Przed przystąpieniem do eksploatacji urządzenia należy wzrokowo skontrolować, czy elementy mocujące są poprawie zamontowane, następnie czy obudowa nie jest uszkodzona oraz czy osłony

i ekrany są zamontowane na właściwym miejscu. W celu zabezpieczenia poprawnego działania urządzenia należy wymienić zużyte lub uszkodzone elementy poszczególnych zespołów. Wymienić uszkodzone lub nieczytelne tabliczki.

3) DZIAŁANIE

- a) Przed uruchomieniem urządzenia należy upewnić się, czy zbiornik jest pusty.
- b) Nie zbliżać się do otworu wlotowego.
- c) Nie zbliżać rąk lub innych elementów ciała lub odzieży do zbiornika, otworu wylotowego lub innych elementów ruchomych urządzenia.
- d) Przez cały czas pracy z urządzeniem utrzymuj właściwą równowagę i postawę roboczą. Nie nachylać się. Podczas podawania materiału nigdy nie stój powyżej podstawy maszyny.
- e) Podczas pracy z urządzeniem, zawsze należy stać poza strefą wyładunku.
- f) Jeśli urządzenie zacznie wydawać nietypowy dźwięk lub pojawią się drgania, należy natychmiast wyłączyć zasilanie i

począć do całkowitego zatrzymania się urządzenia. Wyjąć akumulator z urządzenia a przed ponownym uruchomieniem i obsługą urządzenia wykonać następujące czynności:

- i) skontrolować uszkodzenia;
 - ii) wymienić lub zreperować uszkodzone części;
 - iii) skontrolować i dokręcić wszystkie poluzowane części.
- g) Unikaj gromadzenia się przetworzonego materiału w strefie wyładowczej; może to uniemożliwić prawidłowe rozładowanie oraz być przyczyną odrzutu materiału poprzez otwór wlotowy.
- h) Jeśli maszyna zostanie uniedrożniona, należy odłączyć zasilanie a przed przystąpieniem do usunięcia osadów, wyjąć akumulator z urządzenia.
- i) Nigdy nie należy używać urządzenia z uszkodzonymi osłonami lub ekranami, albo bez urządzeń ochronnych.
- j) Źródło zasilania należy utrzymywać w czystości, aby zapobiec uszkodzeniu źródła zasilania lub ewentualnego pożaru.
- k) Zabrania się przemieszczania urządzenia z włączonym źródłem zasilania.
- l) Należy zawsze odłączyć urządzenie od źródła zasilania (np. wyjąć akumulator z urządzenia) - przy każdorazowym odejściu od urządzenia, - przed przystąpieniem do usuwania zatorów lub czyszczeniu otworu wylotowego, - przed przeglądem, czyszczeniem lub innymi pracami;
- m) Unikać obsługi maszyny przy złej pogodzie, szczególnie jeśli istnieje ryzyko porażenia piorunem.

4) KONSERWACJA I PRZECHOWYWANIE

- a) Aby zachować dobry stan techniczny kosiarki i zapewnić bezpieczeństwo pracy, należy okresowo dokręcać wszystkie nakrętki i śruby.
- b) Dla bezpieczeństwa należy wymieniać zużyte lub uszkodzone części.
- c) Należy używać wyłącznie oryginalnych części zamiennych i akcesoriów.
- d) Urządzenie należy przechowywać w suchym miejscu, niedostępnym dla dzieci.

- e) Przed przystąpieniem do prac serwisowych, konserwacyjnych lub zmagazynowaniu urządzenia, wymiany wyposażenia dodatkowego, należy odłączyć urządzenie od źródła zasilania, upewnić się, czy wszystkie elementy maszyny są całkowicie nieruchome. Przed przystąpieniem do kontroli lub regulacji, itp. należy poczekać do całkowitego schłodzenia maszyny, Urządzenie należy utrzymywać w czystości.
- f) Urządzenie przechowywać w suchym miejscu poza zasięgiem dzieci.
- g) Przed zmagazynowaniem urządzenia, odczekać do jego całkowitego schłodzenia.
- h) Nigdy nie próbować zastąpić funkcji blokady.

INSTRUKCJA BEZPIECZEŃSTWA DOTYCZĄCA MODUŁU AKUMULATORA

- a) Nie demontuj, nie otwieraj lub nie niszcz ogniw pomocniczych lub modułu akumulatora.**
- b) Nie zwieraj ogniwa lub modułu akumulatora.**

Nie przechowuj ogniw lub modułu akumulatora w sposób bezładny w pudle lub szufladzie, gdzie mogą się wzajemnie zewrzeć lub ulec zwarceniu przez inne metalowe przedmioty. Nie używany akumulator należy trzymać z daleka od spinaczy, monet, kluczy, gwoździ, śrub lub innych małych przedmiotów metalowych, które mogłyby spowodować zmostkowanie kontaktów. Zwarcie pomiędzy kontaktami akumulatora może spowodować oparzenia lub pożar.

- c) Nie narażaj ogniw lub modułu akumulatora na działanie ciepła lub ognia. Unikaj składowania w miejscach pod bezpośrednim działaniem światła słonecznego.**
- d) Nie narażaj ogniw lub modułu akumulatora na uderzenia mechaniczne.**
- e) W razie wycieku z ogniwa, nie dopuść, aby płyn zetknął się ze skórą lub dostał się do oczu. Jeśli już nastąpił kontakt z płynem, przemyj skażoną powierzchnię dużą ilością**

wody i zwróć się o pomoc medyczną.

- f) Utrzymuj ogniwa i moduł akumulatora w czystości i w stanie suchym.
- g) Jeśli zaciski ogniwa lub akumulatora zostały zanieczyszczone, oczyść je czystą i suchą szmatką.
- h) Ogniwa pomocnicze i moduł akumulatora należy przed użyciem naładować. Zawsze używaj właściwej ładowarki i przestrzegaj instrukcji ładowania zawartej w instrukcji obsługi dostarczonej przez producenta urządzenia.
- i) Nie pozostawiaj modułu akumulatora na długie ładowanie, jeśli go nie używasz.
- j) Po dłuższym okresie składowania może być niezbędne kilkukrotne naładowanie i rozładowanie ogniw lub modułu akumulatora, aby uzyskać optymalną wydajność.
- k) Akumulatory należy ładować tylko w ładowarkach, które poleci producent WorxNITRO.

- l) Nie używaj ogniwa lub modułu akumulatora nie przeznaczonego do pracy z danym urządzeniem.
- m) Trzymaj ogniwa i moduł akumulatora poza zasięgiem dzieci.
- n) Zachowaj oryginalne instrukcje produktu do wglądu.
- o) Kiedy to możliwe, wyjmuj moduł akumulatora, jeśli urządzenia się nie używa.
- p) Zużyte ogniwa i akumulatory utylizuj zgodnie z zasadami gospodarki odpadami.
- q) Nie używaj w urządzeniu ogniw różnych producentów, pojemności i wymiarów.
- r) Akumulatora nie należy zbliżać do źródeł promieniowania mikrofalowego ani narażać na wysokie ciśnienie.









SYMBOLE





Zapoznać się z instrukcją użytkownika



OSTRZEŻENIE

	Używać ochrony wzroku
	Nie wystawiać na działanie deszczu
	Używać ochrony słuchu
	Należy zachować bezpieczną odległość o przechodniów.
	Ostrzeżenie o niebezpieczeństwie
	Odpady wyrobów elektrycznych nie powinny być wyrzucane razem z odpadami gospodarstwa domowego. Należy korzystać z recyklingu, jeśli istnieje odpowiednia infrastruktura. Porady dotyczące recyklingu można uzyskać u władz lokalnych lub sprzedawcy detalicznego
	Przed przystąpieniem do wymiany akcesoriów upewnić się, że akumulator został wyjęty.
	Bateria litowo-jonowa. Ten produkt oznaczono symbolem „segregacji odpadów” dla zużytych baterii i akumulatorów. Umożliwia to jego recykling i demontaż, które zmniejszają negatywny wpływ na środowisko. Pakiety akumulatorów są niebezpieczne dla środowiska i dla ludzkiego życia, gdyż zawierają niebezpieczne substancje.
	Nie wrzucać do ognia

	Nieprawidłowo utylizowane baterie mogą dostać się do obiegu wodnego, co jest groźne dla ekosystemu. Nie wyrzucaj baterii wraz z niesortowanymi odpadami miejskimi.
	Blokada
	Odblokowanie

2. LISTA KOMPONENTÓW

1. **DYSZA WYBIERAKA PRĘDKOŚCI POWIETRZA**
2. **RURA DMUCHAWY**
3. **REGULACJA PRĘDKOŚCI**
4. **UCHWYT STERUJĄCY**
5. **PRZYCIŚK ZWALNIANIA UPRZĘŻY PLECAKOWEJ**
6. **ZŁĄCZE WTYKOWE URZĄDZENIA BAZOWEGO**
7. **WŁĄCZNIK/WYŁĄCZNIK**
8. **PRZYCIŚK WSKAŹNIKA AKUMULATORA**
9. **PRZYCIŚK ZWALNIAJĄCY URZĄDZENIA BAZOWEGO**
10. **LAMPKA KONTROLNA LED**
11. **OŚLONA AKUMULATORA**
12. **PRZEWÓD ŁADOWANIA**
13. **UPRZĄŻ PLECAKOWA**
14. **GNAZDO WEJŚCIOWE PRZEWODU ŁADOWANIA**
15. **MOC UŻYTECZNA**

Nie wszystkie pokazane na ilustracji akcesoria są dostarczane standardowo.

3. DANE TECHNICZNE

Typ **WG572E WG572E.X (5- oznaczenie maszyny, Dmuchawy bezprzewodowej)**

	WG572E WG572E.X *
Napięcie	80V  Max. (4x20V Max.)**
Strumień powietrza	1360 m ³ /h
Prędkość powietrza	240 km/h
Typ baterii	Jonowo-litowy
Czas ładowania dla każdego pakietu baterii (ok.) Mogą być ładowane maks. cztery baterie	
2.0 Ah	2-2.5 hrs
4.0 Ah	4-5 hrs
5.0 Ah	5-6 hrs
Masa urządzenia (Gołe narzędzie)	7.8 kg

* X = 1-999, A-Z, M1-M9 są tylko dla różnych klientów, nie ma żadnych zmian związanych z bezpieczeństwem między tymi modelami.

** Napięcie mierzone bez obciążenia roboczego. Początkowe napięcie akumulatora osiąga maksymalnie 80 V. Napięcie nominalne to 72 V.

Kategoria	Rodzaj	Pojemność
20V Akumulator	WA3014	4.0 Ah
Ładowarka baterii Basecamp 80 V i źródło zasilania 80 V	WA3974	1 A (dla każdego portu ładowarki)

Zaleca się zakup wszystkich akcesoriów w sklepie, gdzie zakupiono narzędzie. Więcej szczegółów można znaleźć w dodatkowym opakowaniu. Personel sklepu może również udzielić pomocy i porad.

DANE DOTYCZĄCE HAŁASU

Ważone ciśnienie akustyczne	$L_{pA} = 88.2 \text{ dB(A)}$
K_{pA}	3.0 dB(A)
Ważona moc akustyczna	$L_{wA} = 99.2 \text{ dB(A)}$
K_{wA}	3.0 dB(A)

Używać ochrony słuchu.



INFORMACJE DOTYCZĄCE DRGAŃ

Typowa wibracja ważona $a_p < 2.5 \text{ m/s}^2$

Niepewność $K = 1.5 \text{ m/s}^2$

Zadeklarowana całkowita wartość wibracji może być wykorzystana do porównania jednego narzędzia z innym oraz może być użyta we wstępnej ocenie narażenia.

 **OSTRZEŻENIE:** Wartość emisji wibracji w czasie rzeczywistego używania elektronarzędzia może się różnić od zadeklarowanej, w zależności od sposobu używania narzędzia w następujących przykładach i innych sposobach używania narzędzia:

Pomoc w minimalizacji narażenia na wibracje. Należy **ZAWSZE** używać ostrych dłut, wiertel i ostrzy. Narzędzie należy konserwować z godnie z instrukcjami i prawidłowo smarować (w odpowiednich miejscach). Jeśli narzędzie jest używane regularnie należy zakupić akcesoria antywibracyjne.

Należy zaplanować harmonogram pracy w celu rozłożenia używania narzędzi wytwarzających wysoki poziom drgań na kilka dni.

Nieprawidłowe prowadzenie tego narzędzia może spowodować syndrom wibracji rąk.

 **OSTRZEŻENIE:** W szczególności, oszacowanie poziomu ekspozycji w rzeczywistych warunkach używania powinno brać także pod uwagę wszystkie elementy cyklu działania, takie jak czasy wyłączenia narzędzia i czas bezczynności, ale nie rzeczywistości wykonywaną pracę. Może to znacznie zmniejszyć poziom ekspozycji w całym okresie pracy.

Pomoc w minimalizacji narażenia na wibracje. Należy **ZAWSZE** używać ostrych dłut, wiertel i ostrzy. Narzędzie należy konserwować z godnie z instrukcjami i prawidłowo smarować (w odpowiednich miejscach). Jeśli narzędzie jest używane regularnie należy zakupić akcesoria antywibracyjne.

Należy zaplanować harmonogram pracy w celu rozłożenia używania narzędzi wytwarzających wysoki poziom drgań na kilka dni.

Bezprzewodowa dmuchawa plecakowa PL

4. UŻYCIĘ ZGODNE Z PRZEZNACZENIEM

Dmuchała jest przeznaczona do wydmuchiwania zanieczyszczeń. Nie jest przeznaczona do użytku wewnętrznego ani do oporządzania zwierząt.

5. OBSŁUGA

MONTAŻ I OBSŁUGA

DZIAŁANIE	RYSUNEK
MONTAŻ	
<p>Montaż rury dmuchawy UWAGA: Rurę dmuchawy należy delikatnie pociągnąć i w ten sposób sprawdzić, czy jest zablokowana na swoim miejscu.</p>	Patrz Rys. A1, A2
<p>Tryb prędkości powietrza UWAGA: Dmuchała posiada dwa tryby robocze: tryb prędkości powietrza i tryb objętości powietrza. Aby zmienić tryb, naciśnij przycisk zwalniający dyszę i przesuń do tyłu, aby włączyć tryb prędkości powietrza. Przesuń do przodu, aby włączyć tryb objętości powietrza. Wybierz odpowiedni tryb według pracy. Tryb prędkości powietrza jest zalecany do czyszczenia trawy, jak pokazano na Rys. K1. Natomiast tryb objętości powietrza zaleca się do czyszczenia twardego podłoża, takiego jak cement, jak pokazano na Rys. K2.</p>	Patrz Rys. A2
Tryb objętości powietrza	Patrz Rys. B1, B2
<p>Sposób połączenia uprzęży plecakowej z dmuchawą UWAGA: Należy sprawdzić, czy dmuchała zablokowana jest we właściwym położeniu</p>	Patrz Rys. C1, C2
<p>Sprawdzanie stanu naładowania akumulatora UWAGA: Fig. D dotyczy wyłącznie akumulatora wyposażonego w kontrolkę świetlną.</p>	Patrz Rys. D

Ładowanie akumulatorów
 Akumulatory są NIENALADOWANE i należy je naładować przed użyciem. Więcej szczegółów znajduje się w instrukcji obsługi ładowarki.

UWAGA: Urządzenie może pracować wyłącznie zasilaniu dwoma osobnymi akumulatorami. Zalecamy stosowanie akumulatorów o tej samej pojemności, oraz ładowanie ich w tym samym czasie.

 **OSTRZEŻENIE!** Ładowarka oraz akumulatory są specjalnie zaprojektowane do tego, aby pracowały razem, a więc nie należy łączyć używać innych urządzeń. Nigdy nie należy wkładać ani dopuszczać przedmiotów metalicznych do ładowarki lub pojemnika bateryjnego, gdyż może to spowodować uszkodzenie układu elektrycznego i niebezpieczeństwo porażenia prądem.

Wskaźnik mocy akumulatora
 W celu uzyskania szczegółów należy zapoznać się z rozdziałem STAN AKUMULATORA
 Wciśnij przycisk wskaźnikowy baterii, zapali się lampka w celu wskazania dolnego numeratora wspólnego, po 3 s zostanie wyświetlony status każdego pakietu baterii..

Łączenie urządzenia z uprzężą plecakową
UWAGA: Zakładając urządzenie bazowe należy je delikatnie pociągnąć i sprawdzić, czy jest właściwie zamocowane.

Ustawienie dmuchawy plecakowej
 Wsuń ramiona pod pasy uprzęży plecakowej i ułóż dmuchawę na swoich plecach.
 Wyreguluj obydwa pasy naramienne. Zatrzaśnij klamrę pasa piersiowego i w razie potrzeby wyreguluj jego długość.

Regulacja uchwytu sterującego

OBSŁUGA

Patrz Rys. E

Patrz Rys. F

Patrz Rys. G1, G2

Patrz Rys. H

Patrz Rys. I1, I2, I3

<p>Rozruch</p> <p>UWAGA: Celem wyłączenia dmuchawy należy zwolnić spust. W przypadku zastosowania akumulatorów o różnej pojemności urządzenie będzie pracować z mocą słabszego akumulatora.</p> <p>OSTRZEŻENIE! Narzędzie działa jeszcze kilka sekund po wyłączeniu. Przed położeniem narzędzia zaczekaj na całkowite zatrzymanie silnika.</p>	Patrz Rys. J
<p>Regulacja prędkości nadmuchu / objętości powietrza</p> <p>Celem zwiększenia prędkości powietrza podczas pracy dmuchawy dźwignię regulacji prędkości powietrza należy popchnąć w dół; chcąc zmniejszyć prędkość powietrza dźwignię należy pociągnąć w górę.</p>	Patrz Rys. K1, K2
Składowanie	Patrz Rys. L



WSKAZÓWKI DOTYCZĄCE UŻYTKOWANIA







- Podczas pracy urządzenia trzymać rurę dmuchawy ok. 8" nad ziemią.
- Używać ruchu zamiatającego z jednej strony w drugą. Posuwać się wolno utrzymując nagromadzone zanieczyszczenia/liście przed sobą.
- Po zdmuchnięciu zanieczyszczeń/liści na kupkę łatwiej się jej pozbyć.

OSTRZEŻENIE!

- **Nie należy kierować dmuchawy w kierunku twardych obiektów, takich jak gwoździe, śruby lub kamienie.**
- **Nie należy używać dmuchawy w pobliżu przechodniów lub zwierząt domowych.**
- **Należy zachować szczególną ostrożność podczas czyszczenia zanieczyszczeń ze schodów lub innych ograniczonych obszarów.**
- **Należy zakładać goggle ochronne lub inne odpowiednie zabezpieczenie oczu, długie spodnie i buty.**

DIODY LED STANU BATERII (Patrz Rys. F)

Światło	Włączone/Migotanie	Status
 <p>Jedna czerwona wł. Dwie lampki LED wył.</p>		Uszkodzona bateria

 <p>Jedna czerwona błyska Dwie lampki LED wył.</p>		Ochrona termiczna akumulatora Temperatura akumulatora jest mniejsza niż 0°C lub wyższa niż 45°C.
 <p>Trzy zielone wł.</p>		Pełne naładowanie
 <p>Trzy zielone błyskają</p>		Ładowanie

6. CZYSZCZENIE URZĄDZENIA

Urządzenie należy regularnie czyścić.



OSTRZEŻENIE! Utrzymywać suchość produktu. Nie spryskiwać wodą pod żadnym pozorem.

- **Do czyszczenia urządzenia używać jedynie łagodnego mydła i nawilżonej szmatki.**
- **Nie stosować żadnych detergentów, środków czyszczących lub rozpuszczalników mogących zawierać środki chemiczne, które mogą poważnie uszkodzić tworzywo sztuczne.**
- **W urządzeniu stosowane są łożyska samosmarujące, dlatego smarowanie nie jest wymagane.**

7. PRZECHOWYWANIE (PATRZ RYS. L)

Dmuchawę należy wyłączyć, a na czas składowania wyjąć akumulator. Obudowę urządzenia należy dokładnie wyczyścić używając miękkiego pędzla i ściereczki. Nie należy używać wody, rozpuszczalników lub środków do polerowania. Należy usunąć trawę i zanieczyszczenia, szczególnie ze szczelin wentylacyjnych. Maszynę należy przechowywać w suchym miejscu. Nie należy umieszczać innych obiektów na maszynie.

8. ZASADY OCHRONY ŚRODOWISKA

-  Nie wolno mieszać zużytych urządzeń elektrycznych z innymi odpadami domowymi.
-  Należy je oddawać do recyklingu tam, gdzie istnieją odpowiednie zakłady bądź punkty zdawania odpadów. Porady w tym zakresie można zasięgnąć u najbliższego sprzedawcy lub w przedstawicielstwie władz lokalnych.

9. DEKLARACJA ZGODNOŚCI

My,
Positec Germany GmbH
Postfach 32 02 16, 50796 Cologne, Germany

W imieniu firmy Positec zaświadczam, że produkt
Nazwa **Dmuchawa bezprzewodowa**
Typ **WG572E WG572E.X (5 - oznaczenie**
urządzenia, Dmuchawy bezprzewodowe)
Funkcje **Zdmuchiwanie**

Jest zgodny z następującymi dyrektywami
2006/42/EC, 2014/30/EU, 2011/65/
EU&(EU)2015/863, 2000/14/EC zmieniona
dyrektywą 2005/88/EC

2000/14/EC zmieniona dyrektywą 2005/88/EC:
- Procedura oceny zgodności zgodna z **Aneksem V**
Dyrektywy
- Moc dźwięku **99.2 dB (A)**
- Deklarowana gwarantowana moc dźwięku
102 dB (A)

Normy są zgodne z,
EN 60335-1, EN 50636-2-100, EN 62233, EN ISO
3744, EN 55014-1, EN 55014-2

Osoba upoważniona do kompilacji pliku
technicznego,
Nazwa Marcel Filz
Adres Positec Germany GmbH
Postfach 32 02 16, 50796 Cologne, Germany



2021/09/27
Allen Ding
Zastępca głównego inżyniera, testowanie i
certyfikacja
Positec Technology (China) Co., Ltd.
18, Dongwang Road, Suzhou Industrial
Park, Jiangsu 215123, P. R. China

ΠΙΝΑΚΑΣ ΠΕΡΙΕΧΟΜΕΝΩΝ

1. ΟΔΗΓΙΕΣ ΑΣΦΑΛΕΙΑΣ
2. ΛΙΣΤΑ ΣΥΣΤΑΤΙΚΩΝ
3. ΤΕΧΝΙΚΕΣ ΠΛΗΡΟΦΟΡΙΕΣ
4. ΠΡΟΒΛΕΠΟΜΕΝΗ ΧΡΗΣΗ
5. ΟΔΗΓΙΕΣ ΛΕΙΤΟΥΡΓΙΑΣ
6. ΕΡΓΑΣΙΕΣ ΣΥΝΤΗΡΗΣΗΣ
7. ΑΠΟΘΗΚΕΥΣΗ
8. ΠΡΟΣΤΑΣΙΑ ΤΟΥ ΠΕΡΙΒΑΛΛΟΝΤΟΣ
9. ΔΗΛΩΣΗ ΣΥΜΜΟΡΦΩΣΗΣ

1. ΟΔΗΓΙΕΣ ΑΣΦΑΛΕΙΑΣ ΠΡΩΤΟΤΥΠΟ ΟΔΗΓΙΩΝ ΧΡΗΣΗΣ

ΠΡΟΕΙΔΟΠΟΙΗΣΗ!
⚠ Διαβάστε όλες τις
υποδείξεις. Η μη τήρηση
των παρακάτω υποδείξεων
μπορεί να έχει σα συνέπεια
ηλεκτροπληξία, κίνδυνο
πυρκαϊάς ή/και σοβαρούς
τραυματισμούς.

ΦΥΛΑΞΤΕ ΟΛΕΣ ΤΙΣ
ΠΡΟΕΙΔΟΠΟΙΗΣΕΙΣ ΚΑΙ ΤΙΣ
ΟΔΗΓΙΕΣ ΓΙΑ ΜΕΛΛΟΝΤΙΚΗ
ΑΝΑΦΟΡΑ.

Η συσκευή προορίζεται για
χρήση μόνο με τη μονάδα
παροχής ρεύματος που
συνοδεύει τη συσκευή.

ΣΗΜΑΝΤΙΚΟ
ΔΙΑΒΑΣΤΕ ΠΡΟΣΕΚΤΙΚΑ
ΠΡΙΝ ΑΠΟ ΤΗ ΧΡΗΣΗ
ΦΥΛΑΞΤΕ ΓΙΑ ΜΕΛΛΟΝΤΙΚΗ
ΑΝΑΦΟΡΑ

ΠΡΑΚΤΙΚΕΣ ΑΣΦΑΛΟΥΣ ΛΕΙΤΟΥΡΓΙΑΣ

1) ΕΚΠΑΙΔΕΥΣΗ

- a) Διαβάστε προσεκτικά τις οδηγίες. Εξοικειωθείτε με τα χειριστήρια και τη σωστή χρήση της συσκευής.
- b) Μην επιτρέπετε ποτέ σε παιδιά, άτομα με μειωμένες φυσικές, αισθητηριακές ή πνευματικές ικανότητες, ή με έλλειψη εμπειρίας και γνώσεων, ή σε άτομα που δεν είναι εξοικειωμένα με αυτές τις οδηγίες να χρησιμοποιούν το μηχάνημα. Οι τοπικοί κανονισμοί ενδέχεται να επιβάλλουν περιορισμούς στην ηλικία των χειριστών.
- c) Μην κουρεύετε ποτέ το γκαζόν όταν υπάρχουν κοντά άνθρωποι, ειδικά παιδιά ή κατοικίδια ζώα.
- d) Ο χειριστής ή ο χρήστης είναι υπεύθυνος για πιθανά ατυχήματα ή κινδύνους που συμβαίνουν σε άλλα άτομα ή στην περιουσία τους.
- e) με γυμνά πόδια ή με ανοιχτά πέδιλα ή σανδάλια. Αποφύγετε φαρδιά ρούχα ή ρούχα με κορδόνια ή γραβάτες.
- b) Μην φοράτε φαρδιά ενδύματα ή κοσμήματα. Κρατάτε τα μαλλιά σας, τα ενδύματα σας και εξαρτήματα.
- c) Να φοράτε ωτοασπίδες και προστατευτικά για τα μάτια. Να τα φοράτε διαρκώς κατά τη λειτουργία του μηχανήματος.
- d) Να λειτουργείτε το μηχάνημα σε μια συνιστώμενη θέση και μόνο σε μια σταθερή, επίπεδη επιφάνεια.
- e) Μην λειτουργείτε το μηχάνημα σε μια ασφαλτοστρωμένη επιφάνεια ή επιφάνεια με χαλίκι, όπου μπορεί να εκτινάσσεται υλικό και να προκληθεί τραυματισμός.
- f) Πριν τη χρήση, εκτελείτε πάντα οπτική επιθεώρηση για να βεβαιωθείτε ότι οι συνδετήρες είναι ασφαλισμένοι, το περίβλημα άθικτο και τα προστατευτικά και φίλτρα στη θέση τους. Αντικαταστήστε φθαρμένα ή κατεστραμμένα

2) ΠΡΟΕΤΟΙΜΑΣΙΑ

- a) Όταν κουρεύετε το γκαζόν, να φοράτε πάντα γερά παπούτσια και μακρύ παντελόνι. Μην χρησιμοποιείτε τη μηχανή

εξαρτήματα σε σετ για να διατηρείτε την ισορροπία. Αντικαταστήστε κατεστραμμένες ή δυσανάγνωστες ετικέτες.

3) ΛΕΙΤΟΥΡΓΙΑ

- a) Πριν την εκκίνηση του μηχανήματος, βεβαιωθείτε ότι ο θάλαμος τροφοδοσίας είναι κενός.
- b) Μην επιτρέπετε στο πρόσωπο και σώμα σας να πλησιάσει στο άνοιγμα εισόδου τροφοδοσίας.
- c) Μην επιτρέπετε στα χέρια σας ή σε άλλο μέρος του σώματος ή στα ρούχα σας να εισέλθουν στο θάλαμο τροφοδοσίας, στον αγωγό εκκένωσης ή κοντά σε οποιοδήποτε κινούμενο εξάρτημα.
- d) Να κρατάτε διαρκώς την ισορροπία σας. Μην τεντώνεστε. Μην στέκεστε ποτέ σε υψηλότερο επίπεδο από τη βάση του μηχανήματος όταν τροφοδοτείτε υλικό σε αυτό.
- e) Να στέκεστε πάντα μακριά από τη ζώνη εκκένωσης κατά τη λειτουργία του μηχανήματος.
- f) Εάν το μηχάνημα ξεκινά και ακούγεται ασυνήθιστος θόρυβος ή κραδασμοί, απενεργοποιήστε αμέσως την πηγή ρεύματος και επιτρέψτε στο μηχάνημα να σταματήσει. Αφαιρέστε το στοιχείο μπαταρίας από το μηχάνημα και λάβετε τα κατάλληλα μέτρα πριν την επανεκκίνηση και λειτουργία του μηχανήματος:
- i) επιθεωρήστε για βλάβη,
- ii) αντικαταστήστε ή επισκευάστε τυχόν κατεστραμμένα εξαρτήματα,
- iii) ελέγξτε και σφίξτε τυχόν χαλαρά εξαρτήματα.
- g) Μην επιτρέψετε σε επεξεργασμένο υλικό να συγκεντρωθεί στη ζώνη εκκένωσης, αυτό μπορεί να αποτρέψει την ορθή εκκένωση και να προκαλέσει επιστροφή του υλικού από το άνοιγμα εισόδου.
- h) Εάν το μηχάνημα είναι βουλωμένο, απενεργοποιήστε την πηγή ρεύματος και αφαιρέστε το στοιχείο μπαταρίας από το μηχάνημα πριν καθαρίσετε τυχόν υπολείμματα.
- i) Μην λειτουργείτε το μηχάνημα με ελαττωματικά

προστατευτικά ή
θωρακίσεις, ή χωρίς
διατάξεις ασφαλείας.

- J) Διατηρείτε την πηγή
ρεύματος καθαρή από
υπολείμματα και άλλες
συσσωρεύσεις, για να
αποφύγετε τυχόν βλάβη
στην πηγή ρεύματος ή
πιθανή πυρκαγιά.
- k) Μην μεταφέρετε αυτό
το μηχάνημα ενώ η
πηγή ρεύματος είναι σε
λειτουργία.
- l) Να αποσυνδέετε πάντα το
μηχάνημα από την παροχή
ρεύματος (π.χ. αφαιρέστε το
στοιχείο μπαταρίας από το
μηχάνημα)
- όποτε αφήνετε το
μηχάνημα,
 - πριν καθαρίσετε φραξίματα
ή ξεβουλώσετε τον αγωγό,
 - πριν κάνετε έλεγχο,
καθάρισμα ή εργαστείτε στο
ηλεκτρικό εργαλείο.
- m) Αποφύγετε τη χρήση του
μηχανήματος υπό κακές
καιρικές συνθήκες, ειδικά
όταν υπάρχει κίνδυνος
αστραπών.

4) ΣΥΝΤΗΡΗΣΗ ΚΑΙ ΑΠΟΘΗΚΕΥΣΗ

- a) Να κρατάτε όλες τις βίδες
και τα παξιμάδια σφιχτά

ώστε να διασφαλίσετε ότι
η συσκευή είναι σε ασφαλή
λειτουργία.

- b) Να αντικαταστείτε τα
φθαρμένα ή με βλάβη
εξαρτήματα για λόγους
ασφάλειας.
- c) Να χρησιμοποιείτε ως
ανταλλακτικά μόνο
αυθεντικά εξαρτήματα και
αξεσουάρ.
- d) Φυλάξτε το μηχάνημα σε
στεγνό χώρο, μακριά από
παιδιά.
- e) Όταν το μηχάνημα
απενεργοποιηθεί για
συντήρηση, επιθεώρηση
ή αποθήκευση, ή για
αλλαγή ενός αξεσουάρ,
απενεργοποιήστε την πηγή
ρεύματος, αποσυνδέστε
το μηχάνημα από την
παροχή ρεύματος και
βεβαιωθείτε ότι όλα τα
κινούμενα εξαρτήματα
ακινητοποιούνται εντελώς.
Να επιτρέπετε στο
μηχάνημα να κρυώσει
πριν πραγματοποιήσετε
επιθεωρήσεις, ρυθμίσεις
κ.λπ.. Να συντηρείτε
το μηχάνημα και να το
διατηρείτε καθαρό.
- f) Αποθηκεύετε το μηχάνημα
σε ξηρό μέρος και όπου δεν
πλησιάζουν παιδιά.

- g) Να επιτρέπετε πάντα στο μηχάνημα να κρυώσει πριν την αποθήκευση.
- h) Μην επιχειρείτε ποτέ να παρακάμψετε τη λειτουργία ενδασφάλισης της προστατευτικής διάταξης.

ΠΡΟΕΙΔΟΠΟΙΗΣΕΙΣ ΑΣΦΑΛΕΙΑΣ ΓΙΑ ΤΗ ΣΥΣΤΟΙΧΙΑ ΜΠΑΤΑΡΙΩΝ

a) Απαγορεύονται η αποσυναρμολόγηση, το άνοιγμα ή το κόψιμο στοιχείων μπαταριών ή συστοιχιών μπαταριών.

b) Δεν πρέπει να βραχυκυκλώνετε συστοιχίες μπαταριών. Οι συστοιχίες μπαταριών δεν πρέπει να φυλάσσονται ανοργάνωτα σε κουτί ή συρτάρι όπου μπορεί να βραχυκυκλώσουν η μία την άλλη ή να βραχυκυκλωθούν από αγώγιμα υλικά. Όταν δεν χρησιμοποιείτε την μπαταρία, φροντίστε να τη φυλάσσετε μακριά από άλλα μεταλλικά αντικείμενα, όπως συνδετήρες χαρτιού, κέρματα, κλειδιά, καρφιά, βίδες ή άλλα μικρά

μεταλλικά είδη, που μπορεί να δημιουργήσουν σύνδεση μεταξύ των δύο ακροδεκτών. Αν τοποθετήσετε τους ακροδέκτες της μπαταρίας τον ένα δίπλα στον άλλο, μπορεί να προκληθούν εγκαύματα ή πυρκαγιά.

c) Μην αφήσετε τη συστοιχία μπαταριών εκτεθειμένη σε υψηλή θερμοκρασία ή φωτιά. Αποφύγετε την αποθήκευσή της σε σημείο άμεσα εκτεθειμένο στο φως του ήλιου.

d) Μην αφήσετε τη συστοιχία μπαταριών να υποστεί μηχανικό πλήγμα.

e) Σε περίπτωση διαρροής της μπαταρίας, μην αφήσετε το υγρό να έρθει σε επαφή με το δέρμα ή τα μάτια σας. Αν συμβεί κάτι τέτοιο, πλύνετε το προσβεβλημένο σημείο με άφθονο νερό και ζητήστε τη συμβουλή γιατρού.

f) Η συστοιχία μπαταριών πρέπει να είναι πάντα καθαρή και στεγνή.

g) Αν λερωθούν οι

ακροδέκτες της συστοιχίας μπαταριών, σκουπίστε τους με καθαρό στεγνό πανί.

h) Η συστοιχία μπαταριών χρειάζεται φόρτιση πριν από τη χρήση της. Πρέπει να ανατρέχετε πάντοτε στην παρούσα οδηγία και να χρησιμοποιείτε τη σωστή διαδικασία φόρτισης.

i) Μην αφήνετε τη συστοιχία μπαταριών να φορτίζεται όταν δεν τη χρησιμοποιείτε.

j) Μετά από παρατεταμένες περιόδους αποθήκευσης, μπορεί να χρειαστεί να φορτίσετε και να αποφορτίσετε τη συστοιχία μπαταριών αρκετές φορές για να επιτευχθούν οι μέγιστες επιδόσεις της.

k) Για επαναφόρτιση χρησιμοποιήστε μόνο τον φορτιστή που καθορίζει η WorxNITRO. Μην χρησιμοποιήσετε άλλον φορτιστή εκτός από αυτόν που παρέχεται αποκλειστικά για χρήση μαζί με τον εξοπλισμό.

l) Μην χρησιμοποιήσετε άλλη συστοιχία

μπαταριών που δεν έχει σχεδιαστεί για χρήση μαζί με τον εξοπλισμό.

m) Φυλάξτε τη συστοιχία μπαταριών μακριά από σημεία όπου μπορεί να τη βρουν τα παιδιά.

n) Φυλάξτε τα αρχικά ενημερωτικά έντυπα του προϊόντος γιατί μπορεί να τα χρειαστείτε στο μέλλον.

o) Όταν δεν χρησιμοποιείτε την μπαταρία, πρέπει να την αφαιρείτε από τον εξοπλισμό.





p) Η απόρριψη των μπαταριών πρέπει να γίνεται με τον ενδεδειγμένο τρόπο.

q) Μην αναμειγνύετε τις μπαταρίες ή διαφορετική κατασκευή, χωρητικότητα, μέγεθος ή τύπο μέσα στον εξοπλισμό.

r) Φυλάτε την μπαταρία μακριά από συσκευές μικροκυμάτων και υψηλή πίεση.

ΣΥΜΒΟΛΑ

	Διαβάστε το εγχειρίδιο
	ΠΡΟΣΟΧΗ
	Φοράτε προστατευτικά για τα μάτια
	Δεν πρέπει να εκτίθεται σε βροχή
	Φοράτε Προστατευτικά για τα Αυτιά
	Διατηρείτε όσους στέκονται εκεί γύρω ή τα παιδιά μακριά
	Προειδοποίηση κινδύνου
	Απόβλητα σχετικά με ηλεκτρισμό δεν πρέπει να πετάγονται μαζί με τα απόβλητα του νοικοκυριού. Παρακαλούμε να τα ανακυκλώνετε εκεί όπου υπάρχουν οι απαραίτητες εγκαταστάσεις. Ελέγξτε στον τοπικό σας δήμο ή στους πωλητές για συμβουλές ανακύκλωσης.
	Αποσυνδέετε την μπαταρία από την πρίζα πριν να κάνετε οποιαδήποτε ρύθμιση, σέρβις ή συντήρηση.

	Μπαταρία ιόντων λιθίου. Το προϊόν αυτό διαθέτει επισήμανση ενός συμβόλου που αφορά την «εξεχωριστή συλλογή» για όλες τις συστοιχίες μπαταριών και για τη συστοιχία μπαταριών του προϊόντος αυτού. Στη συνέχεια θα ανακυκλωθεί ή θα αποσυναρμολογηθεί ώστε να ελαχιστοποιηθούν οι επιπτώσεις στο περιβάλλον. Οι συστοιχίες μπαταριών μπορούν να είναι επικίνδυνες για το περιβάλλον και την ανθρώπινη υγεία καθότι περιέχουν επικίνδυνες ουσίες.
	Μην καεί
	Εάν γίνει εσφαλμένη απόρριψη των μπαταριών μπορεί να εισέλθουν στον κύκλο του νερού με αποτέλεσμα να τεθεί σε κίνδυνο το οικοσύστημα. Μην απορρίπτετε τις άχρηστες μπαταρίες ως μη ταξινομημένα αστικά απορρίμματα.
	Κλειδωμα
	Ξεκλειδωμα

111

2. ΚΑΤΑΛΟΓΟΣ ΕΞΑΡΤΗΜΑΤΩΝ

1. ΑΚΡΟΦΥΣΙΟ ΕΠΙΛΟΓΗΣ ΤΑΧΥΤΗΤΑΣ ΑΕΡΑ
2. ΣΩΛΗΝΑΣ ΦΥΣΗΤΗΡΑ
3. ΕΛΕΓΧΟΣ ΜΕΤΑΒΛΗΤΗΣ ΤΑΧΥΤΗΤΑΣ
4. ΧΕΙΡΙΣΤΗΡΙΟ ΕΛΕΓΧΟΥ
5. ΚΟΥΜΠΙ ΑΠΟΔΕΣΜΕΥΣΗΣ ΣΑΚΙΔΙΟΥ
6. ΣΥΝΔΕΣΜΟΣ ΒΥΣΜΑΤΟΣ ΒΑΣΗΣ
7. ΔΙΑΚΟΠΤΗΣ ΕΝΕΡΓΟΠΟΙΗΣΗΣ/ ΑΠΕΝΕΡΓΟΠΟΙΗΣΗΣ
8. ΚΟΥΜΠΙ ΕΝΔΕΙΞΗΣ ΜΠΑΤΑΡΙΑΣ
9. ΚΟΥΜΠΙ ΑΠΟΔΕΣΜΕΥΣΗΣ ΒΑΣΗΣ

10. ΚΟΚΚΙΝΟ ΦΩΣ

11. ΚΑΛΥΜΜΑ ΜΠΑΤΑΡΙΑΣ

12. ΚΑΛΩΔΙΟ ΦΟΡΤΙΣΗΣ

13. ΛΟΥΡΑΚΙ ΣΑΚΙΔΙΟΥ

14. ΕΙΣΟΔΟΣ ΚΑΛΩΔΙΟΥ ΦΟΡΤΙΣΗΣ

15. ΕΞΟΔΟΣ ΙΣΧΥΟΣ

Δεν περιλαμβάνονται στο βασικό εξοπλισμό όλα τα εξαρτήματα που απεικονίζονται ή περιγράφονται.

3. ΤΕΧΝΙΚΕΣ ΠΛΗΡΟΦΟΡΙΕΣ

Τύπος **WG572E WG572E.X (5 - χαρακτηρισμός μηχανήματος, αντιπροσωπ. Φυσητήρας καθαρισμού μπαταρίας λιθίου)**

	WG572E WG572E.X *
Βολτ	80V  Max. (4x20V Max.)**
Όγκος αέρα	1360 m ³ /h
Ταχύτητα αέρα	240 km/h
Τύπος μπαταρίας	Μολύβδου
Χρόνος φόρτισης για κάθε πακέτο μπαταριών (κατά προσέγγιση) Έως και τέσσερις μπαταρίες είναι δυνατόν να φορτιστούν ταυτόχρονα	
2.0 Ah	2-2.5 hrs
4.0 Ah	4-5 hrs
5.0 Ah	5-6 hrs
Βάρος (μόνο το εργαλείο)	7.8 kg

** X=1-999, A-Z, M1-M9 χρήση μόνο για διαφορετικούς πελάτες, δεν υπάρχουν ασφαλείς σχετικές διαφορές μεταξύ αυτών των μοντέλων

** Τάση μετρηθείσα χωρίς φορτίο. Η αρχική τάση της μπαταρίας φτάνει έως 80 βολτ. Η ονομαστική τάση είναι 72 βολτ.

Κατηγορία	Μοντέλο	Χωρητικότητα
Μπαταρία 20V	WA3014	4.0 Ah
Φορτιστής μπαταρίας Basecamp 80V & τροφοδοτικό 80V	WA3974	1 A (για κάθε θύρα φορτιστή)

Προτείνουμε να αγοράσετε όλα τα αξεσουάρ από το κατάστημα που αγοράσατε το εργαλείο. Επιλέξτε τον βαθμό ποιότητας σύμφωνα με την δουλειά που σκοπεύετε να κάνετε. Ανατρέξτε στη συσκευασία του αξεσουάρ για περισσότερες πληροφορίες. Το προσωπικό του καταστήματος μπορεί επίσης να βοηθήσει και να συμβουλευθείσει.

ΠΛΗΡΟΦΟΡΙΕΣ ΘΟΥΡΥΒΟΥ

Μετρημένη ηχητική πίεση $L_{PA} = 88.2 \text{ dB(A)}$

$K_{PA} = 3.0 \text{ dB(A)}$

Μετρημένη ηχητική δύναμη $L_{WA} = 99.2 \text{ dB(A)}$

$K_{WA} = 3.0 \text{ dB(A)}$

Φοράτε Προστατευτικά για τα Αυτιά.



ΠΛΗΡΟΦΟΡΙΕΣ ΔΟΝΗΣΕΩΝ

Τυπική μετρημένη δόνηση $a_p < 2.5 \text{ m/s}^2$

Αβεβαιότητα $K = 1.5 \text{ m/s}^2$

Η δηλωμένη συνολική τιμή δόνησης μπορεί να χρησιμοποιηθεί για τη σύγκριση ενός εργαλείου με ένα άλλο και μπορεί να χρησιμοποιηθεί, επίσης, σε προκαταρκτική αξιολόγηση έκθεσης.

ΠΡΟΣΟΧΗ: Η τιμή εκπομπής κραδασμών κατά τη διάρκεια της ενεργούς χρήσης του εργαλείου ενδέχεται να διαφέρει από την τιμή που αναφέρεται ανάλογα με τους τρόπους με τους οποίους χρησιμοποιείται το εργαλείο, ανάλογα με τα ακόλουθα παραδείγματα και άλλες μεταβλητές στον τρόπο χρήσης του εργαλείου:

Πώς χρησιμοποιείται το εργαλείο και τα υλικά που είναι τα αντικείμενα κοπής ή διάτρησης.

Αν το εργαλείο βρίσκεται σε καλή κατάσταση και συντηρείται σωστά.

Αν χρησιμοποιείται το κατάλληλο εξάρτημα για το εργαλείο και αν είναι αιχμηρό και σε καλή κατάσταση.

Πόσο σφικτή είναι η λαβή στο χερούλι και αν χρησιμοποιούνται αξεσουάρ κατά των κραδασμών.

Αν χρησιμοποιείται το εργαλείο όπως έχει προδιαγραφεί από το σχεδιασμό του και τις παρούσες οδηγίες.
Το εργαλείο αυτό ενδέχεται να προκαλέσει σύνδρομο κραδασμού χεριού-βραχίονα εάν η χρήση του δεν ελέγχεται σωστά.

ΠΡΟΣΟΧΗ: Για να υπάρχει ακρίβεια, η εκτίμηση του επιπέδου έκθεσης σε πραγματικές συνθήκες χρήσης πρέπει να λάβει επίσης υπόψη όλα τα μέρη του κύκλου λειτουργίας όπως τις φορές που το εργαλείο απενεργοποιείται καθώς και όταν λειτουργεί σε κενό αλλά δεν κάνει πραγματικά την εργασία. Αυτό μπορεί να μειώσει σημαντικά το επίπεδο έκθεσης μέσα στη συνολική περίοδο λειτουργίας.

Βοήθεια στην ελαχιστοποίηση του κινδύνου έκθεσης σε κραδασμούς.
Να συντηρείτε το εργαλείο σύμφωνα με τις παρούσες οδηγίες και να το διατηρείτε καλά γρασαρισμένο (εκεί που ισχύει).
Εάν το εργαλείο πρόκειται να χρησιμοποιείται τακτικά τότε επενδύστε σε αξεσουάρ κατά των κραδασμών.
Να αποφεύγετε τη χρήση εργαλείων σε θερμοκρασίες 100C ή χαμηλότερες.
Σχεδιάστε το πρόγραμμα της εργασίας σας έτσι ώστε να διαμοιράσετε τη χρήση εργαλείων υψηλών κραδασμών μέσα σε μερικές μέρες.

4. ΧΡΗΣΗ ΣΥΜΦΩΝΑ ΜΕ ΤΟΝ ΠΡΟΟΡΙΣΜΟ

Ο φυσητήρας προορίζεται αποκλειστικά για οικιακή χρήση. Χρησιμοποιήστε το φυσητήρα σε εξωτερικό χώρο για να μετακινήσετε υπολείμματα στον κήπο.

5. ΔΙΑΔΙΚΑΣΙΑ ΦΟΡΤΙΣΗΣ

ΣΥΝΑΡΜΟΛΟΓΗΣΗ ΚΑΙ ΛΕΙΤΟΥΡΓΙΑ

ΕΝΕΡΓΕΙΑ	ΣΙΚ
ΠΡΙΝ ΤΗ ΛΕΙΤΟΥΡΓΙΑ	
Συναρμολόγηση του σωλήνα φυσητήρα ΣΗΜΕΙΩΣΗ: Τραβήξτε απαλά τον σωλήνα φυσητήρα για να βεβαιωθείτε ότι έχει ασφαλίσει στη θέση του.	ELK A1, A2

Λειτουργία ταχύτητας αέρα ΣΗΜΕΙΩΣΗ: Ο φυσητήρας έχει δύο είδη λειτουργίας: λειτουργία ταχύτητας αέρα και λειτουργία όγκου αέρα. Για εναλλαγή στις λειτουργίες πατήστε το κουμπί αποδέσμευσης ακροφυσίου και σύρετε προς τα πίσω για τη λειτουργία ταχύτητας αέρα. Σύρετε προς τα εμπρός για τη λειτουργία όγκου αέρα. Επιλέξτε την κατάλληλη λειτουργία σύμφωνα με την εργασία σας: Συστιτάται η λειτουργία ταχύτητας αέρα για τον καθαρισμό στο γρασίδι, όπως φαίνεται στο Σχήμα. K1. Συστιτάται η λειτουργία έντασης αέρα για καθαρισμό σε σκληρό έδαφος, όπως σιμέντο, όπως φαίνεται στην εικόνα. K2	ELK A2
Λειτουργία όγκου αέρα	ELK B1, B2
Σύνδεση του σακιδίου με τον φυσητήρα ΣΗΜΕΙΩΣΗ: Ελέγξτε και βεβαιωθείτε ότι ο φυσητήρας έχει ασφαλίσει στη θέση του.	ELK C1, C2
ΕΛΕΓΧΟΣ ΤΗΣ ΚΑΤΑΣΤΑΣΗΣ ΦΟΡΤΙΣΗΣ ΜΠΑΤΑΡΙΑΣ ΣΗΜΕΙΩΣΗ: Η Εικ. D, ισχύει μόνο για τη συστοιχία μπαταριών με ενδεικτική λυχνία μπαταρίας.	ELK D
Φορτίση Της Μπαταρίας Οι μπαταρίες αποστέλλονται αφόρτιστες. Κάθε μπαταρία πρέπει να φορτίζεται πλήρως πριν την πρώτη χρήση. Μπορείτε να βρείτε περισσότερες λεπτομέρειες στο εγχειρίδιο του φορτιστή. ΣΗΜΕΙΩΣΗ: Το μηχάνημα αυτό θα μπορέσει να λειτουργήσει μόνο εφόσον τοποθετηθούν ξεχωριστές μπαταρίες. Συστήνεται να χρησιμοποιείτε τις ίδιες μπαταρίες AH και να τις φορτίζετε ταυτόχρονα.  ΠΡΟΣΟΧΗ! Ο φορτιστής και η μπαταρία έχουν ειδικά σχεδιαστεί για να δουλεύουν μαζί, γι' αυτό μην επιχειρήσετε να χρησιμοποιήσετε άλλες συσκευές. Μην αφήνετε μεταλλικά αντικείμενα στις συνδέσεις της μπαταρίας ή του φορτιστή γιατί μια διακοπή ρεύματος ή ηλεκτροπληξία μπορεί να συμβούν.	ELK E

ΛΥΧΝΙΑ ΕΝΔΕΙΞΗΣ ΙΣΧΥΟΣ Δείτε τις λεπτομέρειες στο απόσπασμα ΚΑΤΑΣΤΑΣΗ ΜΠΑΤΑΡΙΑΣ Πατήστε το κουμπί ένδειξης μπαταρίας, η λυχνία θα ανάψει για να δείξει την χαμηλότερη κοινή ονομαστική τιμή, μετά από 3 δευτ. θα ανάβει η κατάσταση κάθε πακέτου μπαταριών.	ELK F
Σύνδεση της βάσης με το σακίδιο ΣΗΜΕΙΩΣΗ: Κατά την τοποθέτηση, τραβήξτε απαλά τη βάση για να διασφαλίσετε ότι έχει εγκατασταθεί με ασφάλεια.	ELK G1, G2
Τοποθέτηση του φυσητήρα του σακιδίου Βάλτε τα χέρια σας μέσα από τους μάντες του σακιδίου για να στηρίξετε τον φυσητήρα στην πλάτη σας. Ρυθμίστε και τους δύο μάντες ώμου σε άνετες θέσεις. Τραβήξτε την πόρπη του στήθους και ρυθμίστε το μήκος της εάν είναι απαραίτητο.	ELK H
Ρύθμιση της λαβής ελέγχου	ELK I1, I2, I3
114 ΛΕΙΤΟΥΡΓΙΑ	
Ξεκινώντας ΣΗΜΕΙΩΣΗ: Για να σταματήσετε τον φυσητήρα, αφήστε τη σκανδάλη. Όταν χρησιμοποιείτε 4 μπαταρίες με διαφορετική τιμή AH, το μηχανήμα θα λειτουργεί μόνο στην χαμηλότερη κοινή ονομαστική τιμή.  Προσοχή! Το εργαλείο θα λειτουργήσει για μερικά δευτερόλεπτα αφού διακοπεί η λειτουργία του. Περιμένετε να σταματήσει τελείως ο κινητήρας πριν αφήσετε κάτω το εργαλείο.	ELK J
Ρύθμιση της ταχύτητας φυσήματος / της έντασης του αέρα Για να αυξήσετε την ταχύτητα του αέρα, τραβήξτε το μοχλό μεταβλητής ταχύτητας προς τα κάτω όταν ο φυσητήρας λειτουργεί, για να μειώσετε την ταχύτητα του αέρα, σπρώξτε το κουμπί προς τα πάνω.	ELK K1, K2
Αποθήκευση	ELK L





ΣΥΜΒΟΥΛΕΣ ΓΙΑ ΤΟ ΧΡΗΣΤΗ

- Κρατήστε το φυσητήρα περίπου 8" πάνω από το έδαφος όταν λειτουργείτε το εργαλείο. Κάντε μια κίνηση σκούπας από πλευρά σε πλευρά.
- Μετά το φύσημα των συσσωρευμένων υπολειμμάτων/φύλλων σε σωρό, είναι εύκολο να απαλλαγθείτε από το σωρό.- Κρατήστε το φυσητήρα περίπου 8" πάνω από το έδαφος όταν λειτουργείτε το εργαλείο. Κάντε μια κίνηση σκούπας από πλευρά σε πλευρά.
- Μετά το φύσημα των συσσωρευμένων υπολειμμάτων/φύλλων σε σωρό, είναι εύκολο να απαλλαγθείτε από το σωρό.

Προσοχή!

- **Μην φυσάτε σκληρά αντικείμενα όπως καρφιά, βίδες ή πέτρες.**
- **Μη λειτουργείτε το φυσητήρα κοντά σε παρειρισκόμενους ή κατοικίδια.**
- **Να είστε ιδιαίτερα προσεκτικοί όταν καθαρίζετε υπολείμματα από σκαλιά ή άλλες στενές περιοχές.**
- **Να φοράτε προστατευτικά γυαλιά ή άλλη κατάλληλη προστασία για τα μάτια, μακριά παντελόνια και παπούτσια.**

ΚΑΤΑΣΤΑΣΗ ΜΠΑΤΑΡΙΑΣ(Δείτε F)

Φωτεινή ένδειξη	ΟΝ αναβοσβήνει	Θέσης λειτουργίας
 Μια κόκκινη λυχνία αναμμένη Δύο λυχνίες LED σβηστές	—————	Ελαττωματική μπαταρία
 Μια κόκκινη λυχνία αναβοσβήνει Δύο λυχνίες LED σβηστές	-----	Προστασία θερμοκρασίας μπαταρίας Η θερμοκρασία της μπαταρίας είναι μικρότερη από 0 °C ή μεγαλύτερη από 45 °C.
 Τρεις πράσινες λυχνίες αναμμένες	—————	Πλήρως φορτισμένη
 Τρεις πράσινες λυχνίες αναβοσβήνουν	-----	Φορτίζει

6. ΚΑΘΑΡΙΣΜΟΣ ΤΟΥ ΕΡΓΑΛΕΙΟΥ

Να καθαρίζετε τακτικά το εργαλείο.



Προσοχή! Το προϊόν πρέπει να παραμένει στεγνό. Μην το ψεκάξετε ποτέ με νερό.

- Για να το καθαρίσετε, χρησιμοποιήστε μόνο μαλακό σαπούνι και ένα νοτισμένο πανί.
- Μην χρησιμοποιείτε κανένα απορρυπαντικό, καθαριστικό ή διαλυτικό το οποίο ενδέχεται να περιέχει χημικά τα οποία θα μπορούσαν να προκαλέσουν ζημιά στο πλαστικό.
- Στο προϊόν χρησιμοποιούνται αυτολιπαινόμενοι τριβείς, επομένως δεν απαιτείται λίπανση.

7. ΑΠΟΘΗΚΕΥΣΗ(ELK L)

Σταματήστε τον φυσητήρα και αφαιρέστε πάντα την μπαταρία. Καθαρίστε καλά το εξωτερικό του μηχανήματος χρησιμοποιώντας μια μαλακή βούρτσά και πανί. Μην χρησιμοποιείτε νερό, διαλυτικά υγρά ή γυαλιστικά. Αφαιρέστε όλες τις λιπαρές ουσίες και τα υπολείμματα από τις σχισμές αερισμού.

Αποθηκεύετε τη μηχανή σας σε ξηρό μέρος. Μην τοποθετείτε αντικείμενα πάνω στη μηχανή.

8. ΠΡΟΣΤΑΣΙΑ ΤΟΥ ΠΕΡΙΒΑΛΛΟΝΤΟ



Απόβλητα σχετικά με ηλεκτρισμό δεν πρέπει να πετάνονται μαζί με τα απόβλητα του νοικοκυριού. Παρακαλούμε να τα ανακυκλώνετε εκεί όπου υπάρχουν οι απαραίτητες εγκαταστάσεις. Ελέγξτε στον τοπικό σας δήμο ή στους πωλητές για συμβουλές ανακύκλωσης.

9. ΔΗΛΩΣΗ ΣΥΜΜΟΡΦΩΣΗΣ

Εμείς,
Positec Germany GmbH
Postfach 32 02 16, 50796 Cologne, Germany

Εκ μέρους της Positec δηλώνουμε ότι το προϊόν Περιγραφή **Φυσητήρας καθαρισμού μπαταρίας** Τύπος **WG572E WG572E.X (5- χαρακτηρισμός μηχανήματος, αντιπροσωπ. Φυσητήρας καθαρισμού μπαταρίας λιθίου)** Λειτουργία **φυσήματος**

Συμμορφώνεται με τις παρακάτω Οδηγίες,
2006/42/EC, 2014/30/EU,
2011/65/EU&(EU)2015/863,

2000/14/EC τροποποιήθηκε από την 2005/88/EC

2000/14/EC τροποποιήθηκε από την 2005/88/EC:
- Διαδικασία Αξιολόγησης Συμβατότητας σύμφωνα με **Παράρτημα V**
- Μετρημένο επίπεδο τάσης ήχου **99.2 dB (A)**
- Δηλωμένο εγγυημένο επίπεδο τάσης ήχου **102 dB (A)**

Πρότυπα συμμόρφωσης,
EN 60335-1, EN 50636-2-100, EN 62233, EN ISO 3744, EN 55014-1, EN 55014-2

Το πρόσωπο που έχει εξουσιοδότηση να συντάξει το τεχνικό αρχείο

Όνομα Marcel Filz
Διεύθυνση Positec Germany GmbH
Postfach 32 02 16, 50796 Cologne, Germany



2021/09/27
Allen Ding

Βοηθός Αρχιμηχανικός, Δοκιμές & Πιστοποιήσεις
Positec Technology (China) Co., Ltd
18, Dongwang Road, Suzhou Industrial
Park, Jiangsu 215123, P. R. China

TARTALOMJEGYZÉK

1. BIZTONSÁGI UTASÍTÁSOK
2. AZ ALKATRÉSZEK LISTÁJA
3. MŰSZAKI ADATOK
4. RENDELTETÉS
5. HASZNÁLATI UTASÍTÁSOK
6. KARBANTARTÁS
7. TÁROLÁSA
8. KÖRNYEZETVÉDELEM
9. MEGFELELŐSÉGI NYILATKOZAT

1. BIZTONSÁGI UTASÍTÁSOK BIZTONSÁGOS TERMÉKHASZNÁLAT

 **FIGYELEM** Olvasson el minden biztonsági figyelmeztetést és valamennyi utasítást. A

figyelmeztetések és utasítások figyelmen kívül hatása áramütést, tüzet és/vagy súlyos sérülést eredményezhet.

Őrizzen meg minden figyelmeztetést és utasítást, a jövőben szüksége lehet ezekre.

A készülék kizárólag a vele együtt szállított táppal használható.

**FONTOS
HASZNÁLAT ELŐTT
FIGYELMESEN OLVASSA EL
ŐRIZZE MEG, KÉSŐBB
SZÜKSÉGE LEHET RÁ**

A biztonságos működtetés gyakorlata

1) Tájékozódás

- a) figyelmesen olvassa el az utasításokat. Ismerkedjen meg a vezérlőgombokkal, és a készülék megfelelő használatával.
- b) Soha ne engedje meg, hogy a gépet gyermekek, csökkent fizikai, érzékszervi vagy mentális képességű, illetve tapasztalattal nem rendelkező vagy a jelen utasításokat nem ismerő személyek használják; a működtető életkorára vonatkozóan helyi korlátozások lehetnek érvényben.
- c) Soha ne működtesse a gépet, ha mások (különösen gyerekek), esetleg állatok vannak a közelben.
- d) ne feledje, hogy a készüléküzemeltetője vagy használója felel a másokat ért balesetek vagy az őket ért károk miatt.

2) Előkészítés

- a) A szerszám működtetése közben mindig csukott cipőt és hosszú nadrágot viseljen. Ne működtesse a gépet lábbeli nélkül vagy nyitott szandával. Kerülje el a bő vagy lógó övekkel és kendőkkel ellátott ruházat viseletét.
- b) Ne viseljen laza ruházatot

- vagy olyan ékszereket, amelyeket a fúvócső beszippanthat. Vigyázzon, hogy a hosszú haj ne kerüljön a fúvócső útjába.
- c) Szerezzen be hallásvédő eszközt és védőszemüveget. A gép használata közben mindig viselje őket.
- d) A gépet csak az előírt pozícióban, szilárd és vízszintes talajon használja.
- e) Ne használja a gépet burkolt vagy kavicsos felületeken, mert a szétszóródó burkolóanyag sérüléseket okozhat.
- f) Minden használat előtt vizuálisan ellenőrizze a az ezeket rögzítő elemek megfelelő rögzítését/ meghúzását, a védőburkolat sérülésmentességét, és a védők és védőernyők pozicionálását. Cserélje ki a kopott vagy károsodott alkatrészeket, hogy megőrizze a gép eredeti állapotát. Cserélje ki a sérült vagy olvashatatlaná vált címkéket.
- 3) Működtetés**
- a) A gép elindítása előtt ellenőrizze, hogy a gyújtókamra üres-e.
- b) Tartsa távol az arcát és a testét a beszívó nyílástól.
- c) Ne engedje, hogy kezei, testrészei vagy ruházata a gyújtókamrába vagy a kidobó csúszdába, vagy bármely mozgó alkatrész közelébe kerüljenek.
- d) Munkavégzés közben mindig ügyeljen az egyensúlyára. Ne nyúljon túl messzire. Soha ne álljon magasabban a gép talpánál a hulladékok összegyűjtése során.
- e) A gép működtetése közben kerülje el a gép feldolgozott anyagot kidobó övezetét.
- f) Ha rezgéseket bocsát ki, azonnal kapcsolja ki a gép áramellátását és várja meg a gép teljes leállítását. Vegye ki az akkucsomagot a gépből, majd tegye meg a következő lépéseket a gép újabb elindítása és működtetése előtt:
- i) vizsgálja meg a gépet az esetleges károsodások felfedezéséért;
- ii) cserélje ki vagy javítsa meg a károsodott részeket;
- iii) keresse meg az esetleg meglazult részeket, és rögzítse őket.
- g) Ne engedje, hogy a feldolgozott anyagok felgyűljenek a gép kidobó övezetében; az efféle jelenség megzavarja a folyamatos kidobást, és akár a beszívott anyag beszívó nyíláson való

kilökéséhez vezethet.

- h) Ha a gép eldugult, a hulladékok eltávolítása előtt kapcsolja ki a gép áramellátását és vegye ki a gép akkucsomagját.
- i) Soha ne működtesse a szerszámot, ha a védőburkolata vagy egyéb védőelemei megsérültek, illetve a biztonsági eszközök.
- j) Tartsa tisztán a gép áramforrását, a károsodás és az esetleges tűzveszély megelőzése végett.
- k) Ne szállítsa/költöztesse a gépet működő áramforrással.
- l) Mindig csatlakoztassa le az áramforrásról a gépet (pl. vegye ki belőle az akkumulátort), ha
 - ha felügyelet nélkül hagyja a gépet,
 - akadálymentesítés és a kidobó csúszda megtisztítása előtt,
 - mielőtt a kerti kiegészítőt ellenőrizné, megtisztítaná, vagy azon valamilyen munkát végezne;
- m) Ne használja a gépet rossz időjárási viszonyok között, különösen, ha fennáll a villámlás veszélye.

4) Karbantartás és tárolás

- a) minden csavar és anya

legyen szoros, hogy a készüléket biztonságosan működtethesse;

- b) A kopott vagy sérült alkatrészeket cserélje ki.
- c) Csak eredeti cserealkatrészeket és tartozékokat használjon.
- d) A gépet száraz, gyerekek elől elzárt helyen tárolja.
- e) Ha a gép szervizelés, ellenőrzés, tárolás vagy tartozékcsere céljából le van állítva, válassza le az akkucsomagot vagy szüntesse meg a gép áramellátását, és bizonyosodjon meg, hogy a gép összes mozgó alkatrésze teljesen leállt. Az ellenőrzések és beállítások, stb. előtt, várja meg a gép teljes lehűlését. Gondosan tartsa karban és tisztán a gépet.
- f) A gépet száraz, gyerekek elől elzárt helyen tárolja.
- g) Tárolás előtt mindig várja meg a gép teljes lehűlését.
- h) Soha ne próbálja kiiktatni a védőelem szinkronizáló funkcióját.

AZ AKKUMULÁTORRAL KAPCSOLATOS BIZTONSÁGI FIGYELMEZTETÉSEK

- a) Az akkumulátort ne szedje szét, ne nyissa fel és ne**

vágja meg.

- b) Ne zárja rövidre az akkumulátort. Az akkumulátorokat ne tárolja olyan dobozban vagy fiókban, ahol rövidre zárhatják egymást, vagy valamilyen vezető anyag a rövidzárlatukat okozhatja.**

Az akkumulátorokat használaton kívül tartsa a fémtárgyaktól, például gemkapcsoktól, pénzérméktől, kulcsoktól, szögektől, csavaroktól vagy más kis fémtárgyaktól távol, mert ezek összekapcsolhatják a pólusokat. Az akkumulátor pólusainak rövidzárlata égés- és tűzveszélyes.

- c) Ne tegye ki hőnek vagy tűznek az akkumulátort. Ne tárolja közvetlen napfényben.**
- d) Az akkumulátort ne tegye ki ütésnek.**
- e) Ha az akkumulátor szivárog, vigyázzon, hogy a folyadék ne kerüljön a bőrre vagy szembe. Amennyiben a bőrre vagy szembe kerül, az érintett területet mossa le bő vízzel, és forduljon orvoshoz.**
- f) Vigyázzon, hogy az akkumulátor tiszta és**

száraz maradjon.

- g) Ha az akkumulátor pólusaira szennyeződés kerül, azt egy tiszta, száraz ruhával törölje le.**
- h) Az akkumulátort használat előtt fel kell tölteni. A töltést mindig az utasításoknak megfelelően, helyes eljárást használva végezze.**
- i) Használaton kívül ne hagyja töltőn az akkumulátort.**
- j) Hosszan tartó tárolást követően a maximális teljesítmény elérése érdekében szükséges lehet, hogy az akkumulátort többször feltöltse és lemerítse.**
- k) Csak a WorxNITRO által javasolt töltővel töltsen fel. Kizárólag a készülékhez való használatra mellékelt töltőt használja.**
- l) Ne használjon a készülékkel való használatra tervezettől eltérő akkumulátort.**
- m) Az akkumulátor gyermekektől távol tartandó.**
- n) Őrizze meg a termékhez mellékelt utasításokat, a későbbiekben szüksége lehet ezekre.**

o) Amikor a szerszámot nem használja, vegye ki belőle az akkumulátort.

p) Ártalmatlanításnál megfelelően járjon el.

q) Ne helyezzen be különböző gyártóktól származó, illetve eltérő kapacitású, méretű vagy típusú akkukat a készülékbe.

r) Tartsa távol az akkumulátort mikrohullámoktól és nagy nyomástól.

SZIMBÓLUMOK

	Olvassa el a kezelői kézikönyvet
	FIGYELEM
	Viseljen szemvédőt
	Ne tegye ki esőnek
	Viseljen fülvédőt
	A közelben ne állodgáljon senki

	Figyelmeztetés veszélyre
	A leselejtezett elektromos készülékek nem dobhatók ki a háztartási hulladékkal. Ha van a közelben elektromos hulladék gyűjtő udvar, vigye oda a készüléket. Az újrahasznosítási lehetőségekről tájékozódjon a helyi hatóságoknál vagy a kereskedőnél.
	Gondoskodjon arról, hogy az akkumulátort eltávolította az alkatrészek cseréjét megelőzően.
	Lítium-ion akkumulátor. A terméken található szimbólum arra utal, hogy minden akkumulátorcsomagot külön kell gyűjteni. Ezeket aztán újrahasznosítják vagy szétszerelik, hogy csökkentsék a környezetre gyakorolt hatását. Az akkumulátorcsomag veszélyes lehet a környezetre és az emberi egészségre nézve, mivel veszélyes anyagokat tartalmaz.
	Ne dobja tűzbe
	Az akkumulátor nem megfelelő leselejtezés esetén bekerülhet a víz körforgásba, ami veszélyes lehet az ökoszisztémára nézve. A hulladék akkumulátort ne dobja a kommunális hulladékba.
	Zár
	Nyit

2. AZ ALKATRÉSZEK LISTÁJA

1. VÁLTOZTATHATÓ LÉGSEBESSÉGŰ FÚVÓKA
2. FÚVÓCSŐ
3. FORDULATSZÁM-SZABÁLYZÓ
4. VEZÉRLŐKAR
5. HÁTIZSÁKKIOLDÓ GOMB
6. ALAPEGYSÉG CSATLAKOZÓJA
7. BE-/KIKAPCSOLÓ
8. AKKUMULÁTORTÖLTÉS-JELZŐ GOMB
9. ALAPEGYSÉG-KIOLDÓ GOMB
10. LED-LÁMPA
11. AKKUMULÁTORFEDÉL
12. TÖLTŐKÁBEL
13. HÁTI HEVEDER
14. TÖLTŐKÁBEL BEMENETE
15. TÁPKIMENET

Nem minden készülék tartalmazza valamennyi, a fentiekben felsorolt alkatrészt.

3. MŰSZAKI ADATOK

Típus WG572E WG572E.X (5- a szerszám megnevezése, azaz akkus fúvókészkülék)

	WG572E WG572E.X *
Feszültség	80V  Max. (4x20V Max.)**
Levegőmennyiség	1360 m ³ /h
Levegő sebesség	240 km/h
Akkumulátor típusa	Lítium-ion
Töltési idő az egyes akkumulátorok esetén (kb.) Egyszerre akár négy akkumulátor is tölthető	
2.0 Ah	2-2.5 hrs
4.0 Ah	4-5 hrs
5.0 Ah	5-6 hrs
A készülék súlya (Meztelen eszköz)	7,8 kg

* X = 1-999, A-Z, M1-M9 csak különféle vásárlókra

vonatkozik, ezek között a modellek között nincs biztonsági változás.

** Terhelés nélküli feszültség. Az akkumulátor kezdő feszültsége maximum 80 volt. A névleges feszültség 72 volt.

Kategória	Típus	Mapacitás
20V Akku	WA3014	4.0 Ah
80 V-os Basecamp– Akkumulátortöltő és 80 V-os áramforrás	WA3974	1 A (töltőportonként)

Javasoljuk, hogy a tartozékokat ugyanabból a boltból vásárolja meg, ahol a szerszámot is vásárolta. További részleteket a tartozék csomagolásán talál. Kérjen segítséget és tanácsot a bolti eladóktól.

ZAJÉRTÉKEK

A-súlyozású hangnyomáásszint $L_{pA} = 88.2 \text{ dB(A)}$

K_{pA} 3.0 dB(A)

A-súlyozású hangerő $L_{WA} = 99.2 \text{ dB(A)}$

K_{WA} 3.0 dB(A)

Viseljen hallásvédőt.



REZGÉSÉRTÉKEK

Tipikus súlyozott rezgés $a_n < 2.5 \text{ m/s}^2$

Bizonytalanság $K = 1.5 \text{ m/s}^2$

A hivatalos összesített rezgésszint a szerszámok összehasonlítására, illetve a kitettség előzetes felmérésére használható.

 **FIGYELEM:** Az elektromos kéziszerszám használata során a rezgés kibocsátás eltérhet a fenti értéktől attól függően, hogy a szerszámot hogyan használják. Az érték függhet az alábbiaktól: Hogyan használják a szerszámot, milyen anyagokat vágnak vagy fúrnak.

Az eszköz jó állapotban van-e, megfelelően karbantartják-e.

Megfelelő tartozékokat használnak-e az eszközhöz, vigyáznak-e, hogy éles legyen és jó állapotban maradjon.

A fogantyú megfelelően rögzül-e, használnak-e rezgéscsillapító tartozékokat.

A szerszámot rendeltetésszerűen, kialakításának és a jelen utasításoknak megfelelően használják-e.

Ha a szerszámot nem kezelik megfelelően, kéz-

Kár vibrációs szindrómát okozhat.



FIGYELEM: A pontosság érdekében az expozíciós szint becslült értékéhez a valós használati körülmények között figyelembe kell venni a működési ciklus valamennyi elemét, így azt az időt is, amikor a szerszám ki van kapcsolva, és amikor üresjáratban működik. Ez a teljes munkaidőszak viszonylatában jelentősen csökkentheti az expozíciós szintet.

A rezgésekockázatnak való kitettséget az alábbiakkal csökkentheti:

MINDIG éles vésőt, pengét, és hegyes fúrófejet használjon.

Az eszközt jelen utasításoknak megfelelően tartsa karban, és vigyázzon a megfelelő kenésre (ahol erre szükség van).

Ha rendszeresen használja az eszközt, vásároljon rezgéscsillapító tartozékokat.

Úgy tervezze meg a munkáját, a magas rezgésszámú eszközök használatát igénylő feladatokat több napra ossza el.

4. RENDELTETÉS

A fúvócső hulladék fűjására szolgál. Beltérben és állattartásban nem használható.

5. MŰKÖDÉS

ÖSSZESZERELÉS ÉS MŰKÖDÉS

MŰVELET	ÁBRA
ÖSSZESZERELÉS	
A fúvócső összeszerelése MEGJEGYZÉS: Óvatosan húzza meg a fúvócsövet, hogy biztosítsa, hogy a helyére rögzüljön.	Lásd az A1, A2 ábrát
Légsebesség mód MEGJEGYZÉS: A ventilátornak két üzemmódja van: légsebesség üzemmód és légmennyiség üzemmód. Az üzemmód megváltoztatásához nyomja meg a fúvóka kioldó gombját, és csúsztassa hátra a légsebesség üzemmódhoz. Csúsztassa előre a légmennyiség üzemmódhoz. Válasszon megfelelő módot a munkája szerint. A légsebesség üzemmód a fűben való tisztításhoz ajánlott, a K1 ábra szerint. A légmennyiség mód pedig kemény talaj, például cement tisztításhoz javasolt, a K2 ábra szerint.	Lásd az A2 ábrát

Légmennyiség-modell	Lásd az B1, B2 ábrát
A hátzsák csatlakoztatása a fúvógéphez MEGJEGYZÉS: Ellenőrizze és győződjön meg róla, hogy a fúvógép a helyén van-e rögzítve.	Lásd az C1, C2 ábrát
Akku töltöttség állapot ellenőrzés MEGJEGYZÉS: A D ábra csak az akku feltöltöttségi szintjét is jelző akkucsomagra vonatkozik.	Lásd az D ábrát
Az akkumulátor feltöltése Az akkumulátor NINCSE FELTÖLTVE, használat előtt előbb fel kell tölteni. További részletek a töltő használati útmutatójában. MEGJEGYZÉS: Ez a gép csak akkor működik, ha sp - akkumulátorokat helyeztek be. Javasoljuk, hogy ugyanazokat az AH akkumulátorokat használja, és a 4 akkumulátort egyszerre töltsse fel. FIGYELMEZTETÉS! A töltőt és az akkumulátort kifejezetten egymáshoz tervezték, ezért ne próbálkozzon más eszköz használatával. Soha ne helyezzen fémtárgyakat a töltőbe vagy az akkumulátorba, és ne engedje, hogy azokba fémtárgyak jussanak, mivel ez elektromos meghibásodáshoz vezet, és veszélyes.	Lásd az E ábrát
Akku töltöttségi állapot jelző a fűnyírón Lásd a részleteket az AKKU ÁLLAPOTA című fejezetben Nyomja meg az akkumulátortöltés-jelző gombot. A lámpafény a legkisebb töltöttséget fogja jelezni. 3 másodperc elteltével megjelenik mindegyik akkumulátor töltöttségi szintje.	Lásd az F ábrát
Az alapegység csatlakoztatása a hátzsákhoz MEGJEGYZÉS: Szereléskor óvatosan húzza meg az alapegységet, hogy biztosítsa a biztonságos rögzítést.	Lásd az G1, G2 ábrát

A hátszákos fűvógép elhelyezése Tegye át karjait a hátszák hevedereire, hogy a fűvógépet megtámassza a hátára. Állítsa mindkét vállhevederét kényelmes pozícióba. Csatolja be a mellkasi csatot, és szükség esetén állítsa be a hosszát.	Lásd az H ábrát
A vezérlőkar beállítása	Lásd az I1, I2, I3 ábrát
MŰKÖDÉS	
Beindítás MEGJEGYZÉS: A fűvógép leállításához engedje el a kioldót. Ha 4 különböző AH-s akkumulátort használ, akkor a gép csak az alsó közös nevezőig fut.	Lásd az J ábrát
 Figyelmeztetés! Kikapcsolást követően a szerszám még néhány másodpercig működik. Mielőtt a szerszámot letenné, várja meg, hogy a motor teljesen leálljon.	
A fűvási sebesség / levegőmennyiség beállítása A légsebesség növeléséhez húzza felfelé a sebességszabályzó kart, amikor a fűvó működik; a légsebesség csökkentéséhez nyomja felfelé a gombot.	Lásd az K1, K2 ábrát
Tárolás	Lásd az L ábrát

ÖTLETEK A HASZNÁLATHOZ





- Az eszköz működtetésekor tartsa a fűvócsövet kb. 8"-rel a talaj fölött.
- Oldalirányú söprő mozdulatokat végezzen. Lassan haladjon, a felgyülemlt levelek vagy hulladékok legyenek ön előtt.
- Miután a leveleket vagy hulladékokat egy kupacba fújta, onnan egyszerűen eltakaríthatja.



Figyelmeztetés!

- **Ne fújjon kemény tárgyakat, például szökeket, csavarokat vagy köveket.**
- **Ne működtesse a fűvógépet emberek vagy állatok közelében.**
- **Legyen különösen óvatos, ha a lépcsőkről vagy más szűk helyekről tisztítja le a hulladékokat.**
- **Viseljen biztonsági szemüveget vagy más megfelelő szemvédőt, illetve hosszú nadrágot és zárt cipőt.**

AKKUMULÁTOR ÁLLAPOTJELZŐ LED-JE (Lásd a F ábrát)

Fény	BE-/ villog	Állapot
 Egy pirosan világít Két LED nem világít	————— —————	Hibás akkumulátor
 Egy pirosan villog Két LED nem világít	————— —————	Az akkumulátor hővédelme Az akkumulátor hőmérséklete alacsonyabb, mint 0°C vagy magasabb, mint 45°C.
 Három zölden világít	————— —————	Teljesen feltöltve
 Három zölden villog	————— —————	Töltés

6. AZ ESZKÖZ TISZTÍTÁSA

A szerszámot tisztítsa rendszeresen.



Figyelmeztetés! Vigyázzon, hogy a szerszám mindig száraz legyen. Soha ne permetezze vízzel.

- **A szerszám tisztításához csak szappanos vizet és nedves ruhát használjon.**
- **Ne használjon semmilyen vegyi anyag tartalmú tisztítószerrel vagy oldószert, mert az súlyosan károsíthatja a műanyagot.**
- **A termékben önszívó csapágyak találhatóak, így ezeket nem szükséges zsírozni.**

7. TÁROLÁS (LÁSD AZ L ÁBRÁKAT)

Állítsa le a fűvógépet, és mindig vegye ki az akkumulátort. Tisztítsa meg alaposan a gép külsejét puha kefével és ronggyal. Ne használjon vizet, oldószereket vagy fényszennyezőanyagokat. Távolítsa el minden fűvet és szennyeződést, különösen a szellőzőnyílásokról. A készüléket száraz helyen tárolja. A készülék tetejére ne helyezzen semmilyen tárgyat.

8. KÖRNYEZETVÉDELEM



A leselejtezett elektromos készülékek nem dobhatók ki a háztartási hulladékkal. Ha van a közelben elektromos hulladék gyűjtő udvar, vigye oda a készüléket. Az újrahasznosítási lehetőségekről tájékozódjon a helyi hatóságoknál vagy a kereskedőnél.

9. MEGFELELŐSÉGI NYILATKOZAT

A gyártó,
Positec Germany GmbH
Postfach 32 02 16, 50796 Cologne, Germany

A Positec nevében kijelenti, hogy a termék
Leírás **Akkus fűvókészülék**
Típus **WG572E WG572E.X (5- készülék jelölése, azaz az akkus fűvókészülék)**
Rendeltetés **Fűjás**

Megfelel a következő irányelveknek,
2006/42/EC, 2014/30/EU
2011/65/EU&(EU)2015/863
2000/14/EC módosítva: 2005/88/EC

2000/14/EC módosítva: 2005/88/EC:
- Megfelelőség-ellenőrző eljárás a **V függelék** értelmében
- Mért hangerő-szint **99.2 dB (A)**
- Garantált hangerő-szint **102 dB (A)**

Az alábbi normáknak:
EN 60335-1, EN 50636-2-100, EN 62233, EN ISO 3744, EN 55014-1, EN 55014-2

A műszaki dokumentáció összeállítására jogosult személy:
Név Marcel Filz
Cím Positec Germany GmbH
Postfach 32 02 16, 50796 Cologne, Germany

2021/09/27

Allen Ding

Helyettes főmérnöke, Tesztelés és minősítés
Positec Technology (China) Co., Ltd.
18, Dongwang Road, Suzhou Industrial
Park, Jiangsu 215123, P. R. China



CUPRINS

1. INSTRUCȚIUNI DE SIGURANȚĂ
2. LISTĂ DE COMPONENTE
3. DATE TEHNICE
4. UTILIZARE CONFORM DESTINAȚIEI
5. INSTRUCȚIUNI DE EXPLOATARE
6. ÎNTREȚINERE
7. DEPOZITAREA
8. PROTECȚIA MEDIULUI
9. DECLARAȚIE DE CONFORMITATE

1. INSTRUCȚIUNI DE SIGURANȚĂ SECURITATEA PRODUSULUI



AVERTISMENT Citiți toate avertismentele de siguranță și toate instrucțiunile. În

caz de nerespectare a avertismentelor și instrucțiunilor, există riscul electrocutării, izbucnirii incendiilor și/sau al accidentării grave.

Păstrați toate avertismentele și instrucțiunile pentru consultări ulterioare.

Această instalație poate fi utilizată doar cu unitatea de alimentare care a fost livrată cu această instalație.

**IMPORTANT
CITIȚI CU ATENȚIE ÎNAINTE
DE UTILIZARE
PĂSTRAȚI PENTRU**

CONSULTĂRI ULTERIOARE

Practici de utilizare în siguranță

1) Instruirea

- a) Citiți cu atenție instrucțiunile. Familiarizați-vă cu comenzile și cu utilizarea corectă a echipamentului.
- b) Nu permiteți niciodată copiilor sau persoanelor cu capacități fizice, senzoriale sau mentale mai reduse, respectiv celor lipsiți de experiență și de cunoștințe necesare și nici oamenilor nefamiliarizați cu aceste instrucțiuni să utilizeze mașina. Reglementările locale pot îngreuna și vârsta operatorului.
- c) Nu utilizați mașina dacă în apropierea lui se află diferite persoane (mai ales copii) sau animale.
- d) Rețineți că operatorul sau utilizatorul este responsabil pentru accidente sau pericolele care implică alte persoane sau proprietatea acestora.

2) Pregătirea

- a) Când utilizați aparatul, purtați încălțăminte solidă și pantaloni lungi; Nu utilizați mașina desculț sau cu

sandale deschise. Evitați purtarea de haine largi sau care au cordoane sau cravate care atârnă.

- b) Nu purtați haine largi sau bijuterii care pot fi atrase în orificiul de intrare a aerului. Nu permiteți apropierea persoanelor cu păr lung de orificiile de intrare a aerului.
- c) Procurați-vă dispozitive de protecție a auzului și ochelari de protecție. Purtați-le tot timpul cât utilizați mașina.
- d) Acționați mașina numai în poziția recomandată și numai pe un sol ferm, orizontal.
- e) Nu utilizați mașina pe suprafețe pavate sau cu pietriș deoarece materialele aruncate de aceasta pot duce la rănirea persoanelor.
- f) Înainte de utilizare faceți o inspecție vizuală pentru a vă convinge șuruburile care le fixează sunt strânse, carcasa nu este deteriorată, iar apărătorile și ecranele de protecție sunt la locul lor. Înlocuiți componentele uzate sau deteriorate pentru a păstra starea inițială a mașinii. Înlocuiți etichetele uzate sau ilizibile.

3) Funcționarea

- a) Înainte de a porni mașina,

verificați dacă este gol cuva de alimentare cu materiale.

- b) Țineți la distanță fața și corpul dvs. de orificiul de intrare a materialelor în cuvă.
- c) Evitați introducerea mâinilor, a membrelor sau a hainelor dvs. în cuva de alimentare a mașinii sau în jgheabul de evacuare și țineți-le la distanță de piesele componente aflate în mișcare.
- d) Păstrați-vă întotdeauna echilibrul. Nu vă întindeți prea mult. Nu stați niciodată la o înălțime mai mare decât baza mașinii în timpul alimentării cu materiale a acestuia.
- e) În timpul acționării mașinii, evitați întotdeauna zona jgheabului de evacuare.
- f) Dacă mașina începe să scoată sunete anormale sau să vibreze, deconectați imediat sursa de alimentare și așteptați oprirea completă a mașinii. Scoateți acumulatorul din mașină și efectuați pașii următori înainte de a reporni și a acționa din nou mașina:
 - i) inspectați mașina în căutare de deteriorări;
 - ii) înlocuiți sau reparați piesele deteriorate;
 - iii) verificați dacă există piese cu fixare slăbită și fixați-le bine.
- g) Nu permiteți adunarea materialului procesat în zona de evacuare; acest fenomen poate împiedica evacuarea corectă a materialului și poate duce și la o refulare a materialului prin orificiul de alimentare.
- h) Dacă mașina s-a blocat, deconectați sursa de alimentare și scoateți acumulatorul din mașină înainte de a curăța aceasta de mizerie.
- i) Nu utilizați niciodată aparatul cu apărători sau scuturi de protecție defecte sau fără dispozitive de protecție.
- j) Păstrați curată sursa de alimentare (mizerie și alte acumulări) pentru a preveni deteriorarea acesteia sau un eventual incendiu.
- k) Nu transportați/mutați mașina cu sursa de alimentare conectată.
- l) Deconectați întotdeauna mașina de la alimentarea electrică dacă (de ex.: scoaterea acumulatorului din mașină)
 - dacă lăsați mașina nesupravegheată,
 - înainte de a rezolva blocajele sau de a destupa jgheabul de evacuare,
 - înainte de a controla, curăța

- sau lucra cu mașina;
- m) Utilizați aparatul numai în timpul zilei sau în locuri unde există o sursă de lumină artificială corespunzătoare.

4) Întreținerea și depozitarea

- a) Mențineți toate piulițele, bolțurile și șuruburile strânse pentru a vă asigura că echipamentul este în bună stare de funcționare.
- b) Înlocuiți piesele uzate sau deteriorate.
- c) Utilizați numai piese de rezervă și accesorii originale.
- d) Păstrați mașina într-un loc uscat, ferit de accesul copiiiilor.
- e) Dacă mașina a fost oprită pentru service, inspecție, depozitare sau pentru a schimba un accesoriu, deconectați mașina de la sursa de alimentare și asigurați-vă că toate piesele în mișcare s-au oprit complet. Așteptați răcirea completă a mașinii înainte de a efectua vreo inspecție, vreun reglaj, etc. Întrețineți mașina cu simț de răspundere și păstrați-o curată.
- f) Păstrați mașina într-un loc uscat, ferit de accesul copiiiilor.
- g) Așteptați întotdeauna răcirea mașinii înainte de depozitare.

- h) Nu încercați să anulați niciodată funcția de sincronizare a apărătorii.

AVERTISMENTE PRIVIND SIGURANȚA PENTRU ACCUMULATOR

- a) Nu demontați, deschideți sau rupeți celulele sau acumulatorul.**
- b) Nu scurtcircuitați un acumulator. Nu depozitați acumulatoroale la întâmplare într-o cutie sau într-un sertar unde s-ar putea scurtcircuita între ele sau prin materiale conductoare.** Când acumulatorul nu este utilizat, țineți-l la distanță de alte obiecte metalice, precum agrafele de birou, monede, chei, cuie, șuruburi sau alte obiecte metalice mici, care pot crea contact între cele două borne. Scurtcircuitarea bornelor acumulatorului poate cauza arsuri sau incendii.
- c) Nu expuneți acumulatorul la căldură sau foc. Evitați depozitarea în lumina directă a soarelui.**
- d) Nu supuneți acumulatorul la șocuri mecanice.**
- e) În cazul scurgerii**

acumulatorului, aveți grijă ca lichidul să nu intre în contact cu pielea sau ochii. În cazul contactului, spălați zona afectată cu apă din belșug și solicitați asistență medicală.

- f) Mențineți acumulatorul curat și uscat.
- g) Ștergeți bornele acumulatorului cu o cârpă curată și uscată dacă se murdăresc.
- h) Acumulatorul trebuie încărcat înainte de utilizare. Consultați întotdeauna aceste instrucțiuni și utilizați procedura de încărcare corectă.
- i) Nu lăsați acumulatorul la încărcat dacă nu îl utilizați.
- j) După perioade extinse de depozitare, poate fi necesară încărcarea și descărcarea acumulatorului de mai multe ori pentru a obține performanțe maxime.
- k) Reîncărcați folosind doar încărcătorul specificat de WorxNITRO. Nu utilizați niciun alt încărcător în afară de cel conceput specific pentru utilizarea

cu acest echipament.

- l) Nu utilizați acumulatoare care nu sunt concepute pentru utilizarea cu acest echipament.
- m) Nu lăsați acumulatorul la îndemâna copiilor.
- n) Păstrați documentația originală a produsului pentru consultări ulterioare.
- o) Scoateți acumulatorul din echipament dacă nu îl utilizați.
- p) Depuneți acumulatorul la deșeurii în mod corespunzător.
- q) Nu introduceți în aparat acumulatoare care provin de la producători diferiți sau cu capacități, dimensiuni sau tipuri diferite.
- r) Țineți acumulatorul departe de microunde și presiune ridicată.











SIMBOLURI



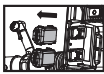

Citiți manualul de utilizare



ATENȚIONARE

	Purtați echipament de protecție pentru ochi
	Feriți mașina de ploaie
	Purtați echipament de protecție pentru urechi
	Instruiți persoanele aflate în zonă să păstreze distanța.
	Avertisment privind pericole
	Produsele electrice nu trebuie depuse la deșeurii împreună cu gunoiul menajer. Vă rugăm să depuneți produsele electrice la unitățile de reciclare existente. Consultați-vă cu autoritățile locale sau cu distribuitorul pentru sfaturi privind reciclarea.
	Asigurați-vă că acumulatorul este scos înaintea schimbării accesoriilor.
 Li-Ion 	Baterie Li-Ion. Acest produs a fost marcat cu simbolul referitor la 'colectarea separată' a tuturor blocurilor de baterii și a carcasei de baterie. Acestea vor fi apoi reciclate sau demontate pentru a se reduce impactul asupra mediului. Blocurile de baterii pot fi periculoase pentru mediu și sănătatea umană pentru că ele conțin substanțe periculoase.
	Nu ardeți
	Bateriile pot intra în circuitul apei, dacă sunt lichidate incorect, fapt ce poate fi periculos pentru ecosistem. Nu lichidați deșeurile de baterii la fel ca deșeurii comunale nesortate.

	Blocare
	Deblocare

2. LISTA DE COMPONENTE

1. **DUZĂ SELECTOR DE VITEZĂ A AERULUI**
2. **TUB SUFLANTĂ**
3. **COMANDĂ PENTRU VITEZĂ VARIABILĂ**
4. **MÂNER DE COMANDĂ**
5. **BUTON ELIBERARE RUCSAC**
6. **CONECTOR FIȘĂ AMPLIFICATOR DE BAZĂ**
7. **COMUTATOR DE PORNIRE/OPRIRE**
8. **BUTON INDICATOR ACUMULATOR**
9. **BUTON ELIBERARE AMPLIFICATOR DE BAZĂ**
10. **BEC LED**
11. **CAPAC ACUMULATOR**
12. **CABLU DE ÎNCĂRCARE**
13. **HAM DE RUCSAC**
14. **INTRARE CABLU DE ÎNCĂRCARE**
15. **IEȘIRE PUTERE**

Nu toate accesoriile ilustrate sau descrise sunt incluse în livrarea standard.

3. DATE TEHNICE

Tip **WG572E WG572E.X (5 - denumirea echipamentului, respectiv a turbosuflantei cu acumulator)**

	WG572E WG572E.X *
Tensiune	80V  Max. (4x20V Max.)**
Volum aer	1360 m ³ /h
Viteză aer	240 km/h
Tip acumulator	Lithium-Ion

<p>Timpe de încărcare pentru fiecare acumulator (aprox.) Se pot încărca până la 4 acumulatori în același timp</p>	
2.0 Ah	2-2.5 hrs
4.0 Ah	4-5 hrs
5.0 Ah	5-6 hrs
Greutate unealtă (Instrument scump)	7.8 kg

** X = 1-999, A-Z, M1-M9 sunt destinate doar clienților diferiți, nu există modificări legate de siguranță între aceste modele.

* Tensiune măsurată în gol. Tensiunea inițială a bateriei atinge maximum 80 volți. Tensiunea nominală este de 72 volți.

Categorie	Tip	Capacitate
20V Acumulator	WA3014	4.0 Ah
Încărcător Acumulator Basecamp De 80V Și Sursă De Alimentare De 80V	WA3974	1 A (pentru fiecare port de încărcare)

Vă recomandăm să achiziționați accesoriile de la același magazin de la care ați cumpărat unealta. Consultați ambalajul accesoriului pentru detalii suplimentare. Personalul din magazin vă poate oferi asistență și sfaturi.

INFORMAȚII PRIVIND ZGOMOTUL

Presiune sonoră ponderată A	$L_{pA} = 88.2 \text{ dB(A)}$
K_{pA}	3.0 dB(A)
Putere sonoră ponderată A	$L_{WA} = 99.2 \text{ dB(A)}$
K_{WA}	3.0 dB(A)

Porțați echipament de protecție pentru urechi.



INFORMAȚII PRIVIND VIBRAȚIILE

Vibrație ponderată tipică $a_n < 2.5 \text{ m/s}^2$

Marjă de eroare $K = 1.5 \text{ m/s}^2$

Valoarea totală declarată a vibrațiilor poate fi utilizată pentru compararea unei unelte cu o alta și, de asemenea, poate fi utilizată în cazul unei evaluări preliminare a expunerii.

AVERTISMENT: Valoarea emisiilor de vibrații în timpul utilizării efective a unelei electrice poate diferi de valoarea nivelului declarat, în funcție de modul în care unealta este utilizată, în funcție de următoarele exemple și alte variații privind utilizarea unelei:

Modul în care este utilizată unealta și materialele tăiate sau găurite.

Unealta să fie într-o stare bună și întreținută corespunzător.

Utilizarea accesoriului corect pentru unealtă, fiind ascuțit și în bună stare de funcționare.

Strângerea cu fermitate a mânerelor și utilizarea oricăror accesorii anti-vibrații.

Iar unealta este utilizată conform destinației de utilizare și acestor instrucțiuni.

Această unealtă poate cauza sindromul vibrației mâinii-brațului dacă nu este utilizată corespunzător.

AVERTISMENT: Pentru precizie, o estimare a nivelului de expunere în condițiile de utilizare reale trebuie de asemenea să țină cont de toate componentele ciclului de operare, precum momentele când unealta este oprită și când merge în gol, dar nu efectuează operația propriu-zisă. Acest lucru ar putea reduce semnificativ nivelul de expunere pe durata totală de lucru.

Ajută la reducerea riscului de expunere la vibrații. Utilizați ÎNTOTDEAUNA dălți, burghie și lame ascuțite.

Întrețineți unealta în conformitate cu aceste instrucțiuni și mențineți-o bine lubrifiată (dacă este cazul).

Dacă unealta va fi utilizată în mod regulat, investiți în accesorii anti-vibrații.

Planificați-vă lucrul pentru a desfășura utilizarea uneltelor cu nivel ridicat de vibrații de-a lungul mai multor zile.

4. UTILIZARE CONFORM DESTINAȚIEI

Suflanta este destinată îndepărtării materialelor solide. Nu este proiectat pentru uzul în interior și pentru îngrijirea animalelor.

5. OPERARE

ASAMBLARE ȘI OPERARE

ACȚIUNE	FIGURA
ASAMBLARE	
Montarea tubului suflantei NOTĂ: Trageți ușor tubul suflantei pentru a vă asigura că este fixat în poziție.	Consultați Fig. A1, A2
Modul de viteză a vântului NOTĂ: există două moduri de funcționare a suflatorului: modul de viteză a vântului și modul de volum al aerului. Pentru a schimba modul, apăsați butonul de eliberare a nozzle și glisați înapoi în modul de viteză a vântului. Slide înainte la modul de volum de aer. Selectați modul adecvat în funcție de nevoile de lucru. Așa cum se arată în figura K1, modul de viteză a vântului este recomandat pentru curățarea ierbii. Pe teren tare, cum ar fi cimentul, se recomandă utilizarea modului de volum al aerului, așa cum se arată în figura K2.	Consultați Fig. A2
Modul de volum al aerului	Consultați Fig. B1, B2
Conectarea rucsacului la suflantă NOTĂ: Verificați și asigurați-vă că suflanta este fixată în poziție.	Consultați Fig. C1, C2
Verificarea stării de încărcare a acumulatorului NOTĂ: Fig. D se referă numai la acel pachet de acumuloare care are și indicator luminos al nivelului de încărcare.	Consultați Fig. D

Încărcarea acumulatorului
Acumulatorul este NEÎNCĂRCAT și trebuie să îl încărcați o dată înainte de utilizare.

Mai multe detalii în ghidul de utilizare al încărcătorului.

NOTĂ: Aparatul va funcționa numai atunci când sunt instalate baterii separate. Se recomandă utilizarea de baterii cu același amperaj AH și încărcarea celor 4 baterii în același timp.

 **AVERTISMENT!** Încărcătorul și acumulatorul sunt concepute special pentru fi utilizate împreună, așadar nu încercați să utilizați alte dispozitive. Nu introduceți sau nu permiteți niciodată pătrunderea obiectelor metalice în conectorii încărcătorului sau acumulatorului, deoarece pot apărea defecțiuni de natură electrică și pericole.

Indicator de capacitate acumulator pe mașină

Vezi detalii în paragraful: STAREA ACUMULATORULUI

Apăsați butonul indicator al bateriei, becul va fi aprins pentru a indica numărul comun inferior, după 3s, starea fiecărui acumulator va fi afișată.

Conectarea amplificatorului de bază la rucsac

NOTĂ: La montare, trageți ușor amplificatorul de bază pentru a vă asigura că este instalat în siguranță.

Poziționarea suflantei cu rucsac
Puneți brațele prin rucsac, apoi reglați curelele pentru a fixa suflanta pe spatel dvs.

Ajustați ambele curele de umăr în poziții confortabile.
Fixați catarama pentru piept și reglați lungimea dacă este necesar.

Ajustarea mânerului de comandă

OPERARE

Consultați Fig. E

Consultați Fig. F

Consultați Fig. G1, G2

Consultați Fig. H

Consultați Fig. I1, I2, I3



Pornirea NOTĂ: Pentru a opri suflanta, eliberați declanșatorul. Când utilizați 4 baterii cu AH diferit, aparatul va rula doar la nivelul numitorului comun inferior.  AVERTISMENT! Unealta funcționează timp de câteva secunde după ce a fost oprită. Înainte de așezarea uneltei, așteptați ca motorul să se oprească.	Consultați Fig. J
Reglarea vitezei de suflare / volumului de aer Pentru a crește viteza aerului, trageți în jos de maneta pentru viteză variabilă atunci când funcționează suflanta; pentru a reduce viteza, împingeți de manetă în sus.	Consultați Fig. K1, K2
Depozitare	Consultați Fig. L







SFATURI PENTRU UTILIZATORI

- Atunci când folosiți aparatul, mențineți tubul suflantei la aproximativ 8" deasupra solului.
- Folosiți o mișcare de baleiere, dintr-o parte în alta. Avansați lent, menținând materialele solide/frunzele în fața dvs.
- După ce strângeți materialele solide/frunzele într-o grămadă, această grămadă este ușor de eliminat la deșeuri.

-  **AVERTISMENT!**
- **Nu suflați obiecte solide, cum ar fi cuie, bolțuri sau pietre.**
 - **Nu utilizați suflanta în apropierea trecătorilor sau a animalelor de casă.**
 - **Fiți extrem de prudenți atunci când curățați reziduuri de pe scări sau alte zone înguste**
 - **Purtați ochelari de protecție sau alte dispozitive adecvate de protecție a ochilor, pantaloni lungi și pantofi.**

INDICATOARELE LED DE STARE ALE BATERIEI (Consultați fig. F)

Becul	ON/ Clipire	Stare
 0 lumină roșie aprinsă 2 LED-uri stinse		Baterie defectă

 0 lumină roșie intermitentă 2 LED-uri stinse		Protecția termică a bateriei Temperatura acumulatorului este mai mică de 0°C sau mai mare de 45°C.
 Trei lumini verzi aprinse		Plin acuzajie
 Trei lumini verzi intermitente		Încărcarea

6. CURĂȚAREA APARATULUI

Curățați aparatul cu regularitate.

-  **Avvertisment! Păstrați aparatul uscat. În niciun caz nu pulverizați apă pe acesta.**
- **Pentru curățarea instrumentului, folosiți numai săpun neagresiv și o cârpă moale.**
 - **Nu utilizați detergenți, agenți de curățare sau solvenți care ar putea conține substanțe chimice, deoarece aceste produse pot deteriora grav componentele din plastic.**
 - **Nu este necesară lubrifierea, deoarece produsul conține rulmenți cu lubrifiere automată.**

7. DEPOZITAREA (CONSULTAȚI FIG. L)

Oprii suflanta și scoateți întotdeauna acumulatorul. Curățați temeinic exteriorul mașinii folosind o perie moale și o lavetă. Nu utilizați apă, solvenți sau substanțe de lustruit. Îndepărtați toată iarba și resturile, în special din fanțele de ventilație. Depozitați mașina într-un loc uscat. Nu amplasați alte obiecte pe mașină.

8. PROTECȚIA MEDIULUI ÎNCONJURĂTOR

 Deșeurile produselor electrice nu se vor arunca împreună cu deșeurile menajere. Reciclați acolo unde există instalații de reciclare. Consultați autoritățile locale sau vânzătorul pentru recomandări privind reciclarea.

9. DECLARAȚIE DE CONFORMITATE

Noi,
Positec Germany GmbH
Postfach 32 02 16, 50796 Cologne, Germany

În numele Positec declarăm că produsul
Descriere **Turbosuflantă cu acumulator**
Tip **WG572E WG572E.X (5 - denumirea echipamentului, respectiv a turbosuflantei cu acumulator)**
Funcție **Îndepărtarea prin suflare**

Este conform cu următoarele Directive,
2006/42/EC, 2014/30/EU
2011/65/EU&(EU)2015/863
2000/14/EC modificată prin 2005/88/EC

2000/14/EC modificată prin 2005/88/EC:
- Procedură de evaluare a conformității conformă cu **Anexa V**
- Nivel de putere sonoră măsurat **99.2 dB (A)**
- Nivel de putere sonoră garantat declarat **102 dB (A)**

Standardele sunt conforme cu,
EN 60335-1, EN 50636-2-100, EN 62233, EN ISO 3744, EN 55014-1, EN 55014-2

Persoana autorizată să compileze fișierul tehnic,
Denumire Marcel Filz
Adresă Positec Germany GmbH
Postfach 32 02 16, 50796 Cologne, Germany



2021/09/27
Allen Ding
Adjunct Inginer Șef, Testare și certificare
Positec Technology (China) Co., Ltd
18, Dongwang Road, Suzhou Industrial
Park, Jiangsu 215123, P. R. China

OBSAH

1. BEZPEČNOSTNÍ POKYNY
2. SEZNAM SOUČÁSTEK
3. TECHNICKÉ ÚDAJE
4. ÚČEL POUŽITÍ
5. NÁVOD K POUŽITÍ
6. ÚDRŽBA
7. SKLADOVÁNÍ
8. OCHRANA ŽIVOTNÍHO PROSTŘEDÍ
9. PROHLÁŠENÍ O SHODĚ

1. BEZPEČNOSTNÍ POKYNY BEZPEČNOST VÝROBKU



VAROVÁNÍ Přečtěte si
**všechna bezpečnostní
varování a všechny pokyny.**

*Nebudete-li dodržovat
uvedená varování a pokyny,
může dojít k úrazu elektrickým
proudem, požáru nebo vážným
zraněním.*

**Uschovejte všechna
varování a pokyny pro
budoucí odkazy.**

Toto zařízení může být použito
pouze s napájecí jednotkou,
která byla dodána s tímto
zařízením.

DŮLEŽITÉ
PŘED POUŽITÍM SI PEČLIVĚ
PŘEČTĚTE TENTO NÁVOD A
USCHOVEJTE TYTO POKYNY
PRO BUDOUCÍ ODKAZY

**Pokyny pro bezpečnou
obsahu**

1) Příprava

- 134
- a) Přečtěte si pečlivě uvedené pokyny. Seznamte se s ovládacími prvky a se správným použitím tohoto zařízení.
 - b) Nikdy nenechávejte obsluhovat toto zařízení děti, osoby se sníženými fyzickými, smyslovými nebo duševními schopnostmi, nebo nedostatkem zkušeností a znalostí, nebo osoby neobeznámené s těmito pokyny k obsluze zařízení. Věk obsluhy může být omezen místními předpisy.
 - c) Nikdy zařízení nepoužívejte v blízkosti dalších osob, zvláště pak dětí nebo domácích zvířat.
 - d) Uvědomte si, že obsluha nebo uživatel nesou odpovědnost za nehody nebo rizika, která hrozí jiným osobám nebo jejich majetku.
 - b) Nenoste volný oděv nebo šperky, mohly by být vtaženy do sání vzduchu. Dlouhé vlasy držte z dosahu sání vzduchu.
 - c) Poříd'te si ochranu sluchu a ochranné brýle. Používejte je po celou dobu práce se strojem.
 - d) Se strojem pracujte pouze v doporučené poloze a pouze na pevném, vodorovném podkladu.
 - e) Se strojem nepracujte na zpevněných nebo šterkových podkladech, kde může dojít ke zranění odmrštěným materiálem.
 - f) Před použitím vždy vizuálně zkontrolujte, zda jsou spojovací prvky bezpečně zajištěny, zda není kryt poškozen a zda jsou ochranné kryty a mřížky na svém místě. S ohledem na vyváženost opotřebené nebo poškozené součásti měňte v celých sestavách. Poškozené nebo nečitelné štítky vyměňte.

2) Příprava

- a) Při práci se zařízením vždy noste pevnou obuv a dlouhé kalhoty. Nepracujte se strojem naboso, nebo v otevřené obuvi - sandálech. Nenoste při práci volný oděv nebo oděv obsahující volně visící šňůry či vázanky.

3) Použití

- a) Před uvedením do provozu se ujistěte, zda je příváděcí komora prázdná.
- b) Svoji tvář i tělo držte z

- dosahu přívodních otvorů.
- c) Zabraňte, aby se vaše ruce nebo jiné části těla či oděvu dostaly do přívaděcí komory, výstupní šachty nebo do blízkosti jakýchkoliv pohyblivých částí.
- d) Za všech okolností udržujte rovnováhu a správný postoj. Nepřetěžujte se. Při zavádění materiálu do stroje nestůjte nikdy výše, než je úroveň jeho základny.
- e) Při práci vždy stůjte mimo výfukovou oblast stroje.
- f) Pokud začne stroj vydávat neobvyklý zvuk, nebo se objeví vibrace, okamžitě vypněte napájení a počkejte, až se stroj zcela zastaví. Před opětovným uvedením do chodu vyjměte ze stroje akumulátorový blok a proveďte následující kroky:
- i) zkontrolujte, zda není něco poškozeno;
 - ii) jakékoliv poškozené části vyměňte nebo opravte;
 - iii) zkontrolujte, zda nejsou některé části uvolněny a dotáhněte je.
- g) Zabraňte, aby se zpracovávaný materiál hromadil v místě výstupu; tím by se bránilo správnému odvodu, což by mělo za následek zpětný ráz materiálu v místě vstupního otvoru.
- h) Pokud dojde k zanesení stroje, odpojte napájecí zdroj a před vyčištěním a odstraněním úlomků ze stroje vyjměte akumulátor.
- i) Nikdy nepracujte se zařízením, pokud má vadné ochranné kryty nebo štíty. Nebo pokud nemá na svém místě upevněnu bezpečnostní výbavu.
- j) Napájecí zdroj udržujte v čistotě bez zanesených úlomků nebo jiných nečistot, aby se zabránilo jeho poškození nebo případnému vzniku požáru.
- k) Pokud je napájecí zdroj zapnut, stroj nepřenášejte.
- l) Zařízení vždy odpojte od napájení (např. vyjměte ze zařízení akumulátor).
- kdykoliv stroj ponecháte bez dozoru,
- před odstraněním nánosů blokujících průchod nebo před vyčištěním výstupní šachty,
- Před kontrolou, čištěním a jakoukoli prací na stroji;
- m) Nepoužívejte zařízení za špatných povětrnostních podmínek, zvláště pak pokud

hrozí nebezpečí bouřek.

4) Údržba a uložení

- a) Všechny matice, šrouby a spojovací prvky udržujte dotaženy, aby bylo zařízení v bezpečném provozním stavu;
- b) Opatřené nebo poškozené díly vyměňte.
- c) Používejte pouze originální díly a příslušenství.
- d) Stroj skladujte na suchém místě mimo dosah dětí.
- e) Pokud je stroj zastaven kvůli údržbě, prohlídce nebo pro jeho uskladnění, nebo kvůli výměně příslušenství, vypněte napájecí zdroj, stroj odpojte od napájecího přívodu a ujistěte se, zda se všechny pohyblivé části zcela zastavily. Před provedením prohlídky, nastavení apod. ponechejte stroj vychladnout. Provádějte pečlivou údržbu stroje a udržujte jej v čistotě.
- f) Stroj skladujte na suchém místě mimo dosah dětí.
- g) Před uložením ponechejte stroj vždy vychladnout.
- h) Nikdy se nepokoušejte vyřadit funkci blokace ochranným krytem.

BEZPEČNOSTNÍ VAROVÁNÍ TÝKAJÍCÍ BATERIÍ

- a) Nepokoušejte se demontovat, rozebírat nebo rozřezávat baterie nebo její články.**
- b) Neprovádějte zkratování baterie. Neukládejte baterie nahodile v krabicích nebo v zásuvkách, kde by mohlo dojít k jejich vzájemnému zkratování nebo k zkratování způsobenému jinými předměty.** Není-li baterie používána, udržujte ji v bezpečné vzdálenosti od sponek na papíry, mincí, klíčů, hřebíků, šroubů nebo jiných malých kovových předmětů, které mohou způsobit propojení kontaktů baterie. Zkratování kontaktů baterie může způsobit popáleniny nebo požár.
- c) Nevystavujte baterii působení horka nebo ohně. Vyvarujte se skladování baterií na otevřeném slunci.**
- d) Nevystavujte baterii mechanickým rázům.**
- e) Dojde-li k úniku kapaliny z baterie, zabraňte tomu, aby se tato kapalina dostala do kontaktu**

s pokožkou nebo aby zasáhla oči. Dojde-li k takovému kontaktu, zasažené místo omyjte značným množstvím vody a vyhledejte lékařské ošetření.

f) Udržujte baterie čisté a suché.

g) Jsou-li svorky baterie znečištěny, otřete je čistým a suchým hadříkem.

h) Baterie musí být před použitím nabita. Vždy postupujte podle uvedených pokynů a používejte správný postup nabíjení.

i) Nenechávejte baterii nabíjet, nebude-li baterie použita.

j) Po dlouhodobém uložení budete možná muset provést několik cyklů nabíjení a vybíjení, aby baterie dosáhla svého maximálního výkonu.

k) Provádějte nabíjení pouze v nabíječce, která je specifikovaná společností WorxNITRO. Nepoužívejte jinou nabíječku, než je nabíječka speciálně dodaná pro použití s tímto zařízením.

l) Nepoužívejte žádnou baterii, která není určena pro použití s tímto zařízením.

m) Ukládejte baterie mimo dosah dětí.

n) Uchovejte originální dokumentaci k tomuto výrobku pro budoucí odkazy.



o) Není-li zařízení používáno, vyjměte z něj baterii.









p) Provádějte řádnou likvidaci baterie.

q) V zařízení nekombinujte bateriové články různého data výroby, kapacity, velikosti nebo typu.

r) Baterii uchovávejte dál od mikrovlnných trub a vysokého tlaku.

SYMBOLY

	Přečtěte si návod k obsluze
	VAROVÁNÍ
	Používejte ochranné prostředky zraku
	Nevystavujte dešti

	Používejte ochranu sluchu
	Držte z dosahu okolních osob.
	Nebezpečí úrazu
	Nepotřebné elektrické přístroje by neměly být vyhazovány společně s odpadem z domácnosti. Nářadí recyklujte ve sběrnách zřízených k tomuto účelu. O možnostech recyklace se informujte na místních úřadech nebo u prodejce.
	Před výměnou příslušenství zajistěte, aby byla z nářadí vyjmuta baterie.
	Akumulátor Li-Ion. Tento výrobek byl označen symbolem „tříděný odpad“ pro všechny jednotlivé a složené akumulátory. Proto musí být s ohledem dopadu na životní prostředí po dosloužení recyklován nebo demontován. Akumulátory obsahují nebezpečné látky, proto mohou být nebezpečné pro životní prostředí a lidské zdraví.
	Nezavazujte ohni
	Akumulátory se mohou při nesprávném způsobu likvidace dostat do systému koloběhu vody, což může ohrozit vlastní ekosystém. Dosloužilé akumulátory nelikvidujte jako netříděný komunální odpad.
	Zamknout
	Odemknout

2. SEZNAM KOMPONENT

1. HUBICE VÝBĚRU RYCHLOSTI VZDUCHU
2. TRUBKA FOUKAČE
3. VARIABILNÍ REGULACE RYCHLOSTI
4. OVLÁDACÍ RUKOJEŤ
5. KNOFLÍK UVOLNĚNÍ ZÁDOVÉHO NOSIČE
6. KONEKTOR PŘÍPOJKY NA ZÁKLADNU
7. PŘEPÍNAČ ZAP./VYP.
8. KNOFLÍK INDIKÁTORU BATERIE
9. KNOFLÍK UVOLNĚNÍ ZÁKLADNY
10. LED SVĚTLO
11. KRYT BATERIE
12. NABÍJECÍ SŤŮRA
13. POSTROJ ZÁDOVÉHO NOSIČE
14. VSTUP NABÍJECÍ ŠŤŮRY
15. VÝSTUP ENERGIE

Ne všechno zobrazené nebo popisované příslušenství je součástí standardní dodávky.

3. TECHNICKÉ ÚDAJE

Typ **WG572E WG572E.X (5- označení strojího zařízení, zástupce pro akumulátorové fukary)**

	WG572E WG572E.X *
Napětí	80V  Max. (4x20V Max.)**
Objem vzduchu	1360 m ³ /h
Rychlosti vzduchu	240 km/h
Typ baterie	Li-Ion
Doba nabíjení každé sady baterií (přibl.) Současně mohou být nabíjeny až čtyři baterie	
2.0 Ah	2-2.5 hrs
4.0 Ah	4-5 hrs
5.0 Ah	5-6 hrs
Hmotnost stroje (Holé nářadí)	7.8 kg

* X = 1-999, A-Z, M1-M9 jsou pouze pro různé

zákazníky, mezi těmito modely neexistují žádné změny související s bezpečností.

** Napětí měřeno bez pracovního zatížení. Původní napětí baterie dosahuje maximálně 80 V. Jmenovité napětí je 72 V.

Kategorie	Typ	Kapacita
20V Baterie	WA3014	4.0 Ah
80V nabíječka baterií & 80V zdroj energie Basecamp	WA3974	1 A (na každém nabíjecím portu)

Doporučujeme vám, abyste zakoupili příslušenství ve stejném obchodě, ve kterém jste zakoupili i vaše nářadí. Další podrobnosti naleznete na obalu příslušenství. Personál prodejny vám může pomoci a také vám může poskytnout užitečnou radu.

INFORMACE TÝKAJÍCÍ SE HLUČNOSTI

Měřený akustický tlak $L_{pA} = 88.2 \text{ dB(A)}$

$K_{pA} = 3.0 \text{ dB(A)}$

Měřený akustický výkon $L_{wA} = 99.2 \text{ dB(A)}$

$K_{wA} = 3.0 \text{ dB(A)}$

Používejte ochranu sluchu.



INFORMACE TÝKAJÍCÍ SE VIBRACÍ

Typická naměřená hodnota vibrací $a_h < 2.5 \text{ m/s}^2$

Odchylka $K = 1.5 \text{ m/s}^2$

Deklarovaná celková hodnota vibrací může být použita pro vzájemné srovnání jednotlivých nářadí a rovněž může být použita k předběžnému stanovení doby práce.

VAROVÁNÍ: Úroveň vibrací při aktuálním použití elektrického nářadí se může lišit od deklarované hodnoty v závislosti na způsobu, jakým je nářadí používáno, v závislosti na následujících příkladech a na jiných variantách toho, jak je nářadí používáno:
Jak je nářadí používáno a jaké materiály budou řezány nebo vrtány.
Nářadí musí být v dobrém stavu a musí být prováděna

jeho řádná údržba.

S nářadím musí být používáno správné příslušenství, a toto příslušenství musí být ostré a v dobrém stavu. Těsný úchop na rukojetích a kontrola, je-li vůbec použito antivibrační příslušenství.
Toto nářadí může být použito pouze pro určené účely a podle těchto pokynů.

Není-li toto nářadí používáno odpovídajícím způsobem, může způsobit syndrom nemoci způsobené působením vibrací na ruce a paže obsluhu.



VAROVÁNÍ: Chcete-li být přesní, odhad doby působení vibrací v aktuálních podmínkách při použití tohoto nářadí by měl brát v úvahu také všechny části pracovního cyklu, jako jsou doby, kdy je nářadí vypnuto a kdy je v chodu ve volnoběžných otáčkách, ale ve skutečnosti neprovádí žádnou práci. Doba působení vibrací tak může být během celkové pracovní doby značně zkrácena. Pomozte minimalizovat dobu působení vibrací na obsluhu.

VŽDY používejte ostré sekáče, vrtáky a nože. Provádějte údržbu tohoto nářadí podle těchto pokynů a zajistěte jeho řádné mazání (je-li to vhodné). Musíte-li toto nářadí používat pravidelně, investujte do antivibračního příslušenství. Vypracujte si svůj plán práce, abyste působení vysokých vibrací tohoto nářadí rozdělily do několika dnů.



4. PŘEDMĚT POUŽITÍ

Fukar je vhodný pro vyfukování nečistot. Není určen pro vnitřní použití ani péči o srst zvířat.

5. OBSLUHU

SESTAVENÍ A OBSLUHU

POSTUP	OBR.
SESTAVENÍ	
Sestavení trubky foukače Poznámka: Jemně zatáhněte za trubku foukače abyste se ujistili, že je pevně uzamknuta na místě.	Viz Obr. A1, A2

<p>Režim rychlosti vzduchu POZNÁMKA: Výtlačný ventilátor má dva pracovní režimy: režim rychlosti proudu vzduchu a režim objemu vzduchu. Chcete-li změnit režimy, stiskněte tlačítko pro uvolnění trysky a posuňte směrem dozadu pro režim rychlosti proudu vzduchu. Posunutím vpřed zobrazíte režim objemu vzduchu. Vyberte si vhodný režim podle své práce. Pro čištění trávy se doporučuje režim rychlosti vzduchu, jak je znázorněno na obrázku K1. Zatímco režim objemu vzduchu se doporučuje pro čištění na tvrdém podkladu, jako je cement, jak je znázorněno na obr. K2.</p>	<p>Viz Obr. A2</p>	<p>Indikátor stavu nabití baterie na sekačce Podrobné informace naleznete v části STAV NABITÍ AKUMULÁTORU Stiskněte tlačítko ukazatele baterie, kontrolka se rozsvítí, aby znázornila nejmenšího společného jmenovatele, po 3 sek. se znázorní stav každé sady baterií.</p>	<p>Viz Obr. F</p>
<p>Režim objemu vzduchu</p>	<p>Viz Obr. B1, B2</p>	<p>Připojení základny k zádovému nosiči POZNÁMKA: Při sestavování jemně zatáhněte za základnu, abyste se ujistili, že je bezpečně nainstalovaná.</p>	<p>Viz Obr. G1, G2</p>
<p>Připojení zádového nosiče k foukači Poznámka: Zkontrolujte a ujistěte se, že je foukač pevně na své pozici.</p>	<p>Viz Obr. C1, C2</p>	<p>Polohování zádového nosiče foukače Protáhněte ruce popruhy zádového nosiče, které udržují foukač na Vašich zádech. Upravte oba ramenní popruhy do pohodlné pozice. Sepněte prsní sponu a pokud je to nutné, upravte její délku.</p>	<p>Viz Obr. H</p>
<p>Kontrola stavu nabití baterie POZNÁMKA: Obr. D platí pouze pro akumulátor s indikátorem stavu nabití.</p>	<p>Viz Obr. D</p>	<p>Úprava rukojeti ovladače</p>	<p>Viz Obr. I1, I2, I3</p>
<p>Nabíjení baterie Akumulátor NENÍ NABITÝ a před používáním je nezbytné jej nabít. Další informace naleznete v návodu pro model. POZNÁMKA: Tento stroj bude fungovat pouze, když budou nainstalovány samostatné baterie. Doporučujeme, abyste používali stejné AH baterie a 4 nabíjeli dvě baterie současně.</p>	<p>Viz Obr. E</p>	<p>OBSLUHU</p>	
<p> VAROVÁNÍ! Tato nabíječka a akumulátor jsou speciálně zkonstruovány pro vzájemné používání – nezkoušejte používat jiná zařízení. Vždy zabraňte vniknutí kovových předmětů do nabíječky nebo kontaktu kovových předmětů s póly akumulátoru, což by mohlo způsobit elektrickou závalu i úraz.</p>		<p>Startování POZNÁMKA: Pro zastavení foukače uvolněte spoušť. Když použijete 4 baterie s různým AH, tak stroj poběží pouze do nejmenšího společného jmenovatele.</p>	<p>Viz Obr. J</p>
		<p> VAROVÁNÍ! Po vypnutí zařízení ještě několik sekund běží. Před odložením zařízení počkejte, až se motor zcela zastaví.</p>	
		<p>Regulace rychlosti foukání / množství vzduchu Abyste zvýšili rychlost vzduchu, stáhněte páku ovládání rychlosti dolů, když foukač běží, abyste snížili rychlost vzduchu, zatlačte páku nahoru.</p>	<p>Viz Obr. K1, K2</p>
		<p>Skladování</p>	<p>Viz Obr. L</p>









- TIPY PRO UŽIVATELE**
- Při používání přístroje držte trubici fukaru asi 8" nad zemí.
 - Provádějte pohyb ze strany na stranu jako při zametání. Pomalu postupujte vpřed tak, aby byly nahromaděné nečistoty/listy neustále před vámi.
 - Po nafoukání nečistot/listů na hromádku lze tuto hromádku snadno zlikvidovat.



UPOZORNĚNÍ!

- Neodfukujte tvrdé předměty, jako jsou hřebíky, šrouby nebo kamení.
- Neprovazujte foukač v blízkosti okolo stojících osob nebo domácích zvířat.
- Zvýšenou opatrnost věnujte při foukání listů ze schodů nebo jiných stísněných míst.
- Používejte bezpečnostní brýle nebo jinou vhodnou ochranu zraku, dlouhé kalhoty a obuv.

STAVOVÉ LED AKUMULÁTORU (Viz Obr. F)

Kontrolka	Zap/ bliká	Stav
 Jedna červená svítí Dvě LED-diody nesvítí		Zničená baterie
 Jedna červená bliká Dvě LED-diody nesvítí		Tepelná ochrana baterie Teplota bateriového bloku je nižší jak 0°C nebo vyšší jak 45°C.
 Tři zelené svítí		Baterie je zcela nabitá
 Tři zelené blikají		Nabíjení

6. ČIŠTĚNÍ PŘÍSTROJE

Přístroj pravidelně čistěte.



Varování! Udržujte výrobek v suchu. Za žádných okolností na něj nestříkejte vodu.

- K čištění přístroje použijte pouze mýdlový roztok a vlhký hadřík.
- Nepoužívejte žádný druh mycího prostředku, čistícího prostředku nebo rozpouštědla s obsahem chemických látek, které by mohly vážně poškodit plasty.
- Přístroj používá samomazná ložiska, takže není třeba provádět mazání.

7. SKLADOVÁNÍ (VIZ OBR. L)

Zastavte foukač a vždy vyjměte baterii. Rádně vyčistěte vnějšek stroje za pomoci měkkého kartáčku a hadru. Nepoužívejte vodu, rozpouštědla nebo leštičí přípravky. Odstraňte všechny zbytky trávy, a to zejména z větracích drážek.

Skladujte tento stroj na suchém místě. Nepokládejte na horní část tohoto stroje žádné další předměty.

8. OCHRANA ŽIVOTNÍHO PROSTŘEDÍ



Nepotřebné elektrické přístroje by neměly být vyhazovány společně s odpadem z domácnosti. Náradí recyklujte ve sběrných zřízeních k tomuto účelu. O možnostech recyklace se informujte na místních úřadech nebo u prodejce.

9. PROHLÁŠENÍ O SHODĚ

My,
 Positec Germany GmbH
 Postfach 32 02 16, 50796 Cologne, Germany

Jménem společnosti Positec prohlašujeme, že výrobek

Popis **Akumulátorový foukač**
 Typ **WG572E WG572E.X (5 - označení strojního zařízení, zástupce pro akumulátorové foukary)**
 Funkce **Vyfukování**

splňuje požadavky následujících směrnic,
2006/42/EC, 2014/30/EU
2011/65/EU&(EU)2015/863
2000/14/EC upravená směrnici 2005/88/EC

2000/14/EC upravená směrnici 2005/88/EC:
 - Postup posuzování shody podle **Dodatek V**
 - Měřená úroveň akustického výkonu **99.2 dB (A)**
 - Deklarovaná zaručená úroveň akustického výkonu **102 dB (A)**

Použité normy,
EN 60335-1, EN 50636-2-100, EN 62233, EN ISO 3744, EN 55014-1, EN 55014-2

Osoba odpovídající za vytvoření technické dokumentace,

Jméno **Marcel Filz**
 Adresa **Positec Germany GmbH**
 Postfach 32 02 16, 50796 Cologne, Germany



2021/09/27
 Allen Ding
 Zástupce vrchní konstrukční kanceláře, Testování & Certifikace
 Positec Technology (China) Co., Ltd.
 18, Dongwang Road, Suzhou Industrial Park, Jianguo 215123, P. R. China

OBSAH

1. BEZPEČNOSTNÉ POKYNY
2. ZOZNAM SÚČASTÍ
3. TECHNICKÉ ÚDAJE
4. ÚČEL POUŽITIA
5. NÁVOD NA POUŽITIE
6. ÚDRŽBA
7. SKLADOVANIE
8. OCHRANA ŽIVOTNÉHO PROSTREDIA
9. PREHLÁSENIE O ZHODE

1. BEZPEČNOSTNÉ POKYNY BEZPEČNOSŤ VÝROBKU

 **UPOZORNENIE**
Prečítajte si všetky bezpečnostné upozornenia a všetky pokyny. Ak

nebudete dodržiavať uvedené bezpečnostné pokyny a upozornenia, môže dôjsť k úrazu elektrickým prúdom, požiaru alebo vážnym zraneniam.

Uložte bezpečnostné pokyny na ďalšie použitie.

Toto zariadenie môže byť použité iba s napájacou jednotkou, ktorá bola dodaná s týmto zariadením.

DÔLEŽITÉ
PRED POUŽITÍM SI POZORNE PREČÍTAJTE NÁVOD NA OBSLUHU A USCHOVAJTE HO NA ĎALŠIE POUŽITIE.

Pokyny k bezpečnému použitiu

1) Príprava

- a) Pozorne si prečítajte nasledujúce pokyny. Zoznámte sa s ovládacími prvkami a so správnym použitím tohoto zariadenia.
- b) Nikdy nenechávajte obsluhovať toto zariadenie deti, osoby so zníženými fyzickými, zmyslovými alebo duševnými schopnosťami, alebo nedostatkom skúseností a znalostí, alebo osoby neoznámené s týmito pokynmi na obsluhu zariadenia. Vek obsluhy môže byť obmedzený miestnymi predpismi.
- c) Nikdy zariadenie nepoužívajte v blízkosti ďalších osôb, hlavne detí alebo domácich zvierat.
- d) Pamätajte na to, že obsluha alebo používateľ zariadenia je zodpovedný za nehody alebo škody, ktoré hrozia iným osobám alebo ich majetku.

2) Príprava

- a) Pri práci so zariadením vždy noste pevnú obuv a dlhé nohavice. Nepracujte so strojom naboso, alebo v otvorenej obuvi - sandáloch. Nenoste pri práci voľný odev

- alebo odev, ktorý obsahuje voľne visiace šnúrky či viazanky.
- b) Nenoste voľný odev alebo šperky, ktoré by mohli byť vtiahnuté do nasávania vzduchu. Dlhé vlasy držte mimo dosahu nasávania vzduchu.
 - c) Zaobstarajte si ochranu sluchu a ochranné okuliare. Používajte ich po celú dobu práce so strojom.
 - d) So strojom pracujte iba v odporúčenej polohe a iba na pevnom, vodorovnom podklade.
 - e) So strojom nepracujte na spevnených alebo štrkovitých podkladoch, kde môže dôjsť k zraneniu vymršteným materiálom.
 - f) Pred použitím vždy vizuálne skontrolujte, či sú spájacie prvky bezpečne zaistené, či nie je poškodený kryt a či sú ochranné kryty a mriežky na svojom mieste. S ohľadom na vyváženosť opotrebovanej alebo poškodenej súčasti meňte celé zostavy. Poškodené alebo nečitateľné štítky vymeňte.
- sa uistite, či je privádzacia komora prázdna.
- b) Svoju tvár aj telo držte mimo dosahu prírodných otvorov.
 - c) Zabráňte, aby sa vaše ruky alebo iné časti tela či odevu dostali do privádzacej komory, výstupnej šachty alebo do blízkosti akýchkoľvek pohyblivých častí.
 - d) Za všetkých okolností udržiavajte rovnováhu a správny postoj. Nepreťažujte sa. Pri zavádzaní materiálu do stroja nestojte nikdy vyššie, než je úroveň jeho základne.
 - e) Pri práci vždy stojte mimo výfukovú oblasť stroja.
 - f) Ak začne stroj vydávať neobvyklý zvuk, alebo sa objavia vibrácie, okamžite vypnite napájanie a počkajte, kým sa stroj úplne nezastaví. Pred opätovným uvedením do chodu zo stroja vyťahnite akumulátorový blok a vykonajte nasledujúce kroky:
 - i) skontrolujte, či nie je niečo poškodené;
 - ii) akékoľvek poškodené časti vymeňte alebo opravte;
 - iii) skontrolujte, či nie sú niektoré časti uvoľnené a utiahnite ich.

3) Použitie

- a) Pred uvedením do prevádzky

- g) Zabráňte, aby sa spracovávaný materiál hromadil na mieste výstupu; tým by sa bránilo správne odvodu, čo by mohlo spôsobiť spätný ráz materiálu na mieste vstupného otvoru.
- h) Ak dôjde k zaneseniu stroja, odpojte napájací zdroj a pred vyčistením a odstránením úlomkov zo stroja vyťahnite akumulátor.
- i) Nikdy nepracujte so zariadením, ak má poškodené ochranné kryty alebo štíty, alebo ak nemá na svojom mieste bezpečnostnú výbavu.
- j) Napájací zdroj udržiajte v čistote bez zanesených úlomkov alebo iných nečistôt, aby sa zabránilo jeho poškodeniu alebo prípadnému vzniku požiaru.
- k) Ak je napájací zdroj zapnutý, stroj neprenášajte.
- l) Zariadenie vždy odpojte od napájania (napr. vyťahnite zo zariadenia akumulátor).
- kedykoľvek stroj necháte bez dozoru,
- pred odstránením nánosov blokujúcich priechod alebo pred vyčistením výstupnej šachty
- Pred kontrolou, čistením, a každou prácou na zariadení
- m) Zariadenie nepoužívajte v zlých poveternostných podmienkach, hlavne ak hrozí nebezpečenstvo búrok.

4) Údržba a uskladnenie

- a) Všetky matice, skrutky a spájacie prvky udržiavajte dotiahnuté, aby bolo zariadenie v bezpečnom prevádzkovom stave.
- b) Opotrebované alebo poškodené diely vymeňte.
- c) Používajte iba originálne diely a príslušenstvo.
- d) Stroj skladujte na suchom mieste mimo dosahu detí.
- e) Ak je stroj zastavený z dôvodu údržby, prehliadky alebo z dôvodu uskladnenia, výmeny príslušenstva, vypnite napájací zdroj, stroj odpojte od napájacieho prívodu a uistite sa, či sa všetky pohyblivé časti úplne zastavili. Pred prevedením prehliadky, nastavenia atď. nechajte stroj vychladnúť. Vykonávajte dôkladnú údržbu stroja a udržiajte ho v čistote.
- f) Stroj skladujte na suchom mieste mimo dosahu detí.
- g) Pred uložením nechajte stroj vždy vychladnúť.

- h) Nikdy sa nepokúšajte vyradiť funkciu blokovanie ochranným krytom.

BEZPEČNOSTNÉ VAROVANIA TÝKAJÚCE SA BATÉRIÍ

- a) **Nepokúšajte sa demontovať, rozoberať alebo rozrezávať batérie alebo jej články.**
- b) **Batériu neskratujte. Neukladajte batérie náhodne v škatuliach alebo v zásuvkách, kde by mohlo dôjsť k ich vzájomnému skratovaniu alebo k skratovaniu spôsobenému inými predmetmi.** Ak sa batéria nepoužíva, udržiajte ju v bezpečnej vzdialenosti od sponiek na papieri, mincí, klúčov, klincov, skrutiek alebo iných malých kovových predmetov, ktoré môžu spôsobiť prepojenie kontaktov batérie. Skratovanie kontaktov batérie môže spôsobiť popáleniny alebo požiar.
- c) **Nevystavujte batériu pôsobeniu tepla alebo ohňa. Vyvarujte sa skladovania batérií na otvorenom slnku.**
- d) **Nevystavujte batériu**

- mechanickým rázom.**
- e) **Ak dôjde k úniku kvapaliny z batérie, zabráňte tomu, aby sa táto kvapalina dostala do kontaktu s pokožkou alebo aby zasiahla oči. Ak dôjde k takému kontaktu, zasiahnuté miesto umyte značným množstvom vody a vyhľadajte lekárske ošetrovanie.**
- f) **Udržujte batérie čisté a suché.**
- g) **Ak sú svorky batérie znečistené, utrite ich čistou a suchou handričkou.**
- h) **Batéria musí byť pred použitím nabitá. Vždy postupujte podľa uvedených pokynov a používajte správny postup nabíjania.**
- i) **Nenechávajte batériu nabíjať, ak nebude batéria použitá.**
- j) **Po dlhodobom uložení budete možno musieť vykonať niekoľko cyklov nabíjania a vybíjania, aby batéria dosiahla svoj maximálny výkon.**
- k) **Vykonávajte nabíjanie iba v nabíjačke, ktorá je špecifikovaná**

**spoločnosťou WorxNITRO.
Nepoužívajte inú
nabíjačku, než je nabíjačka
špeciálne dodaná
na použitie s týmto
zariadením**

**l) Nepoužívajte žiadnu
batériu, ktorá nie je
určená na použitie s týmto
zariadením.**

**m) Ukladajte batérie mimo
dosahu detí.**

**n) Uchovajte originálnu
dokumentáciu k tomuto
výrobku na budúce
odkazy.**

**o) Ak sa zariadenie
nepoužíva, vyberte z neho
batériu.**

**p) Vykonávajte riadnu
likvidáciu batérie.**



**q) V zariadení nekombinujte
batériové články rôzneho
dátumu výroby, kapacity,
veľkosti alebo typu.**

**r) Batériu uchovávajte d'alejo
od mikrovlnných rúr a
zariadení pod vysokým
tlakom.**

SYMBOLY

	Prečítajte si návod na obsluhu
--	--------------------------------

	VAROVANIE
	Používajte ochranné prostriedky zraku
	Nevystavujte dažďu
	Používajte ochranu sluchu
	Udržujte ostatné osoby v bezpečnej vzdialenosti
	Nebezpečenstvo úrazu
	Elektrické výrobky sa nesmú likvidovať spolu s domácim odpadom. Recyklujte v zberných miestach na tento účel zriadených. O možnosti recyklácie sa informujte na miestnych úradoch alebo u predajcu.
	Pred výmenou príslušenstva zaistite, aby bola z náradia vybratá batéria.
	Akumulátor Li-Ion. Tento výrobok bol označený symbolom "triedený odpad" pre všetky jednotlivé a zložené akumulátory. Preto musí byť s ohľadom vplyvu na životné prostredie po doslúžení recyklovaný alebo demontovaný. Akumulátory obsahujú nebezpečné látky, preto môžu byť nebezpečné pre životné prostredie a ľudské zdravie.
	Nevystavujte ohňu

	Akumulátory sa môžu pri nesprávnom spôsobe likvidácie dostať do systému kolobehu vody, čo môže ohroziť vlastný ekosystém. Doslúžile akumulátory nelikvidujte ako zmesový komunálny odpad.
	Zamknúť
	Odomknúť

2. ZOZNAM SÚČASTÍ

1. **DÝZA S VOLIČOM RÝCHLOSTI PRÚDENIA VZDUCHU**

2. **RÚRA FÚKAČA**

3. **OVĽÁDAČ VARIABILNÝCH OTÁČOK**

4. **OVÁDACIA RUKOVÄŤ**

5. **TLAČIDLO NA UVOĽNENIE BATOHU**

6. **ZÁSTRČKA PRÍPOJKY BASECAMP**

7. **TLAČIDLO ZAPNÚTÍ/VYPNÚTÍ**

8. **TLAČIDLO INDIKÁTORA KAPACITY BATÉRIE**

9. **UVOĽŇOVACIE TLAČIDLO ZÁSTRČKY BASECAMP**

10. **LED SVIETIDLO**

11. **KRYT PRIEHRADKY NA BATÉRIU**

12. **NABÍJACÍ KÁBEL**

13. **BATOH S POSTROJOM**

14. **VSTUPNÝ NABÍJACÍ KÁBEL**

15. **VÝSTUPNÝ VÝKON**

Nie všetko zobrazené alebo popisované príslušenstvo je súčasťou štandardnej dodávky.

3. TECHNICKÉ ÚDAJE

Typ **WG572E WG572E.X (5 - označenie zariadenia, zástupca pre akumulátorové fúkače)**

	WG572E WG572E.X *
Napätie	80V  Max. (4x20V Max.)**

Objem vzduchu	1360 m ³ /h
Rýchlosť vzduchu	240 km/h
Typ akumulátora	Li-Ion
Doba nabíjania pre každé balenie batérie (približná) Súčasne sa môžu nabíjať až štyri batérie	
2.0 Ah	2-2.5 hrs
4.0 Ah	4-5 hrs
5.0 Ah	5-6 hrs
Hmotnosť (Holé náradie)	7.8 kg

* X = 1-999, A-Z, M1-M9 sú len pre rôznych zákazníkov, medzi týmito modelmi nie sú žiadne zmeny týkajúce sa bezpečnosti.

** Napätie merané bez pracovného zaťaženia.

Pôvodné napätie batérie dosahuje maximálne 80 V. Menovité napätie je 72 V.

Kategória	Typ	Kapacita
20V Batéria	WA3014	4.0 Ah
80 V nabíjačka batérií Basecamp a 80 V zdroj napájania	WA3974	1 A (pre každý port nabíjačky)

Odporúčame Vám, aby ste si zakúpili príslušenstvo v rovnakej predajni, v akej ste zakúpili aj vaše náradie. Ďalšie podrobnosti nájdete na obale príslušenstva. Pomoc a užitočné rady vám môže poskytnúť predajca náradia.

INFORMÁCIE O HLUKU

Meraný akustický tlak	$L_{PA} = 88.2 \text{ dB(A)}$
K_{PA}	3.0 dB(A)
Meraný akustický výkon	$L_{WA} = 99.2 \text{ dB(A)}$
K_{WA}	3.0 dB(A)

Používajte ochranu sluchu.



INFORMÁCIE O VIBRÁCIÁCH

Typická nameraná hodnota vibrácií $a_n < 2.5 \text{ m/s}^2$

Nepresnosť $K = 1.5 \text{ m/s}^2$

Deklarovaná celková hodnota vibrácií sa môže použiť na vzájomné porovnanie jednotlivých náradí a takisto aj na predbežné stanovenie času práce.



VÝSTRAHA: Hodnota emisie vibrácií počas skutočného používania elektrického náradia sa môže odlišovať od deklarovanej hodnoty, a to v závislosti od spôsobu používania náradia a v závislosti od nasledujúcich príkladov odchýlok od spôsobu používania náradia:

Akým spôsobom sa náradie používa a aké materiály budú rezané alebo vŕtané.

Náradie je v dobrom stave a je dobre udržiavané.

Používanie správneho príslušenstva v spojení s náradím a zabezpečenie jeho ostroti a dobrého stavu.

Tesnosť zovretia rukovätí a používanie doplnkov proti vibráciám.

Používanie náradia na podľa konštrukcie určený účel a v súlade s pokynmi.

Toto náradie môže vyvolávať syndróm trasenia rúk a ramien, pokiaľ jeho používanie nie je správnym spôsobom riadené.



VÝSTRAHA: Kvôli presnosti by mal odhad úrovne expozície v skutočných podmienkach používania obsahovať tiež všetky súčasti prevádzkového cyklu, ako sú doby, počas ktorých je náradie vypnuté a počas ktorých beží na voľnobehu, a to mimo skutočného vykonávania práce. Tým môže dôjsť k značnému zníženiu úrovne expozície počas celkového prevádzkového času.

Pomôžte minimalizovať riziko expozície účinkom vibrácií.

VŽDY používajte ostré sekáče a čepele.

Náradie udržiavajte v súlade s týmto návodom a udržiavajte ho dobre namazané (ak je to potrebné).

Ak sa náradie používa často, investujte do príslušenstva zabraňujúceho vibráciám.

Prácu si naplánujte tak, aby ste akékoľvek používanie náradia pri vysokých vibráciách rozdelili na niekoľko dní.







4. POUŽÍVANIE PODĽA URČENIA



Fúkač je vhodný na vyfukovanie nečistôt. Nie je určený na vnútorné použitie ani starostlivosť o srst' zvierat.

5. OBSLUHA

MONTÁŽ A OBSLUHA

VYKONÁVANÝ ÚKON	OBR.
ZOSTAVENIE	
Namontovanie rúry na fúkač POZNÁMKA: Rúru jemne zatlačte do fúkača tak, aby sa uzamkla na mieste.	Pozrite Obr. A1, A2
Režim rýchlosti vzduchu POZNÁMKA: Ventilátor má dva pracovné režimy: režim rýchlosti vzduchu a režim hlasitosti vzduchu. Ak chcete zmeniť režim, stlačte uvoľňovacie tlačidlo dýzy a posuňte sa dozadu pre režim rýchlosti vzduchu. Pre režim hlasitosti vzduchu posuňte dopredu. Vyberte si vhodný režim pre vašu prácu. Na čistenie trávy sa odporúča režim rýchlosti vzduchu, ako je znázornené na Obr. K1. Zatiaľ čo režim objemu vzduchu sa odporúča na čistenie na tvrdej zemi akou je cement, ako je znázornené na Obr. K2.	Pozrite Obr. A2
Režim hlasitosti vzduchu	Pozrite Obr. B1, B2
Pripojenie batohu k fúkaču POZNÁMKA: Fúkač skontrolujte a uistite sa, že je uzamknutý v polohe.	Pozrite Obr. C1, C2
Kontrola stavu nabitia batérie POZNÁMKA: Obr. D platí len pre akumulátor s indikátorom stavu nabitia.	Pozrite Obr. D

<p>Nabitie batérií Batéria NIE JE NABITÁ a pred použitím je potrebné ju úplne nabiť. Podrobné údaje nájdete v príručke k nabíjačke.</p> <p>POZNÁMKA: Tento stroj je možné spustiť len vtedy, ak sú nainštalované samostatné batérie. Odporúčame použiť batérie s rovnakým Ah a súčasne nabiť 4 batérie.</p> <p>VAROVANIE! Nabíjačka a batéria boli navrhnuté tak, aby mohli byť používané spoločne, a preto sa nepokúšajte používať žiadne iné zariadenia. Nikdy nevkladajte ani nedovoľte vniknutiu kovových predmetov medzi spojenia nabíjačky alebo batérie, pretože môže dôjsť k vzniku elektrickej poruchy alebo nebezpečenstva.</p>	<p>Pozrite Obr. E</p>	<p>Uvedenie do prevádzky POZNÁMKA: Fúkač zastavte tak, že uvoľníte spúšť. Keď používate 4 batérie s rozdielnym Ah, stroj bude možné spustiť len pri nižšom spoločnom menovateli.</p> <p>VAROVANIE! Po vypnutí zariadenie ešte niekoľko sekúnd beží. Pred odložením zariadenia počkajte, kým sa motor úplne nezastaví.</p>	<p>Pozrite Obr. J</p>					
<p>Indikátor stavu nabitia batérie na kosačke Podrobné informácie nájdete v časti STAV NABITIA AKUMULÁTORA Stlačením tlačidla indikátora kapacity batérie sa rozsvieti kontrolka, ktorá signalizuje nižší spoločný menovateľ, a po 3 sekundách sa zobrazí stav každého balenia batérie.</p>	<p>Pozrite Obr. F</p>	<p>Nastavenie rýchlosti fúkania / objemu vzduchu Ak chcete zvýšiť rýchlosť prietoku vzduchu, keď je fúkač v chode, páčku premenlivej rýchlosti potiahnite nadol; ak chcete znížiť rýchlosť prietoku vzduchu, otočný ovládač potiahnite nahor.</p>	<p>Pozrite Obr. K1, K2</p>					
<p>Pripojenie zástrčky basecamp k batohu POZNÁMKA: Pri montáži jemne potiahnite zástrčku basecamp, aby bola bezpečne zapojená.</p>	<p>Pozrite Obr. G1, G2</p>	<p>Skladovanie</p>	<p>Pozrite Obr. L</p>					
<p>Umiestnenie fúkača batohu Ramená si prevlečte cez popruhy batohu tak, aby fúkač spočíval na vašom chrbte a podporoval ho. Obidva ramenné popruhy nastavte do pohodlných polôh. Zapnite sponu na hrudi a v prípade potreby nastavte jej dĺžku.</p>	<p>Pozrite Obr. H</p>	<p>TIPY PRE POUŽÍVATEĽA</p>	<p>149</p>					
<p>Nastavenie ovládacej rukoväte</p>	<p>Pozrite Obr. I1, I2, I3</p>	<ul style="list-style-type: none"> - Pri používaní prístroja držte trubicu fúkača asi 8" nad zemou. - Pohybujte zo strany na stranu ako pri zametaní. Pomaly postupujte vpred tak, aby boli nahradené nečistoty/listy neustále pred vami. - Po nafúkaní nečistôt/listov na hromadu je možné túto hromadu ľahko zlikvidovať. <p>UPOZORNENIE!</p> <ul style="list-style-type: none"> - Nefúkajte na tvrdé predmety, ako sú klince, skrutky alebo kamene. - Nepoužívajte fúkač v blízkosti okolo stojacích osôb alebo domácich zvierat. - Zvýšenú opatrnosť venujte pri fúkaní lístia zo schodov alebo iných stiesnených miest. - Používajte bezpečnostné okuliare alebo inú vhodnú ochranu zraku, dlhé nohavice a obuv. 	<p>ALTERNÁTOR - STAVOVÉ LED KONTROLKY (Pozrite Obr. F)</p>					
<p>OBSLUHA</p>		<table border="1"> <thead> <tr> <th data-bbox="561 1128 692 1187">Dióda</th> <th data-bbox="692 1128 801 1187">Svieti/ Bliká</th> <th data-bbox="801 1128 1023 1187">Stav</th> </tr> </thead> <tbody> <tr> <td data-bbox="561 1187 692 1385">  <p>Jedna červená kontrolka svieti Dve LED kontrolky nesvietia</p> </td> <td data-bbox="692 1187 801 1385">  </td> <td data-bbox="801 1187 1023 1385"> <p>Chybná batéria</p> </td> </tr> </tbody> </table>	Dióda	Svieti/ Bliká	Stav	 <p>Jedna červená kontrolka svieti Dve LED kontrolky nesvietia</p>		<p>Chybná batéria</p>
Dióda	Svieti/ Bliká	Stav						
 <p>Jedna červená kontrolka svieti Dve LED kontrolky nesvietia</p>		<p>Chybná batéria</p>						

 <p>Jedna červená kontrolka bliká Dve LED kontrolky nesvietia</p>	<p>-----</p>	<p>Tepelná ochrana batérie Teplota batériového bloku je nižšia ako 0°C alebo vyššia ako 45°C.</p>
 <p>Tri zelené kontrolky svietia</p>	<p>—————</p>	<p>Plne nabitá</p>
 <p>Tri zelené kontrolky blikajú</p>	<p>-----</p>	<p>Nabíjanie</p>

6. ČISTENIE PRÍSTROJA

Prístroj pravidelne čistite.

Varovanie! Udržujte výrobok v suchu. Za žiadnych okolností naň nestriekajte vodu.

- Na čistenie prístroja použite iba mydlový roztok a vlhkú handričku.
- **Nepoužívajte žiadny druh umývacieho prostriedku, čistiaceho prostriedku alebo rozpúšťadla s obsahom chemických látok, ktoré by mohli vážne poškodiť plasty.**
- **Prístroj používa samomasznu ložiská, takže nie je potrebné ho mazať.**

7. USKLADNENIE (POZRITE OBR. L)

Fúkač zastavte a batériu vždy vyberte. Vonkajší povrch zariadenia dôkladne vyčistite pomocou mäkkej kefy a handričky. Nepoužívajte vodu, rozpúšťadlá alebo leštiace prostriedky. Všetku trávu a úlomky odstráňte, a to hlavne z vetracích otvorov. Stroj uskladnite na suchom mieste. Na hornú plochu stroja neumiestňujte žiadne predmety.

8. OCHRANA ŽIVOTNÉHO PROSTREDIA

 Elektrické výrobky sa nesmú likvidovať spolu s domácom odpadom. Recyklujte v zberných miestach na tento účel zriadených. O možnosti recyklácie sa informujte na miestnych úradoch alebo u predajcu.

9. VYHLÁSENIE O ZHODE

Mý,
Positec Germany GmbH
Postfach 32 02 16, 50796 Cologne, Germany

V mene spoločnosti Positec vyhlasujeme, že produkt

Popis **Akumulátorový fúkač**
Typ **WG572E WG572E.X (5 - označenie zariadenia, zástupca pre akumulátorové fúkače)**
Funkcie **Vyfukovanie**

Zodpovedá nasledujúcim smerniciam:

2006/42/EC, 2014/30/EU
2011/65/EU&(EU)2015/863
2000/14/EC v novelizácii 2005/88/EC

2000/14/EC v novelizácii 2005/88/EC:

- Postup vyhodnotenia zhody podľa **Dodatku V**
- Meraný akustický výkon **99.2 dB (A)**
- Deklarovaný zaručený akustický výkon **102 dB (A)**

Spĺňa posudzované normy,
EN 60335-1, EN 50636-2-100, EN 62233, EN ISO 3744, EN 55014-1, EN 55014-2

Osoba oprávnená za zostavenie technického súboru,

Názov Marcel Filz
Adresa Positec Germany GmbH
Postfach 32 02 16, 50796 Cologne, Germany





2021/09/27

Allen Ding
Zástupca vrchnej konštrukčnej kancelárie,
Testovanie & Certifikácia
Positec Technology (China) Co., Ltd.
18, Dongwang Road, Suzhou Industrial
Park, Jiangsu 215123, P. R. China

KAZALO VSEBINE

1. VARNOSTNA NAVODILA
2. SESTAVNI DELI
3. TEHNIČNI PODATKI
4. NAMEN UPORABE
5. NAVODILA ZA UPORABO
6. VZDRŽEVANJE
7. SHRANJEVANJE
8. VAROVANJE OKOLJA
9. IZJAVA O SKLADNOSTI

1. VARNOSTNA NAVODILA VARNOST IZDELKA

 **OPOZORILO** Preberite vsa varnostna opozorila in navodila. Neupoštevanje opozoril in navodil lahko privede do električnega udara in/ali resnih poškodb.

Vsa opozorila in navodila si shranite za kasnejšo uporabo.

Napravo lahko uporabljate le, če imate na voljo tudi enoto za napajanje.

**POMEMBNO
PRED UPORABO OBVEZNO
PREBERITE
SHRANITE ZA KASNEJŠO
UPORABO**

Varna uporaba

1) Usposabljanje

- a) Pazljivo preberite navodila. Pred uporabo naprave se temeljito seznanite s pravili

- za njeno pravilno uporabo;
- b) Nikoli ne dovolite, da bi osebe, ki niso ustrezno seznanjene s temi navodili ali otroci uporabljali to napravo. Lokalni predpisi lahko tudi predpisujejo starost uporabnika naprave;
- c) Nikoli ne uporabljajte kosilnice z nitjo, ko se v neposredni bližini nahajajo osebe, še posebej otroci ali domače živali.
- d) Za nezgode ali škodo, povzročeno na drugih osebah ali njihovi lastnini, je odgovoren uporabnik ali lastnik.

2) Priprava

- a) Med uporabo naprave bodite vedno obuti v čvrsto obutev in imejte oblečene dolge hlače. Naprave ne uporabljajte bosi ali, če imate obute odprte sandale. Ne nosite ohlapnih oblačil, katerih deli bi se lahko ujeli v premikajoče se dele naprave.
- b) Med uporabo naprave nikoli ne nosite ohlapnih oblačil ali nakita, ki bi jih(ga) lahko povleklo v odprtino za vsesavanje zraka. Pazite, da odprtini za vsesavanje zraka ne boste približali las.

- c) Uporablajte zaščito za ušesa in zaščitna očala. Zaščitna sredstva nosite več čas uporabe naprave.
- d) Napravo uporabljajte v predpisanem položaju in zgolj na čvrsti, ravni podlagi.
- e) Naprave ne uporabljajte na tlakovanih ali peščenih površinah, kajti delci, ki jih naprava izvrže bi lahko povzročili poškodbe.
- f) Napravo pred uporabo vedno vizualno preglejte in preverite če so deli pritrjena dobro pričvrščena, ohišje v brezhibnem stanju, varovala in zastori pa na predpisanem mestu. Obrabljene ali poškodovane dele zamenjajte v kompletu in tako zagotovite ustrezno uravnoteženost naprave. Zamenjajte poškodovane ali nečitljive oznake.
- bližino polnilne komore, odprtine za izmetavanje ali blizu premikajočih se delov naprave.
- d) Med uporabo naprave imejte stalno trden ter stabilen položaj. Naprave ne uporabljate na predelih, ki jih težko dosežete. Med uporabo naprave nikoli ne stojte višje od točke, na kateri v napravo vstavljate material.
- e) Med uporabo naprave vedno stojte proč od odprtine za izmetavanje.
- f) Če naprava med delovanjem začne neustrezno delovati oziroma vibrirati, jo takoj izklopite in počakajte, da se popolnoma zaustavi. Iz naprave odstranite akumulator in pred njenim ponovnim zagonom izvedite naslednje ukrepe:
- i) napravo preverite glede poškodb;
 - ii) odpravite okvare in zamenjajte morebitne poškodovane dele;
 - iii) preverite pritrditve in privijte slabo pritrjene dele.
- g) Med uporabo naprave skrbite, da se razkosani material ne bo kopičil na stenah odprtine za izmetavanje; to lahko oteži

3) Uporaba

- a) Preden napravo zaženete, preverite, če je polnilna komora prazna.
- b) Z obrazom in deli telesa bodite odmaknjeni od odprtine za polnjenje.
- c) Pazite, da z rokami ali drugimi deli telesa, oziroma oblačili, ne boste segali v

- izmetavanje in povzroči, da material izvrže skozi odprtino za polnjenje.
- h) Če se naprava zapolni z materialom, jo izklopite, odstranite akumulator ter šele nato odstranite zagozdeni material.
- i) Naprave nikoli ne uporabljajte, če opazite, da je kakšen od njenih delov poškodovan za varno uporabo.
- j) Pogonski agregat naj bo vedno čist, brez vseh tujkov, kajti tako preprečite morebitne poškodbe ali požar.
- k) Naprave nikoli ne predstavljajte, če je priključena na napajanje in deluje.
- l) Napravo odklopite z vira napajanja (odstranite akumulator iz ležišča)
- če boste zapustili delovno mesto,
- pred odstranjevanjem zagozdenega dela ali čiščenjem odprtine za izmetavanje,
- pred preverjanjem, čiščenjem ali delom na napravi.
- m) Napravo uporabljate le podnevi ali, ko je zagotovljena ustrezna osvetlitev.
- #### **4) Vzdrževanje in shranjevanje**
- a) Poskrbite, da bodo vse matice in vijaki vedno dobro priviti, saj le tako zagotovite, da je naprava v varnem stanju.
- b) Obrabljene in poškodovane dele takoj zamenjajte.
- c) Uporabljajte le originalne nadomestne dele in dodatke.
- d) Napravo shranjujte na suhem mestu, izven dosega otrok.
- e) Kadar napravo zaustavite zaradi servisiranja, pregledovanja ali pred shranjevanjem oziroma pred menjavo priključka, jo obvezno izklopite, odklopite z vira napajanja ter počakajte, da se premikajoči se deli popolnoma zaustavijo. Pred pregledovanjem, prilagajanjem itd., počakajte, da se naprava ohladi. Z napravo ravnajte skrbno in poskrbite, da bo vedno čista.
- f) Napravo shranjujte na suhem mestu, izven dosega otrok.
- g) Pred shranjevanjem naj se naprava vedno ustrezno

ohladi.

- h) Nikoli ne poskušajte blokirati zaščitnega notranjega zaklepa.

VARNOSTNA OPOZORILA ZA AKUMULATOR

a) Ne razstavljajte, odpirajte ali odstranjujte celic akumulatorja.

b) Pazite, da ne povzročite kratkega stika med kontaktoma akumulatorja.

Akumulatorjev nikoli ne shranjujte v škatli ali predalu, kjer bi lahko prišlo do kratkega stika zaradi stika kontaktov s prevodnimi predmeti.

Kadar akumulator ni nameščen v orodju, ga hranite proč od drugih kovinskih predmetov, kot so sponke za papir, kovanci, ključi, žebliji, vijaki ali drugi drobni kovinski predmeti, ki bi lahko omogočili stik med kontaktoma. Če pride do stika med kontaktoma akumulatorja, to lahko povzroči požar.

c) Akumulatorja ne izpostavljajte vročini ali ognju. Poskrbite, da ne bo

izpostavljen neposredni sončni svetlobi.

d) Akumulatorja ne izpostavljajte mehanskim udarcem.

e) Če opazite, da akumulator pušča, pazite, da tekočina ne bo prišla v stik z očmi. Če akumulatorska tekočina vseeno pride v stik z očmi, izperite prizadeto območje z obilo vode in poiščite zdravniško pomoč.

f) Akumulator shranjujte na čistem in suhem mestu.

g) Če se akumulator zamaže, ga takoj očistite s čisto in suho krpo.

h) Akumulator morate pred uporabo napolniti. Pri polnjenju akumulatorja vedno upoštevajte predpisana navodila in postopke.

i) Če akumulatorja ne polnite, ga odstranite iz polnilca.

j) Po daljšem obdobju skladiščenja, boste za dosego maksimalne zmogljivosti akumulatorja verjetno morali slednjega nekajkrat napolniti in izprazniti.

k) Za polnjenje uporabljajte

le polnilce, ki jih je predpisal Worx. Nikoli ne uporabljajte polnilnikov, ki niso posebej namenjeni za polnjenje vašega akumulatorja.

l) Nikoli ne uporabljajte polnilcev, ki niso posebej zasnovani za polnjenje vašega akumulatorja.

m) Akumulatorje shranjujte izven dosega otrok.

n) Za podrobnosti, si oglejte gradivo, ki je bilo priloženo akumulatorju.

o) Če orodja ne uporabljate, iz njega odstranite akumulator.

p) Akumulatorje odlagajte skladno s predpisi.

q) V napravi ne uporabljajte celic različnih proizvajalcev, zmogljivosti, velikosti ali tipa.

r) Baterije držite stran od mikrovalov in visokega tlaka.

SIMBOLI

	Preberite priročnik z navodili
	OPOZORILO
	Uporabljajte zaščito za oči
	Ne izpostavljajte dežju
	Uporabljajte zaščito za ušesa
	Prisotni naj bodo varno oddaljeni
	Opozorila glede nevarnosti
	Odpadnih električnih naprav ne smete zavreči skupaj z ostalimi gospodinjstvi odpadki. Dostavite jih na mesto za ločeno zbiranje odpadkov. Glede podrobnosti, se posvetujte z lokalno službo za ravnanje z odpadki.
	Poskrbite, da boste pred menjavanjem dodatkov odstranili akumulator.



Li-Ion



Baterije Li-Ion Ta izdelek je označen s simbolom, ki se nanaša na 'ločeno zbiranje' za vse baterijske napajalnike in baterijski napajalnik. Nato bodo reciklirane ali razstavljene, da se zmanjša škodljiv vpliv na okolje. Baterijski napajalniki vsebujejo nevarne snovi in so zato lahko nevarni za okolje in za zdravje ljudi.



Prepovedano sežiganje



Če se baterije nepravilno odlaga, lahko vstopijo v vodni cikel, kar pa je lahko nevarno za ekosistem. Odpadnih baterij ne odlagajte v nesortirane komulane odpadke.



Zaklenjeno



Odklenjeno

Pri standardni dobavi niso vključeni vsi prikazani dodatki.

TEHNIČNI PODATKI

Vrsta **WG572E WG572E.X (5 - oznaka naprave, reprezentativni model akumulatorskega puhalnika)**

	WG572E WG572E.X *
Napetost	80V Max. (4x20V Max.)**
Pretoka zraka	1360 m ³ /h
Hitrost zraka	240 km/h
Vrsta akumulatorja	Litijev
Čas polnjenja za vsako akumulatorsko baterijo (približno) Hkrati lahko polnite do štiri baterije	
2.0 Ah	2-2.5 hrs
4.0 Ah	4-5 hrs
5.0 Ah	5-6 hrs
Teža strojčka (Golo orodje)	7.8 kg

* X = 1-999, A-Z, M1-M9 so samo za različne kupce, med temi modeli ni nobenih varnostnih sprememb.

** Napetost merjena brez obremenitve. Začetna napetost akumulatorja doseže maksimum 80 V. Običajna napetost je 72 V.

Kategorija	Vtipkajte	Zmogljivost
20V akumulator	WA3014	4.0 Ah
Polnilnik baterij Basecamp 80 V in vir energije 80 V	WA3974	1 A (za vsaka vrata za polnjenje)

Priporočamo vam, da dodatke vedno kupujete v isti trgovini, kot ste kupili napravo. Za podrobnosti si ogledajte razlage na embalaži kompleta dodatkov. Pri odločanju o ustreznem dodatku, vam lahko pomaga tudi osebeje v trgovini.

156

SESTAVNI DELI

- IZBIRNA ŠOBA ZA HITROST ZRAKA**
- PIHALNA CEV**
- SPREMENLJIV NADZOR HITROSTI**
- KONTROLNA ROČICA**
- GUMB ZA SPROSTITEV NAHRBTNIKA**
- PRIKLJUČEK ZA VTIČNIK BASECAMP**
- STIKALO ZA VKLOP/IZKLOP**
- GUMB KAZALNIKA NAPOLNJENOSTI BATERIJE**
- GUMB ZA SPROSTITEV OSNOVNE PLOŠČE**
- LED SVETILKA**
- POKROV BATERIJE**
- POLNILNI KABEL**
- NARAMNICA NAHRBTNIKA**
- VHOD ZA POLNILNI KABEL**
- IZHODNA MOČ**

Brezžični puhalnik z nahrbtnikom

SL

PODATKI O HRUPU

Vrednotena raven zvočnega tlaka $L_{pA} = 88.2 \text{ dB(A)}$

K_{pA} 3.0 dB(A)

Vrednotena raven zvočne moči $L_{wA} = 99.2 \text{ dB(A)}$

K_{wA} 3.0 dB(A)

Uporabljajte zaščito za ušesa.



PODATKI O VIBRACIJAH

Tipična vrednotena raven vibracij $a_n < 2.5 \text{ m/s}^2$

Nezanesljivost meritve $K = 1.5 \text{ m/s}^2$

Deklarirano vrednost emisije vibracij lahko uporabite za primerjavo med strojčki, hkrati pa s pomočjo nje predvidite pričakovano raven izpostavljenosti.

! **OPOZORILO:** Dejanska vrednost emisije vibracij med uporabo strojčka, se lahko razlikuje od navedene, kajti nanjo vpliva tudi način uporabe strojčka, predvsem naslednje okoliščine: Način uporabe strojčka in materiali v katere vrtate ali vijačite.

Ali je strojček v dobrem stanju in ustrezno vzdrževan. Uporaba ustreznega dodatka in njegova brezhibnost. Čvrstost oprijema ročajev in morebitna uporaba dodatkov za zmanjševanje vibracij. Uporaba orodja za predviden namen, skladen s temi navodili.

Če strojčka ne uporabljate pravilno, lahko povzroči vibracijski sindrom zapestja in rok.

! **OPOZORILO:** Če želimo resnično natančno oceniti raven izpostavljenosti v dejanskih okoliščinah, moramo upoštevati tudi vse faze delovnega procesa, tudi število vklopov in izklopov strojčka ter čas, ko deluje v prostem teku in neobremenjeno. To lahko znatno zmanjša raven izpostavljenosti tekom celotnega delovnega procesa.

Pomoč pri zmanjševanju tveganja pri izpostavljenosti vibracijam.

VEDNO uporabljajte le ostra dleta, svedre in rezila. Strojček vzdržujte skladno s temi navodili in poskrbite, da bo dobro namazan (kjer je potrebno). Če boste strojček uporabljali redno, potem investirajte v dodatke za zmanjševanje vibracij. Delo si organizirajte tako, da boste opravila z visoko ravno vibracij izvajali v več fazah, tekom nekaj dni.

4. PREDVIDENI NAMEN

Puhalnik je namenjen puhanju delcev. Nikakor pa ni namenjen za notranjo uporabo ali kot pripomoček za nego živali.

5. NAČIN UPORABE

SESTAVLJANJE IN NAČIN UPORABE

DEJANJE	SLIKA
SESTAVLJANJE	
Sestavljanje pihalne cevi OPOMBA: Previdno povlecite pihalno cev, da se prepičate, da je zaskočena.	Glejte sliko A1, A2
V načinu hitrosti zraka OPOMBA: Pihalo ima dva načina delovanja: način hitrosti zraka in način volumna zraka. Za način hitrosti zraka, pritisnite tipko za sprostitve šobe in povlecite nazaj. Za način volumna zraka, potisnite naprej. Izberite primeren način za vaše delo. Za čiščenje trave je priporočljiv način hitrosti zraka (prikazano na sliki K1), način volumna zraka pa je primernejši za čiščenje na trdnih tleh, kot je beton (prikazano na sliki K2).	Glejte sliko A2
V načinu volumna zraka	Glejte sliko B1, B2
Povezovanje nahrbtnika na puhalnik OPOMBA: Preverite in se prepičajte, da je puhalnik zaskočen.	Glejte sliko C1, C2
Preverjanje stanja napolnjenosti akumulatorja OPOMBA: Slika D se nanaša le na akumulatorje z indikatorsko lučko.	Glejte sliko D

<p>Polnjenje akumulatorja Akumulator je ob dobavi NENAPOLNJEN, zato ga morate pred prvo uporabo do konca napolniti. Več podrobnosti si lahko ogledate v priročniku za polnilnik.</p> <p>OPOMBA: Ta naprava bo delovala samo, če so nameščene ločene baterije. Priporočljivo je, da uporabljate iste baterije AH in hkrati polnite 4 bateriji.</p> <p>⚠ OPOZORILO! Polniliec in akumulator sta posebej zasnovana za skupno delovanje, zato ne poskušajte uporabljati nobenih drugih polnilcev niti akumulatorjev. V polniliec ali akumulator nikoli ne vstavljajte kovinskih predmetov, ker bi slednji lahko povzročili kratek stik ali druge okvare.</p>	Glejte sliko E
----------------------------------------------------------------------------------------------------------------------------------------------------------------------------------------------------------------------------------------------------------------------------------------------------------------------------------------------------------------------------------------------------------------------------------------------------------------------------------------------------------------------------------------------------------------------------------------------------------------------------------------------------------------------------	----------------

<p>Indikator napoljenosti akumulatorja na napravi Glejte podrobnosti v poglavju STANJE AKUMULATORJA Pritisnite gumb indikatorja baterije, lučka bo zasvetila, da označi najnižji skupni imenovalec, po 3 sekundah bo prikazano stanje vsake akumulatorske baterije.</p>	Glejte sliko F
---------------------------------------------------------------------------------------------------------------------------------------------------------------------------------------------------------------------------------------------------------------------------------	----------------

<p>Povezovanje osnovne plošče z nahrbtnikom OPOMBA: Pri nameščanju nežno povlecite Osnovno ploščo, da se prepričate, da je varno nameščena.</p>	Glejte sliko G1, G2
------------------------------------------------------------------------------------------------------------------------------------------------------------	---------------------

<p>Namestitev nahrbtnika s puhalnikom Roke postavite skozi naramnice nahrbtnika, da podprete puhalnik na vašem hrbtu. Obe naramnici namestite v udoben položaj. Priprnite zaponko na prsih in če je potrebno, namestite njeno dolžino.</p>	Glejte sliko H
--------------------------------------------------------------------------------------------------------------------------------------------------------------------------------------------------------------------------------------------------------	----------------

Nastavitev kontrolne ročice	Glejte sliko I1, I2, I3
-----------------------------	-------------------------

NAČIN UPORABE	
----------------------	--

<p>Zagon OPOMBA: Za zaustavitev puhalnika, sprostite sprožilec. Ko uporabljate 4 bateriji z različnimi AH, bo naprava delovala le do spodnjega skupnega imenovalca.</p> <p>⚠ OPOZORILO! Orodje po ugasnitvi še nekaj sekund deluje. Zato pred odlaganjem malce počakajte.</p>	Glejte sliko J
<p>Nastavitev hitrosti pihanja / prostornine zraka Če želite povečati hitrost zraka, povlecite ročico s spremenljivo hitrostjo navzdol, ko puhalnik deluje; če želite zmanjšati hitrost zraka, pritisnite gumb navzgor</p>	Glejte sliko K1, K2
Shranjevanje	Glejte sliko L



NAPOTKI ZA UPORABO

- Med uporabo puhalnika držite cev približno 8" nad tlemi.
- Z nihajnimi gibi pomikajte puhalnik levo in desno. Počasi se pomikajte naprej in s puhalnikom puhajte delce proč od sebe.
- Ko delce/listje nakopičite na kup, slednjega enostavneje odstranite.

- ⚠ POZOR!**
- **S puhalnikom nikoli ne puhajte trdnih delcev kot so žebli, vijaki ali kamni.**
 - **Puhalnika ne uporabljajte blizu ljudi ali živali.**
 - **Bodite še posebej pozorni, če puhalnik uporabljate na stopnicah ali drugih ozkih predelih.**
 - **Med uporabo puhalnika nosite varnostna očala ali druga zaščitna sredstva za oči, oblečene imejte dolge hlače in obute čevlje.**

STANJE AKUMULATORJA (Glejte Sliko F)

Lučka	VKLOP/ utripanje	Stanje
 <p>Ena sveti rdeče Dve LED-lučki ne svetita</p>	—	Akumulator v okvari

 Ena utripa rdeče Dve LED-lučki ne svetita	-----	Zaščita temperature baterije Temperatura akumulatorja je manj kot 0°C, oziroma več kot 45°C.
 Tri svetiljo zeleno	_____	Popolnoma napolnjen akumulator
 Tri utripajo zeleno	-----	Polnjenje

6. ČIŠČENJE ORODJA

Orodje redno čistite



 **Opozorilo! Poskrbite, da bo orodje vedno suho. V nobenem primeru ga ne škropite z vodo.**

- Za čiščenje uporabljajte le v blagi milnici namočeno in ožeto krpo.
- Za čiščenje nikoli ne uporabljajte čistilnih sredstev ali raztopin, ki vsebujejo kemične snovi, katere bi lahko poškodovale plastične dele.
- Izdelek ima vgrajene ležaje, ki jih ni treba mazati, zato kakršnokoli mazanje ni potrebno.

7. SHRANJEVANJE (GLEJTE SLIKO L)

Ustavite puhalnik, in vedno odstranite baterijo. Zunanost naprave temeljito očistite z mehko ščetko ali krpo. Ne uporabljajte vode, raztopin ali polirnih sredstev. Odstranite vso travo in druge ostanke, še posebej iz odprtih za prezračevanje. Stroj shranite na suhem mestu. Na stroj ne postavljajte drugih predmetov.

8. VAROVANJE OKOLJA

-  Odpadnih električnih naprav ne smete zavreči skupaj z ostalimi gospodinjstvi odpadki.
-  Dostavite jih na mesto za ločeno zbiranje odpadkov. Glede podrobnosti, se posvetujte z lokalno službo za ravnanje z odpadki.

9. IZJAVA O SKLADNOSTI

Mi,
 Positec Germany GmbH
 Postfach 32 02 16, 50796 Cologne, Germany

V imenu družbe Positec izjavljamo, da je izdelek
 Opis **Akumulatorski puhalnik**
 Vrsta **WG572E WG572E.X (5 - oznaka naprave, reprezentativni model akumulatorskega puhalnika)**
 Funkcija **Puhanje**

skladen z naslednjimi direktivami,
2006/42/EC, 2014/30/EU
2011/65/EU&(EU)2015/863
2000/14/EC spremenjena z 2005/88/EC

2000/14/EC spremenjena z 2005/88/EC:
 - Postopek za ugotavljanje skladnosti, glede na **Dodatek V**

- Izmerjena raven zvočne moči **99.2 dB (A)**
- Deklarirana raven zvočne moči **102 dB (A)**

in izpolnjuje naslednje standarde,
EN 60335-1, EN 50636-2-100, EN 62233, EN ISO 3744, EN 55014-1, EN 55014-2

Oseba, ki je pooblaščenca za skladnost tehnične dokumentacije,
Ime Marcel Filz
Naslov Positec Germany GmbH
Postfach 32 02 16, 50796 Cologne, Germany

159



2021/09/27
 Allen Ding
 Namestnik glavnega inženirja za testiranje in certificiranje
 Positec Technology (China) Co., Ltd.
 18, Dongwang Road, Suzhou Industrial Park, Jiangsu 215123, P. R. China

WORX
it's your nature

www.worx.com

Copyright © 2021, Positec. All Rights Reserved.
AR01613101