

WORX®

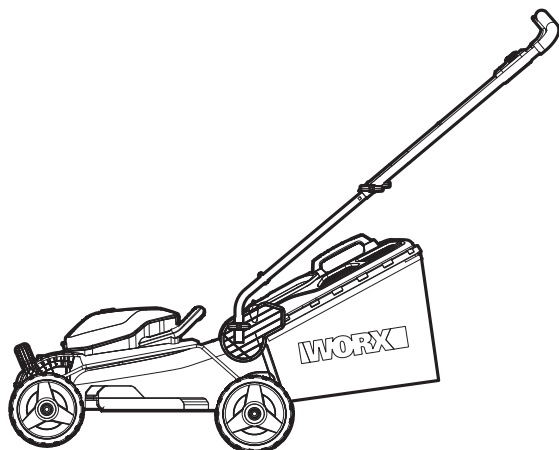

Cordless Lawn mower	EN	P09
Schnurloser Rasenmäher	D	P19
Tondeuse à gazon sans fil	F	P31
Tosaerba senza fili	I	P42
Cortacésped a batería	ES	P54
Corta-relva sem fios	PT	P66
Snoerloze graasmaaier	NL	P77
Ledningsfri plæneklipper	DK	P88
Ledningsfri gressklipper	NOR	P99
Sladdlös gräsklippare	SV	P110
Bezprzewodowa kosiarka do trawników	PL	P120
Vezetékmentes fűnyíró	HU	P131
Maşină de tuns iarba fără fir	RO	P143
Bezdrátová travní sekačka	CZ	P154
Akumulátorová kosačka na trávu	SK	P164
Brezžična kosilnica	SL	P175
Аккумуляторная газонокосилка	RU	P185

WG743E WG743E.X WP771E WP771E.X

Original instructions	EN
Originalbetriebsanleitung	D
Notice originale	F
Istruzioni originali	I
Manual original	ES
Manual original	PT
Oorspronkelijke gebruiksaanwijzing	NL
Original brugsanvisning	DK
Opprinnelige Instruksjonene	NOR
Bruksanvisning i original	SV
Instrukcja oryginalna	PL
Eredeti használati utasítás	HU
Instrucțiuni originale	RO
Původní návod k používání	CZ
Pôvodný návod na použitie	SK
Izvirna navodila	SL
Оригинальное руководство по эксплуатации	RU

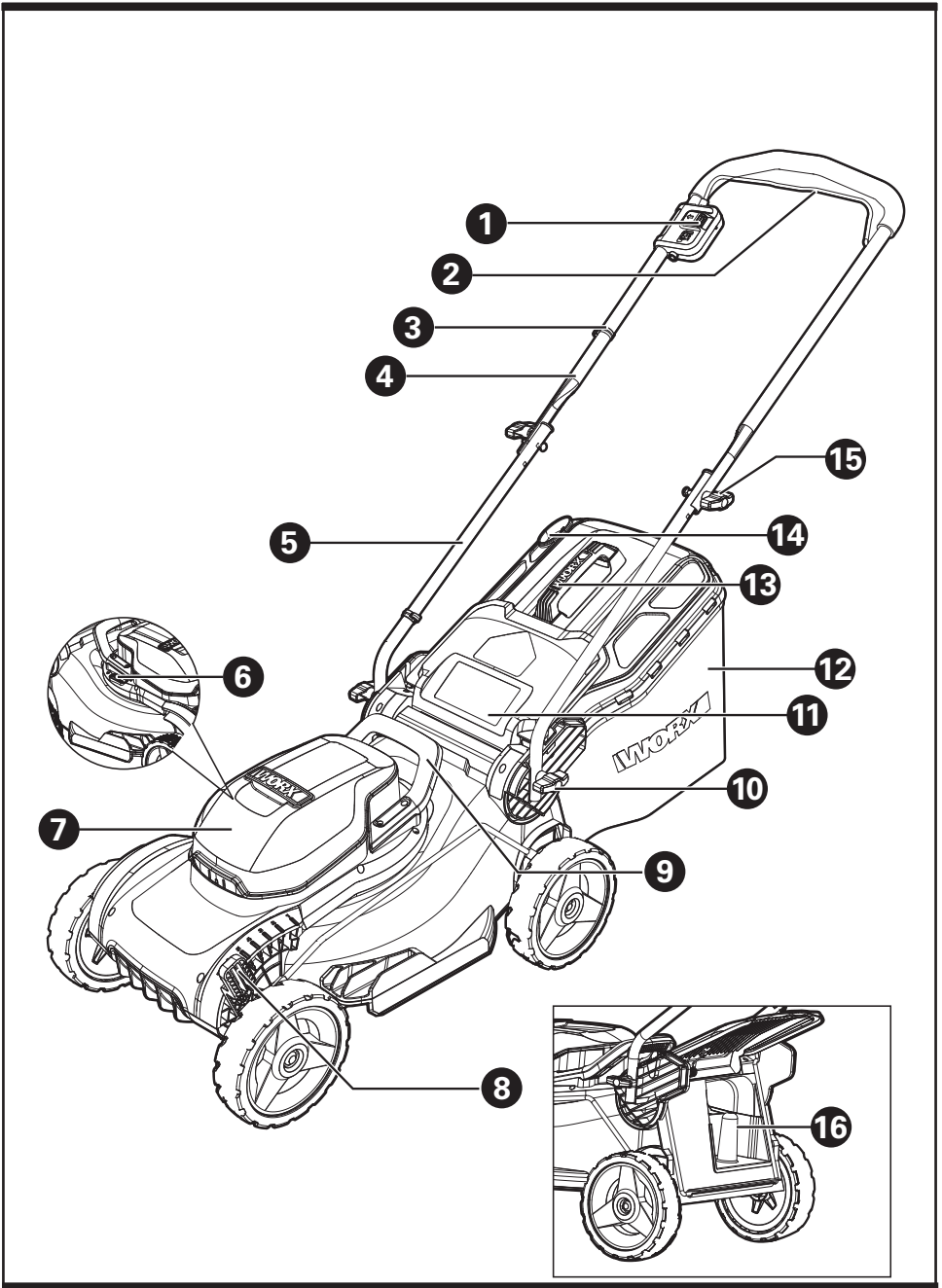

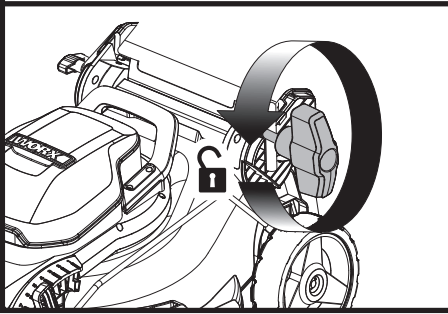
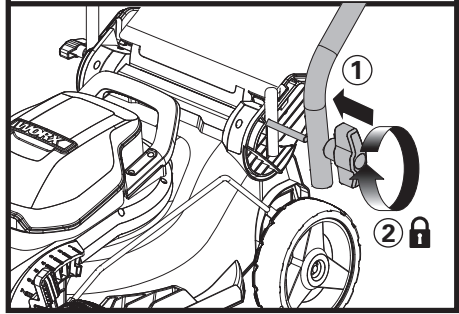
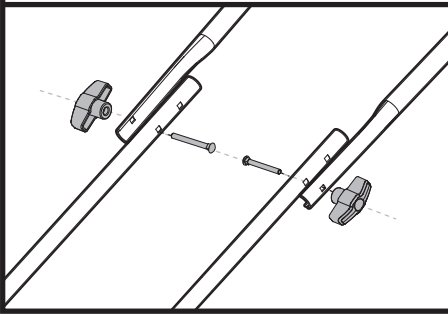
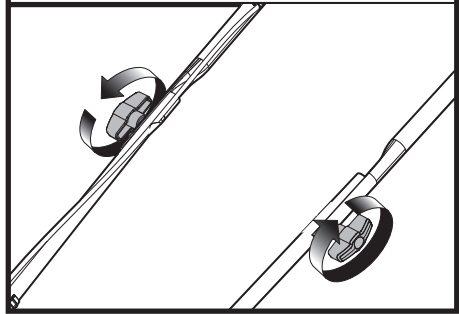
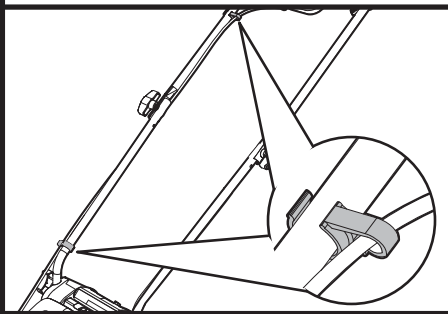
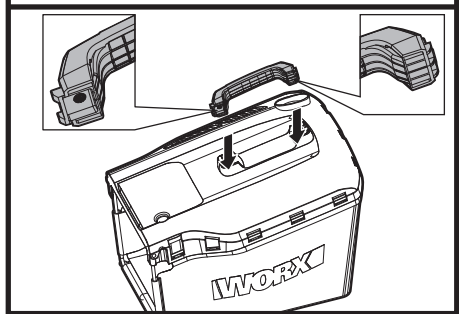
A1**A2****A3****A4****A5****B1**

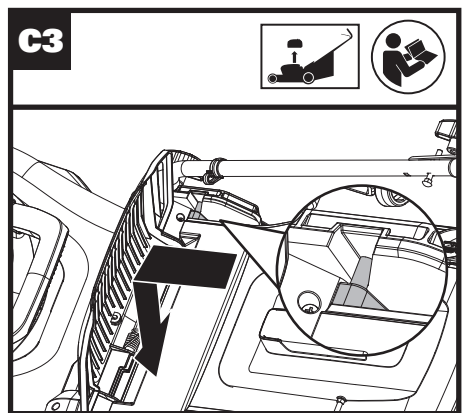
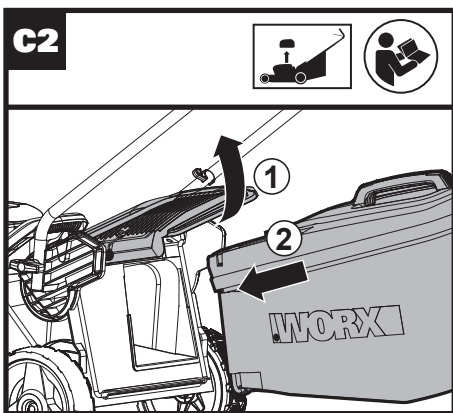
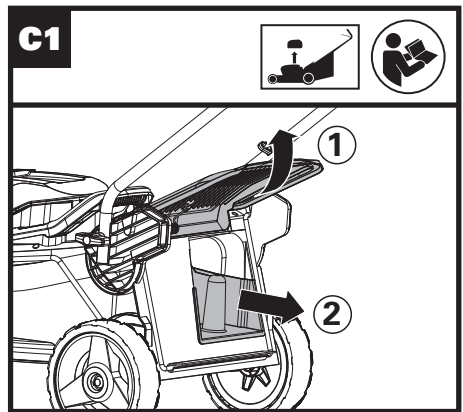
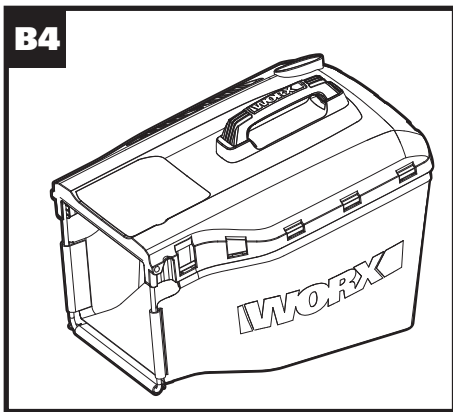
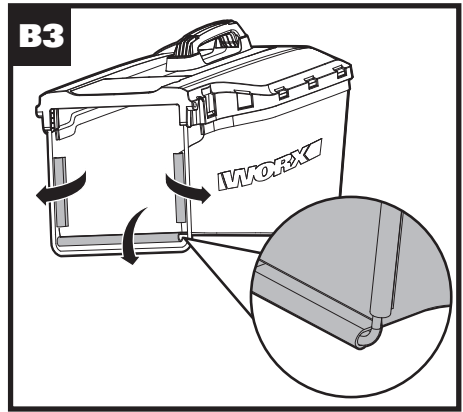
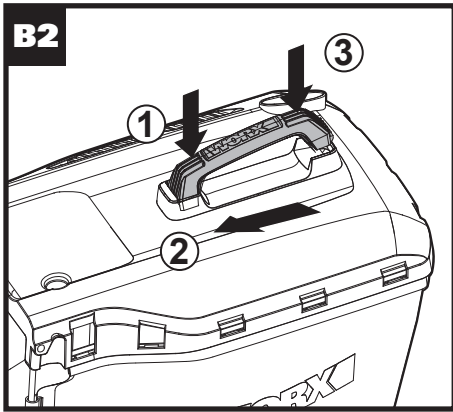

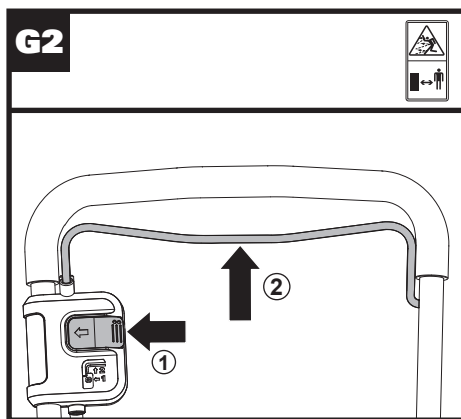
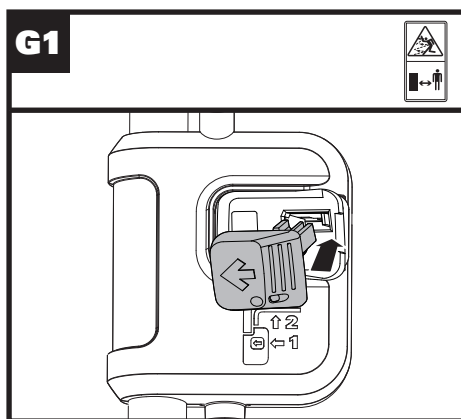
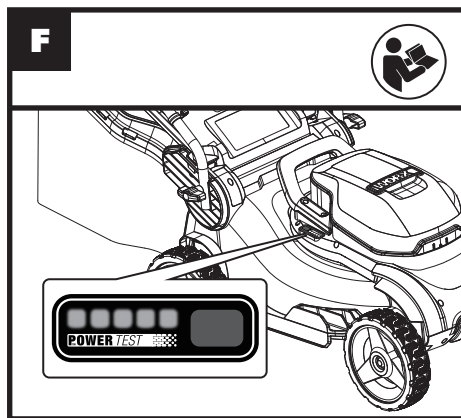
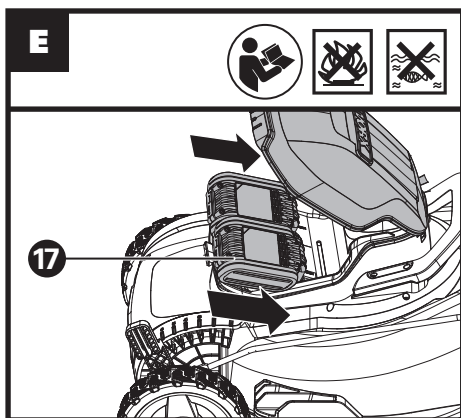
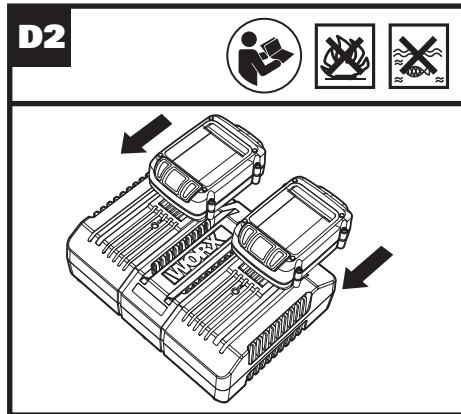
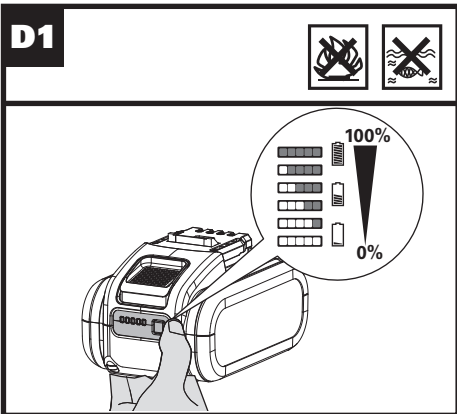

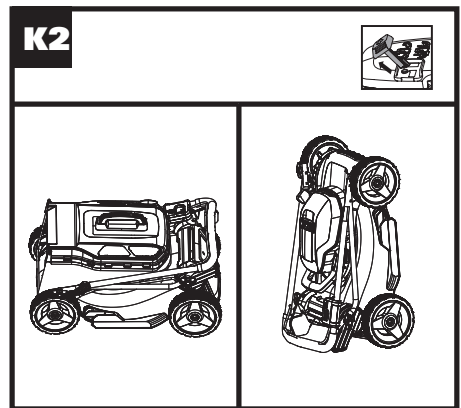
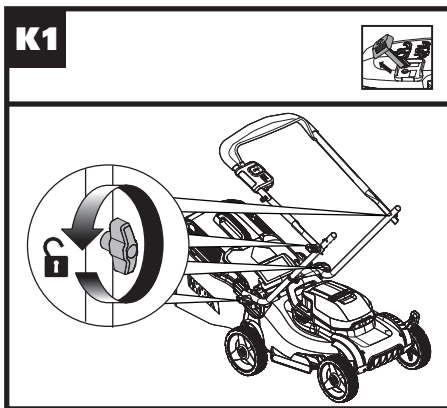
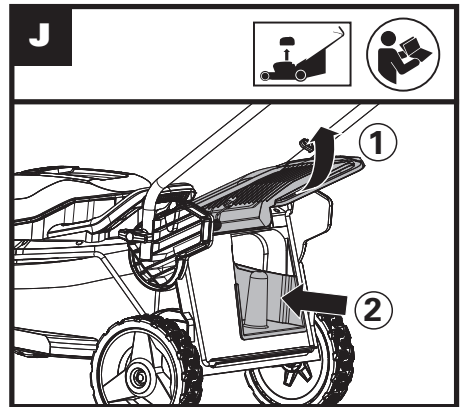
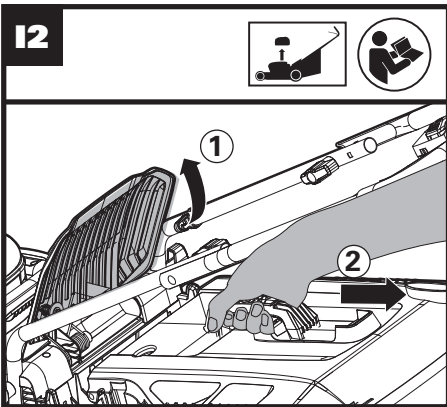
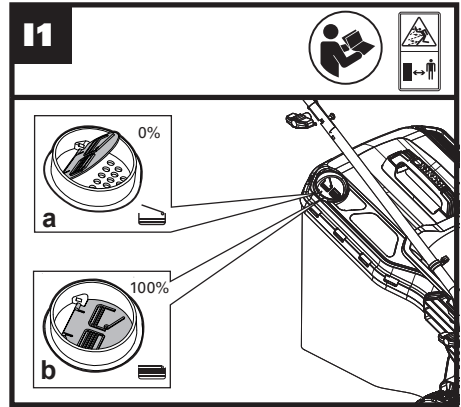
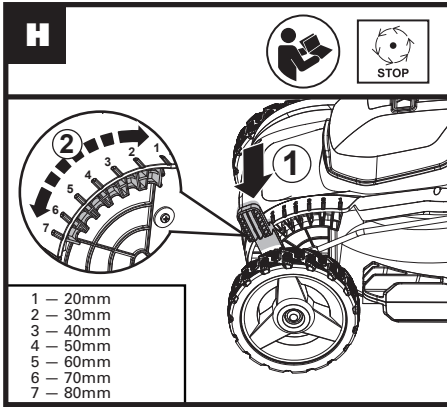

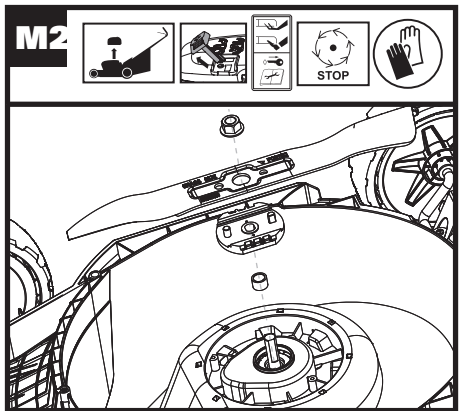
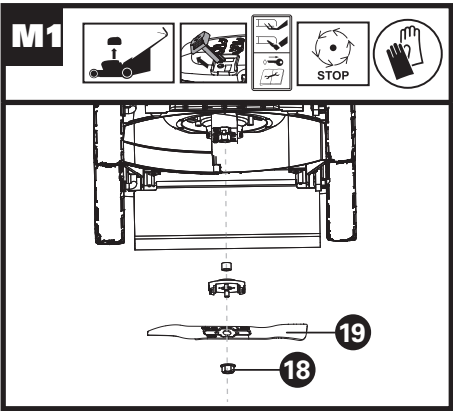
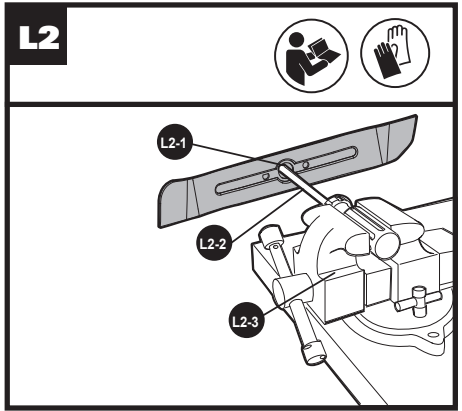
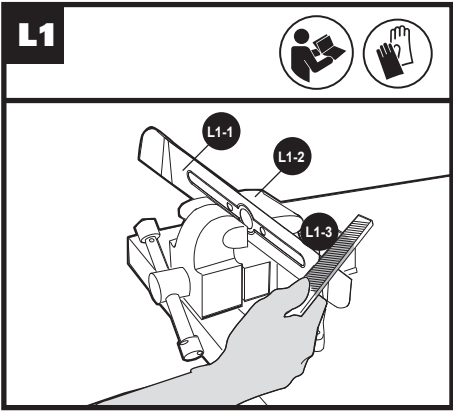

PRODUCT SAFETY

GENERAL POWER TOOL

SAFETY WARNINGS



WARNING Read all safety warnings, instructions, illustrations and specifications provided with this power tool. Failure to follow all instructions listed below may result in electric shock, fire and/or serious injury.

Save all warnings and instructions for future reference.

The term "power tool" in the warnings refers to your mains-operated (corded) power tool or battery-operated (cordless) power tool.

1) Work area safety

- a) **Keep work area clean and well lit.** Cluttered or dark areas invite accidents.
- b) **Do not operate power tools in explosive atmospheres, such as in the presence of flammable liquids, gases or dust.** Power tools create sparks which may ignite the dust or fumes.
- c) **Keep children and bystanders away while operating a power tool.** Distractions can cause you to lose control.

2) Electrical safety

- a) **Power tool plugs must match the outlet. Never modify the plug in any way. Do not use any adapter plugs with earthed (grounded) power tools.** Unmodified plugs and matching outlets will reduce risk of electric shock.
- b) **Avoid body contact with earthed or grounded surfaces, such as pipes, radiators, ranges and refrigerators.** There is an increased risk of electric shock if your body is earthed or grounded.
- c) **Do not expose power tools to rain or wet conditions.** Water entering a power tool will increase the risk of electric shock.
- d) **Do not abuse the cord. Never use the cord for carrying, pulling or unplugging the power tool. Keep cord away from heat, oil, sharp edges or moving parts.** Damaged or entangled cords increase the risk of electric shock.
- e) **When operating a power tool outdoors, use an extension cord suitable for outdoor use.** Use of a cord suitable for outdoor use reduces the risk of electric shock.
- f) **If operating a power tool in a damp location is unavoidable, use a residual current device (RCD) protected supply.** Use of an RCD reduces the risk of electric shock.

3) Personal safety

- a) **Stay alert, watch what you are doing and use**

common sense when operating a power tool. Do not use a power tool while you are tired or under the influence of drugs, alcohol or medication.

A moment of inattention while operating power tools may result in serious personal injury.

- b) **Use personal protective equipment. Always wear eye protection.** Protective equipment such as dust mask, non-skid safety shoes, hard hat, or hearing protection used for appropriate conditions will reduce personal injuries.
- c) **Prevent unintentional starting. Ensure the switch is in the off-position before connecting to power source and/or battery pack, picking up or carrying the tool.** Carrying power tools with your finger on the switch or energising power tools that have the switch on invites accidents.
- d) **Remove any adjusting key or wrench before turning the power tool on.** A wrench or a key left attached to a rotating part of the power tool may result in personal injury.
- e) **Do not overreach. Keep proper footing and balance at all times.** This enables better control of the power tool in unexpected situations.
- f) **Dress properly. Do not wear loose clothing or jewellery. Keep your hair and clothing away from moving parts.** Loose clothes, jewellery or long hair can be caught in moving parts.
- g) **If devices are provided for the connection of dust extraction and collection facilities, ensure these are connected and properly used.** Use of dust collection can reduce dust-related hazards.
- h) **Do not let familiarity gained from frequent use of tools allow you to become complacent and ignore tool safety principles.** A careless action can cause severe injury within a fraction of a second.

4) Power tool use and care

- a) **Do not force the power tool. Use the correct power tool for your application.** The correct power tool will do the job better and safer at the rate for which it was designed.
- b) **Do not use the power tool if the switch does not turn it on and off.** Any power tool that cannot be controlled with the switch is dangerous and must be repaired.
- c) **Disconnect the plug from the power source and/or remove the battery pack, if detachable, from the power tool before making any adjustments, changing accessories, or storing power tools.** Such preventive safety measures reduce the risk of starting the power tool accidentally.
- d) **Store idle power tools out of the reach of children and do not allow persons unfamiliar with the power tool or these instructions to operate the power tool.** Power tools are dangerous in the hands of untrained users.
- e) **Maintain power tools and accessories. Check for misalignment or binding of moving parts,**

breakage of parts and any other condition that may affect the power tool's operation. If damaged, have the power tool repaired before use. Many accidents are caused by poorly maintained power tools.

- f) **Keep cutting tools sharp and clean.** Properly maintained cutting tools with sharp cutting edges are less likely to bind and are easier to control.
 - g) **Use the power tool, accessories and tool bits etc. in accordance with these instructions, taking into account the working conditions and the work to be performed.** Use of the power tool for operations different from those intended could result in a hazardous situation.
 - h) **Keep handles and grasping surfaces dry, clean and free from oil and grease.** Slippery handles and grasping surfaces do not allow for safe handling and control of the tool in unexpected situations.
- 5) **Battery tool use and care**
- a) **Recharge only with the charger specified by the manufacturer.** A charger that is suitable for one type of battery pack may create a risk of fire when used with another battery pack.
 - b) **Use power tools only with specifically designated battery packs.** Use of any other battery packs may create a risk of injury and fire.
 - c) **When battery pack is not in use, keep it away from other metal objects, like paper clips, coins, keys, nails, screws or other small metal objects, that can make a connection from one terminal to another.** Shorting the battery terminals together may cause burns or a fire.
 - d) **Under abusive conditions, liquid may be ejected from the battery; avoid contact. If contact accidentally occurs, flush with water. If liquid contacts eyes, additionally seek medical help.** Liquid ejected from the battery may cause irritation or burns.
 - e) **Do not use a battery pack or tool that is damaged or modified.** Damaged or modified batteries may exhibit unpredictable behaviour resulting in fire, explosion or risk of injury.
 - f) **Do not expose a battery pack or tool to fire or excessive temperature.** Exposure to fire or temperature above 130 °C may cause explosion.
 - g) **Follow all charging instructions and do not charge the battery pack or tool outside the temperature range specified in the instructions.** Charging improperly or at temperatures outside the specified range may damage the battery and increase the risk of fire.
- 6) **Service**
- a) **Have your power tool serviced by a qualified repair person using only identical replacement parts.** This will ensure that the safety of the power tool is maintained.
 - b) **Never service damaged battery packs.** Service

of battery packs should only be performed by the manufacturer or authorized service providers.

LAWNMOWER SAFETY WARNINGS

- a) **Do not use the lawnmower in bad weather conditions, especially when there is a risk of lightning.** This decreases the risk of being struck by lightning.
- b) **Thoroughly inspect the area for wildlife where the lawnmower is to be used.** Wildlife may be injured by the lawnmower during operation.
- c) **Thoroughly inspect the area where the lawnmower is to be used and remove all stones, sticks, wires, bones, and other foreign objects.** Thrown objects can cause personal injury.
- d) **Before using the lawnmower, always visually inspect to see that the blade and the blade assembly are not worn or damaged.** Worn or damaged parts increase the risk of injury.
- e) **Check the grass catcher frequently for wear or deterioration.** A worn or damaged grass catcher may increase the risk of personal injury.
- f) **Keep guards in place. Guards must be in working order and be properly mounted.** A guard that is loose, damaged, or is not functioning correctly may result in personal injury.
- g) **Keep all cooling air inlets clear of debris.** Blocked air inlets and debris may result in overheating or risk of fire.
- h) **While operating the lawnmower, always wear non-slip and protective footwear. Do not operate the lawnmower when barefoot or wearing open sandals.** This reduces the chance of injury to the feet from contact with the moving blade.
- i) **While operating the lawnmower, always wear long trousers.** Exposed skin increases the likelihood of injury from thrown objects.
- j) **Do not operate the lawnmower in wet grass. Walk, never run.** This reduces the risk of slipping and falling which may result in personal injury.
- k) **Do not operate the lawnmower on excessively steep slopes.** This reduces the risk of loss of control, slipping and falling which may result in personal injury.
- l) **When working on slopes, always be sure of your footing, always work across the face of slopes, never up or down and exercise extreme caution when changing direction.** This reduces the risk of loss of control, slipping and falling which may result in personal injury.
- m) **Use extreme caution when reversing or pulling the lawnmower towards you. Always be aware of your surroundings.** This reduces the risk of tripping during operation.
- n) **Do not touch blades and other hazardous moving**

parts while they are still in motion. This reduces the risk of injury from moving parts.

- o) When clearing jammed material or cleaning the lawnmower, make sure all power switches are off and the battery pack is disconnected.** Unexpected operation of the lawnmower may result in serious personal injury.



SAFETY WARNINGS FOR BATTERY PACK

- a) Do not dismantle, open or shred cells or battery pack.**
- b) Do not short-circuit a battery pack. Do not store battery packs haphazardly in a box or drawer where they may short-circuit each other or be short-circuited by conductive materials.**
When battery pack is not in use, keep it away from other metal objects, like paper clips, coins, keys, nails, screws or other small metal objects, that can make a connection from one terminal to another. Shorting the battery terminals together may cause burns or a fire.
- c) Do not expose battery pack to heat or fire. Avoid storage in direct sunlight.**
- d) Do not subject battery pack to mechanical shock.**
- e) In the event of battery leaking, do not allow the liquid to come into contact with the skin or eyes. If contact has been made, wash the affected area with copious amounts of water and seek medical advice.**
- f) Keep battery pack clean and dry.**
- g) Wipe the battery pack terminals with a clean dry cloth if they become dirty.**
- h) Battery pack needs to be charged before use. Always refer to this instruction and use the correct charging procedure.**
- i) Do not maintain battery pack on charge when not in use.**
- j) After extended periods of storage, it may be necessary to charge and discharge the battery pack several times to obtain maximum performance.**
- k) Recharge only with the charger specified by Worx. Do not use any charger other than that specifically provided for use with the equipment.**
- l) Do not use any battery pack which is not designed for use with the equipment.**
- m) Keep battery pack out of the reach of children.**
- n) Retain the original product literature for future reference.**
- o) Remove the battery from the equipment when not in use.**
- p) Dispose of properly.**
- q) Do not mix cells of different manufacture,**

- capacity, size or type within a device.**
- r) Keep the battery away from microwaves and high pressure.**
- s) Warning! Do not use non-rechargeable batteries.**

SYMBOLS

	<p>To reduce the risk of injury, user must read instruction manual</p>
	<p>WARNING – Beware of thrown objects – keep bystanders away</p>
	<p>WARNING – Keep hands and feet away from the blades</p>
	<p>WARNING – Disconnect battery before maintenance</p>
	<p>Waste electrical products must not be disposed of with household waste. Please recycle where facilities exist. Check with your local authorities or retailer for recycling advice.</p>
 <p>Li-Ion</p> 	<p>Li-Ion battery This product has been marked with a symbol relating to 'separate collection' for all battery packs and battery pack. It will then be recycled or dismantled in order to reduce the impact on the environment. Battery packs can be hazardous for the environment and for human health since they contain hazardous substances.</p>

	Do not burn
	Batteries may enter water cycle if disposed improperly, which can be hazardous for ecosystem. Do not dispose of waste batteries as unsorted municipal waste.
	Wear protective gloves.
	Remove battery from the socket before carrying out any adjustment, servicing or maintenance.
	Blade continues to rotate after the machine is switched off. Wait until all machine components have completely stopped before touching them
	Remove the key

16. MULCHING INSERT

17. BATTERY PACK (SEE FIG. E) *

18. BLADE BOLT (SEE FIG. M1)

19. BLADE (SEE FIG. M1)

*Not all the accessories illustrated or described are included in standard delivery.

TECHNICAL DATA

Type **WG743E, WG743E.X WP771E WP771E.X**
(740-789 - designation of machinery, representative of Cordless Lawn Mower)

	WG743E WG743E.X** WP771E WP771E.X **
Voltage	40V  Max.(2x20V Max.)***
No load speed	2800 / 3000 /min
Deck diameter	43cm
Cutting diameter	40cm
Front wheel diameter	180mm
Rear wheel diameter	190mm
Cutting height	20mm-80mm
Cutting height positions	7
Grass collection capacity	45L
Battery type	Lithium-ion
Machine Weight (bare tool)	13.9kg

**X=1-999, A-Z, M1-M9 are only used for different customers, there are no safe relevant changes between these models.

***Voltage measured without workload. Initial battery voltage reaches maximum of 20 volts. Nominal voltage is 18 volts.

SUGGESTED BATTERIES AND CHARGERS

Category	Model	Capacity
----------	-------	----------

COMPONENT LIST

1. SAFETY KEY
2. BAIL HANDLE
3. CABLE CLIP
4. UPPER HANDLE
5. LOWER HANDLE
6. BATTERY POWER INDICATOR
7. BATTERY PACK COVER
8. CUTTING HEIGHT ADJUSTMENT KNOB
9. CARRY HANDLE
10. HANDLE KNOB, LOWER
11. SAFETY FLAP
12. GRASS COLLECTION BAG
13. BAG HANDLE
14. GRASS BAG INDICATOR
15. HANDLE KNOB, UPPER

20V Battery	WA3553	4.0 Ah
	WA3014	4.0 Ah
	WA3644	4.0 Ah
20V Charger	WA3760	0.4 A
	WA3860	2.0 A
	WA3880	2.0 A
	WA3772	2.0 A
	WA3883	4.0 A

We recommend that you purchase your accessories from the same store that sold you the tool. Choose the type according to the work you intend to undertake. Refer to the accessory packaging for further details. Store personnel can assist you and offer advice.

NOISE DATA

A weighted sound pressure	$L_{WA} = 75\text{dB(A)}$
K_{pA}	3 dB (A)
A weighted sound power	$L_{WA} = 89.3\text{ dB(A)}$
K_{WA}	3 dB (A)

Wear ear protection



VIBRATION INFORMATION

Typical weighted vibration	$a_h < 2.5\text{ m/s}^2$
Uncertainty	$K = 1.5\text{ m/s}^2$

WARNING: The vibration emission value during actual use of the power tool can differ from the declared value depending on the ways in which the tool is used dependant on the following examples and other variations on how the tool is used:
How the tool is used and the materials being cut or drilled.

The tool being in good condition and well maintained. Using the correct accessory for the tool and ensuring it is sharp and in good condition.

The tightness of the grip on the handles and if any anti vibration accessories are used.

And the tool is being used as intended by its design and these instructions.

This tool may cause hand-arm vibration syndrome if its use is not adequately managed

WARNING: To be accurate, an estimation of exposure level in the actual conditions of use

should also take account of all parts of the operating cycle such as the times when the tool is switched off and when it is running idle but not actually doing the job. This may significantly reduce the exposure level over the total working period.

Helping to minimise your vibration exposure risk. ALWAYS use sharp chisels, drills and blades. Maintain this tool in accordance with these instructions and keep well lubricated (where appropriate).

If the tool is to be used regularly then invest in anti vibration accessories.

Plan your work schedule to spread any high vibration tool use across a number of days.

OPERATION INSTRUCTION





NOTE: To reduce the risk of injury, user must read instruction manual

Intended Use

This product is intended for domestic lawn mowing.

ASSEMBLY AND OPERATION

ACTION	FIGURE
ASSEMBLY	
Assembling the handle bar NOTE: Choose one of the two holes in the lower handle for desired handle's height.	See Fig. A1, A2, A3, A4, A5
Assembling grass collection bag	See Fig. B1, B2, B3, B4
Fitting grass collection bag to the lawn mower NOTE: Depress the grass collection bag slightly to ensure that it is completely installed. NOTE: Take the mulching insert out of the lawn mower before fitting the grass collection bag.	See Fig. C1, C2, C3
Checking the battery charge condition NOTE: Fig. D1 only applies for the battery pack with battery indicator light.	See Fig. D1

<p>Charging the battery pack NOTE: The batteries are shipped uncharged. Each battery must be fully charged before the first mow. Always fully charge the two batteries at same time. More details can be found in charger's manual.</p>	See Fig. D2
<p>Fitting/removing battery NOTE: This machine will only run when 2 batteries are installed. It is recommended to use the same two batteries and charge the two batteries at the same time. Using two different sized batteries or if one battery isn't fully charged then the machine will only run to the lowest common denominator.</p>	See Fig. E
OPERATION	
<p>Battery power indicator on the machine See details in BATTERY STATUS part IMPORTANT When only one light is illuminated, at least one battery is depleted and needs to be charged, even though the mower may still be capable of cutting grass. Continuing to operate your lawnmower with the battery in this discharged condition may reduce the life and performance of your battery. When no light is illuminated, at least one battery is not fully installed or battery may be defective, please double check the batteries are fully seated into position.</p>	See Fig. F
Starting & stopping	See Fig. G1, G2
Adjusting the Cutting Height	See Fig. H
<p>Grass bag filling indicator Empty status: flap floats (a)</p> 	See Fig. I1
<p>Fully status: flap falls down (b)</p> 	
<p>Removing/emptying grass collection bag</p>  WARNING! Always check the safety flap close the discharge outlet before using. Never lift the safety flap when the lawn mower is being used without fitted grass collection bag.	See Fig. I2
Installing the mulching insert	See Fig. J



<p>Storage WARNING: Always remove the battery and safety key when storage.</p>	See Fig. K1, K2
--	-----------------

BATTERY STATUS (See Fig. F)

Before starting or after use, press the button beside the power indicator light on the machine to check the battery capacity. During operation, the battery capacity will be indicated automatically by the battery power indicator.

The indicator constantly senses and displays the battery condition as follows.

For the machine with 2 battery packs with different power, the power indicator light displays the battery condition with the lower one of the two batteries.

Battery power indicator status	Battery condition
<p>Five green lights  are illuminated.</p>	The two batteries are in a highly charged condition.
<p>Two, three or four green lights are illuminated.</p>	The two batteries have a remaining charge. The more lights are illuminated, the more battery capacity.
<p>Only one green light  is illuminated.</p>	At least one battery is almost depleted and needs to be charged.
<p>No light is illuminated.</p>	At least one battery is not fully installed or battery may be defective.
<p>Only one light is flashing twice per cycle.</p>	At least one battery is over discharged (please refer to the battery charge condition), please recharge the two batteries at once before use again or storage.
<p>Only one light is flashing three times per cycle.</p>	At least one battery is hot, wait for them cool down before start again.
<p>Only one light is flashing four times per cycle.</p>	The machine is over load. Raise the cutting height or push slowly.

MOWING TIPS

NOTE: ALWAYS INSPECT AREA WHERE MOWER IS TO BE USED AND REMOVE ALL STONES, STICKS, WIRE, METAL AND OTHER DEBRIS WHICH MIGHT

BE THROWN BY THE ROTATING BLADE.

1. Mow across the face of slopes, never up-and-down. Exercise extreme caution when changing direction on slopes. Do not mow excessively steep slopes. Always maintain good footing.
2. Release bail handle to turn mower "OFF" when crossing any graveled area (stones can be thrown by the blade).
3. Set mower at highest cutting height when mowing in rough ground or in tall weeds. Removing too much grass at one time can cause circuit breaker to trip, which stops mower.
4. If a grass bag is used during the fast growing season, the grass may tend to clog up at the discharge opening. Release bail handle to turn mower "OFF" and remove the safety key. Remove the grass bag and shake the grass down to the back end of the bag. Also clean out any grass or debris which may be packed around the discharge opening. Replace the grass collection bag.
5. If mower should start to vibrate abnormally, release bail handle to turn mower "OFF" and remove safety key. Check immediately for cause. Vibration is a warning of trouble. Do not operate mower until a service check has been made.
6. **ALWAYS RELEASE BAIL HANDLE TO TURN MOWER "OFF" AND REMOVE SAFETY KEY WHEN LEAVING IT UNATTENDED EVEN FOR A SHORT PERIOD OF TIME.**

CUTTING AREA

The cutting area can be affected by several factors, such as cutting height, lawn humidity, grass length and density. Besides, starting and stopping the mower too many times during operation will reduce the cutting area.

The below table provides the potential cutting areas based on specific cutting conditions.

Cutting Height	Recommend lot size (maximum)
Cutting off 8cm to 6cm	With 2*20V / 4.0Ah batteries
	up to 500m ² *

* Used with two fully charged battery packs.

TIPS:

- 1) It is recommended to mow your lawn more frequently, walk at normal pace, and not to start/stop the mower too often during

operation. Please always use the same two batteries and charge the two batteries at same time.

- 2) For best performance, please ensure use a fully charged battery pack and always cut off 1/3 or less of the grass height.
- 3) Walk slowly when cutting long grass, so as to have more effective cutting and properly discharge the clippings.
- 4) Avoid cutting wet grass, otherwise it will stick to the underside of the deck and the clippings cannot be collected or discharged properly.
- 5) A higher cutting height shall be applied to new or thick grass and it will extend the battery duration.

MAINTENANCE



WARNING: Stop the mower and remove the safety key before removing the grass bag.

NOTE: To ensure long and reliable service,

perform the following maintenance procedures regularly. Check for obvious defects such as a loose, dislodged or a damaged blade, loose fittings, and worn or damaged components. Check that the covers and guards are all undamaged and are correctly attached to mower. Carry out any necessary maintenance or repairs before operating mower. If the mower should happen to fail despite regular maintenance, please call our customer helpline for advice.

BLADE SHARPENING

KEEP BLADE SHARP FOR BEST MOWER PERFORMANCE.

WEAR PROPER EYE PROTECTION WHILE REMOVING, SHARPENING, AND INSTALLING BLADE. ENSURE THAT SAFETY KEY IS REMOVED. Sharpening the blade twice during a mowing season is usually sufficient under normal circumstances. Sand causes the blade to dull quickly. If your lawn has sandy soil, more frequent sharpening may be required.

REPLACE BENT OR DAMAGED BLADE IMMEDIATELY.

WHEN SHARPENING THE BLADE:

1. Make sure blade remains balanced.
2. Sharpen blade at the original cutting angle.
3. Sharpen cutting edges on both ends of blade, removing equal amounts of material from both ends.

NOTE:

1. Be sure the mower is turned off and remove the key.
2. Place the mower in stand up storage mode.

TO SHARPEN BLADE IN A VISE (SEE Fig.L1)

1. Be sure the bail handle is released, the blade has stopped and the safety key removed before removing the blade.
2. Remove blade from mower. See instructions for removing and attaching blade.
3. Secure blade L1-1 in a vise L1-2.
4. Wear safety glasses and be careful not to cut yourself.
5. Carefully file the cutting edges of the blade with a fine tooth file L1-3 or sharpening stone.
6. Check balance of blade. See instructions for blade balancing.
7. Replace blade on mower and tighten securely. Refer to instructions below.

BLADE BALANCING (SEE Fig.L2)

Check balance of blade by placing center hole in blade L2-1 over a nail or screwdriver shank L2-2, clamped horizontally in a vise L2-3. If either end of the blade rotates downward, file that end. Blade is properly balanced when neither end drops.

BLADE MAINTENANCE (SEE FIG. M1, M2)

Renew your metal blade after 50 hours mowing or 2 years, whichever is the sooner-regardless of condition.

Follow these procedures to remove and replace the blade. You will need garden gloves (not provided) and a spanner wrench (not provided) to remove the blade.

Hold the blade (19) and unscrew the blade bolt (18) counter-clockwise using a spanner wrench, and then remove blade.

To re-assemble, position the blade (19) with the cutting edges towards the ground. Then securely tighten the blade bolt (18).

STORAGE (SEE Fig. K1, K2)

Stop the mower and always remove the safety key. Clean the exterior of the machine thoroughly using a soft brush and cloth. Do not use water, solvents or polishes. Remove all grass and debris, especially from the ventilation slots.

Turn the machine on its side and clean the blade area. If grass cuttings are compacted in the blade area, remove with a wooden or plastic implement. Store the machine in a dry place. Do not place other objects on top of the machine.

To aid storage, release the Lock Cam Lever, and fold the upper handle as shown in Fig. K1, K2.

ENVIRONMENTAL PROTECTION

 Waste electrical products must not be disposed of with household waste. Please recycle where facilities exist. Check with your local authorities or retailer for recycling advice.

TROUBLE SHOOTING

Problem	Solution
1. Mower doesn't run when bail handle is activated.	<p>A. Check to make sure safety key has been installed and is fully seated and that button on switch housing is being completely pushed.</p> <p>B. Release bail handle to turn mower off. Remove safety key, turn mower over and check that blade is free to turn. If not free, return to an authorized servicer. Blade should turn freely.</p> <p>C. Has battery been fully charged? Plug in charger and wait for green light to come on.</p>
2. Motor stops while mowing.	<p>A. Release bail handle to turn mower off. Remove safety key, turn mower over and check that blade is free to turn. If not free, return to an authorized servicer. Blade should turn freely.</p> <p>B. Raise cutting height of wheels to highest position and start mower.</p> <p>C. Has battery been fully charged? Plug in charger and wait for green light to come on.</p> <p>D. Avoid overloading the mower. Slow down the cutting pace by pushing mower slower or raise the cut height. Or both.</p>
3. Mower runs but cutting performance is unsatisfactory, or does not cut entire lawn.	<p>A. Has battery been fully charged? Plug in charger and wait for green light to come on.</p> <p>B. Release Bail handle to turn mower off. Remove safety key. Turn mower over and check: Blade for sharpness - Keep blade sharp. Deck and discharge chute for clogging.</p> <p>C. Wheel height adjustment may be set too low for grass condition. Raise cutting height.</p>
4. Mower is too hard to push.	<p>A. Raise cutting height to reduce deck drag on grass. Check each wheel for free rotation.</p>
5. Mower is abnormally noisy and vibrates.	<p>A. Release bail handle to turn mower off. Remove safety key. Turn mower on side and check blade to ensure it has not been bent or damaged. If blade is damaged, replace with a replacement blade. If the underside of the deck is damaged return mower to an Authorized service center.</p> <p>B. If there is no visible damage to the blade and the mower still vibrates: Release bail handle to turn mower off, remove safety key and remove blade. Rotate blade 180 degrees and retighten. If mower still vibrates, return the mower to an authorized service center.</p>
6. Battery charger LED's not on.	<p>A. Check plug connection.</p> <p>B. Replace charger.</p>
7. Battery charger LED does not flip to green.	<p>A. Battery needs to be diagnosed. Take to authorized service center.</p>
8. Mower not picking up clippings with the Grass Collection Bag.	<p>A. Remove mulch plate when bagging.</p> <p>B. Chute clogged. Release Bail handle to turn mower off. Remove safety key. Clear chute of grass clippings.</p> <p>C. Too much cut grass. Raise cutting height of wheels to shorten length of the cut.</p> <p>D. Bag full. Empty bag more often.</p>
9. When mulching there are clippings visible.	<p>A. Too much cut grass. Raise cutting height of wheels to shorten length of the cut. Do not cut off more than 1/3 of total length.</p> <p>B. Check blade for sharpness. Always keep blade sharp.</p>
10. Low or diminished run-time after many uses.	<p>A. Return to Authorized Service location - may need new battery.</p>

11. The battery charger LED flashes red and the battery can't be charged.

A. The battery overheats after continuous use. Remove battery from the charger and allow it to cool to 42°C or less.

DECLARATION OF CONFORMITY

We,
Positec Germany GmbH
Postfach 32 02 16, 50796 Cologne, Germany

Declare that the product

Description **Worx Cordless Lawn Mower**

Type **WG743E, WG743E.X WP771E WP771E.X (740-789 - designation of machinery, representative of Cordless Lawn Mower)**

Function **mowing grass**

Complies with the following Directives,

2006/42/EC, 2014/30/EU, 2011/65/EU&(EU)2015/863, 2000/14/EC amended by 2005/88/EC

2000/14/EC amended by 2005/88/EC

Conformity assessment procedure as per **Annex VI.**

Measured Sound Power Level **89.3 dB(A)**

Declared Guaranteed Sound Power Level **92 dB(A)**

The notified body involved

Name: Intertek Testing & Certification Ltd (notified body 0359)

Address: Davy Avenue, Knowlhill, Milton Keynes, MK5 8NL

18

Standards conform to,

EN 62841-1, EN IEC 62841-4-3, EN ISO 3744, EN IEC 55014-1, EN IEC 55014-2, EN IEC 63000

The person authorized to compile the technical file,

Name: Marcel Filz

Address Positec Germany GmbH

Postfach 32 02 16, 50796 Cologne, Germany



2023/06/19

Allen Ding

Deputy Chief Engineer, Testing & Certification

Positec Technology (China) Co., Ltd

18, Dongwang Road, Suzhou Industrial

Park, Jiangsu 215123, P. R. China

PRODUKTSICHERHEIT

ALLGEMEINE SICHERHEITSHINWEISE



WARNUNG! Machen Sie sich mit allen Sicherheitswarnungen, Anweisungen, Abbildungen und Spezifikationen vertraut, die mit diesem Elektrowerkzeug geliefert werden.

Die Nichtbeachtung der unten aufgeführten Anweisungen kann in elektrischen Schlägen, Feuer und/oder schweren Verletzungen resultieren.

Bewahren Sie alle Sicherheitshinweise und Anweisungen für die Zukunft auf.

Der in den Sicherheitshinweisen verwendete Begriff „Elektrowerkzeug“ bezieht sich auf akkubetriebene Elektrowerkzeuge (ohne Netzkabel).

1) Arbeitsplatzsicherheit

- a) **Halten Sie Ihren Arbeitsbereich sauber und gut beleuchtet.** Unordnung oder unbeleuchtete Arbeitsbereiche können zu Unfällen führen.
- b) **Arbeiten Sie mit dem Elektrowerkzeug nicht in explosionsgefährdeter Umgebung, in der sich brennbare Flüssigkeiten, Gase oder Stäube befinden.** Elektrowerkzeuge erzeugen Funken, die den Staub oder die Dämpfe entzünden können.
- c) **Halten Sie Kinder und andere Personen während der Benutzung des Elektrowerkzeugs fern.** Bei Ablenkung können Sie die Kontrolle über das Gerät verlieren.

2) Elektrische Sicherheit

- a) **Der Anschlussstecker des Elektrowerkzeuges muss in die Steckdose passen. Der Stecker darf in keiner Weise verändert werden. Verwenden Sie keine Adapterstecker gemeinsam mit schutzgeerdeten Elektrowerkzeugen.** Unveränderte Stecker und passende Steckdosen verringern das Risiko eines elektrischen Schlages.
- b) **Vermeiden Sie Körperkontakt mit geerdeten Oberflächen wie von Rohren, Heizungen, Herden und Kühlschränken.** Es besteht ein erhöhtes Risiko durch elektrischen Schlag, wenn Ihr Körper geerdet ist.
- c) **Halten Sie Elektrowerkzeuge von Regen oder Nässe fern.** Das Eindringen von Wasser in ein Elektrowerkzeug erhöht das Risiko eines elektrischen Schlages.
- d) **Zweckentfremden Sie das Kabel nicht, um das Elektrowerkzeug zu tragen, aufzuhängen oder um den Stecker aus der Steckdose zu ziehen. Halten Sie das Kabel fern von Hitze, Öl, scharfen Kanten oder sich bewegenden Geräteteilen.** Beschädigte oder verwickelte Kabel erhöhen das Risiko eines elektrischen Schlages.
- e) **Wenn Sie mit einem Elektrowerkzeug**

im Freien arbeiten, verwenden Sie nur Verlängerungskabel, die auch für den Außenbereich geeignet sind. Die Anwendung eines für den Außenbereich geeigneten Verlängerungskabels verringert das Risiko eines elektrischen Schlages.

- f) **Wenn der Betrieb des Elektrowerkzeuges in feuchter Umgebung nicht vermeidbar ist, verwenden Sie einen Fehlerstromschutzschalter.** Der Einsatz eines Fehlerstromschutzschalters vermindert das Risiko eines elektrischen Schlages.

3) Sicherheit von Personen

- a) **Seien Sie aufmerksam, Achten Sie darauf, was Sie tun, und gehen Sie mit Vernunft an die Arbeit mit einem Elektrowerkzeug. Benutzen Sie kein Elektrowerkzeug, wenn Sie müde sind oder unter dem Einfluss von Drogen, Alkohol oder Medikamenten stehen.** Ein Moment der Unachtsamkeit beim Gebrauch des Elektrowerkzeuges kann zu ernsthaften Verletzungen führen.
- b) **Tragen Sie persönliche Schutzausrüstung und immer eine Schutzbrille.** Das Tragen persönlicher Schutzausrüstung, wie Staubmaske, rutschfeste Sicherheitsschuhe, Schutzhelm oder Gehörschutz, je nach Art und Einsatz des Elektrowerkzeuges, verringert das Risiko von Verletzungen.
- c) **Vermeiden Sie eine unbeabsichtigte Inbetriebnahme. Vergewissern Sie sich, dass das Elektrowerkzeug ausgeschaltet ist, bevor Sie es an den Akku anschließen, es aufnehmen oder tragen.** Wenn Sie beim Tragen des Elektrowerkzeuges den Finger am Schalter haben oder das Gerät eingeschaltet an die Stromversorgung anschließen, kann dies zu Unfällen führen.
- d) **Entfernen Sie Einstellwerkzeuge oder Schraubenschlüssel, bevor Sie das Elektrowerkzeug einschalten.** Ein Werkzeug oder Schlüssel, der sich in einem drehenden Geräteteil befindet, kann zu Verletzungen führen.
- e) **Vermeiden Sie eine abnormale Körperhaltung. Sorgen Sie für einen sicheren Stand und halten Sie jederzeit das Gleichgewicht.** Dadurch können Sie das Elektrowerkzeug in unerwarteten Situationen besser kontrollieren.
- f) **Tragen Sie geeignete Kleidung. Tragen Sie keine weite Kleidung oder Schmuck. Halten Sie Haare und Kleidung fern von sich bewegenden Teilen.** Lockere Kleidung, Schmuck oder lange Haare können von sich bewegenden Teilen erfasst werden.
- g) **Wenn Staubabsaug- und -auffangeinrichtungen montiert werden können, vergewissern Sie sich, dass diese angeschlossen sind und richtig verwendet werden.** Verwendung einer

Staubabsaugung kann Gefährdungen durch Staub verringern.

- h) **Vermeiden Sie, durch die häufige Nutzung des Werkzeugs in einen Trott zu verfallen und Prinzipien für die Werkzeugsicherheit zu ignorieren.** Eine unachtsame Aktion kann im Bruchteil einer Sekunde zu schweren Verletzungen führen.
- 4) **Verwendung und Behandlung des Elektrowerkzeuges**
- a) **Überlasten Sie das Gerät nicht. Verwenden Sie für Ihre Arbeit das dafür bestimmte Elektrowerkzeug.** Mit dem passenden Elektrowerkzeug arbeiten Sie besser und sicherer im angegebenen Leistungsbereich.
- b) **Benutzen Sie kein Elektrowerkzeug, dessen Schalter defekt ist.** Ein Elektrowerkzeug, das sich nicht mehr ein- oder ausschalten lässt, ist gefährlich und muss repariert werden.
- c) **Klemmen Sie den Stecker von der Stromversorgung ab und/oder entfernen Sie den Akku (falls abnehmbar) aus dem Elektrowerkzeug, bevor Sie Geräteeinstellungen vornehmen, Zubehörteile wechseln oder das Gerät weglegen.** Diese Vorsichtsmaßnahme verhindert den unbeabsichtigten Start des Elektrowerkzeuges.
- d) **Bewahren Sie unbenutzte Elektrowerkzeuge außerhalb der Reichweite von Kindern auf. Lassen Sie Personen das Gerät nicht benutzen, die mit diesem nicht vertraut sind oder diese Anweisungen nicht gelesen haben.** Elektrowerkzeuge sind gefährlich, wenn Sie von unerfahrenen Personen benutzt werden.
- e) **Warten Sie die Elektrowerkzeuge und Zubehör. Kontrollieren Sie, ob bewegliche Teile wandfrei funktionieren und nicht klemmen, ob Teile gebrochen oder so beschädigt sind, dass die Funktion des Elektrowerkzeuges beeinträchtigt ist. Lassen Sie beschädigte Teile vor dem Einsatz des Gerätes reparieren.** Viele Unfälle haben ihre Ursache in schlecht gewarteten Elektrowerkzeugen.
- f) **Halten Sie Schneidwerkzeuge scharf und sauber.** Sorgfältig gepflegte Schneidwerkzeuge mit scharfen Schneidkanten verklemmen sich weniger und sind leichter zu führen.
- g) **Verwenden Sie Elektrowerkzeug, Zubehör, Einsatzwerkzeuge usw. entsprechend diesen Anweisungen. Berücksichtigen Sie dabei die Arbeitsbedingungen und die auszuführende Tätigkeit.** Der Gebrauch von Elektrowerkzeugen für andere als die vorgesehenen Anwendungen kann zu gefährlichen Situationen führen.
- h) **Halten Sie die Griffe trocken, sauber und frei von Öl und Fett.** Rutschige Griffe und Oberflächen unterbinden die sichere Bedienbarkeit und Kontrolle über das Werkzeug in unerwarteten

Situationen.

- 5) **Verwendung und Behandlung des Akkuwerkzeugs**
- a) **Laden Sie die Akkus nur in Ladegeräten auf, die vom Hersteller empfohlen werden.** Für ein Ladegerät, das für eine bestimmte Art von Akkus geeignet ist, besteht Brandgefahr, wenn es mit anderen Akkus verwendet wird.
- b) **Verwenden Sie nur die dafür vorgesehenen Akkus in den Elektrowerkzeugen.** Der Gebrauch von anderen Akkus kann zu Verletzungen und Brandgefahr führen.
- c) **Halten Sie den nicht benutzten Akku fern von Büroklammern, Münzen, Schlüsseln, Nägeln, Schrauben oder anderen kleinen Metallgegenständen, die eine Überbrückung der Kontakte verursachen könnten.** Ein Kurzschluss zwischen den Akkukontakten kann Verbrennungen oder Feuer zur Folge haben.
- d) **Bei falscher Anwendung kann Flüssigkeit aus dem Akku austreten. Vermeiden Sie den Kontakt damit. Bei zufälligem Kontakt mit Wasser abspülen. Wenn die Flüssigkeit in die Augen kommt, nehmen Sie zusätzlich ärztliche Hilfe in Anspruch.** Austretende Akkuflüssigkeit kann zu Hautreizungen oder Verbrennungen führen.
- e) **Verwenden Sie kein Akkupack oder Werkzeug, das beschädigt ist.** Beschädigte oder modifizierte Akkus können unvorhersehbare Reaktionen auslösen und zu Bränden, Explosionen oder Verletzungen führen.
- f) **Setzen Sie das Akkupack oder Werkzeug keinem Feuer oder übermäßig hohen Temperaturen aus.** Die Belastung durch Feuer oder Temperaturen über 130 °C kann zur Explosion führen.
- g) **Befolgen Sie alle Ladeanweisungen, und laden Sie das Akkupack oder Werkzeug nicht außerhalb des in den Anweisungen festgelegten Temperaturbereichs auf.** Ein unsachgemäßer Ladevorgang oder Temperaturen außerhalb des festgelegten Bereichs können den Akku schädigen und die Brandgefahr erhöhen.
- 6) **Service**
- a) **Lassen Sie Ihr Elektrowerkzeug nur von qualifiziertem Fachpersonal und nur mit Original-Ersatzteilen reparieren.** Damit wird sichergestellt, dass die Sicherheit des Gerätes erhalten bleibt.
- b) **Führen Sie niemals Wartungsarbeiten an beschädigten Akkus durch.** Die Wartung von Akkupacks darf nur vom Hersteller selbst oder autorisierten Dienstleistern durchgeführt werden.

SICHERHEITSHINWEISE FÜR DEN RASENMÄHER





- a) **Verwenden Sie den Rasenmäher nicht beim schlechten Wetter, insbesondere bei Blitzgefahr.** Dadurch verringert sich das Risiko, vom Blitz getroffen zu werden.
- b) **Untersuchen Sie den Bereich, in dem der Rasenmäher eingesetzt werden soll, gründlich auf Wildtiere.** Wildtiere können während des Betriebs des Rasenmähers verletzt werden.
- c) **Untersuchen Sie sorgfältig den Bereich, in dem der Rasenmäher verwendet werden soll, und beseitigen Sie alle Steine, Stöcke, Drähte, Knochen und andere Fremdgegenstände.** Herumgeschleuderte Fremdgegenstände können zu Körperverletzungen führen.
- d) **Überprüfen Sie vor der Verwendung des Mähmessers und die Messerbaugruppe, um sicherzustellen, dass sie nicht abgenutzt oder beschädigt sind.** Abgenutzte oder beschädigte Teile erhöhen das Verletzungsrisiko.
- e) **Überprüfen Sie den Grasfänger regelmäßig auf Verschleiß oder Beschädigung.** Ein abgenutzter oder beschädigter Grasfänger kann das Verletzungsrisiko erhöhen.
- f) **Lassen Sie die Schutzvorrichtungen an ihrem Platz. Die Schutzvorrichtungen müssen ordnungsgemäß funktionieren und korrekt montiert sein.** Eine lockere, beschädigte oder nicht ordnungsgemäß funktionierende Schutzvorrichtung kann zu Körperverletzungen führen.
- g) **Halten Sie alle Kühllufteinlässe sauber.** Blockierte Luftpfeileinlässe und Schmutzpartikel können zu Überhitzung oder Brandgefahr führen.
- h) **Tragen Sie beim Betrieb des Rasenmähers immer rutschfeste und schützende Schuhe. Benutzen Sie den Rasenmäher nicht barfuß oder mit offenen Sandalen.** Dadurch wird das Verletzungsrisiko der Füße durch den Kontakt mit der sich bewegenden Klinge verringert.
- i) **Tragen Sie bei der Bedienung des Gerätes immer lange Hosen.** Unbedeckte Haut erhöht die Wahrscheinlichkeit von Verletzungen durch weggeschleuderte Gegenstände.
- j) **Benutzen Sie den Rasenmäher nicht bei nassem Gras. Gehen Sie, bitte niemals rennen.** Dadurch wird die Gefahr von Ausrutschen und Stürzen, die zu Verletzungen führen können, verringert.
- k) **Benutzen Sie den Rasenmäher nicht an übermäßig steilen Hängen.** Dies verringert das Risiko von Kontrollverlust, Ausrutschen und Stürzen, die zu Verletzungen führen können.
- l) **Achten Sie bei der Arbeit an Hängen immer auf einen sicheren Stand, arbeiten Sie immer quer über Hänge, niemals bergauf oder bergab, und seien Sie vorsichtig bei Richtungsänderung.** Dies verringert das Risiko von Kontrollverlust, Ausrutschen und Stürzen, die zu Verletzungen führen können.
- m) **Seien Sie vorsichtig, wenn Sie den Rasenmäher rückwärts bewegen oder zu sich heranziehen. Achten Sie immer auf Ihre Umgebung.** Dadurch wird die Stolpergefahr während des Betriebs reduziert.
- n) **Berühren Sie keine Klingen und andere gefährliche Teile, während sie noch in Bewegung sind.** Dadurch wird die Verletzungsgefahr durch sich bewegende Teile verringert.
- o) **Achten Sie beim Entfernen von eingeklemmtem Material oder beim Reinigen des Rasenmähers darauf, dass alle Netzschalter ausgeschaltet und der Akku entfernt ist.** Unerwarteter Betrieb des Rasenmähers kann zu schweren Verletzungen führen.









SICHERHEIT HINWEISE FÜR AKKUPACK

- a) **Zellen bzw. Akkupack nicht zerlegen, öffnen oder zerdrücken.**
- b) **Akkupack nicht kurzschließen. Akkupacks nicht wahllos in einer Schachtel oder Schublade aufbewahren, wo sie einander kurzschließen oder durch andere leitfähige Materialien kurzgeschlossen werden könnten.** Bei Nichtverwendung des Akkupacks ist dieses von Metallgegenständen fernzuhalten, wie etwa Büroklammern, Münzen, Nägeln, Schrauben oder anderen kleinen Metallgegenständen, wo sich die Batterieklemmen berühren könnten. Das Kurzschließen der Batterieklemmen kann Verbrennungen bzw. einen Brand verursachen.
- c) **Zellen bzw. Akkupacks nicht Hitze oder Feuer aussetzen. Lagerung in direktem Sonnenlicht vermeiden.**
- d) **Akkupack nicht mechanischen Stößen aussetzen.**
- e) **Im Fall, dass Flüssigkeit aus dem Akku austritt, darf diese nicht in Kontakt mit der Haut oder den Augen kommen. Sollte dies dennoch geschehen, den betroffenen Bereich sofort mit viel Wasser spülen und einen Arzt aufsuchen.**
- f) **Akkupack sauber und trocken halten.**
- g) **Sollten die Klemmen des Akkupacks schmutzig werden, diese mit einem sauberen, trockenen Tuch abwischen.**
- h) **Akkupack muss vor Gebrauch aufgeladen werden. Immer diese Anweisungen beachten und den korrekten Ladevorgang ausführen.**
- i) **Akkupack bei Nichtverwendung nicht längere Zeit aufladen lassen.**
- j) **Nach längerer Lagerung des Gerätes ist es eventuell notwendig, die Zellen oder das Akkupack mehrere Male aufzuladen und zu entladen, um eine optimale Leistung zu erhalten.**

- k) Nur mit dem von Worx bezeichneten Ladegerät aufladen. Kein Ladegerät verwenden, das nicht ausdrücklich für den Gebrauch mit dem Gerät vorgesehen ist.
- l) Kein Akkupack verwenden, das nicht für den Gebrauch mit dem Gerät vorgesehen ist.
- m) Akkupacks von Kindern fernhalten.
- n) Die originalen Produktunterlagen zum späteren Nachschlagen aufbewahren.
- o) Den Akku bei Nichtverwendung aus dem Gerät nehmen.
- p) Ordnungsgemäß entsorgen.
- q) Vermischen Sie keine Zellen verschiedener Hersteller, Kapazitäten, Größen oder Typen innerhalb eines Geräts.
- r) Halten Sie den Akku von Mikrowellen und hohem Druck fern.
- s) Achtung! Verwenden Sie keine nicht wiederaufladbaren Batterien.

SYMBOLE

	Zur Reduzierung der Verletzungsgefahr bitte die Bedienungsanleitung durchlesen
	ACHTUNG – Achten Sie auf weggeschleuderte Gegenstände – halten Sie Unbeteiligte fern
	ACHTUNG – Halten Sie Hände und Füße weg von den Mähmessern
	ACHTUNG – Vor der Wartung ist der Akkupack abzuklemmen
	Elektroprodukte dürfen nicht mit dem normalen Haushaltsmüll entsorgt werden, sondern sollten nach Möglichkeit zu einer Recyclingstelle gebracht werden. Ihre zuständigen Behörden oder Ihr Fachhändler geben Ihnen hierzu gerne Auskunft.

 Li-Ion 	Lithium-Ionen-Akku: Dieses Produkt wurde mit einem Symbol markiert, das sich auf die 'gesonderte Sammlung' aller Akkupacks und Akkus bezieht. Es wird anschließend recycelt oder demontiert, um die Beeinträchtigung der Umwelt zu verringern. Akkupacks können die Umwelt und menschliche Gesundheit beeinträchtigen, da diese schädliche Substanzen enthalten.
	Nicht verbrennen
	Batterien können bei falscher Entsorgung in der Wasserkreislauf gelangen und das Ökosystem bedrohen. Entsorgen Sie alte Batterien nicht im unsortierten Haushaltsabfall.
	Schutzhandschuhe tragen
	Entfernen Sie den Akku aus der Halterung, bevor Sie Einstellungen, Service- oder Wartungsarbeiten durchführen.
 STOP	Die Messer drehen sich nach dem Ausschalten der Maschine weiter. Warten Sie, bis alle Teile der Maschine vollkommen zur Ruhe gekommen sind, ehe Sie etwas anfassen.
	Ziehen Sie den Schlüssel ab

KOMPONENTEN

1. SICHERHEITSSCHLÜSSEL
2. HENKEL
3. KABELSCHELLE
4. OBERER GRIFF

5. UNTERER GRIFF
6. ANZEIGE DER BATTERIELADUNG
7. AKKUFACHABDECKUNG
8. EINSTELLKNOPF FÜR DIE SCHNITTHÖHE
9. TRAGEGRIFF
10. GRIFFKNOPF, UNTEN
11. SICHERHEITSKLAPPE
12. GRASFANGSACK
13. SACKGRIFF
14. GRASSACK-ANZEIGE
15. GRIFFKNOPF, OBEN
16. MULCHEINSATZ
17. AKKUPACK (SIEHE ABB. E) *
18. MESSERBOLZEN (SIEHE ABB. M1)
19. MESSER (SIEHE ABB. M1)

* Abgebildetes oder beschriebenes Zubehör gehört teilweise nicht zum Lieferumfang.

TECHNISCHE DATEN

Typ **WG743E, WG743E.X WP771E WP771E.X**
(740-789 - Bezeichnung der Maschine, repräsentiert die Schnurloser Rasenmäher)

	WG743E WG743E.X** WP771E WP771E.X **
Spannung	40V  Max. (2x20V Max.)***
Leerlaufdrehzahl	2800 / 3000 /min
Aufsatzdurchmesser	43cm
Schnittdurchmesser	40cm
Vorderraddurchmesser	180mm
Hinterraddurchmesser	190mm
Schnitthöhe	20mm-80mm
Schnitthöhenpositionen	7
Grasfangkapazität	45L
Akkutyp	Lithium-Ionen

Maschinengewicht (Ohne Akku)	13.9kg
---------------------------------	--------

**X=1-999, A-Z, M1-M9 werden nur für verschiedene Kunden verwendet, es gibt keine sicherheitsrelevanten Veränderungen zwischen diesen Modellen.

***Spannung ohne Arbeitslast gemessen. Anfangsakkuspannung erreicht maximal 20 Volt. Nennspannung ist 18 Volt.

EMPFOHLENE AKKUS UND LADEGERÄTE

Kategorie	Typ	Kapazität
20V Akku	WA3553	4.0 Ah
	WA3014	4.0 Ah
	WA3644	4.0 Ah
20V Lader	WA3760	0.4 A
	WA3860	2.0 A
	WA3880	2.0 A
	WA3772	2.0 A
	WA3883	4.0 A

Wir empfehlen Ihnen, sämtliche Zubehörteile beim selben Fachhändler zu beziehen, bei dem Sie auch Ihr Elektrowerkzeug gekauft haben. Weitere Informationen finden Sie auf der Verpackung der Zubehörteile. Auch Ihr Fachhändler berät Sie gerne.

INFORMATIONEN ÜBER LÄRM

Gewichteter Schalldruck	$L_{WA} = 75\text{dB(A)}$
K_{pA}	3dB (A)
Gewichtete Schallleistung	$L_{WA} = 89.3\text{dB(A)}$
K_{wA}	3 dB (A)

Tragen Sie einen Gehörschutz.



INFORMATIONEN ÜBER VIBRATIONEN

Typischer gewichteter Vibrationswert $a_h < 2.5 \text{ m/s}^2$

Unsicherheit $K = 1.5 \text{ m/s}^2$

⚠ WARNING: Der Vibrationsemissionswert kann während des tatsächlichen Gebrauchs des Elektrowerkzeugs vom angegebenen Wert abweichen, je nachdem, wie das Werkzeug gemäß folgenden Beispielen und weiteren Verwendungsmöglichkeiten eingesetzt wird:

Die Verwendung des Werkzeugs und die Art, wie die Materialien geschnitten oder angebohrt werden.
 Der Pflege- und Wartungszustand des Werkzeugs.
 Die Verwendung des richtigen Zubehörs und dessen Schärfe und Zustand.
 Die Festigkeit der Handgriffe und die Benutzung von Antivibrationszubehör.
 Der bestimmungsgemäß eund diesen Anweisungen entsprechende Gebrauch.

Wird dieses Werkzeug nicht angemessen gehandhabt, kann es zum Auftreten des Hand-Arm-Vibrationssyndroms kommen.

⚠ WARNING: Sie sollten die tatsächlichen Arbeitsabschnitte genau ermitteln, um so den Belastungsgrad abzuschätzen. Auf diese Weise kann der Belastungsgrad während der gesamten Arbeitszeit möglicherweise wesentlich gemindert werden. So minimieren Sie das Risiko, dem Sie bei Vibrationen ausgesetzt sind.

Verwenden Sie IMMER scharfe Meißel, Bohrer und Sägeblätter.

Pflegen Sie dieses Werkzeug den Anweisungen entsprechend und achten Sie stets auf eine gutes Einfetten (wo erforderlich).

Bei regelmäßiger Verwendung von Elektrowerkzeug sollten Sie in Antivibrationszubehör investieren.

Erstellen Sie einen Arbeitsplan, um die Verwendung von hochvibrierenden Werkzeugen auf mehrere Tage zu verteilen.

BEDIENUNGSANLEITUNG

📖 HINWEIS: : Lesen Sie die Bedienungsanleitung, bevor Sie diese Maschine in Betrieb nehmen.



Verwendungszweck

Dieses Produkt ist zum Rasenmähen in Haushalten

bestimmt.

MONTAGE UND BEDIENUNG



MASSNAHME	ABBILDUNG
MONTAGE	
Lenker montieren HINWEIS: Wählen Sie eines der beiden Löcher im unteren Griff für die gewünschte Griffhöhe.	Siehe Abb.A1, A2, A3, A4, A5
Zusammenbau des Grasfangsacks	Siehe Abb. B1, B2, B3, B4
Anbringen des Grasfangsacks am Rasenmäher HINWEIS: Nehmen Sie den Mulcheinsatz aus dem Rasenmäher, bevor Sie den Grasfangsack anbringen. HINWEIS: Drücken Sie den Grasfangsack leicht herunter, um sicherzustellen, dass er vollständig installiert ist.	Siehe Abb. C1, C2, C3
Überwachen Sie den Ladezustand des Akkus HINWEIS: Abb. D1 gilt nur für den Akkupack mit Akkuanzeige.	Siehe Abb.D1
Aufladen des Akkupacks HINWEIS: Die Akkus werden ungeladen geliefert. Vor dem ersten Mähen muss jeder Akku vollständig aufgeladen werden. Laden Sie die beiden Akkus immer gleichzeitig vollständig auf. Weitere Informationen finden Sie im Handbuch des Ladegeräts.	Siehe Abb. D2
Akku einsetzen/herausnehmen HINWEIS: •Diese Maschine läuft nur, wenn 2 Akkus installiert sind. Bitte verwenden Sie immer zwei Akkus mit der gleichen Kapazität und laden Sie die beiden Akkus vollständig auf. •Wenn Sie zwei Akkus mit unterschiedlicher Leistung verwenden, läuft die Maschine nur bis zum unteren gemeinsamen Nenner.	Siehe Abb. E
BETRIEB	

Anzeige der Batterieladung an der Maschine Einzelheiten finden Sie im Abschnitt BATTERY STATUS WICHTIG Wenn nur ein Licht leuchtet, ist mindestens ein Akku fast leer und muss aufgeladen werden, obwohl der Rasenmäher möglicherweise noch mähen kann. Wenn Sie Ihren Rasenmäher in diesem entladene Zustand mit Akku weiter betreiben, kann dies die Lebensdauer und Leistung Ihres Akkus beeinträchtigen. Wenn kein Licht leuchtet, ist mindestens ein Akku nicht vollständig installiert oder der Akku ist möglicherweise defekt. Überprüfen Sie, ob die Akkus richtig eingesetzt sind.	Siehe Abb. F
Starten & Stoppen	Siehe Abb. G1, G2
Schnitthöhe einstellen	Siehe Abb. H
Grassack-Anzeige Leerstatus: Klappe schwebt(a) 	Siehe Abb. I1
Vollständiger Status: Klappe fällt herunter (b) 	
Grasfangsack entnehmen/entleeren HINWEIS! Überprüfen Sie vor dem Gebrauch immer, ob die Sicherheitsklappe die Auslassöffnung dicht verschließen kann. Heben Sie niemals die Sicherheitsklappe an, wenn der Rasenmäher ohne den montierten Gras-Beutel verwendet wird.	Siehe Abb. I2
Mulcheinsatz installieren	Siehe Abb. J
Lagerung Warnung: Entfernen Sie immer den Akku und den Sicherheitsschlüssel.	Siehe Abb. K1, K2

STATUSANZEIGEN DER BATTERIE (Siehe Abb. F)

Betätigen Sie vor Beginn oder nach Beendigung der Nutzung die Taste auf dem Gerät neben der Strom-Signalleuchte, um die Batteriekapazität zu überprüfen. Während des Betriebs wird die Batteriekapazität automatisch auf der Ladezustandsanzeige der Batterie angezeigt. Die Anzeige überprüft die Batterie durchgehend und zeigt den Batteriezustand wie folgt an.
Bei einem Gerät mit 2 Batteriepacks mit

unterschiedlichem Ladezustand zeigt die Ladezustandsanzeige der Batterie den Zustand der Batterie mit dem jeweils niedrigeren Ladezustand an.

Status der Akku-Ladezustandsanzeige	Batterieladezustand
Fünf grüne LEDs  leuchten.	Beide Akkus sind vollständig aufgeladen.
Zwei, drei oder vier grüne LEDs leuchten.	Die beiden Akkus haben eine Restladung. Je mehr LEDs leuchten, desto höher ist die Akkukapazität.
Es leuchtet nur eine grüne LED 	Mindestens ein Akku ist leer und muss aufgeladen werden.
Es leuchtet keine LED.	Mindestens ein Akku ist nicht vollständig installiert oder defekt.
Pro Zyklus blinkt nur eine LED zweimal.	Mindestens ein Akku ist tiefentladen (siehe Ladestatus der Batterie); bitte laden Sie die beiden Akkus auf, bevor Sie diese erneut nutzen oder lagern.
Pro Zyklus blinkt nur eine LED dreimal.	Mindestens ein Akku ist heiß gelaufen; warten Sie vor der Nutzung, bis dieser abgekühlt ist.
Pro Zyklus blinkt nur eine LED viermal.	Die Maschine ist überlastet. Heben Sie die Schnitthöhe an oder schieben Sie langsam.

TIPPS FÜR DAS MÄHEN

HINWEIS: INSPIZIEREN SIE IMMER DIE GEGEND, IN WELCHER DER RASENMÄHER GENUTZT WERDEN SOLL. ENTFERNEN SIE ALLE STEINE, STÖCKE, DRÄHTE, KNOCHEN UND ANDEREN SCHUTT, DER DURCH DIE ROTIERENDEN KLINGEN HOCH GESCHLEUDERT WERDEN KÖNNTE.

- Mähen Sie seitwärts an Abhängen entlang und niemals hoch oder runter. Seien Sie besonders vorsichtig, wenn Sie auf Abhängen die Richtung ändern. Mähen Sie nicht übermäßig auf steilen Hängen. Bewahren Sie immer eine gute Standfestigkeit.
- Lassen Sie Henkel los, um den Mäher auszuschalten, wenn Sie eine Kiesfläche überqueren (Steine können vom Messer

geworfen werden).

3. Stellen Sie den Rasenmäher auf die höchste Schnittstufe, wenn Sie unebenen Boden oder hohes Unkraut mähen. Ein Entfernen von zu viel Gras auf einmal kann zum Schnellschluss des Schutzschalters führen. Das stoppt den Rasenmäher.
4. Falls ein Gras-Beutel während der Zeit raschen Wachstums benutzt wird, kann es sein, dass das Gras die Entleerungs-Öffnung verstopft. Lassen Sie Henkel los, um den Rasenmäher auszuschalten, und ziehen Sie den Sicherheitsschlüssel ab. Entfernen Sie den Gras-Beutel und schüttern Sie das Gras runter ins hintere Ende des Beutels. Reinigen Sie auch alles Gras oder jeden Schutt, der sich rund um die Entleerungs-Öffnung festgesetzt haben mag. Ersetzen Sie den Gras-Beutel.
5. Wenn der Rasenmäher anfängt, ungewöhnlich stark zu vibrieren, lassen Sie Henkel los, um den Rasenmäher auszuschalten, und ziehen Sie den Sicherheitsschlüssel ab. Entfernen Sie dann den Sicherheitsschlüssel. Suchen Sie sofort nach der Ursache. Vibration ist ein Zeichen für Probleme. Bedienen Sie den Rasenmäher nicht, bis eine Wartungsprüfung durchgeführt worden ist.
6. **LASSEN SIE HENKEL IMMER WIEDER LOS, UM RASENMÄHER AUSZUSCHALTEN UND DEN SICHERHEITSSCHLÜSSEL ZU ENTFERNEN, WENN SIE IHN FÜR KURZE ZEIT UNBEAUFICHTIGT LASSEN.**

SCHNEIDEBEREICH

Der Schneidbereich kann durch mehrere Faktoren beeinträchtigt werden, beispielsweise durch die Schnitthöhe, die Feuchtigkeit des Rasens, die Graslänge und -dichte. Außerdem wird durch zu häufiges Starten und Anhalten des Rasenmähers im laufenden Betrieb der Schneidbereich verkleinert. Die folgende Tabelle enthält die möglichen Schnittbereiche basierend auf bestimmten Schnittbedingungen.

Schnitthöhe	Empfehlen Losgröße (maximal)
8cm bis 6cm abschneiden	Mit 2 * 20V / 4.0Ah Akkus
	bis zu 500m ² *

* Beim gleichzeitigen Betrieb mit 2 vollständig geladenen Akkus

TIPPS:

1)Es empfiehlt sich, dass Sie Ihren Rasen häufiger

mähen, mit normaler Geschwindigkeit laufen, und den Mäher während des Betriebs nicht zu oft starten bzw. anhalten.

2)Um optimale Leistungen zu erreichen, stellen Sie sicher, dass zwei vollständig geladene Akkupacks gleichzeitig genutzt und stets 1/3 oder weniger der Grashöhe geschneitten werden.

3)Gehen Sie beim Mähen von langem Gras langsam, damit das Schneiden effektiver durchgeführt und das Schnittgut ordnungsgemäß ausgeworfen werden kann.

4)Vermeiden Sie das Schneiden von nassem Gras; anderenfalls wird dieses auf der Unterseite des Mähwerks haften und Schnittgut kann nicht gesammelt bzw. ordnungsgemäß ausgeworfen werden.

5)Bei frischem oder dickem Gras sollte eine höhere Schnitthöhe eingesetzt werden, die zudem die Lebensdauer der Batterie verlängert.

WARTUNG



WARNUNG: Stoppen Sie den Rasenmäher und ziehen Sie den Sicherheitsschlüssel ab, bevor Sie den Grasbeutel entfernen.

HINWEIS: Folgende Wartungsarbeiten sind regelmäßig auszuführen, um den zuverlässigen und sicheren Betrieb zu gewährleisten. Den Rasenmäher auf offensichtliche Defekte wie z. B. ein lockeres, verstelltes oder beschädigtes Messer, lose Befestigungs- oder Zubehörteile und verschlissene oder beschädigte Komponenten. Die Abdeckungen und Schutzbleche müssen in einwandfreiem Zustand und richtig angebracht sein. Vor dem Betrieb des Rasenmähers die notwendigen Wartungs- und Reparaturarbeiten durchführen. Sollte der Rasenmäher trotz regelmäßiger Wartung ausfallen, Bitte rufen Sie den Kundendienst für eine Beratung an.

SCHÄRFEN DER KLINGE

HALTEN SIE DIE KLINGE FÜR EINE OPTIMALE MÄHLEISTUNG SCHARF.

TRAGEN SIE ORDENTLICHEN AUGENSCHUTZ BEIM ENTFERNEN, SCHÄRFEN UND EINSETZEN DER KLINGE. GEHEN SIE SICHER, DASS DER SICHERHEITSSCHLÜSSEL ENTFERNT IST.

Es ist unter normalen Umständen normalerweise ausreichend, die Klinge zweimal in der Mäh-Saison zu schärfen. Sand sorgt dafür, dass die Klinge rasch stumpf wird. Falls Ihr Rasen auf sandiger Erde wächst, dann ist es notwendig, öfter zu schärfen. **ERSETZEN SIE EINE VERBOGENE ODER BESCHÄDIGTE KLINGE SOFORT!**

BEIM SCHÄRFEN DER KLINGE:

1. Gehen Sie sicher, dass die Klinge ausbalanciert bleibt.
2. Schärfen Sie die Klinge am originalen

Schnittwinkel.

3. Schärfen Sie die Schnittkanten an beiden Enden der Klinge und entfernen Sie von beiden Enden gleich viel Material.

HINWEIS:

1. Stellen Sie sicher, dass der Mäher ausgeschaltet ist, und entfernen Sie den Schlüssel.
2. Bringen Sie den Mäher in die senkrechte Lagerstellung.

DAS SCHÄRFEN EINER KLINGE IN EINEM SCHRAUBSTOCK (Siehe Abb..L1)

1. Vergewissern Sie sich, dass der Henkel freigegeben ist, das Messer angehalten und der Sicherheitsschlüssel abgezogen wurde, bevor Sie das Messer abziehen.
2. Nehmen Sie die Klinge aus dem Rasenmäher. Lesen Sie die Anweisungen für das Herausnehmen und Anbringen der Klinge.
3. Sichern Sie die Klinge L1-1 in einem Schraubstock L1-2.
4. Tragen Sie eine Schutzbrille und passen Sie auf, dass Sie sich nicht selbst schneiden.
5. Feilen Sie die Schneidekanten der Klinge sorgfältig mit einer feinen Feile L1-3 oder einem Schleifstein.
6. Überprüfen Sie die Balance der Klinge. Lesen Sie die Anweisungen für das Ausbalancieren der Klinge.
7. Ersetzen Sie die Klinge auf dem Rasenmäher und befestigen Sie diese sicher. Schauen Sie sich die nachstehenden Hinweise an.

AUSBALANCIEREN DER KLINGE (Siehe Abb. L2)

Überprüfen Sie die Balance der Klinge dadurch, dass Sie das zentrale Loch in der Klinge L2-1 auf einen Nagel oder Schraubenzieher-Schaft L2-2 platzieren, der horizontal im Schraubstock L2-3 eingeklemmt ist. Wenn eines der beiden Enden der Klinge nach unten hin rotiert, müssen Sie dieses Ende weiter feilen. Die Klinge ist ordentlich ausbalanciert, wenn keines der beiden Enden nach unten hängt.

KLINGEN WARTEN (Siehe Abb. M1, M2)

Erneuern Sie - unabhängig vom Zustand - Ihre Metallklinge, sobald Sie 50 Stunden mit Ihr gemäht haben oder spätestens nach 2 Jahren. Je nachdem, was früher eintritt. Folgen Sie diesen Arbeitsschritten, um Ihre Klinge herauszunehmen und zu ersetzen. Sie brauchen dafür Gartenhandschuhe (nicht mitgeliefert) und einen Gabelschlüssel (nicht mitgeliefert), um die Klinge herauszunehmen. Halten Sie die Klinge (19) fest und lösen Sie die Klingenschraube (18) mit einem Schraubenschlüssel. Nehmen Sie dann die Klinge ab.

Zum Zusammenbau setzen Sie die Klinge (19) mit den Schneidflächen zum Boden hin an. N, danach ziehen Sie den Bolzen (18) fest.

AUFBEWAHRUNG (Siehe Abb. K1, K2)

Stoppen Sie den Mäher, ziehen Sie grundsätzlich den Sicherheitsschlüssel ab. Das Äußere des Rasenmähers gründlich mit einer weichen Bürste und einem Tuch reinigen. Kein Wasser und keine Lösungs- oder Poliermittel verwenden. Anhaftendes Gras und Schmutz entfernen, insbesondere von den Lüftungsschlitzen.

Den Rasenmäher auf die Seite legen und den Messerbereich reinigen. Zusammengepresstes Schnittgut im Messerbereich mit einem Holz- oder Plastikstück entfernen.

Den Rasenmäher an einem trockenen Ort aufbewahren. Keine anderen Gegenstände auf die Maschine stellen.

Um die Lagerung zu erleichtern, lösen Sie den Zusatzhandgriff und klappen Sie den oberen Griff wie in Abb. K1 & K2 dargestellt ein.

UMWELTSCHUTZ



Elektroprodukte dürfen nicht mit dem normalen Haushaltsmüll entsorgt werden, sondern sollten nach Möglichkeit zu einer Recyclingstelle gebracht werden. Ihre zuständigen Behörden oder Ihr Fachhändler geben Ihnen hierzu gerne Auskunft.

STÖRUNGSBEHEBUNG

Problem	Abhilfemaßnahme
1. Der Rasenmäher läuft nicht, wenn der Henkel aktiviert ist.	<p>A. Überprüfen Sie diesen, um zu gewährleisten, dass der Sicherheitsschlüssel installiert wurde, vollständig eingesetzt ist und die Taste am Schaltergehäuse vollständig gedrückt wurde.</p> <p>B. Lassen Sie den Henkel los, um den Rasenmäher auszuschalten. Entfernen Sie den Sicherheitsschlüssel, drehen Sie den Rasenmäher um und prüfen Sie, ob Messer sich frei drehen kann. Wenn es nicht frei drehen kann, bringen Sie es zu einem autorisierten Kundendienst. Messer soll sich frei drehen.</p> <p>C. Wurde der Akku vollständig aufgeladen? Schließen Sie das Ladegerät an und warten Sie, bis die grüne LED aufleuchtet.</p>
2. Der Motor blockiert beim Mähen.	<p>A. Lassen Sie den Henkel los, um den Rasenmäher auszuschalten. Entfernen Sie den Sicherheitsschlüssel, drehen Sie den Rasenmäher um und prüfen Sie, ob Messer sich frei drehen kann. Wenn es nicht frei drehen kann, bringen Sie es zu einem autorisierten Kundendienst. Messer soll sich frei drehen.</p> <p>B. Stellen Sie die Schnitthöhe der Räder auf die höchste Position ein, und starten Sie den Rasenmäher.</p> <p>C. Wurde der Akku vollständig aufgeladen? Schließen Sie das Ladegerät an und warten Sie, bis die grüne LED aufleuchtet.</p> <p>D. Vermeiden Sie eine Überlastung des Rasenmähers. Verlangsamen Sie die Schnittgeschwindigkeit, oder heben Sie die Schnitthöhe an. Oder beides.</p>
3. Der Rasenmäher läuft, aber die Schneidleistung ist unbefriedigend, oder nicht den gesamten Rasen schneidet.	<p>A. Wurde der Akku vollständig aufgeladen? Schließen Sie das Ladegerät an und warten Sie, bis die grüne LED aufleuchtet.</p> <p>B. Lassen Sie den Henkel los, um den Rasenmäher auszuschalten. Entfernen Sie den Sicherheitsschlüssel. Wenden Sie den Rasenmäher und überprüfen Sie: Messer für Schärfe - Halten Sie Messer scharf. Deck und Auswurfschacht für Verstopfung.</p> <p>C. Die RadhöhenEinstellung ist möglicherweise zu niedrig für den Rasen. Heben Sie die Schnitthöhe an.</p>
4. Der Rasenmäher lässt sich nur schwer schieben.	<p>A. Vergrößern Sie die Schnitthöhe, um den Widerstand durch das Gras zu verringern. Überprüfen Sie, ob sich die Räder frei drehen lassen.</p>
5. Der Rasenmäher ist ungewöhnlich laut und vibriert.	<p>A. Lassen Sie den Henkel los, um den Rasenmäher auszuschalten. Entfernen Sie den Sicherheitsschlüssel. Drehen Sie den Rasenmäher auf die Seite und prüfen Sie, ob das Messer verbogen oder beschädigt ist. Wenn Messer beschädigt ist, ersetzen Sie es durch ein Ersatzmesser. Wenn die Unterseite des Decks beschädigt ist, bringen Sie den Rasenmäher zu einem autorisierten Servicecenter.</p> <p>B. Wenn das Messer keine sichtbaren Schäden aufweist und der Rasenmäher weiterhin vibriert: Lassen Sie Henkel los, um den Mäher auszuschalten, ziehen Sie den Sicherheitsschlüssel ab und entfernen Sie Messer. Drehen Sie das Messer um 180 Grad und ziehen es wieder fest. Wenn der Rasenmäher immer noch vibriert, bringen Sie es zu einem autorisierten Servicecenter.</p>
6. Ladestatus-LEDs leuchten nicht.	<p>A. Steckverbindung prüfen.</p> <p>B. Tauschen Sie das Ladegerät aus.</p>
7. Die LED des Akku-Ladegeräts schaltet nicht auf grün um.	<p>A. Der Akku muss untersucht werden. Bringen Sie diesen zu einem autorisierten Servicezentrum.</p>

<p>8. Geschnittenes Gras wird vom Rasenmäher nicht im Beutel aufgesammelt.</p>	<p>A. Nehmen Sie bei Nutzung des Auffangkorbs die Mulchplatte heraus. B. Rutsche verstopft. Lassen Sie den Henkel los, um den Rasenmäher auszuschalten. Entfernen Sie den Sicherheitsschlüssel. Rutsche von Grasschnitt reinigen. C. Zu viel gemähtes Gras. Heben Sie die Schnitthöhe der Räder an, um die abgeschnittene Länge zu verkürzen. D. Der Behälter ist voll. Leeren Sie den Behälter öfter.</p>
<p>9. Beim Mulchen sind Ablagerungen erkennbar.</p>	<p>A. Es wird zu viel Gras abgeschnitten. Heben Sie die Schnitthöhe der Räder an, um die abgeschnittene Länge zu verkürzen. Schneiden Sie nicht mehr als 1/3 der Gesamtlänge. B. Prüfen Sie das Messer auf dessen Schärfe. Halten Sie das Messer stets gut geschärft.</p>
<p>10. Niedrige oder verringerte Laufzeit nach zahlreichen Anwendungen.</p>	<p>A. Bringen Sie das Gerät in ein autorisiertes Servicezentrum - eventuell ist ein neuer Akku erforderlich.</p>
<p>11. Die LED des Akkuladegeräts blinkt rot und der Akku kann nicht aufgeladen werden.</p>	<p>A. Der Akku überhitzt nach dauerhafter Nutzung. Entnehmen Sie den Akku aus dem Ladegerät und lassen Sie diesen auf 42 °C oder weniger abkühlen.</p>

KONFORMITÄTSERKLÄRUNG

Wir,
Positec Germany GmbH
Postfach 32 02 16, 50796 Cologne, Germany

Erklären Hiermit, Dass Unser Produkt
Beschreibung **Worx Schnurloser Rasenmäher**
Typ **WG743E, WG743E.X WP771E WP771E.X (740-789 - Bezeichnung der Maschine, repräsentiert die Schnurloser Rasenmäher)**
Funktion **Grasschnitt**

den Bestimmungen der folgenden Richtlinien
entspricht,
**2006/42/EC, 2014/30/EU, 2011/65/
EU&(EU)2015/863, 2000/14/EC geändert durch by
2005/88/EC**

2000/14/EC geändert durch 2005/88/EC:
-Konformitätsbewertungsverfahren nach
Anhang VI
- Gemessene Schalleistung **89.3 dB(A)**
- Garantierte Schalleistung **92 dB(A)**

Zertifizierungsstelle
**Name: Intertek Testing & Certification Ltd (cuerpo
notificado 0359)**
**Anschrift: Davy Avenue, Knowlhill, Milton Keynes,
MK5 8NL**

Normen,
**EN 62841-1, EN IEC 62841-4-3, EN ISO 3744, EN
IEC 55014-1, EN IEC 55014-2, EN IEC 63000**

Zur Kompilierung der technischen Datei ermächtigte
Person,
Name: Marcel Filz
**Anschrift: Positec Germany GmbH,
Postfach 32 02 16, 50796 Cologne, Germany**

2023/06/19
Allen Ding
Stellvertretender Cheffingenieur,
Prüfung und Zertifizierung
Positec Technology (China) Co., Ltd
18, Dongwang Road, Suzhou Industrial
Park, Jianguo 215123, P. R. China

SÉCURITÉ DU PRODUIT

AVERTISSEMENTS DE SÉCURITÉ GÉNÉRAUX



AVERTISSEMENT Lire l'ensemble des mises en garde, instructions, illustrations et spécifications fourni avec cet outil électrique.

Ne pas suivre toutes les instructions énumérées ci-dessous peut conduire à une électrocution, un incendie et / ou des blessures graves.

Conserver tous les avertissements et toutes les instructions pour pouvoir s'y reporter ultérieurement.

Le terme «outil» dans les avertissements fait référence à votre outil électrique alimenté par le secteur (avec cordon d'alimentation) ou votre outil fonctionnant sur batterie (sans cordon d'alimentation).

1) Sécurité de la zone de travail

- a) **Conserver la zone de travail propre et bien éclairée.** Les zones en désordre ou sombres sont propices aux accidents.
- b) **Ne pas faire fonctionner les outils électriques en atmosphère explosive, par exemple en présence de liquides inflammables, de gaz ou de poussières.** Les outils électriques produisent des étincelles qui peuvent enflammer les poussières ou les fumées.
- c) **Maintenir les enfants et les personnes présentes à l'écart pendant l'utilisation de l'outil.** Les distractions peuvent vous faire perdre le contrôle de l'outil.

2) Sécurité électrique

- a) **Il faut que les fiches de l'outil électrique soient adaptées au socle. Ne jamais modifier la fiche de quelque façon que ce soit. Ne pas utiliser d'adaptateurs avec des outils à branchement de terre.** Des fiches non modifiées et des socles adaptés réduiront le risque de choc électrique.
- b) **Éviter tout contact du corps avec des surfaces reliées à la terre telles que les tuyaux, les radiateurs, les cuisinières et les réfrigérateurs.** Il existe un risque accru de choc électrique si votre corps est relié à la terre.
- c) **Ne pas exposer les outils à la pluie ou à des conditions humides.** La pénétration d'eau à l'intérieur d'un outil augmentera le risque de choc électrique.
- d) **Ne pas maltraiter le cordon. Ne jamais utiliser le cordon pour porter, tirer ou débrancher l'outil. Maintenir le cordon à l'écart de la chaleur, du lubrifiant, des arêtes ou des parties en mouvement.** Des cordons endommagés ou emmêlés augmentent le risque de choc électrique.

- e) **Lorsqu'on utilise un outil à l'extérieur, utiliser un prolongateur adapté à l'utilisation extérieure.** L'utilisation d'un cordon adapté à l'utilisation extérieure réduit le risque de choc électrique.
 - f) **Si l'usage d'un outil dans un emplacement humide est inévitable, utiliser une alimentation protégée par un dispositif à courant différentiel résiduel (DDR).** L'usage d'un DDR réduit le risque de choc électrique.
- ### 3) Sécurité des personnes
- a) **Restez vigilant, regardez ce que vous êtes en train de faire et faites preuve de bon sens dans votre utilisation de l'outil. Ne pas utiliser un outil lorsque vous êtes fatigué ou sous l'emprise de drogues, d'alcool ou de médicaments.** Un moment d'inattention en cours d'utilisation d'un outil peut entraîner des blessures graves des personnes.
 - b) **Utiliser un équipement de sécurité. Toujours porter une protection pour les yeux.** Les équipements de sécurité tels que les masques contre les poussières, les chaussures de sécurité antidérapantes, les casques ou les protections acoustiques utilisés pour les conditions appropriées réduiront les blessures de personnes.
 - c) **Éviter tout démarrage intempestif. S'assurer que l'interrupteur est en position arrêt avant de brancher l'outil au secteur et/ou au bloc de batteries, de le ramasser ou de le porter.** Porter les outils en ayant le doigt sur l'interrupteur ou brancher des outils dont l'interrupteur est en position marche est source d'accidents.
 - d) **Retirer toute clé de réglage avant de mettre l'outil en marche.** Une clé laissée fixée sur une partie tournante de l'outil peut donner lieu à des blessures de personnes.
 - e) **Ne pas se précipiter. Garder une position et un équilibre adaptés à tout moment.** Cela permet un meilleur contrôle de l'outil dans des situations inattendues.
 - f) **S'habiller de manière adaptée. Ne pas porter de vêtements amples ou de bijoux. Garder les cheveux et les vêtements à distance des parties en mouvement.** Des vêtements amples, des bijoux ou les cheveux longs peuvent être pris dans des parties en mouvement.
 - g) **Si des dispositifs sont fournis pour le raccordement d'équipements pour l'extraction et la récupération des poussières, s'assurer qu'ils sont connectés et correctement utilisés.** Utiliser des collecteurs de poussière peut réduire les risques dus aux poussières.
 - h) **Ne pas laisser les habitudes acquises au cours d'une utilisation fréquente des outils nous rendre complaisants et ignorer les principes de sécurité de l'outil.** Une action imprudente peut entraîner des blessures graves en une fraction de

seconde.

4) Utilisation et entretien de l'outil

- a) **Ne pas forcer l'outil. Utiliser l'outil adapté à votre application.** L'outil adapté réalisera mieux le travail et de manière plus sûre au régime pour lequel il a été construit.
 - b) **Ne pas utiliser l'outil si l'interrupteur ne permet pas de passer de l'état de marche à arrêt et vice versa.** Tout outil qui ne peut pas être commandé par l'interrupteur est dangereux et il faut le réparer.
 - c) **Débrancher la prise de la source d'alimentation et / ou retirer la batterie, si elle est amovible, de l'outil, avant tout réglage, changement d'accessoires ou avant de ranger l'outil.** De telles mesures de sécurité préventives réduisent le risque de démarrage accidentel de l'outil.
 - d) **Conserver les outils à l'arrêt hors de la portée des enfants et ne pas permettre à des personnes ne connaissant pas l'outil ou les présentes instructions de le faire fonctionner.** Les outils sont dangereux entre les mains d'utilisateurs novices.
 - e) **Entretien les outils et accessoires électriques. Vérifier qu'il n'y a pas de mauvais alignement ou de blocage des parties mobiles, des pièces cassées ou toute autre condition pouvant affecter le fonctionnement de l'outil. En cas de dommages, faire réparer l'outil avant de l'utiliser.** De nombreux accidents sont dus à des outils mal entretenus.
 - f) **Garder affûtés et propres les outils permettant de couper.** Des outils destinés à couper correctement entretenus avec des pièces coupantes tranchantes sont moins susceptibles de bloquer et sont plus faciles à contrôler.
 - g) **Utiliser l'outil, les accessoires et les lames etc., conformément à ces instructions, en tenant compte des conditions de travail et du travail à réaliser.** L'utilisation de l'outil pour des opérations différentes de celles prévues pourrait donner lieu à des situations dangereuses.
 - h) **Maintenir les poignées et les surfaces de préhension sèches, propres et exemptes d'huile et de graisse.** Des poignées et surfaces de préhension glissantes ne permettent pas une manipulation et un contrôle de l'outil en toute sécurité en cas d'imprévis.
- 5) **Utilisation des outils fonctionnant sur batteries et précautions d'emploi**
- a) **Ne recharger qu'avec le chargeur spécifié par le fabricant.** Un chargeur qui est adapté à un type de bloc de batteries peut entraîner un risque d'incendie lorsqu'il est utilisé avec un autre type de bloc de batteries.
 - b) **N'utiliser les outils qu'avec des blocs de batteries spécifiquement désignés.** L'utilisation de tout autre bloc de batteries peut entraîner un

risque de blessure et d'incendie.

- c) **Lorsqu'un bloc de batteries n'est pas utilisé, le maintenir à l'écart de tout autre objet métallique, par exemple trombones, pièces de monnaie, clés, clous, vis ou autres objets de petite taille qui peuvent donner lieu à une connexion d'une borne à une autre.** Le court-circuitage des bornes d'une batterie entre elles peut causer des brûlures ou un incendie.
 - d) **Dans de mauvaises conditions, du liquide peut être éjecté de la batterie; éviter tout contact. En cas de contact accidentel, nettoyer à l'eau. Si le liquide entre en contact avec les yeux, rechercher en plus une aide médicale.** Le liquide éjecté des batteries peut causer des irritations ou des brûlures.
 - e) **N'utilisez pas de batterie ou d'outil endommagé ou modifié.** Des batteries endommagées ou modifiées peuvent se comporter de façon imprévisible et causer un incendie, une explosion ou un risque de blessure.
 - f) **N'exposez pas une batterie ou un outil à un incendie ou à une température excessive.** L'exposition à un incendie ou une température supérieure à 130 °C peut causer une explosion.
 - g) **Suivez toutes les instructions de charge et ne rechargez pas la batterie ou l'outil en dehors de la plage de température spécifiée dans les instructions.** Recharger la batterie de façon inappropriée ou en dehors de la plage de température spécifiée peut l'endommager et augmente le risque d'incendie.
- 6) **Maintenance et entretien**
- a) **Faire entretenir l'outil par un réparateur qualifié utilisant uniquement des pièces de rechange identiques.** Cela assurera le maintien de la sécurité de l'outil.
 - b) **Ne révisiez jamais de batteries endommagées.** La révision de batteries doit uniquement être effectuée par le fabricant ou les prestataires de service autorisés.

AVERTISSEMENTS DE SÉCURITÉ DE LA TONDEUSE

- a) **N'utilisez pas la tondeuse en cas d'intempéries, surtout lorsqu'il y a un risque de foudre.** Cela réduit le risque d'être frappé par la foudre.
- b) **Cela réduit le risque d'être frappé par la foudre.** La tondeuse pourrait blesser les animaux pendant son fonctionnement.
- c) **Inspectez bien la zone à tondre et retirez les pierres, morceaux de bois, fils, os et autres objets.** Les objets projetés peuvent causer des blessures.
- d) **Avant d'utiliser la tondeuse, effectuez toujours**

une inspection visuelle pour vérifier si la lame et l'assemblage de la lame ne sont pas usés ou endommagés. Des pièces usées ou endommagées augmentent le risque de blessures.

- e) **Vérifiez régulièrement le bac de ramassage d'herbe pour repérer tout signe d'usure ou de détérioration.** Un bac de ramassage d'herbe usé ou endommagé peut augmenter le risque de blessures.
- f) **Maintenez les dispositifs de protection en place. Les dispositifs de protection doivent être en état de marche et correctement montés.** Un dispositif de protection desserré, endommagé ou qui ne fonctionne pas correctement peut provoquer des blessures.
- g) **Maintenez toutes les entrées d'air de refroidissement exemptes de débris.** Des entrées d'air obstruées et des débris faisant obstacle peuvent entraîner une surchauffe ou un risque d'incendie.
- h) **Pendant l'utilisation de la tondeuse, portez toujours des chaussures de protection antidérapantes. N'utilisez pas la tondeuse lorsque vous êtes pieds nus ou que vous portez des sandales ouvertes.** Cela réduit le risque de blessures aux pieds en cas de contact avec la lame en mouvement.
- i) **Pendant l'utilisation de la tondeuse, portez toujours des pantalons longs.** Une peau exposée augmente le risque de blessures liées à des projectiles.
- j) **N'utilisez pas la tondeuse sur une pelouse mouillée.** Travaillez en marchant, jamais en courant. Cela réduit le risque de glissade et de chute, qui peut entraîner des blessures.
- k) **N'utilisez pas la tondeuse sur des dévers trop importants.** Cela réduit le risque de perte de contrôle, de glissade et de chute, qui peut entraîner des blessures.
- l) **Lorsque vous tondez un terrain en pente, gardez toujours un bon équilibre, tondez toujours en travers de la pente, jamais en montée ou en descente, et soyez extrêmement prudent au moment de changer de direction.** Cela réduit le risque de perte de contrôle, de glissade et de chute, qui peut entraîner des blessures.
- m) **Soyez extrêmement prudent lorsque vous reculez ou tirez la tondeuse vers vous. Restez attentif à ce qui se passe autour de vous.** Cela réduit le risque de trébuchement pendant le fonctionnement.
- n) **Ne touchez pas les lames et autres pièces mobiles dangereuses lorsqu'elles sont toujours en mouvement.** Cela réduit le risque de blessures liées aux pièces mobiles.
- o) **Au moment de retirer un objet bloqué ou de nettoyer la tondeuse, n'oubliez pas de mettre**

tous les interrupteurs d'alimentation hors tension, et de débrancher le bloc de batterie. Le fonctionnement inattendu de la tondeuse peut entraîner des blessures graves.







MISES EN GARDE CONCERNANT LA BATTERIE

- a) **La batterie et les piles secondaires ne doivent pas être ouvertes, démontées ou broyées.**
- b) **La batterie ne doit pas être court-circuitée. Évitez de mettre la batterie en vrac dans une boîte ou dans un tiroir où elles risqueraient de se court-circuiter entre elles ou au contact d'autres objets métalliques.** Après usage, évitez tout contact de la batterie avec d'autres objets métalliques de petite taille (trombones, pièces, clés, clous, vis etc.) susceptibles de court-circuiter les pôles. Un court-circuit entre les pôles de la batterie peut être à l'origine de brûlures ou d'un incendie.
- c) **La batterie ne doit pas être exposée au feu et à la chaleur. Évitez de la ranger à la lumière du soleil.**
- d) **La batterie et les piles ne doivent pas être soumises à des chocs mécaniques.**
- e) **En cas de fuite des piles, évitez tout contact du liquide avec la peau et les yeux. En cas de contact, rincez abondamment la surface touchée avec de l'eau et appelez les urgences.**
- f) **La batterie et les piles doivent rester propres et sèches.**
- g) **Si la batterie ou les piles se salissent, essuyez-les avec un chiffon propre et sec.**
- h) **La batterie et les piles doivent être chargées avant usage. Utilisez toujours le chargeur adéquat, et respectez les instructions du fabricant ou le mode d'emploi de l'appareil concernant la procédure de recharge.**
- i) **Évitez de laisser une batterie se charger pendant trop longtemps lorsqu'elle n'est pas utilisée.**
- j) **Après de longues périodes d'inutilisation, il peut être nécessaire de charger et décharger la batterie et les piles à plusieurs reprises avant que celles-ci ne retrouvent leur capacité maximale.**
- k) **N'utilisez pas d'autre chargeur que celui spécifié par Worx. N'utilisez pas d'autre chargeur que celui spécifiquement fourni avec l'appareil.**
- l) **N'utilisez en aucun cas une batterie autre que celle prévue pour cet appareil.**
- m) **La batterie doit être tenue hors de portée des enfants.**
- n) **Gardez la documentation d'origine du produit afin de pouvoir vous y référer ultérieurement.**
- o) **Enlevez la batterie de l'appareil lorsque vous ne l'utilisez pas.**

- p) Respectez les procédures de mise au rebut.
 q) Ne pas mélanger des piles de fabrication, capacité, taille ou type différents dans un appareil.
 r) Protégez la batterie des micro-ondes et des hautes pressions.
 s) Attention ! Ne pas utiliser de piles non rechargeables.

SYMBOLES

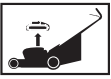
	Pour réduire le risque de blessure, l'utilisateur doit lire le mode d'emploi.
	AVERTISSEMENT - Faites attention aux projections d'objets – personne ne doit se tenir à proximité
	AVERTISSEMENT - Éloignez vos mains et pieds des lames
	AVERTISSEMENT - Débranchez la batterie avant toute opération d'entretien
	Les déchets d'équipements électriques et électroniques ne doivent pas être déposés avec les ordures ménagères. Ils doivent être collectés pour être recyclés dans des centres spécialisés. Consultez les autorités locales ou votre revendeur pour obtenir des renseignements sur l'organisation de la collecte.

	Batterie Li-Ion Ce produit comporte un symbole de « Collecte séparée » de toutes les batteries. Il sera ensuite recyclé ou démantelé, afin de réduire l'impact sur l'environnement. Les batteries peuvent être dangereuses pour l'environnement et la santé humaine, car elles contiennent des substances dangereuses.
	Ne pas brûler
	Les batteries peuvent entrer dans le cycle de l'eau si elles sont éliminées de façon inappropriée, ce qui peut être dangereux pour l'écosystème. Ne pas éliminer les batteries usagées comme un déchet municipal non trié.
	Portez des gants de protection
	Retirez la batterie de la prise avant de procéder à tout ajustement, révision ou maintenance.
	La lame continue à tourner après le relâchement de l'interrupteur. Attendez que tous les composants de la machine se soient complètement arrêtés avant de les toucher.
	Retirez la clé

LISTE DES COMPOSANTS

1. CLÉ DE SÉCURITÉ
2. POIGNÉE DE CAUTION
3. CLIP DE CÂBLE
4. POIGNÉE SUPÉRIEURE

5. POIGNÉE INFÉRIEURE
6. INDICATEUR DE CHARGE DE LA BATTERIE
7. COUVERCLE DE LA BATTERIE
8. BOUTON DE RÉGLAGE DE LA HAUTEUR DE COUPE
9. POIGNÉE DE TRANSPORT
10. BOUTON DE POIGNÉE, INFÉRIEUR
11. VOLET DE SÉCURITÉ
12. SAC DE COLLECTE D'HERBE
13. POIGNÉE DE SAC
14. INDICATEUR DE SAC D'HERBE
15. BOUTON DE POIGNÉE SUPÉRIEUR
16. INSERT DE PAILLAGE
17. BATTERIE (VOIR FIG. E) *
18. BOULON DE LAME (VOIR FIG. M1)
19. LAME (VOIR FIG. M1)

* Les accessoires reproduits ou décrits ne sont pas tous compris dans les fournitures.

CARACTERISTIQUES TECHNIQUES

Modèle WG743E, WG743E.X WP771E WP771E.X (740-789 - désignations des pièces, illustration de la Tondeuse à gazon sans fil)

	WG743E WG743E.X** WP771E WP771E.X**
Tension	40V  Max. (2x20V Max.)***
vitesse sans chargement	2800 / 3000 /min
Diamètre du tablier	43cm
Diamètre de coupe	40cm
Diamètre de la roue avant	180mm
Diamètre de la roue arrière	190mm
Hauteur de coupe	20mm-80mm
Position de la hauteur de coupe	7

Capacité de collecte d'herbe	45L
Type de batterie	Lithium-ion
Poids (Outil nu)	13.9kg

**X = 1-999, A-Z, M1-M9, la seule différence entre ces modèles est que les clients visés sont différents. Il n'y

a pas de changement concernant la sécurité.

***Tension mesurée sans charge de travail. La tension initiale de la batterie atteint 20 volts au maximum. La tension nominale est de 18 volts.

BATTERIES ET CHARGEURS CONSEILLÉS

Catégorie	Modèle	Capacité
20V Batterie	WA3553	4.0 Ah
	WA3014	4.0 Ah
	WA3644	4.0 Ah
20V Chargeur	WA3760	0.4 A
	WA3860	2.0 A
	WA3880	2.0 A
	WA3772	2.0 A
	WA3883	4.0 A

Nous recommandons d'acheter tous les accessoires dans le magasin d'acquisition de la machine. Pour plus d'informations, se référer à l'emballage des accessoires. Le personnel du magasin est également là pour vous conseiller.

INFORMATIONS RELATIVES AU BRUIT

Niveau de pression acoustique	$L_{WA} = 75\text{dB(A)}$
K_{BA}	3 dB (A)
Niveau de puissance acoustique	$L_{WA} = 89.3\text{dB(A)}$
K_{WA}	3 dB (A)

Porter des protections auditives.



INFORMATIONS RELATIVES AUX VIBRATIONS

Valeur de vibration mesurée	$a_{\text{H}} < 2.5 \text{ m/s}^2$
uncertainty	$K = 1.5 \text{ m/s}^2$

AVERTISSEMENT: La valeur d'émission de vibrations pendant l'utilisation réelle de l'outil électrique peut différer de la valeur déclarée selon la manière dont l'outil est utilisé, selon les exemples suivants et d'autres variations sur la manière dont l'outil est utilisé:

Comment l'outil est utilisé et quels matériaux sont coupés ou percés.

L'outil est en bon état et bien entretenu.

L'utilisation du bon accessoire pour l'outil et l'assurance qu'il est affûté et en bon état.

La bonne tenue des poignées et, le cas échéant, les accessoires anti-vibrations utilisés.

L'outil est utilisé comme prévu dans sa conception et dans le présent mode d'emploi.

Cet outil peut causer un syndrome des vibrations main-bras s'il n'est pas correctement géré.

AVERTISSEMENT: Pour être précise, une évaluation du niveau d'exposition en conditions réelles d'utilisation doit également tenir compte de toutes les parties du cycle d'utilisation telles que les moments où l'outil est éteint, et ceux où il fonctionne au ralenti mais ne réalise pas réellement de tâche. Ceci peut réduire de manière significative le niveau d'exposition et la durée d'utilisation totale.

Afin de minimiser le risque d'exposition aux vibrations:

Utilisez TOUJOURS des burins, des forets et des lames affûtés.

Entretenez cet outil de manière conforme au mode d'emploi et maintenez-le lubrifié (le cas échéant).

Si l'outil doit être utilisé régulièrement, investissez dans des accessoires anti-vibrations.

Planifiez votre travail pour étaler l'utilisation des outils à forte vibration sur plusieurs jours.

INSTRUCTION D'OPÉRATION



REMARQUE: Lisez le manuel d'instructions avant d'utiliser cette machine.

Utilisation prévue

Ce produit est destiné à la tonte de pelouse domestique.

ASSEMBLAGE ET FONCTIONNEMENT



ACTION	FIGURE
ASSEMBLAGE	
Assemblage du guidon REMARQUE: Choisissez l'un des deux trous de la poignée inférieure correspondant à la hauteur souhaitée.	Voir Fig. A1, A2, A3, A4, A5
Assemblage du sac de collecte d'herbe	Voir Fig. B1, B2, B3, B4
Installation du sac de ramassage d'herbe sur la tondeuse à gazon REMARQUE: retirez l'insert de paillage de la tondeuse à gazon avant d'installer le sac de ramassage de l'herbe. REMARQUE: appuyez légèrement sur le sac de collecte d'herbe pour vous assurer qu'il est complètement installé.	Voir Fig. C1, C2, C3
Vérification de l'état de charge de la batterie REMARQUE: la figure. D1 s'applique uniquement à la batterie avec voyant.	Voir Fig. D1
Chargement de la batterie REMARQUE: les batteries sont expédiées sans charge. Chaque batterie doit être complètement chargée avant la première tonte. Chargez toujours complètement les deux batteries en même temps. Veuillez consulter le manuel du chargeur pour plus de détails.	Voir Fig. D2
Installation / retrait de la batterie REMARQUE: • Cette machine ne fonctionnera que si 2 piles sont installées. Utilisez toujours deux batteries de même capacité et chargez-les complètement. • Lorsque vous utilisez deux batteries avec une puissance différente, la machine ne fonctionne que sur le plus petit dénominateur des deux.	Voir Fig. E
FONCTIONNEMENT	

Indicateur de charge de la batterie sur la machine Voir les détails dans la partie ÉTAT DE LA BATTERIE IMPORTANT Quand une seule lumière est allumée, au moins une batterie est presque vide et doit être chargée, même si la tondeuse est encore capable de tondre le gazon. Continuer à utiliser votre tondeuse à gazon avec la batterie déchargée peut réduire la durée de vie et les performances de votre batterie. Si aucune lumière n'est allumée, au moins une batterie n'est pas complètement installée ou la batterie est peut-être défectueuse, veuillez vérifier que les batteries sont bien en place.	Voir Fig. F
Départ et arrêt	Voir Fig. G1, G2
Réglage de la hauteur de coupe	Voir Fig. H
Indicateur de remplissage de sacs à gazon État vide: le rabat flotte (a)  État complet: le rabat tombe (b) 	Voir Fig. I1
Enlèvement / Vidage du sac de collecte d'herbe  ATTENTION! Vérifiez toujours que la sortie de décharge est fermée par le volet de sécurité avant l'utilisation. Ne soulevez jamais le volet de sécurité lorsque la tondeuse à gazon est utilisée sans le sac de ramassage de l'herbe adapté.	Voir Fig. I2
Installation de l'insert de paillage	Voir Fig. J
Stockage Attention: Enlevez toujours la batterie et la clé de sécurité.	Voir Fig. K1, K2

LED D'ÉTAT BATTERIE (Voir Fig. F)

Avant de démarrer ou après utilisation, appuyez sur le bouton à côté du voyant d'alimentation sur la machine pour vérifier la capacité de la batterie. Au cours du fonctionnement, la capacité de la batterie sera indiquée automatiquement par le témoin d'alimentation de la batterie. L'indicateur détecte et affiche en permanence l'état de la batterie comme suit. Pour la machine équipée de 2 batteries de puissance

différente, le témoin d'alimentation affiche l'état de la batterie la plus basse.

État de l'indicateur d'alimentation de la batterie	État de la batterie
Cinq voyants verts  sont allumés.	Les deux batteries sont très chargées.
Deux, trois ou quatre voyants verts sont allumés.	Les deux batteries disposent d'une charge restante. Plus il y a de voyants allumés, plus la capacité de la batterie est grande.
Un seul voyant vert  est allumé.	Au moins une batterie est épuisée et doit être rechargée.
Aucun voyant n'est allumé.	Au moins une batterie n'est pas complètement installée ou la batterie est défectueuse.
Un seul voyant clignote deux fois par cycle.	Au moins une batterie est déchargée excessivement (veuillez vous reporter à l'état de charge de la batterie), veuillez recharger les deux batteries à la fois avant de les réutiliser ou de les ranger.
Un seul voyant clignote trois fois par cycle.	Au moins une batterie est chaude, attendez qu'elle refroidisse avant de redémarrer.
Un seul voyant clignote quatre fois par cycle.	La machine est surchargée. Augmentez la hauteur de coupe ou poussez lentement.

CONSEILS POUR TONDER

REMARQUE: EXAMINEZ TOUJOURS LA ZONE OÙ LA TONDEUSE DOIT ÊTRE UTILISÉE ET ENLEVEZ TOUTES LES PIERRES, LES BÂTONS, LES FILS, LES OS ET AUTRES DÉBRIS QUI POURRAIENT ÊTRE PROJETÉS PAR LA LAME EN ROTATION.

1. Tondez en travers des pentes, jamais de haut en bas. Faites extrêmement en changeant de sens sur les pentes. Ne tondez pas des pentes excessivement raides. Restez toujours bien en appui.
2. Relâchez la poignée pour éteindre la tondeuse lorsque vous traversez une zone gravellée (des pierres peuvent être projetées par la lame).
3. Placez la tondeuse sur la hauteur de coupe la plus élevée quand vous tondez un terrain difficile ou de l'herbe haute. Enlever trop d'herbe en même temps peut faire déclencher le disjoncteur, qui arrête la tondeuse.

- Si vous utilisez un sac à herbe pendant la saison de forte croissance, l'herbe peut tendre à obstruer l'ouverture de décharge. Relâchez la poignée pour éteindre la tondeuse et retirez la clé de sécurité. Retirez le sac à herbe et secouez l'herbe vers le bas à l'arrière du sac. Nettoyez également toute herbe ou débris qui peuvent entourer l'ouverture de décharge. Remplacez le sac à herbe.
- Si la tondeuse commence à vibrer de façon anormale, relâchez la poignée pour éteindre la tondeuse et retirez la clé de sécurité. Vérifiez immédiatement la cause. La vibration est un avertissement de problème. N'actionnez pas la tondeuse tant qu'un contrôle de service n'a pas été fait.
- TOUJOURS LIBER LA POIGNÉE POUR ÉTEINDRE LA TONDEUSE ET RETIRER LA CLÉ DE SÉCURITÉ LORSQUE VOUS LAISSEZ LA MACHINE SANS SURVEILLANCE MÊME PENDANT UNE PETITE PÉRIODE DE TEMPS.**

ZONE DE COUPE

La zone de coupe peut être affectée par plusieurs facteurs, tels que la hauteur de coupe, l'humidité du gazon, la longueur et la densité de l'herbe. De plus, démarrer et arrêter la tondeuse trop de fois au cours du fonctionnement réduira la zone de coupe. Le tableau ci-dessous fournit les zones de coupe potentielles en fonction de conditions de coupe spécifiques.

38	Hauteur de coupe	Taille du lot recommandée (maximum)
		Avec 2 * 20V / 4.0Ah batteries
	Coupeure 8cm à 6cm	jusqu'à 500m ² *

* Utilisé avec 2 batteries complètement chargées en même temps.

CONSEILS:

- Nous vous recommandons de tondre plus fréquemment votre pelouse, de marcher à un rythme normal et de ne pas démarrer / arrêter la tondeuse trop souvent au cours de son fonctionnement. Veuillez toujours utiliser les deux mêmes batteries et les recharger en même temps.
- Pour de meilleures performances, veillez à utiliser une batterie complètement chargée et coupez toujours 1/3 ou moins de la hauteur de l'herbe.
- Marchez lentement lors de la coupe d'herbe longue, de façon à procéder à une coupe plus efficace et de décharger convenablement l'herbe coupée.
- Évitez de couper de l'herbe humide, sinon elle restera collée sous la station et ne pourra être

- correctement recueillie ou déchargée.
- Une hauteur de coupe plus élevée doit être appliquée à de l'herbe épaisse ou neuve et prolongera la durée de la batterie.

ENTRETIEN



AVERTISSEMENT: Arrêtez la tondeuse et retirez la clé de sûreté avant de retirer le sac à herbe.

REMARQUE: Pour assurer une utilisation longue et sans problème, suivre les procédures d'entretien suivantes de manières régulières. Vérifier les défauts évidents tels qu'une lame endommagée, des accessoires mal ajustés, et des pièces usées ou endommagées. Vérifier que les capots et les protections soient tous intacts et correctement fixés à la tondeuse. Effectuer tout l'entretien et toutes les réparations nécessaires avant d'utiliser la tondeuse. Si la tondeuse ne fonctionne plus malgré l'entretien régulier, Veuillez appeler le service client pour tout conseil.

AFFUTAGE DE LA LAME

MAINTENEZ LA LAME AFFUTÉE POUR UNE MEILLEURE EXÉCUTION DE LA TONTE. PORTEZ UNE PROTECTION DES YEUX APPROPRIÉE QUAND VOUS RETIREZ, AFFUTEZ, ET INSTALLEZ LA LAME. ASSUREZ-VOUS QUE LA CLÉ DE SÛRETÉ EST RETIRÉE.

L'affutage de la lame deux fois pendant une saison de tonte est habituellement suffisant dans des circonstances normales. Le sable émousse la lame rapidement. Si votre pelouse a un sol sablonneux, un affutage plus fréquent peut être requis. REMPLACER IMMÉDIATEMENT TOUTE LAME PLIÉE OU ENDOMMAGÉE.

EN AFFUTANT LA LAME :

- Assurez-vous que la lame reste équilibrée.
- Affutez la lame à l'angle de coupe initial.
- Affutez les tranchants sur les deux extrémités de la lame, en enlevant des quantités égales de matière aux deux extrémités.

REMARQUE:

- Assurez-vous que la tondeuse soit éteinte et retirez la clé.
- Placez la tondeuse en mode de stockage vertical.

POUR AFFUTER LA LAME DANS UN ÉTAU (VOIR FIG. L1)

- Assurez-vous que la poignée est libérée, que la lame est arrêtée et que la clé de sécurité est retirée avant de retirer la lame.
- Retirez la lame de la tondeuse. Voyez les instructions pour retirer et monter la lame.
- Fixez la lame L1-1 dans un étau L1-2.

4. Portez des lunettes de sûreté et faites attention à ne pas vous couper.
5. Limez soigneusement les tranchants de la lame avec une lime fine L1-3 ou une pierre à aiguiser.
6. Contrôlez l'équilibre de la lame. Voyez les instructions pour l'équilibrage de la lame.
7. Remettez la lame sur la tondeuse et serrez solidement. Référez-vous aux instructions ci-dessous.

ÉQUILIBRAGE DE LA LAME (Voir Fig. L2)

Contrôlez l'équilibrage de la lame en plaçant le trou au centre de la lame L2-1 au-dessus d'un clou ou d'un tournevis L2-2, maintenu horizontalement dans un étau L2-3. Si l'une ou l'autre extrémité de la lame tourne vers le bas, limez cette extrémité. La lame est correctement équilibrée quand ni l'une ni l'autre extrémité ne tombe.

MAINTENANCE DE LA LAME (Voir Fig. M1, M2)

Remplacez votre lame en métal après 50 heures de tonte ou tous les 2 ans, selon la condition qui se réalise le plus tôt. Suivez ces procédures pour retirer et remplacer la lame. Vous avez besoin de gants de jardin (non fournis) et d'une clé à fourche (non fournie) pour retirer la lame. Tenez la lame (19) et dévissez le boulon de la lame (18) dans le sens contraire des aiguilles d'une montre à l'aide de la clé à fourche puis enlevez la lame.

Pour remonter, placez la lame (19) avec les parties coupantes vers le sol. Serrez alors solidement l'écrou de la lame (18).

STOCKAGE (Voir Fig.K1, K2)

Arrêtez la tondeuse et retirez toujours la clé de sûreté. Nettoyer l'extérieur de la machine en utilisant une brosse douce et un chiffon. N'utiliser jamais d'eau, de produits chimiques. Enlever tous les herbes et débris et maintenir les fentes de ventilations propres.

Coucher la machine et nettoyer le secteur de la lame. Si il reste de l'herbe sous la lame, retirer la avec un instrument en bois ou en plastique.

Ranger la machine dans un endroit sec. Ne posez pas d'autres objets sur la machine.

Pour faciliter le stockage, libérez le bouton de la poignée et pliez la poignée supérieure, tel qu'indiqué Fig. K1 et K2.

PROTECTION DE L'ENVIRONNEMENT

 Les déchets d'équipements électriques et électroniques ne doivent pas être déposés avec les ordures ménagères. Ils doivent être collectés pour être recyclés dans des centres spécialisés. Consultez les autorités locales ou votre revendeur pour obtenir des renseignements sur l'organisation de la collecte.

GUIDE DE DEPANNAGE

Problème	Remède
1. La tondeuse ne marche pas lorsque le traitement sous caution est activé.	A. Assurez-vous que la clé de sécurité a été installée et est bien en place, et que le bouton du boîtier de l'interrupteur est complètement enfoncé. B. Relâchez la poignée pour éteindre la tondeuse. Retirez la clé de sécurité, retournez la tondeuse et vérifiez que la lame est libre pour tourner. Si ce n'est pas le cas, retournez la machine chez un réparateur agréé. La lame doit tourner librement. C. La batterie a-t-elle été chargée à fond? Branchez le chargeur et attendez que le voyant vert s'allume.
2. Le moteur s'arrête pendant la tonte.	A. Relâchez la poignée pour éteindre la tondeuse. Retirez la clé de sécurité, retournez la tondeuse et vérifiez que la lame est libre pour tourner. Si ce n'est pas le cas, retournez la machine chez un réparateur agréé. La lame doit tourner librement. B. Relevez la hauteur de coupe des roues à la position la plus haute et démarrez la tondeuse. C. La batterie a-t-elle été chargée à fond? Branchez le chargeur et attendez que le voyant vert s'allume. D. Évitez de surcharger la tondeuse. Ralentissez la cadence de tonte ou relevez la hauteur de coupe. Ou les deux.
3. La tondeuse se met en marche pour les perfor-mances de tonte ne sont pas satisfaisantes, ou toute la pelouse n'est pas coupée.	A. La batterie a-t-elle été chargée à fond? Branchez le chargeur et attendez que le voyant vert s'allume. B. Relâchez la poignée pour éteindre la tondeuse. Retirez la clé de sécurité. Retournez la tondeuse et vérifiez: lame pour l'acuité - Gardez la lame tranchante. Plate-forme et goulotte d'évacuation pour l'obstruction. C. Le réglage de la hauteur des roues est peut-être trop bas pour la pelouse à tondre. Relevez la hauteur de coupe.
4. La tondeuse est difficile à pousser.	A. Relevez la hauteur de coupe pour réduire le freinage sur l'herbe. Vérifiez la rotation libre de chaque roue.
5. La tondeuse est anormalement bruyante et vibre.	A. Relâchez la poignée pour éteindre la tondeuse. Retirez la clé de sécurité. Tournez la tondeuse sur le côté et vérifiez la lame pour vous assurer qu'elle n'a pas été pliée ni endommagée. Si la lame est endommagée, remplacez-la par une lame de rechange. Si le dessous de la terrasse est endommagé, rappelez la tondeuse à un centre de service agréé. B. S'il n'y a aucun dommage visible sur la lame et que la tondeuse vibre toujours: Relâchez la poignée pour éteindre la tondeuse, retirez la clé de sécurité et retirez la lame. Faites pivoter la lame de 180 degrés et resserrez. Si la tondeuse vibre encore, renvoyez-la à un centre de service agréé.
6. Le voyant du chargeur de batterie ne s'allume pas.	A. Vérifiez qu'il est correctement branché. B. Remplacez le chargeur.
7. Le voyant LED du chargeur de batterie ne devient pas vert.	A. La batterie doit être diagnostiquée. Emmenez-la dans un centre technique agréé.

8. La tondeuse ne récupère pas les résidus de tonte dans le sac.	A. Retirer la plaque de paillage lors de la mise en place du sac. B. La chute est bouchée. Relâchez la poignée pour éteindre la tondeuse. Retirer la clé de sécurité. Débarrassez-vous de l'herbe coupée. C. Trop d'herbe coupée. Augmentez la hauteur de coupe des roues afin de diminuer la longueur des résidus. D. Le sac est plein. Videz le sac plus fréquemment.
9. Lors du paillage, les tontes sont visibles.	A. Une quantité d'herbe excessive est tondu. Relevez la hauteur de coupe des roues afin de diminuer la hauteur de coupe. Ne coupez pas plus de 1/3 de la longueur totale. B. Vérifiez la précision de la lame. Gardez toujours la lame bien aiguisée.
10. Temps d'exécution faible ou réduit après de nombreuses utilisations.	A. Retour au centre technique agréé - peut nécessiter une nouvelle batterie.
11. Le voyant LED du chargeur de batterie clignote en rouge et la batterie ne peut pas être chargée.	A. La batterie surchauffe après une utilisation continue. Retirez la batterie du chargeur et laissez-la refroidir à 42°C ou moins.

DECLARATION DE CONFORMITE

Nous,
Positec Germany GmbH
Postfach 32 02 16, 50796 Cologne, Germany

Déclarons ce produit
Description **Tondeuse à gazon sans fil Worx**
Modèle **WG743E, WG743E.X WP771E WP771E.X**
(740-789 - désignations des pièces, illustration de la Tondeuse à gazon sans fil)
Fonction **Tondeuse à gazon**

Est conforme aux directives suivantes,
2006/42/EC, 2014/30/EU, 2011/65/EU & (EU)2015/863, 2000/14/EC amendée par 2005/88/EC

2000/14/EC amendée par 2005/88/EC:
- Procédure d'évaluation de la conformité conformément à **Annex VI**
- Niveau de pression acoustique **89.3 dB(A)**
- Niveau d'intensité acoustique **92 dB(A)**

Notification réalisée par
Nom: Intertek Testing & Certification Ltd
(Organisme notifié 0359)
Adresse: Davy Avenue, Knowlhill, Milton Keynes, MK5 8NL

Et conforme aux normes,
EN 62841-1, EN IEC 62841-4-3, EN ISO 3744, EN IEC 55014-1, EN IEC 55014-2, EN IEC 63000

La personne autorisée à compiler le dossier technique,
Nom: Marcel Filz
Adresse: Positec Germany GmbH
Postfach 32 02 16, 50796 Cologne, Germany



2023/06/19
Allen Ding
Ingénieur en chef adjoint, Essais & Certification
Positec Technology (China) Co., Ltd
18, Dongwang Road, Suzhou Industrial Park, Jiangsu 215123, P. R. China

SICUREZZA DEL PRODOTTO

AVVISI GENERALI PER LA SICUREZZA



AVVERTENZA: Leggere tutte le avvertenze di sicurezza, le istruzioni, le illustrazioni e le specifiche fornite con questo elettroutensile.

La mancata osservanza delle istruzioni elencate di seguito potrebbe provocare una scossa elettrica, un incendio e/o lesioni gravi.

Conservare tutti gli avvisi e le istruzioni per poterli consultare quando necessario.

Il termine «elettroutensile elettrico» utilizzato di seguito in questo manuale si riferisce a utensili elettrici alimentati dalla rete (con linea di allacciamento), oltre che ad utensili elettrici alimentati a batteria (senza linea di allacciamento).

1) Posto di lavoro

a) Mantenere pulito e ordinato il posto di lavoro.

Il disordine e le zone di lavoro non illuminate possono essere fonte di incidenti.

b) Evitare d'impiegare l'utensile in ambienti soggetti al rischio di esplosioni nei quali siano presenti liquidi, gas o polveri infiammabili.

Gli utensili elettrici producono scintille che possono incendiare polveri e gas.

c) Mantenere lontani i bambini e altre persone durante l'impiego dell'utensile elettrico.

Eventuali distrazioni potranno comportare la perdita di controllo sull'utensile.

2) Sicurezza elettrica

a) La spina elettrica dovrà essere adatta alla presa di corrente. Evitare assolutamente di apportare modifiche alla spina. Non impiegare spine adattatrici assieme a utensili con collegamento a terra.

Le spine non modificate e le prese adatte allo scopo riducono il rischio di scosse elettriche.

b) Evitare il contatto fisico con superfici collegate a terra, come tubi, apparecchiature per il riscaldamento, cucine elettriche e frigoriferi.

Nel momento in cui il corpo è messo a massa sussiste un maggior rischio di scosse elettriche.

c) Custodire l'utensile al riparo dalla pioggia o dall'umidità.

L'eventuale infiltrazione di acqua in un elettroutensile comporta un aumento del rischio d'insorgenza di scosse elettriche.

d) Non usare il cavo di alimentazione per scopi diversi da quelli previsti, al fine di trasportare o appendere l'elettroutensile, oppure per staccare la spina dalla presa di corrente. Mantenere l'elettroutensile al riparo da fonti di calore, olio, spigoli o parti di strumenti in movimento. I cavi danneggiati o aggrovigliati aumentano il rischio d'insorgenza di scosse elettriche.

I cavi danneggiati o aggrovigliati aumentano il rischio d'insorgenza di scosse elettriche.

e) Qualora si voglia usare l'utensile

all'aperto, impiegare solo ed esclusivamente cavi di prolunga omologati per l'impiego all'esterno.

L'uso di un cavo di prolunga omologato per l'impiego all'esterno riduce il rischio d'insorgenza di scosse elettriche.

f) Se si deve utilizzare l'elettroutensile in un luogo umido, utilizzare una fonte di alimentazione dotata di interruttore differenziale. L'uso di un interruttore differenziale riduce il rischio di folgorazioni elettriche.

3) Sicurezza delle persone

a) È importante concentrarsi su ciò che si sta facendo e maneggiare con giudizio l'elettroutensile mentre si lavora. Non utilizzare l'elettroutensile quando si è stanchi o sotto l'effetto di alcol, stupefacenti e medicinali.

Un attimo di distrazione durante l'uso dell'elettroutensile potrebbe causare lesioni gravi.

b) Indossare sempre dispositivi di protezione individuale, e guanti protettivi.

Se si avrà cura d'indossare equipaggiamento protettivo individuale come una maschera antipolvere, calzature antiscivolo di sicurezza, elmetto o dispositivi di protezione acustica, a seconda dell'impiego previsto per l'elettroutensile, si potrà ridurre il rischio di lesioni.

c) Evitare l'avviamento involontario. Controllare che l'interruttore sia nella posizione di spegnimento (off) prima di effettuare il collegamento a una fonte di alimentazione/ batteria e prima di sollevare o trasportare l'elettroutensile.

Il fatto di tenere il dito sopra all'interruttore o di collegare l'utensile acceso all'alimentazione di corrente potrebbe essere causa di incidenti.

d) Togliere gli attrezzi di regolazione o la chiave inglese prima di accendere l'elettroutensile.

Un attrezzo o una chiave inglese che si trovino in una parte della macchina che sta girando può causare lesioni a persone.

e) È importante non sopravvalutarsi. Avere cura di mettersi in una posizione sicura e di mantenere l'equilibrio.

In tal modo sarà possibile controllare meglio la macchina in situazioni inaspettate.

f) Indossare indumenti adeguati. Evitare di indossare vestiti lenti o gioielli.

Tenere i capelli e gli indumenti lontani dalle parti mobili. Vestiti lenti, gioielli o capelli lunghi potrebbero impigliarsi in parti in movimento.

g) Se sussiste la possibilità di montare dispositivi di aspirazione o di captazione della polvere, assicurarsi che gli stessi siano stati installati correttamente e vengano utilizzati senza errori.

L'impiego dei suddetti dispositivi diminuisce il pericolo rappresentato dalla polvere.

h) Non lasciare che la familiarità acquisita con l'utilizzo frequente dell'elettroutensile si trasformi in autocompiacimento e trascuratezza

dei principi di sicurezza. Un'azione imprudente può causare lesioni gravi entro una frazione di secondo.

4) Maneggio e impiego accurato di elettroutensili

a) Non sovraccaricare l'elettroutensile. Impiegare l'elettroutensile adatto per eseguire il lavoro.

Utilizzando l'elettroutensile elettrico adatto si potrà lavorare meglio e con maggior sicurezza nell'ambito della gamma di potenza indicata.

b) Non utilizzare elettroutensili con interruttori difettosi. Un elettroutensile che non si può più accendere o spegnere è pericoloso e dovrà essere riparato.

c) Staccare la spina dalla presa di corrente e/o rimuovere la batteria, se rimovibile, dall'elettroutensile prima di effettuare qualsiasi regolazione, sostituire gli accessori o riporre gli utensili elettrici. Tale precauzione eviterà che la macchina possa essere messa in funzione inavvertitamente.

d) Custodire gli elettroutensili non utilizzati fuori della portata dei bambini. Non fare usare l'apparecchio a persone non abituate a farlo o che non abbiano letto le presenti istruzioni. Gli elettroutensili sono pericolosi se utilizzati da persone inesperte.

e) Eseguire la manutenzione di elettroutensili e accessori. Verificare che le parti mobili dell'elettroutensile funzionino perfettamente e non s'incepino, che non ci siano pezzi rotti o danneggiati al punto tale da limitare la funzione della macchina stessa. Far riparare le parti danneggiate prima di utilizzare l'elettroutensile. Numerosi incidenti vengono causati da elettroutensili la cui manutenzione è stata effettuata in modo poco accurato.

f) Mantenere affilati e puliti gli utensili da taglio. Gli utensili da taglio curati con particolare attenzione e con taglianti affilati s'incepiscono meno di frequente e sono più facili da condurre.

g) Utilizzare elettroutensili, accessori, attrezzi, ecc. in conformità con le presenti istruzioni e secondo quanto previsto per questo tipo specifico di macchina. Osservare le condizioni di lavoro e il lavoro da eseguire durante l'impiego. L'impiego di elettroutensili per usi diversi da quelli consentiti potrà dar luogo a situazioni di pericolo.

h) Mantenere le impugnature e le superfici di presa asciutte, pulite e prive di olio e grasso. Le impugnature e le superfici di presa scivolose non permettono l'uso e il controllo sicuri dell'elettroutensile in situazioni imprevedute.

5) Maneggio e impiego accurato delle batterie

a) Caricare la batteria solo ed esclusivamente con i dispositivi di carica consigliati dal produttore.

Per un dispositivo di carica previsto per un determinato tipo di batteria, sussiste pericolo

di incendio, se utilizzato con una batteria di tipo diverso.

b) Utilizzare negli elettroutensili elettrici solo ed esclusivamente le batterie previste per tale scopo. L'uso di batterie di tipo diverso potrebbe dare insofferenza a lesioni a persone e comportare il rischio d'incendi.

c) Tenere la batteria non utilizzata lontano da graffette, monete, chiavi, chiodi, viti o altri oggetti in metallo di piccole dimensioni che potrebbero causare un ponte tra i contatti. Un eventuale cortocircuito tra i contatti della batteria può dare origine a bruciature o ad incendi.

d) In caso di impiego sbagliato, possono verificarsi fuoriuscite di liquido dalla batteria. Evitarne il contatto. In caso di contatto casuale, sciacquare con acqua. Qualora il liquido dovesse entrare in contatto con gli occhi, chiedere immediato consiglio a un medico. Il liquido fuoriuscito dalla batteria può causare irritazioni cutanee o bruciature.

e) Non utilizzare una batteria o un elettroutensile danneggiati o modificati. Le batterie danneggiate o modificate potrebbero manifestare un comportamento imprevedibile con la possibilità di causare un'esplosione o un incendio.

f) Non esporre una batteria o un utensile al fuoco o a temperature elevate. L'esposizione al fuoco o a una temperatura superiore a 130°C potrebbe provocare un'esplosione.

g) Seguire tutte le istruzioni per la carica e non caricare la batteria o l'elettroutensile a una temperatura che non rientri nell'intervallo di valori specificato nelle istruzioni. Una ricarica effettuata in maniera scorretta o a una temperatura che non rientra nell'intervallo di valori specificato, potrebbe danneggiare la batteria aumentando il rischio d'incendio.

6) Assistenza

a) Fare riparare l'apparecchio esclusivamente da personale specializzato e solo impiegando pezzi di ricambio originali. In tal modo potrà essere salvaguardata la sicurezza dell'apparecchio.

b) Non riparare le batterie danneggiate. Gli interventi di riparazione sulle batterie devono essere eseguiti dal costruttore o da fornitori di assistenza autorizzati.

AVVERTENZE DI SICUREZZA RELATIVE AL TOSAERBA

a) Non usare il tosaerba in condizioni di maltempo, in particolare quando sussiste il rischio di fulmini. In tal modo si riduce il rischio di essere colpiti da un fulmine.

b) Ispezionare accuratamente l'area in cui si

deve utilizzare il tosaerba, per individuare la presenza di eventuali animali selvatici. Gli animali selvatici potrebbero restare feriti durante il funzionamento del tosaerba.

- c) **Ispezionare accuratamente l'area in cui si deve utilizzare il tosaerba, e rimuovere pietre, bastoni, cavi, ossa e altri oggetti estranei.** Tali oggetti potrebbero essere scagliati e causare lesioni personali.
- d) **Prima di utilizzare il tosaerba, controllare sempre visivamente che la lama e i componenti di assemblaggio della lama non siano usurati o danneggiati.** Le parti usurate o danneggiate accrescono il rischio di lesioni.
- e) **Controllare frequentemente che il raccoglitore dell'erba non sia usurato o deteriorato.** Un raccoglitore dell'erba usurato o danneggiato può accrescere il rischio di lesioni personali.
- f) **Tenere le parti di protezione al loro posto. Le protezioni devono essere funzionanti e montate correttamente.** Una protezione allentata, danneggiata o che non funziona correttamente può causare lesioni personali.
- g) **Tenere tutte le prese dell'aria di raffreddamento libere da detriti.** Le prese d'aria ostruite e i detriti possono causare surriscaldamento o rischio di incendio.
- h) **Durante l'utilizzo del tosaerba, indossare sempre calzature antiscivolo e protettive. Non utilizzare il tosaerba a piedi nudi o indossando sandali.** In tal modo si riduce il rischio di lesioni ai piedi dovute al contatto con la lama in movimento.
- i) **Durante l'utilizzo del tosaerba, indossare sempre pantaloni lunghi.** L'assenza di protezione aumenta il rischio di danni a causa del lancio di oggetti o corpi estranei
- j) **Non utilizzare il tosaerba sull'erba bagnata. Camminare, mai correre.** In questo modo si riduce il rischio di scivolare e cadere, con conseguenti lesioni personali.
- k) **Non utilizzare il tosaerba su superfici eccessivamente in pendenza.** In tal modo si riduce il rischio di perdere il controllo, di scivolare e di cadere, con conseguenti lesioni personali.
- l) **Quando si lavora su superfici in pendenza, assicurarsi sempre di avere una buona presa sul terreno, lavorare sempre in senso trasversale, mai in salita o in discesa, e prestare la massima attenzione durante il cambio di direzione.** In tal modo si riduce il rischio di perdere il controllo, di scivolare e di cadere, con conseguenti lesioni personali.
- m) **Prestare la massima attenzione quando si inverte la direzione o si tira il tosaerba verso di sé. Prestare sempre attenzione all'ambiente circostante.** In tal modo si riduce il rischio di inciampare durante il funzionamento.

- n) **Non toccare le lame e le altre parti mobili pericolose quando sono ancora in movimento.** In tal modo si riduce il rischio di lesioni dovute alle parti in movimento.
- o) **Durante la rimozione del materiale incastrato o la pulizia del tosaerba, assicurarsi che tutti gli interruttori siano spenti e che la batteria sia stata scollegata.** L'attivazione accidentale del tosaerba può causare gravi lesioni personali.

ISTRUZIONI PER LA SICUREZZA DEL PACCO BATTERIA

- a) **Non smontare, aprire o strappare le cellule secondarie o il pacco batteria.**
- b) **Non cortocircuitare un pacco batteria. Non conservare un pacco batteria disordinatamente in una scatola o un cassetto in cui potrebbero cortocircuitarsi tra essi o essere cortocircuitati da altri oggetti metallici.** Quando il pacco batteria non è in uso, tenerlo lontano da altri oggetti metallici come graffette, monete, chiavi, chiodi, viti e altri piccoli oggetti metallici, potrebbe avverarsi un collegamento tra i due terminali. Collegare i terminali della batteria potrebbe causare incendi o ustioni.
- c) **Non esporre il pacco batteria a calore o fuoco. Evitare di conservarli alla luce diretta del sole.**
- d) **Non sottoporre il pacco batteria a scosse meccaniche.**
- e) **In caso di perdite da una cellula, evitare che il liquido entri in contatto con la pelle o gli occhi. In caso di contatto, lavare l'area interessata con abbondante acqua e consultare un medico.**
- f) **Tenere le cellule e il pacco batteria puliti e asciutti.**
- g) **Pulire i terminali delle cellule e del pacco batteria con un panno pulito e asciutto nel caso in cui si sporchino.**
- h) **Il pacco batteria deve essere caricato prima dell'uso. Utilizzare sempre il caricatore corretto e consultare le istruzioni.**
- i) **Non lasciare un pacco batteria in carica se non in uso.**
- j) **Dopo lunghi periodi di conservazione, potrebbe essere necessario caricare e scaricare le cellule o il pacco batteria diverse volte per ottenere le massime prestazioni.**
- k) **Ricaricare solo con il caricatore specificato da Worx. Non utilizzare caricatori diversi da quelli forniti per l'uso specifico con l'apparecchiatura.**
- l) **Non utilizzare un pacco batteria non progettato per l'uso con l'apparecchiatura.**
- m) **Tenere il pacco batteria fuori dalla portata dei bambini.**
- n) **Conservare i documenti originali del prodotto per riferimenti futuri.**
- o) **Rimuovere la batteria dall'apparecchiatura, se non**

in uso.

- p) **Smaltire adeguatamente.**
- q) **Non mischiare batterie di diverse marche, capacità, dimensioni o tipologia nello stesso dispositivo.**
- r) **Tenere la batteria lontano da microonde e alta pressione.**
- s) **Attenzione! Non utilizzare batterie non ricaricabili.**

SIMBOLI

	Per ridurre il rischio di lesioni, l'utente deve leggere il manuale di istruzioni
	AVVERTENZA - Attenzione agli oggetti lanciati - tenere lontano gli astanti
	AVVERTENZA - Tenere mani e piedi lontani dalle lame
	WARNING – Scollegare la batteria prima di effettuare la manutenzione
	I prodotti elettrici non possono essere gettati tra i rifiuti domestici. L'apparecchio da rottamare deve essere portato al centro di riciclaggio per un corretto trattamento. Controllare con le autorità locali o con il rivenditore per localizzare il centro di riciclaggio più vicino.

 Li-Ion	Batteria agli ioni di litio (Li-Ion). Questo prodotto è stato contrassegnato con un simbolo riguardante la raccolta differenziata per tutti i pacchi batteria. La batteria sarà poi riciclata o demolita allo scopo di ridurre l'impatto ambientale. I pacchi batteria possono costituire un pericolo per l'ambiente e per la salute umana in quanto contengono sostanze pericolose.
	Non bruciare
	Se smaltite in maniera scorretta, le batterie potrebbero entrare nel ciclo dell'acqua, con conseguenti rischi per l'ambiente. Non smaltire le batterie esaurite nei rifiuti generici.
	Indossare guanti protettivi
	Rimuovere la batteria dalla presa prima di eseguire qualsiasi regolazione, riparazione o intervento di manutenzione.
	Le lame continuano a ruotare anche dopo lo spegnimento dell'attrezzo. Prima di toccarle, attendere fino a quando le parti in movimento della macchina si sono completamente arrestate.
	Rimuovere la chiave

ELENCO COMPONENTI

1. **CHIAVE DI SICUREZZA**
2. **MANIGLIA DI LEVA**
3. **FERMACAVO**
4. **MANICO SUPERIORE**
5. **MANICO INFERIORE**

6. **INDICATORE DI CARICA DELLA BATTERIA**
7. **COPERCHIO DEL PACCO BATTERIA**
8. **MANOPOLA DI REGOLARE L'ALTEZZA DI TAGLIO**
9. **MANICO PER IL TRASPORTO**
10. **MANOPOLA, INFERIORE**
11. **DEFLETTORE DI SICUREZZA**
12. **BORSA PER RACCOLTA DELL'ERBA**
13. **MANICO DI BORSA**
14. **INDICATORE DI BORSA ERBA**
15. **MANOPOLA, SUPERIORE**
16. **INSERTO PER PACCIAMATURA**
17. **PACCO BATTERIA (VEDI FIG. E) ***
18. **BULLONE DELLA LAMA (VEDI FIG. M1)**
19. **LAMA (VEDI FIG. M1)**

*Accessori illustrati o descritti non fanno necessariamente parte del volume di consegna.

SPECIFICHE TECNICHE

Codice **WG743E, WG743E.X WP771E WP771E.X (740-789 - designazione del macchinario rappresentativo del Tagliaerba a batteria)**

	WG743E WG743E.X** WP771E WP771E.X**
Voltaggio	40V  Max.(2x20V Max.)***
Velocità senza carico	2800 / 3000 /min
Diametro alloggiamento lame	43cm
Diametro di taglio	40cm
Diametro della ruota anteriore	180mm
Diametro della ruota posteriore	190mm
Altezza di taglio	20mm-80mm
Posizioni di altezza di taglio	7
Capacità di raccolta dell'erba	45L

Tipo di batteria	Agli ioni di litio
Peso (Utensile nudo)	13.9kg

**X = 1-999, A-Z, M1-M9 solo per clienti diversi, non ci sono cambiamenti rilevanti sicuri tra questi modelli.

***Tensione misurata senza carico di lavoro. La tensione iniziale della batteria raggiunge un massimo di 20 volt. La tensione nominale è di 18 volt.

BATTERIE E CARICABATTERIE CONSIGLIATI

Categoria	Tipo	Capacità
20V Batteria	WA3553	4.0 Ah
	WA3014	4.0 Ah
	WA3644	4.0 Ah
20V Caricabatteria	WA3760	0.4 A
	WA3860	2.0 A
	WA3880	2.0 A
	WA3772	2.0 A
	WA3883	4.0 A

Si raccomanda di acquistare tutti gli accessori nello stesso negozio in cui è stato acquistato l'attrezzo. Fare riferimento alla confezione dell'accessorio per altri dettagli. Il personale del negozio può aiutarvi e consigliarvi.

INFORMAZIONI SUL RUMORE

Pressione acustica ponderata $L_{WA} = 75\text{dB(A)}$

K_{pA} 3 dB (A)

Potenza acustica ponderata $L_{WA} = 89.3\text{dB(A)}$

K_{WA} 3 dB (A)

Indossare protezione per le orecchie.



INFORMAZIONI SULLA VIBRAZIONE

Vibrazione ponderata tipica $a_h < 2.5 \text{ m/s}^2$

Incertezza $K = 1.5 \text{ m/s}^2$

AVVERTENZA: Il valore delle vibrazioni emesse durante il reale utilizzo dello strumento può differire dal valore dichiarato in base ai modi con cui viene usato lo strumento, ai seguenti esempi e ad altre variabili:
 Come viene usato l'apparecchio e i materiali tagliati o forati.
 Le condizioni e la buona manutenzione dello strumento.
 L'uso dell'accessorio corretto per il taglio e la sua affilatura, nonché le sue buone condizioni.
 La stretta sull'impugnatura e l'eventuale utilizzo di accessori antivibrazione.
 L'adeguatezza dell'utilizzo dell'utensile rispetto a quanto previsto.

Questo strumento potrebbe causare la sindrome da vibrazioni mano-braccio se il suo utilizzo non viene gestito correttamente.

AVVERTENZA: Per essere precisi, una stima del livello di esposizione nelle attuali condizioni di utilizzo dovrebbe anche tenere conto di tutte le parti del ciclo operativo, come le volte in cui lo strumento viene spento e il tempo in cui viene lasciato girare a vuoto senza realmente fare il suo lavoro. Questo potrebbe ridurre significativamente il livello di esposizione sul periodo di lavoro totale.
 Un aiuto a minimizzare il proprio rischio di esposizione alle vibrazioni.
 USARE sempre scalpelli, trapani e lame affilati.
 Conservare questo strumento sempre in conformità a queste istruzioni e mantenerlo ben lubrificato (dove appropriato).
 Se lo strumento deve essere usato regolarmente, investire in accessori antivibrazione.
 Pianificare il programma di lavoro in modo da suddividere i lavori che implicano le maggiori vibrazioni nell'arco di più giorni.

ISTRUZIONI D'USO



NOTA: Leggere il manuale di istruzioni prima di utilizzare questa macchina.

Uso destinato

Questo prodotto è destinato alla falciatura del prato domestico.

MONTAGGIO E FUNZIONAMENTO



AZIONE	FIGURA
MONTAGGIO	
Assemblare il manubrio NOTA: Scegliere uno dei due fori nel manico inferiore per l'altezza desiderata del manico.	Vedi Fig. A1, A2, A3, A4, A5
Assemblare la borsa per raccolta dell'erba	Vedi Fig. B1, B2, B3, B4
Montare la borsa per raccolta dell'erba sul tosaerba NOTA: Estrarre l'inserto per pacciamatura dal tosaerba prima di montare la borsa per raccolta dell'erba. NOTA: Premere leggermente la borsa per raccolta dell'erba per assicurarsi che sia completamente installata.	Vedi Fig.. C1, C2, C3
Verificare le condizioni di caricabatterie NOTA: Fig. D1 si applica solo al pacco batteria con indicatore luce della batteria.	Vedi Fig. D1
Caricare il pacco batteria NOTA: Le batterie spedite sono scariche. Ogni batteria deve essere completamente caricata prima del primo taglio. Caricare sempre completamente le due batterie allo stesso tempo. Maggiori dettagli sono disponibili nel manuale del caricabatterie.	Vedi Fig. D2
Montaggio / rimozione della batteria NOTA: •Questa macchina funziona solo quando vengono installate 2 batterie. Utilizzare sempre due batterie con la stessa capacità e caricare completamente le due batterie. •Quando si utilizzano due batterie con diversa capacità, la macchina funziona solo con il comune denominatore inferiore.	Vedi Fig. E
OPERAZIONE	

Bndicatore di carica della batteria sulla macchina Vedere i dettagli nella sezione STATO BATTERIA IMPORTANTE Quando si accede solo una luce, almeno una batteria è quasi scarica e deve essere caricata, anche se il tosaerba potrebbe ancora tagliare l'erba. Continuare a utilizzare il tosaerba con la batteria scarica può ridurre la durata e le prestazioni della batteria. Quando nessuna luce è accesa, almeno una batteria non è completamente installata o la batteria potrebbe essere difettosa, ricontrollare che le batterie siano completamente inserite in posizione.	Vedi Fig. F
Avvio & pausa	Vedi Fig. G1, G2
Regolare l'altezza di taglio	Vedi Fig. H
Indicatore di riempimento della borsa per raccolta dell'erba Stato vuoto: deflettore galleggiante(a)  Stato completo: deflettore cadente (b) 	Vedi Fig. I1
Rimuovere / svuotare la borsa per raccolta dell'erba  AVVERTENZA! Verificare sempre che il deflettore di sicurezza chiuda l'uscita di scarico prima dell'uso. Non sollevare mai il deflettore di sicurezza quando si utilizza il tosaerba senza borsa per raccolta dell'erba montata.	Vedi Fig. I2
Installare l'insero per pacciamatura	Vedi Fig. J
Conservazione AVVERTENZA: Rimuovere sempre la batteria e la chiave di sicurezza	Vedi Fig. K1, K2

LED DI STATO DELLA BATTERIA (Vedi Fig. F)

Prima dell'avvio e dell'uso premere il pulsante accanto all'indicatore del livello di carica delle batterie sulla sega per verificare la loro capacità. Durante il funzionamento la capacità delle batterie sarà indicata in automatico dall'indicatore del livello di carica. L'indicatore rileva e visualizza costantemente la

condizione delle batterie come descritto di seguito. Per gli utensili dotati di 2 batterie con potenze diverse, l'indicatore del livello di carica mostra la condizione della batteria che ha la potenza inferiore tra le due.

Stato dell'indicatore di carica	Condizione della batteria
Cinque spie verdi  accese.	Le due batterie sono completamente cariche.
Due, tre o quattro spie verdi accese.	Le due batterie sono ancora cariche. Più spie sono accese, maggiore è la carica residua.
Solo una spia verde  accesa.	Almeno una delle batterie è scarica e deve essere ricaricata.
Nessuna spia accesa.	Almeno una delle batterie non è correttamente installata o è difettosa.
Una sola spia lampeggia due volte per ciclo.	Almeno una delle batterie è troppo scarica (consultare lo stato di carica della batteria): ricaricare le due batterie insieme prima dell'uso o del rimessaggio.
Una sola spia lampeggia tre volte per ciclo.	Almeno una delle batterie è surriscaldata: attendere il raffreddamento prima di ricominciare.
Una sola spia lampeggia quattro volte per ciclo.	La macchina è in sovraccarico. Aumentare l'altezza di taglio o spingere più lentamente.

SUGGERIMENTI PER IL TAGLIO DELL'ERBA NOTA: ISPEZIONARE SEMPRE L'AREA NELLA QUALE SI DEVE UTILIZZARE IL TAGLIAERBA E TOGLIERE PIETRE, BASTONI, CAVI, OSSI ED ALTRA SPORCIZIA CHE POTREBBE ESSERE LANCIATA DALLA LAMA IN ROTAZIONE.

1. Tagliare l'erba lungo la superficie di terreni scoscesi muovendosi in senso trasversale, e mai dall'alto verso il basso. Prestare molta attenzione quando si cambia direzione sulle superfici inclinate. Non utilizzare su terreni molto scoscesi. Fare attenzione a mantenere sempre una presa ben salda per i piedi.
2. Rilasciare la maniglia di leva per spegnere il tosaerba quando si attraversa un'area ghiaiosa (le pietre possono essere lanciate dalla lama).
3. Impostare il tagliaerba sull'altezza massima di

- taglio quando si effettuano tagli su terreni non lisci o se l'erba è alta. Se si taglia troppa erba potrebbe scattare l'interruttore di protezione, e il tagliaerba si arresta.
- Se durante la stagione con crescita rapida dell'erba si usa un sacco raccolta erba, l'erba potrebbe ostruire l'apertura di scarico. Rilasciare la maniglia di leva per spegnere il tosaerba e rimuovere la chiave di sicurezza. Smontare la sacca per l'erba e agitarla in modo che l'erba si deposita sul fondo. Pulire qualsiasi residuo di erba o altri detriti che possano essersi formati intorno all'apertura di scarico. Sostituire la sacca per i clienti nuovi.
 - Se il tosaerba inizierebbe a vibrare in modo anomalo, rilasciare la maniglia di leva per spegnere il tosaerba e rimuovere la chiave di sicurezza. Controllare immediatamente la causa della vibrazione. Le vibrazioni sono sempre un'indicazione di problemi. Non utilizzare il tagliaerba fino a quando non si è eseguito un controllo.
 - RILASCIATE SEMPRE LA MANIGLIA DI LEVA PER SPEGNERE E RIMUOVERE LA CHIAVE DI SICUREZZA QUANDO UTILIZZARLO ANCHE PER UN BREVE PERIODO.**

AREA DI TAGLIO

L'area di taglio può essere influenzata da diversi fattori, come altezza di taglio, umidità del manto erboso, lunghezza dell'erba e densità. Inoltre, avviare e arrestare il tosaerba troppe volte durante l'uso può contribuire a ridurre l'autonomia e, di conseguenza, l'area di taglio.

La tabella seguente fornisce le potenziali aree di taglio secondo le condizioni di taglio specifiche.

Altezza di taglio	Dimensione del lotto consigliata (massimo)
Tagliare da 8 cm a 6 cm	Con batterie 2 * 20 V / 4,0 Ah
	fino a 500m ² *

* Con due pacchi batterie completamente carichi utilizzati insieme.

SUGGERIMENTO:

- si consiglia di tagliare l'erba frequentemente, procedere a un'andatura normale e non avviare/arrestare il tosaerba troppo spesso durante l'uso.
- Per ottenere prestazioni ottimali, utilizzare due pacchi batterie completamente carichi e tagliare sempre meno di un terzo della lunghezza dell'erba ad ogni passata.

- Procedere più lentamente quando si deve tagliare erba più alta, così da ottenere un taglio più efficace e consentire lo scarico dell'erba tagliata.
- Evitare di tagliare erba bagnata, in quanto potrebbe aderire alle superfici interne del piatto di taglio e ostacolare raccolta o scarico dell'erba tagliata.
- In caso di erba fresca o spessa, impostare un'altezza di taglio maggiore per prolungare la durata delle batterie.

MANUTENZIONE

AVVERTENZA: Arrestare la falciatrice e togliere la chiave di sicurezza prima di asportare il sacco di raccolta dell'erba.

NOTA: Per garantire una vita di servizio più lunga ed affidabile, è necessario attenersi con regolarità alle seguenti procedure di manutenzione. Verificare la presenza di difetti oggettivi, quali lame allentate, fuori sede o danneggiate, fissaggi lenti e componenti usurati o guasti. Accertarsi che tutte le coperture e le protezioni siano in buon ordine e correttamente agganciate al tosaerba. Eseguire ogni necessaria operazione di manutenzione o riparazione prima di utilizzare l'apparecchio. Qualora i problemi persistano nonostante una manutenzione regolare, rivolgersi al nostro servizio assistenza clienti per eventuali consigli e suggerimenti.

AFFILATURA DELLA LAMA

PER AVERE PRESTAZIONI OTTIMALI TENERE LA LAMA SEMPRE AFFILATA.

QUANDO SI SMONTA, AFFILA E SI RIMONTA LA LAMA INDOSSARE UNA PROTEZIONE IDONEA PER GLI OCCHI. VERIFICARE CHE LA CHIAVETTA DI SICUREZZA SIA STATA TOLTA.

L'affilatura della lama due volte nella stagione in cui si taglia l'erba è solitamente sufficiente in condizioni normali di utilizzo. La sabbia consuma rapidamente il filo della lama. Se il suo prato ha un terreno ricco di sabbia potrebbe essere necessario dover affilare la lama con una frequenza maggiore. **SOSTITUIRE IMMEDIATAMENTE LA LAMA SE PIEGATA O DANNEGGIATA.**

QUANDO SI AFFILA LA LAMA:

- Verificare che la lama rimanga equilibrata.
- Affilare la lama con l'angolo di taglio originale.
- Affilare i bordi di taglio su entrambe le estremità della lama, togliendo la stessa quantità di materiale da entrambi i lati.

NOTA:

- Assicurarsi che il tagliaerba sia spento e rimuovere la chiave.
- Riporre il tagliaerba in modalità di riposo in posizione verticale.

AFFILARE LA LAMA IN UNA MORSA (Vedi Fig. L1)

1. Assicurarsi che la maniglia di leva sia rilasciata, la lama si sia fermata e la chiave di sicurezza sia rimossa prima di rimuovere la lama.
2. Smontare la lama dal tagliaerba. Vedere le istruzioni per lo smontaggio e per rimontare la lama.
3. Fissare la lama L1-1 in una morsa L1-2.
4. Indossare occhiali di sicurezza e prestare attenzione a non tagliarsi.
5. Affilare i bordi taglienti con attenzione utilizzando una lima fine L1-3 o una pietra per affilare.
6. Controllare l'equilibratura della lama. Vedere le istruzioni per l'equilibratura della lama.
7. Rimontare la lama sul tagliaerba e serrare bene. Fare riferimento alle istruzioni riportate di seguito.

EQUILIBRATURA DELLA LAMA (Vedi Fig.L2)

Verificare l'equilibratura della lama posizionando il foro centrale della lama L2-1 su un chiodo o su un giravite L2-2, bloccati in orizzontale su una morsa L2-3. Se una delle estremità della lama ruota verso il basso deve essere limata. La lama è bene equilibrata quando nessuna delle due estremità va in basso.

MANUTENZIONE DELLA LAMA (Vedi Fig. M1, M2)

Sostituire la lama metallica dopo 50 ore di taglio o 2 anni, quale delle due condizioni si verifica prima, indipendentemente dalle condizioni. Per smontare e rimontare la lama seguire queste procedure. Sono necessari guanti da giardinaggio (non in dotazione) ed una chiave (non in dotazione) per smontare la lama. Tenere la lama (19) e svitare il bullone della lama (18) ruotandolo in senso antiorario con la chiave, poi rimuovere la lama.

Per rimontare, mettere la lama (19) con il lato affilato verso il basso. Serrare bene il dado della lama (18).

IMMAGAZZINAMENTO (Vedi Fig. K1, K2)

Arrestare il tagliaerba e togliere sempre la chiavetta di sicurezza. Pulire a fondo la parte esterna della macchina usando un panno o una spazzola morbida. Non usare acqua, solventi o prodotti lucidanti. Rimuovere ogni traccia di grasso e detriti, soprattutto dalle fessure di ventilazione.

Ribaltare lateralmente il tosaerba e procedere alla pulizia del gruppo di taglio. Rimuovere dalla lama gli eventuali accumuli di erba servendosi di un utensile di legno o plastica.

Conservare la macchina in un posto asciutto. Non accatastare sopra di essa altri oggetti.

Per agevolare lo stoccaggio, rilasciare la manopola sul manico e piegare la parte superiore del manico, come illustrato nelle Figg. K1 e K2.

TUTELA AMBIENTALE

 I prodotti elettrici non possono essere gettati tra i rifiuti domestici. L'apparecchio da rottamare deve essere portato al centro di riciclaggio per un corretto trattamento. Controllare con le autorità locali o con il rivenditore per localizzare il centro di riciclaggio più vicino.

RISOLUZIONE DEI PROBLEMI

Problem	Soluzione
1. Il tosaerba non funziona quando la maniglia di leva è attivata.	A. Verificare che sia stata installata correttamente la chiave di sicurezza e che il pulsante sull'alloggiamento dell'interruttore venga premuto completamente. B. Rilasciare la maniglia di leva per spegnere il tosaerba. Rimuovere la chiave di sicurezza, capovolgere il tosaerba e verificare che la lama giri liberamente. Se non gira liberamente, tornare a un servizio assistente autorizzato. La lama dovrebbe girare liberamente. C. La batteria è stata caricata completamente? Collegare il caricabatterie e attendere che si accenda la spia verde.
2. Il motore si spegne durante la falciatura.	A. Rilasciare la maniglia di leva per spegnere il tosaerba. Rimuovere la chiave di sicurezza, capovolgere il tosaerba e verificare che la lama giri liberamente. Se non gira liberamente, tornare a un servizio assistente autorizzato. La lama dovrebbe girare liberamente. B. Regolare l'altezza di taglio delle ruote sulla posizione più alta e accendere il tosaerba. C. La batteria è stata caricata completamente? Collegare il caricabatterie e attendere che si accenda la spia verde. D. Evitare di sovraccaricare il tosaerba. Rallentare la velocità di taglio oppure aumentare l'altezza di taglio, oppure applicare entrambe le misure.
3. Il motore si spegne durante la falciatura o non riesce a tagliare tutto il prato.	A. La batteria è stata caricata completamente? Collegare il caricabatterie e attendere che si accenda la spia verde. B. Rilasciare la maniglia di leva per spegnere il tosaerba. Rimuovere la chiave di sicurezza. Capovolgere il tosaerba e controllare: Lama affilata - Mantenere la lama affilata. Scivolo di coperta e scarico per blocco C. Le ruote possono essere state regolate a un'altezza troppo bassa per le condizioni dell'erba. Aumentare l'altezza di taglio.
4. Il tosaerba è troppo duro da spingere.	A. Aumentare l'altezza di taglio per ridurre la resistenza della scocca sull'erba. Controllare che ogni ruota giri liberamente.
5. Il tosaerba fa rumore e vibra più del solito.	A. Rilasciare la maniglia di leva per spegnere il tosaerba. Rimuovere la chiave di sicurezza. Ruotare il tosaerba sul lato e controllare la lama per assicurarsi che non sia stata piegata o danneggiata. Se la lama è danneggiata, sostituirla con una lama sostitutiva. Se la parte inferiore della coperta è danneggiata, restituire il tosaerba a un servizio assistente autorizzato. B. Se la lama non presenta danni visibili e il tosaerba vibra ancora: Rilasciare la maniglia di leva per spegnere il tosaerba, rimuovere la chiave di sicurezza e rimuovere la lama. Ruotare la lama a 180 gradi e serrarla di nuovo. Se il tosaerba continua a vibrare, restituirlo a un servizio assistente autorizzato.
6. Il LED del caricabatterie non si accendono.	A. Controllare la connessione. B. Sostituire il caricabatterie.
7. Il LED del caricabatterie non diventa verde.	A. La batteria deve essere esaminata. Portarla in un centro di assistenza autorizzato.

<p>8. Il rasaerba non raccoglie lo sfal-cio nel sacco.</p>	<p>A. Rimuovere la piastra di pacciamatura quando si usa il sacco. B. Scivolo bloccato. Rilasciare la maniglia di leva per spegnere il tosaerba. Rimuovere la chiave di sicurezza. Cancellare scivolo di erba tagliata. C. Troppa erba tagliata. Sollevare l'altezza di taglio delle ruote per accorciare la lunghezza del taglio. D. Sacco pieno. Svuotare il sacco più frequentemente.</p>
<p>9. Durante la pacciamatura si vedono sfalci evidenti.</p>	<p>A. Viene tagliata troppa erba. Sollevare l'altezza di taglio delle ruote per accorciare la lunghezza del taglio. Non tagliare più di 1/3 della lunghezza totale. B. Verificare l'affilatura della lama. Mantenere la lama sempre affilata.</p>
<p>10. Tempo di funzionamento ridotto dopo molti utilizzi.</p>	<p>A. Riportare la macchina in un centro di assistenza autorizzato: potrebbe essere necessaria una nuova batteria.</p>
<p>11. Il LED del caricabatterie lampeggia in rosso e la batteria non si carica.</p>	<p>A. La batteria si surriscalda a seguito di un uso prolungato. Rimuovere la batteria dal caricabatterie e lasciarla raffreddare fino a 42°C o meno.</p>

DICHIARAZIONE DI CONFORMITÀ

NOI,
Positec Germany GmbH
Postfach 32 02 16, 50796 Cologne, Germany

Dichiara che l'apparecchio,
Descrizione **Tagliaerba a batteria Worx**
Codice **WG743E, WG743E.X WP771E WP771E.X**
(740-789 - designazione del macchinario
rappresentativo del Tagliaerba a batteria)
Funzione **Falciatura prati**

È conforme alle seguenti direttive,
2006/42/EC, 2014/30/EU, 2011/65/
EU&(EU)2015/863, 2000/14/EC modificata dalla
2005/88/EC

2000/14/EC modificata dalla 2005/88/EC:
- Procedura di conformità come da **Annex VI**
- Potenza acustica pesata **89.3 dB(A)**
- Massima potenza di rumore garantita **92 dB(A)**

L'organismo competente
Nome: Intertek Testing & Certification Ltd
(organismo notificato 0359)
Indirizzo: Davy Avenue, Knowlhill, Milton Keynes,
MK5 8NL

conforme a,
EN 62841-1, EN IEC 62841-4-3, EN ISO 3744, EN
IEC 55014-1, EN IEC 55014-2, EN IEC 63000

Il responsabile autorizzato alla compilazione della
documentazione tecnica,

Nome: Marcel Filz
Indirizzo: Positec Germany GmbH
Postfach 32 02 16, 50796 Cologne, Germany



2023/06/19
Allen Ding
Vice capo ingegnere, testing e certificazione
Positec Technology (China) Co., Ltd
18, Dongwang Road, Suzhou Industrial
Park, Jiangsu 215123, P. R. China

SEGURIDAD DEL PRODUCTO

ADVERTENCIAS DE SEGURIDAD GENERALES



ADVERTENCIA: Lea todas las advertencias de seguridad, instrucciones, ilustraciones y especificaciones que acompañan a esta herramienta eléctrica. Si no se respetan todas las instrucciones que se indican abajo, podría producirse una descarga eléctrica, un incendio o alguien podría resultar herido de gravedad.

Conserve todas las advertencias e instrucciones para futuras consultas.

El término "herramienta eléctrica" en todas las advertencias siguientes corresponde a la herramienta eléctrica con o sin cable.

1) Zona de trabajo

- a) **Mantener su lugar de trabajo limpio y bien iluminado.** Bancos de trabajo desordenados y lugares oscuros invitan a los accidentes.
- b) **No utilizar herramientas eléctricas en atmósferas explosivas, como por ejemplo en presencia de líquidos inflamables, gases o polvo.** Las herramientas eléctricas crean chispas que pueden encender el polvo o los vapores.
- c) **Mantener alejados a los niños y visitantes mientras opera una herramienta eléctrica.** Las distracciones pueden hacerle perder el control.

2) Seguridad eléctrica

- a) **Los enchufes de la herramienta eléctrica deben encajar perfectamente en el tomacorriente. Nunca modificar el enchufe de ninguna manera. No utilizar adaptadores con herramientas eléctricas conectadas a tierra.** Los enchufes no modificados y los que encajan perfectamente en el tomacorriente reducirán el riesgo de descarga eléctrica.
 - b) **Evitar el contacto del cuerpo con superficies conectadas a tierra tales como caños, radiadores, cocinas y heladeras.** Existe un riesgo creciente de descarga eléctrica si su cuerpo queda conectado a tierra.
 - c) **No exponer las herramientas eléctricas a la lluvia y no guardar en lugares húmedos.** El agua que penetra en ellas aumentará el riesgo de una descarga eléctrica.
 - d) **No abusar del cable. Nunca utilizar el cable para transportar, tirar o desenchufar la herramienta eléctrica. Mantener el cable alejado del calor, del aceite, de bordes agudos o piezas móviles.** Los cables dañados o enredados aumentan el riesgo de descarga eléctrica.
- e) **Cuando utilice su herramienta eléctrica al aire libre, emplear un prolongador apto para uso en exteriores.** El empleo de cables para uso al aire libre reduce el riesgo de descarga eléctrica.
 - f) **Si es necesario utilizar la herramienta motorizada en un lugar muy húmedo, utilice una fuente de alimentación con dispositivo de corriente residual (RCD).** El uso de un RCD reduce el riesgo de descarga eléctrica.
- ### 3) Seguridad personal
- a) **Mantenerse alerta, poner atención en lo que está haciendo y utilice el sentido común mientras opera una herramienta eléctrica. No emplear la herramienta cuando se encuentre cansado o bajo la influencia de drogas, alcohol o medicación.** Un momento de falta de atención durante el manejo de herramientas eléctricas puede dar lugar a daños corporales serios.
 - b) **Utilizar equipo de seguridad. Usar siempre protección ocular.** Equipo de seguridad como máscaras contra el polvo, zapatos antideslizantes de seguridad, sombrero o protección auditiva para condiciones apropiadas reducirá daños corporales.
 - c) **Evite el arranque accidental. Asegúrese de que el interruptor se encuentra desactivado antes de enchufar la máquina o colocar la batería, al tomar la herramienta o transportarla.** Transportar herramientas con el dedo en el interruptor o enchufar la herramienta cuando el interruptor está encendido invitan a los accidentes.
 - d) **Retire llaves de ajuste o llaves inglesas antes de poner la herramienta en funcionamiento.** Una llave que queda unida a una pieza móvil de la herramienta puede originar daños corporales.
 - e) **No extralimitarse. Mantenerse firme y con buen equilibrio en todo momento.** Esto permite un mejor control de la herramienta en situaciones inesperadas.
 - f) **Vestirse apropiadamente. No usar ropa suelta ni alhajas. Mantenga el pelo, la ropa y los guantes alejados de las piezas en movimiento.** La ropa suelta, las alhajas o el cabello largo pueden ser atrapados por las piezas móviles.
 - g) **Si se proporcionan dispositivos para la extracción y recolección de polvo, asegurarse de que estos estén conectados y utilizados correctamente.** El uso de estos dispositivos puede reducir peligros relacionados con el polvo.
 - h) **No permita que el hecho de estar familiarizado con el uso de herramientas le haga volverse descuidado o ignorar las normas de seguridad.** La falta de atención puede provocar heridas graves en una fracción de segundo.
- ### 4) Mantenimiento de la herramienta motorizada

- a) **No forzar la herramienta eléctrica. Utilizar la herramienta eléctrica correcta para su aplicación.** La herramienta eléctrica correcta hará el trabajo mejor y más seguro a la velocidad para la cual fue diseñada.
- b) **No utilizar la herramienta eléctrica si el interruptor no la enciende o apaga.** Cualquier herramienta eléctrica que no pueda ser controlada con el interruptor es peligrosa y debe ser reparada.
- c) **Desconecte la clavija de la fuente de alimentación o extraiga la batería (si es desmontable) de la herramienta eléctrica antes de realizar cualquier ajuste, cambiar los accesorios o guardar la herramienta.** Tales medidas de seguridad preventivas reducen el riesgo de arranque accidental de la herramienta.
- d) **Mantener las herramientas eléctricas que no usa fuera del alcance de los niños y no permita que personas no familiarizadas con la herramienta o con estas instrucciones maneje la herramienta eléctrica.** Las herramientas eléctricas son peligrosas en manos de usuarios inexpertos.
- e) **Realice un mantenimiento adecuado de las herramientas eléctricas y sus accesorios. Comprobar si hay desalineamiento o atascamiento de piezas móviles, rotura de piezas en general y cualquier otra condición que pueda afectar la operación normal de la herramienta. Si se verifican daños, recurra a un servicio calificado antes de volver a usar la herramienta.** Las herramientas mal mantenidas causan muchos accidentes.
- f) **Mantener las piezas de corte limpias y afiladas.** Puesto que son menos probables de atascarse y más fáciles de controlar.
- g) **Utilizar la herramienta eléctrica, accesorios y brocas etc., de acuerdo con estas instrucciones y de la manera prevista para el tipo particular de herramienta eléctrica, teniendo en cuenta las condiciones de trabajo y el trabajo a ser realizado.** El uso de la herramienta eléctrica para otras operaciones distintas de lo previsto podría dar lugar a una situación peligrosa.
- h) **Mantenga las empuñaduras y las superficies de agarre secas, limpias y sin aceite ni grasa.** Una empuñadura o una superficie de agarre resbaladiza dificultan la correcta manipulación y el control de la herramienta en situaciones imprevistas.
- 5) **Utilización y mantenimiento de la batería**
- a) **Recargar solamente con el cargador indicado por el fabricante.** Un cargador adaptado a un tipo de batería podría crear un riesgo de incendio si se utiliza con una diferente batería.
- b) **Utilizar las herramientas eléctricas solamente con baterías especialmente adaptadas.** La utilización de cualquier otra batería podría causar un riesgo de incendio o herida.
- c) **Cuando la batería no está en uso, tenerla lejos de los objetos metálicos como los trombones, las piezas de moneda, las llaves, los clavos, los tornillos, o cualquier otro pequeño objeto metálico susceptibles de establecer una conexión de un terminal a otra.** El cortocircuito de un terminal a otra puede causar quemaduras o un incendio.
- d) **Hay una fuga de líquido de la batería. Evitar todo contacto. Si entre accidentalmente en contacto con este líquido, lavar con agua limpia. En caso de contacto con los ojos, consultar a un médico.** El líquido presente en las baterías puede causar irritaciones o quemaduras.
- e) **No utilice una batería o una herramienta que estén dañadas o hayan sido modificadas.** Las baterías dañadas y modificadas pueden comportarse de forma imprevisible y provocar un incendio, una explosión o herir a alguien.
- f) **No arroje una batería o herramienta al fuego ni las exponga a una temperatura excesiva.** La exposición al fuego y a temperaturas superiores a 130 °C puede provocar una explosión.
- g) **Respete todas las instrucciones de carga y no cargue la batería o la herramienta fuera del rango de temperatura especificado en las instrucciones.** Una carga inadecuada o a una temperatura fuera del rango especificado puede ocasionar daños en la batería y aumentar el riesgo de incendio.
- 6) **Reparación**
- a) **Permitir que el mantenimiento de su herramienta eléctrica sea efectuado por una persona calificada usando solamente piezas de recambio idénticas.** Esto es primordial para mantener la seguridad de la herramienta eléctrica.
- b) **No intente reparar nunca una batería dañada.** Cualquier intervención técnica en una batería debe ser realizada exclusivamente por el fabricante o por un servicio técnico autorizado.

ADVERTENCIAS SOBRE LA SEGURIDAD DEL CORTACÉSPED

- a) **No utilice el cortacésped en malas condiciones meteorológicas, especialmente si hay riesgo de rayos.** Esto disminuye el riesgo de ser alcanzado por un rayo.
- b) **Inspeccione minuciosamente si en la zona donde se vaya a usar el cortacésped hay vida salvaje.** La vida salvaje puede resultar herida por el cortacésped durante el funcionamiento.

- c) **Inspeccione minuciosamente la zona en la que se vaya a usar el cortacésped y retire piedras, palitos, alambres, huesos y otros objetos extraños.** Los objetos lanzados pueden provocar lesiones personales.
- d) **Antes de usar el cortacésped, inspeccione siempre visualmente para ver si la cuchilla y el conjunto de cuchilla están desgastados o dañados.** Las piezas desgastadas o dañadas aumentan el riesgo de lesiones.
- e) **Compruebe con frecuencia si el captador de césped tiene desgaste o deterioro.** Un captador de césped desgastado o dañado puede aumentar el riesgo de lesiones.
- f) **Mantenga los protectores en su sitio. Los protectores deben estar en condiciones de trabajo y montados correctamente.** Un protector suelto, dañado o que no funcione correctamente puede provocar lesiones.
- g) **Mantenga todas las entradas de aire de enfriamiento despejadas de restos.** Las entradas de aire bloqueadas y los restos pueden provocar recalentamiento o riesgo de fuego.
- h) **Cuando use el cortacésped, lleve siempre calzado protector y antideslizante. No use el cortacésped con los pies descalzos o llevando sandalias.** Esto reduce la posibilidad de lesiones en los pies si hacen contacto con las cuchillas en movimiento.
- i) **Cuando use el cortacésped, lleve siempre pantalones largos.** La piel expuesta aumenta la probabilidad de lesiones por objetos lanzados.
- j) **No use el cortacésped en césped húmedo. Se debe caminar, nunca correr.** Esto reduce el riesgo de resbalar y caerse, lo que puede provocar lesiones.
- k) **No use el cortacésped en pendientes excesivamente pronunciadas.** Esto reduce el riesgo de perder el control, resbalar y caerse, que podrían provocar lesiones.
- l) **Cuando trabaje en pendientes, asegúrese siempre de apoyar bien los pies, trabajar siempre a través de las pendientes, nunca hacia arriba o abajo, y tomar extrema precaución al cambiar de dirección.** Esto reduce el riesgo de perder el control, resbalar y caerse, que podrían provocar lesiones.
- m) **Tenga extremada precaución cuando cambie de sentido o tire del cortacésped hacia usted. Sea siempre consciente de lo que hay en los alrededores.** Esto reduce el riesgo de tropezar durante el funcionamiento.
- n) **No toque las cuchillas ni otras piezas móviles peligrosas si todavía están en movimiento.** Esto reduce el riesgo de lesionarse con dichas piezas móviles.
- o) **Cuando limpie el material atascado o el cortacésped, asegúrese de que todos los interruptores de encendido estén**





desactivados y que el paquete de baterías esté desconectado. Un funcionamiento inesperado del cortacésped puede provocar lesiones grave.





ADVERTENCIAS DE SEGURIDAD PARA LA BATERÍA

- a) **No desmonte, abra o destruya las pilas o las baterías recargables.**
- b) **No provoque un cortocircuito en la batería. No almacene las baterías de forma descuidada en una caja o cajón donde podría provocar un cortocircuito entre ellas o mediante otros objetos metálicos.** Cuando la batería no esté siendo utilizada, manténgala alejada de objetos metálicos, como clips de papel, monedas, llaves, clavos, tornillos u otros objetos metálicos pequeños, que pueden posibilitar la conexión de un borne con otro. Al provocar un cortocircuito con los bornes de la batería se pueden sufrir quemaduras o generar un incendio.
- c) **No exponga las baterías al calor o al fuego. No las guarde expuestas directamente al sol.**
- d) **No exponga las baterías a impactos mecánicos.**
- e) **En caso de que la batería tenga fugas de líquido, no permita que el líquido entre en contacto con la piel o los ojos. Si se produce el contacto, lave la zona afectada con grandes cantidades de agua y acuda a un médico.**
- g) **Mantenga las baterías limpias y secas.**
- h) **Limpie los bornes de la batería con un paño limpio si se ensucian.**
- i) **Cargue la batería antes de utilizarla. Consulte siempre estas instrucciones y aplique el procedimiento de carga adecuado.**
- j) **No deje la batería cargándose durante prolongados períodos de tiempo cuando no se utilice.**
- k) **Después de prolongados períodos de almacenamiento, puede que sea necesario cargar y descargar la batería varias veces para obtener el máximo rendimiento.**
- n) **Recargue solo con el cargador indicado por Worx. No utilice ningún otro cargador que no sea el específicamente proporcionado para el uso con este equipo.**
- o) **No utilice ninguna batería distinta a la diseñada para utilizarse con el aparato.**
- p) **Mantenga la batería fuera del alcance de los niños.**
- q) **Conserve la documentación original del producto por si tuviera que consultarla en otro momento.**
- r) **Extraiga la batería del aparato cuando no lo utilice.**

- s) **Deshágase del producto correctamente.**
 t) **No se deben mezclar pilas de diferentes fabricantes, capacidad, tamaño o tipo en un mismo dispositivo.**
 r) **Mantener la batería lejos de microondas y alta presión.**
 s) **¡Advertencia! No utilice pilas no recargables.**

SÍMBOLOS

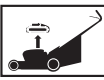
	Para reducir el riesgo de lesión, lea el manual de instrucciones
	ADVERTENCIA: Tenga cuidado con los objetos lanzados; mantenga alejados a los transeúntes
	ADVERTENCIA: Mantenga las manos y los pies alejados de las cuchillas
	ADVERTENCIA - Desconecte la batería antes del mantenimiento
	Los residuos de aparatos eléctricos y electrónicos no deben depositarse en la basura doméstica. Se deben reciclar en las instalaciones especializadas. Consulte a las autoridades locales o el establecimiento para saber cómo reciclar estos productos.
	Batería de iones de litio. Este producto tiene una marca que lo designa para la recogida selectiva, junto con otras pilas y baterías. Una vez recogido, se reciclará o se desmontará con el fin de reducir el impacto en el medioambiente. Las baterías contienen sustancias peligrosas y pueden ser perjudiciales para el medioambiente y para la salud de las personas.

	No incinerar
	Si no se eliminan correctamente, las baterías podrían interferir en el ciclo del agua, una situación que pondría en riesgo el ecosistema. Por este motivo, las baterías no deben eliminarse junto con los residuos municipales sin clasificar.
	Utilizar guantes de protección
	Antes de realizar cualquier trabajo de ajuste, reparación o mantenimiento, desenchufe la batería de la toma..
	La cuchilla continúa rotando después de apagar la máquina. Espere hasta que todos los componentes de la misma se hayan detenido antes de tocarlos.
	Extraiga la llave

LISTA DE COMPONENTS

1. LLAVE DE SEGURIDAD
2. MANIJA DE FIANZA
3. CLIP DEL CABLE
4. ASA SUPERIOR
5. ASA INFERIOR
6. INDICADOR DE LA BATERÍA
7. CUBIERTA DE LA BATERÍA
8. PERILLA PARA EL AJUSTE DE LA ALTURA DEL CORTE
9. ASA DE TRANSPORTE
10. POMO DE LA MANIJA INFERIOR
11. SOLAPA DE SEGURIDAD
12. BOLSA DE RECOGIDA DE HIERBA
13. ASA DE LA BOLSA

14. INDICADOR DE LA BOLSA DE HIERBA

15. POMO DE LA MANIJA SUPERIOR

16. INSERTO PARA EL CAPOTE

17. PAQUETE DE BATERIA (VER FIG. E)*

18. PERNO DE LA CUCHILLA (VER FIG. M1)

19. CUCHILLA (VER FIG. M1)

* Los accesorios ilustrados o descritos pueden no corresponder al material suministrado de serie con el aparato.

DATOS TÉCNICOS

Modelo **WG743E, WG743E.X WP771E WP771E.X (740-789 - denominaciones de maquinaria, representantes de Cortacésped sin cables)**

	WG743E WG743E.X** WP771E WP771E.X**
voltaje	40V  Max. (2x20V Max.)***
Sin velocidad de carga	2800 / 3000 / min
Diámetro de la plataforma	43cm
58 Diám de corte	40cm
Diámetro de la rueda delantera	180mm
Diámetro de la rueda trasera	190mm
Altura de corte	20mm-80mm
Posición de altura de corte	7
Capacidad de recolección para la hierba	45L
Tipo de batería	Ion litio
Peso (Sin batería)	13.9kg

**X = 1-999, A-Z, M1-M9 solo se utilizan para diferentes clientes, no hay cambios relevantes seguros entre estos modelos

***Medidas de la tensión sin carga de trabajo. El voltaje inicial de la batería puede ser de hasta 20 voltios. La tensión nominal es de 18 voltios.

BATERÍAS Y CARGADORES RECOMENDADOS

Categoría	Modelo	Capacidad
20V Batería	WA3553	4.0 Ah
	WA3014	4.0 Ah
	WA3644	4.0 Ah
20V Cargador	WA3760	0.4 A
	WA3860	2.0 A
	WA3880	2.0 A
	WA3772	2.0 A
	WA3883	4.0 A

Recomendamos que adquiera todos sus accesorios en el mismo comercio donde compró la herramienta. Consulte los estuches de los accesorios para más detalles. El personal del comercio también puede ayudar y aconsejar.

INFORMACIÓN SOBRE EL RUIDO

Nivel de presión acústica de ponderación	$L_{WA} = 75 \text{ dB(A)}$
K_{pA}	3 dB (A)
Nivel de potencia acústica de ponderación	$L_{WA} = 89.3 \text{ dB(A)}$
K_{WA}	3 dB (A)

Utilice protección auditiva



INFORMACIÓN SOBRE LAS VIBRACIONES

Frecuencia de vibración típica	$a_h < 2.5 \text{ m/s}^2$
Incertidumbre	$K = 1.5 \text{ m/s}^2$

 **ADVERTENCIA:** El valor de emisión de vibraciones durante el uso de la herramienta podría ser distinto al valor declarado dependiendo de la forma en que se use la herramienta según las condiciones siguientes, y otras variaciones sobre el uso de la herramienta:
El modo de uso de la herramienta y los materiales que se cortan o perforan.

El estado general y las condiciones de mantenimiento de la herramienta.
 La utilización del accesorio correcto para la herramienta y su correcto mantenimiento afilado y en buenas condiciones.
 La firme sujeción de las empuñaduras y la utilización de accesorios antivibración.
 El uso de la herramienta conforme a su diseño y estas instrucciones.

Esta herramienta podría causar síndrome de vibración mano-brazo si no se utiliza correctamente.

ADVERTENCIA: Para conseguir una mayor precisión, debe tenerse en cuenta una estimación del nivel de exposición en condiciones reales de todas las partes del ciclo de uso, como los tiempos durante los que la herramienta está apagada o el tiempo que está funcionando al ralentí sin realizar ningún trabajo. Esto podría reducir notablemente el nivel de exposición durante el periodo completo de trabajo.

Cómo minimizar el riesgo de exposición a la vibración.
 Utilice SIEMPRE cinceles, brocas y cuchillas afiladas.

Mantenga esta herramienta de acuerdo con estas instrucciones y bien lubricada (si es necesario).
 Si la herramienta se utiliza regularmente, invierta en accesorios antivibración.

Planifique su programa de trabajo para distribuir el uso de la herramienta a lo largo de varios días.

INSTRUCCIONES DE OPERACIONES



NOTA: Lea el manual de instrucciones antes de operar esta máquina.

Posible uso

Este producto está diseñado para cortar el césped doméstico.

MONTAJE Y FUNCIONAMIENTO

ACCIÓN	ILUSTRACIÓN
MONTAJE	

<p>Ensamblar el manillar NOTA: Elija uno de los dos agujeros en el mango inferior para la altura deseada del mango.</p>	Véase la Fig. A1, A2, A3, A4, A5
<p>Montar la bolsa de recolección de la hierba</p>	Véase la Fig. B1, B2, B3, B4
<p>Colocar la bolsa recolectora de hierba en la cortadora del césped NOTA: Saque el inserto del mantillo del cortacésped antes de colocar la bolsa de la recolección del césped. NOTA: Presione ligeramente la bolsa de la recolección del césped para asegurar de que esté completamente instalada.</p>	Véase la Fig. C1, C2, C3
<p>Comprobación del estado de la carga de la batería NOTA: : La Fig. D1 solo es aplicable a la batería con indicador de la batería.</p>	Véase la Fig. D1
<p>Carga de la batería NOTA: Las baterías se envían sin estar cargadas. Cada batería debe estar completamente cargada antes del primer corte. Siempre cargue completamente las dos baterías al mismo tiempo. Se pueden encontrar más detalles en el manual del cargador.</p>	Véase la Fig. D2
<p>Montaje / extracción de la batería NOTA: •Esta máquina solo funcionará cuando haya 2 baterías instaladas. Utilice siempre dos baterías con la misma capacidad y cargue completamente las dos baterías. •Cuando use dos baterías con diferentes potencias, la máquina solo funcionará con el mínimo común denominador.</p>	Véase la Fig. E
OPERACIÓN	

Indicador de la batería de la máquina.
Ver detalles en la parte del ESTADO DE LA BATERÍA

IMPORTANTE
Cuando solo se ilumine una sola luz, al menos una de las baterías está casi agotada y debe cargarse, aunque la cortadora de césped aún pueda funcionar. Continuar operando su cortacésped con la batería en esta condición descargada puede reducir la vida útil y el rendimiento del mismo. Cuando no se encienda ninguna luz, al menos una de las baterías no está completamente instalada o puede estar defectuosa, verifique que las baterías estén completamente colocadas en su posición.

Véase la Fig. F

Arranque y parada

Véase la Fig. G1, G2

Ajuste de la altura del corte

Véase la Fig. H

Indicador de llenado de las bolsas de hierba
Estado vacío: las solapas se levantan (a)



Estado lleno: las solapas se caen (b)



Retirar / vaciar la bolsa de recolección de hierba

⚠️ ADVERTENCIA! Siempre revise la tapa de seguridad cerca de la salida de descarga antes de usarla. Nunca levante la solapa de seguridad cuando se esté utilizando la cortadora de césped sin una bolsa de recolección ajustada.

Véase la Fig. I1

Véase la Fig. I2

Instalar el inserto del capote

Véase la Fig. J

Almacenamiento



Advertencia: Siempre retire la batería y la llave de seguridad.

Véase la Fig. K1, K2

LED DE ESTADO DE LA BATERÍA (Véase la fig. F)

Antes de encender la máquina o cuando termine de usarla, pulse el botón que hay al lado del indicador de encendido para ver el nivel de batería. Durante el funcionamiento. El indicador de batería muestra automáticamente el nivel de batería.

Este indicador detecta y muestra el nivel de batería constantemente, tal como se indica a continuación. En las máquinas con 2 baterías con diferente cantidad de energía, el indicador de alimentación muestra el nivel de la batería con menos energía.

Stato dell'indicatore di carica	Estado de la batería
Se iluminan cinco luces en color verde 	Las dos baterías tienen mucha carga.
Se iluminan dos, tres o cuatro luces en color verde.	Hay energía en las dos baterías. Cuantas más luces se iluminen, mayor es la cantidad de energía restante.
Solo se ilumina una luz en color verde 	Como mínimo una batería está agotada y se tiene que cargar.
No se ilumina ninguna luz.	Como mínimo una batería no está bien instalada o tiene un fallo.
Parpadea una única luz con una frecuencia de dos veces por ciclo.	Como mínimo una batería está sobre descargada (consulte el estado de carga de la batería). Recargue las dos baterías al mismo tiempo antes de usarlas de nuevo o de guardarlas.
Parpadea una única luz con una frecuencia de tres veces por ciclo.	Como mínimo una batería está caliente. Deje enfriar las baterías antes de volver a encender la máquina.
Parpadea una única luz con una frecuencia de cuatro veces por ciclo.	La máquina está sobrecargada. Eleve la altura de corte o empuje lentamente.

SUGERENCIAS DE CORTE

ATENCIÓN: INSPECCION SIEMPRE EL ÁREA EN

LA QUE DESEE UTILIZAR EL CORTACÉSPED Y RETIRE TODAS LAS PIEDRAS, RAMAS, CABLES, HUESOS Y DEMÁS RESIDUOS QUE PUDIERAN SER LANZADOS POR LA CUCHILLA GIRATORIA.

1. En las pendientes, corte en dirección perpendicular, nunca hacia arriba y hacia abajo. Extreme la precaución al cambiar de dirección en las pendientes. No corte sobre pendientes excesivamente pronunciadas. Mantenga siempre un apoyo firme.
2. Suelte el mango de la fianza para apagar la cortadora cuando cruce cualquier área con gravas (la cuchilla podría arrojar piedras).
3. Coloque el cortacésped en el punto de corte más alto si desea cortar sobre suelos altos. Cortar demasiada hierba de una vez podría hacer saltar el interruptor de circuito y detener el cortacésped.
4. Si se utiliza una bolsa de hierba durante la temporada de crecimiento rápido, la hierba podría tender a atascarse en la abertura de descarga. Suelte el mango de la fianza para apagar el cortacésped y retire la llave de seguridad. Suelte la palanca para apagar el cortacésped y extraer la llave de seguridad. Extraiga la bolsa de hierba y sacuda la hierba para acumularla en la parte trasera de la bolsa. Limpie también la hierba y demás residuos que pudieran haberse acumulado en la abertura de descarga. Cambie la bolsa de hierba.
5. Si el cortacésped comienza a vibrar de manera anormal, suelte el mango de la fianza para apagar el cortacésped y retire la llave de seguridad. Extraiga la llave de seguridad. Compruebe la causa inmediatamente. La vibración suele ser señal de problemas. No utilice el cortacésped hasta realizar una comprobación del sistema.
6. **SIEMPRE LIBERE EL MANGO DE LA FIANZA PARA APAGAR EL CORTACÉSPED Y quite LA LLAVE DE SEGURIDAD AL DEJARLA SIN ATENDER AUNQUE SEA POR UN CORTO PERÍODO DE TIEMPO.**

ZONA DE CORTE

La zona de corte puede verse afectada por varios factores, como la altura de corte, la humedad y la longitud y la densidad de la hierba. Además, encender y apagar el cortacésped demasiadas veces durante el funcionamiento también podría reducir la zona de corte.

La siguiente tabla proporciona las áreas de corte potenciales basadas en condiciones de corte específicas.

Altura del corte	Recomendar tamaños del lote (máximo)
Corte de 8 cm a 6 cm	Con baterías de 2 * 20V / 4.0Ah
	Hasta 500m ² *

* Uso simultáneo de 2 baterías completamente cargadas.

CONSEJOS:

- 1) Se recomienda incrementar la frecuencia de corte del césped, andar a velocidad normal y no encender y apagar el cortacésped demasiadas veces durante el funcionamiento.
- 2) Para lograr el mejor rendimiento, asegúrese de que se utilicen simultáneamente dos baterías completamente cargadas y corte siempre 1/3 o menos de la altura de la hierba.
- 3) Ande lentamente para cortar la hierba larga, con el fin de mejorar la efectividad del corte y permitir que los restos se descarguen correctamente.
- 4) No corte la hierba cuando esté mojada, ya que se adheriría a la parte inferior y los restos no podrían recogerse o descargarse correctamente.
- 5) Puede aumentarse la altura de corte para cortar hierba nueva o gruesa, y alargar así la duración de la batería.

MANTENIMIENTO



ADVERTENCIA: detenga el cortacésped y extraiga la llave de seguridad antes de retirar la bolsa de hierba.

ATENCIÓN: Para asegurarse de un servicio prolongado y confiable, realice regularmente los siguientes procedimientos de mantenimiento. Verifique si hay defectos obvios tales como una cuchilla suelta, fuera de lugar o dañada, accesorios sueltos y componentes desgastados o dañados. Compruebe que las cubiertas y guardas protectoras no se hayan dañado y estén correctamente unidas a la cortadora de césped. Realice todo mantenimiento o reparación necesarios antes de utilizar la cortadora de césped. Si a pesar del mantenimiento regular la cortadora llegara a presentar fallas, por favor llame a nuestra línea de ayuda al cliente para asesoramiento.

AFILAR LA CUCHILLA

MANTENGA LAS CUCHILLAS AFILADAS PARA CONSEGUIR EL MEJOR RENDIMIENTO DEL CORTACÉSPED.

UTILICE PROTECCIÓN OCULAR AL DESINSTALAR,

AFILAR E INSTALAR LA CUCHILLA. ASEGÚRESE DE RETIRAR LA LLAVE DE SEGURIDAD.

Afilarse la cuchilla dos veces durante una sesión de corte suele ser suficiente en circunstancias normales. La arena hace que la cuchilla se desafilé rápidamente. Si el suelo de su jardín es arenoso, necesitará afilar las cuchillas con más frecuencia. **CAMBIE INMEDIATAMENTE LAS CUCHILLAS SI ESTÁN DOBLADAS O DETERIORADAS.**

AL AFILAR LA CUCHILLA:

1. Asegúrese de que la cuchilla permanezca equilibrada.
2. Afíle la cuchilla con el ángulo de corte original.
3. Afíle los bordes de corte a ambos extremos de la cuchilla, retirando cantidades iguales de material de ambos bordes.

NOTA:

1. Asegúrese de que el cortacésped esté apagado y extraiga la llave.
2. Coloque el cortacésped en el modo de almacenamiento vertical.

PARA AFILAR LA CUCHILLA EN UN TORNO (Véase la fig. L1)

1. Asegúrese de que se ha soltado el mango de la fianza, la cuchilla se ha detenido y se ha quitado la llave de seguridad antes de retirar la cuchilla.
2. Extraiga la cuchilla del cortacésped. Consulte las instrucciones para desinstalar e instalar la cuchilla.
3. Fije la cuchilla L1-1 en un torno L1-2
4. Utilice gafas de seguridad y tenga cuidado de no cortarse.
5. Afíle con cuidado los bordes de corte de la cuchilla con un diente fino L1-3 o una piedra de afilado.
6. Compruebe que la cuchilla esté equilibrada. Consulte las instrucciones para equilibrar la cuchilla.
7. Vuelva a colocar la cuchilla en el cortacésped y fíjela firmemente. Consulte las instrucciones siguientes.

EQUILIBRAR LA CUCHILLA (Véase la fig..L2)

Compruebe que la cuchilla se encuentre equilibrada colocando el orificio central de la cuchilla L2-1 sobre un clavo o un destornillador L2-2, sostenido horizontalmente en un torno L2-3. Si alguno de los extremos de la cuchilla gira hacia abajo, afíle ese extremo. La cuchilla se encuentra equilibrada correctamente cuando no cae ningún extremo.

MANTENIMIENTO DE LAS CUCHILLAS (Véase la fig. M1, M2)

Cambie la cuchilla metálica después de 50 horas de corte o 2 años, lo que ocurra antes, independientemente de la condición de las mismas.

Siga el procedimiento siguiente para extraer y reemplazar la cuchilla. Necesitará guantes de jardín (no suministrados) y una llave (no suministrada) para extraer la cuchilla. Sostenga la cuchilla (19) y desenrosque el perno de la cuchilla (18) hacia la izquierda utilizando una llave, y extraiga la cuchilla a continuación.

Para volver a montarla, coloque la cuchilla (19) con los bordes cortantes orientados hacia el suelo. Apriete entonces firmemente la tuerca de la cuchilla (18).

ALMACENAMIENTO (VÉASE LA FIG. K1, K2)

Detenga el cortacésped y extraiga siempre la llave de seguridad. Limpie a fondo las partes exteriores de la máquina usando una escobilla suave y un paño. No utilice agua, solventes ni lustradores. Deje su máquina libre de césped y deshechos, especialmente en las ranuras de ventilación. Coloque la máquina de costado y limpie el área de la cuchilla. Si encuentra residuos de césped compactados en el área de la cuchilla, retírelos con un implemento de madera o plástico.

Guarde la máquina en un lugar seco. No coloque otros objetos encima de la máquina. Para facilitar el almacenamiento, suelte el mando del mango y doble la parte superior del mango tal como se muestra en las Fig. K1 y K2.

PROTECCIÓN AMBIENTAL

 Los residuos de equipamientos eléctricos y electrónicos no deben depositarse con las basuras domésticas. Se recogen para reciclarse en centros especializados. Consulte las autoridades locales o su distribuidor para obtener información sobre la organización de la recogida.

SOLUCIÓN DE PROBLEMAS

Problemas	Acción correctora
1. El cortacésped deja de funcionar cuando se activa el mango de la fianza.	<p>A. Compruebe que la llave de seguridad esté instalada y colocada correctamente, y que el botón de la carcasa del interruptor esté presionado completamente.</p> <p>B. Suelte el mango de la fianza para apagar el cortacésped. Retire la llave de seguridad, gire el cortacésped y verifique que la cuchilla pueda girar libremente. Si no está totalmente liberada, devuélvalo a un administrador autorizado. La cuchilla debe girar libremente.</p> <p>C. ¿La batería está completamente cargada? Conecte el cargador y espere hasta que se ilumine la luz verde.</p>
2. El motor se detiene mientras está cortando el césped.	<p>A. Suelte el mango de la fianza para apagar el cortacésped. Retire la llave de seguridad, gire el cortacésped y verifique que la cuchilla pueda girar libremente. Si no está totalmente liberada, devuélvalo a un administrador autorizado. La cuchilla debe girar libremente.</p> <p>B. Eleve la altura de corte de las ruedas a la posición más alta y encienda el cortacésped.</p> <p>C. ¿La batería está completamente cargada? Conecte el cargador y espere hasta que se ilumine la luz verde.</p> <p>D. No sobrecargue el cortacésped. Disminuya la velocidad de corte o aumente la altura de corte. O ambos.</p>
3. El cortacésped funciona pero el corte no es satisfactorio, o no se corta todo el césped.	<p>A. ¿La batería está completamente cargada? Conecte el cargador y espere hasta que se ilumine la luz verde.</p> <p>B. Suelte el mango de la fianza para apagar el cortacésped. Retire la llave de seguridad. Dé la vuelta al cortacésped y verifique que: El estado de la cuchilla: mantenga la cuchilla afilada. La cubierta y el conducto de descarga para la obstrucción.</p> <p>C. Es probable que la altura de las ruedas se haya fijado en una posición demasiado baja para el estado del césped. Eleve la altura de corte.</p>
4. El cortacésped resulta difícil de empujar.	<p>A. Eleve la altura de corte para reducir el rozamiento de la cubierta contra el césped. Compruebe que cada rueda gire libremente.</p>
5. El cortacésped produce vibraciones y ruidos de una manera inusual.	<p>A. Suelte el mango de la fianza para apagar el cortacésped. Retire la llave de seguridad. Gire la podadora de costado y revise la cuchilla para asegurar que no se haya doblado o dañado. Si la cuchilla está dañada, reemplácela con una cuchilla de repuesto. Si la parte inferior de la plataforma está dañada, devuelva el cortacésped a un centro de servicio autorizado.</p> <p>B. Si no hay daños visibles en la cuchilla y el cortacésped aún vibra: Suelte el mango de la fianza para apagar el cortacésped, retire la llave de seguridad y retire la cuchilla. Gire la cuchilla 180 grados y vuelva a apretarlo. Si el cortacésped aún vibra, devuélvalo a un centro de servicio autorizado.</p>
6. Los LEDs del cargador de batería no se encienden.	<p>A. Compruebe el enchufe de conexión.</p> <p>B. Sustituya el cargador.</p>
7. El LED de carga de la batería no se vuelve verde.	<p>A. Es necesario revisar la batería. Llévela a un centro de servicio autorizado.</p>

8. El cortacésped no recoge los recortes en la bolsa.	<p>A. Extraiga la placa de mantillo al embolsar.</p> <p>B. Canal inclinado obstruido. Suelte el mango de la fianza para apagar el cortacésped. Retire la llave de seguridad. Limpie la rampa de recortes de la hierba.</p> <p>C. Demasiada hierba cortada. Eleve la altura de corte de las ruedas para reducir la longitud del corte.</p> <p>D. Bolsa llena. Vacíe la bolsa con más frecuencia.</p>
9. Se ven recortes en el mantillo.	<p>A. Se está cortando demasiado césped. Eleve la altura de corte de las ruedas para reducir la longitud del corte. No corte más de 1/3 de la longitud total.</p> <p>B. Compruebe que la cuchilla esté afilada. La cuchilla debe mantenerse siempre afilada.</p>
10. El tiempo de funcionamiento se acorta tras varios usos.	A. Lleve la máquina a un centro de servicio autorizado; es posible que se tenga que instalar una batería nueva.
11. El LED del cargador de baterías parpadea en rojo y la batería no se puede cargar.	A. La batería se sobrecalienta cuando funciona de forma continua. Extraiga la batería del cargador y deje que se enfríe a 42 °C o menos.

DECLARACIÓN DE CONFORMIDAD

Los que reciben,
Positec Germany GmbH
Postfach 32 02 16, 50796 Cologne, Germany

Declaran que el producto
Descripción **Cortacésped sin cables Worx**
Type **WG743E, WG743E.X WP771E WP771E.X**
(740-789 - denominaciones de maquinaria,
representantes de Cortacésped sin cables)
Función **Corte de césped**

Cumple con las siguientes Directivas,
2006/42/EC, 2014/30/EU, 2011/65/
EU&(EU)2015/863, 2000/14/EC modificada por
2005/88/EC

2000/14/EC modificada por 2005/88/EC:
- Procedimiento de evaluación de la conformidad de
acuerdo con **Annex VI**
- Nivel de presión acústica **89.3 dB(A)**
- Nivel de intensidad acústica **92 dB(A)**

Notificación realizada por
Nombre: Intertek Testing & Certification Ltd (cuerpo
notificado 0359)
Dirección: Davy Avenue, Knowlhill, Milton Keynes,
MK5 8NL

Normativas conformes a,
EN 62841-1, EN IEC 62841-4-3, EN ISO 3744, EN
IEC 55014-1, EN IEC 55014-2, EN IEC 63000

La persona autorizada para componer el archivo
técnico,
Firma: Marcel Filz
Dirección: Positec Germany GmbH
Postfach 32 02 16, 50796 Cologne, Germany



2020/01/06
Allen Ding
Ingeniero Jefe Adjunto. Pruebas y Certificación.
Positec Technology (China) Co., Ltd
18, Dongwang Road, Suzhou Industrial
Park, Jiangsu 215123, P. R. China

INSTRUÇÕES DE SEGURANÇA SEGURANÇA DO PRODUTO AVISOS GERAIS DE SEGURANÇA



AVISO Leia todos os avisos de segurança, instruções, ilustrações e especificações fornecidos com esta ferramenta eléctrica. Caso não siga todas as instruções listadas de seguida poderá resultar e choque eléctrico, incêndio e/ou lesões graves.

Guarde estas instruções para referência futura.

Os termos "ferramenta eléctrica" utilizados em todos os avisos constantes destas instruções referem-se à sua ferramenta eléctrica accionada por bateria (sem cabo de alimentação).

1) LOCAL DE TRABALHO

- a) **Mantenha o local de trabalho limpo e bem arrumado.** Áreas com pouca iluminação e desordenadas podem provocar acidentes.
- b) **Não utilize o aparelho em locais onde existam líquidos, gases ou poeiras inflamáveis e onde exista o risco de explosão.** As ferramentas eléctricas produzem faíscas que podem inflamar poeiras ou gases.
- c) **Mantenha as pessoas e particularmente as crianças afastadas da ferramenta eléctrica durante o seu funcionamento.** Qualquer distração pode fazê-lo perder o controlo do berbequim.

2) SEGURANÇA ELÉCTRICA

- a) **A ficha do berbequim deve encaixar bem na tomada de alimentação. Nunca modifique fichas, seja de que maneira for. Não utilize nenhuma ficha de adaptação com ferramentas eléctricas que tenham ligação à terra.** Fichas não modificadas e tomadas de corrente adequadas reduzem o risco de choque eléctrico.
 - b) **Evite o contacto do corpo com superfícies ligadas à terra como tubos, aquecedores, fogões e frigoríficos.** Existe um aumento do risco de choque eléctrico se o seu corpo estiver em contacto com a terra ou a massa.
 - c) **Não exponha este equipamento à chuva ou humidade.** A infiltração de água num aparelho eléctrico aumenta o risco de choque eléctrico.
 - d) **Não maltrate o cabo de alimentação. Nunca utilize o cabo para transportar, puxar ou desligar o aparelho da tomada de corrente. Mantenha o cabo afastado de fontes de calor, óleos, arestas afiadas ou peças em movimento.** Cabos danificados ou enredados aumentam o risco de choque eléctrico.
 - e) **Quando trabalhar com uma ferramenta eléctrica ao ar livre, use um cabo de extensão adequado para utilização no exterior.** A utilização de um cabo adequado para uso exterior reduz o risco de choque eléctrico.
 - f) **Se não puder evitar a utilização de uma ferramenta eléctrica num local húmido, utilize uma fonte de alimentação protegida contra corrente residual.** A utilização de um dispositivo com protecção contra corrente residual reduz o risco de choque eléctrico.
- ## 3) SEGURANÇA DE PESSOAS
- a) **Esteja atento, observe o que está a fazer e seja prudente sempre que trabalhar com uma ferramenta eléctrica. Não utilize nunca uma ferramenta eléctrica quando estiver cansado ou sob a influência de drogas, álcool ou medicamentos.** Um momento de desatenção quando se utiliza uma ferramenta eléctrica pode causar lesões graves.
 - b) **Utilize equipamentos de segurança. Use sempre óculos de protecção.** Equipamentos de segurança, tais como máscaras protectoras, sapatos de sola antiderrapante, capacetes ou protecções auriculares devidamente utilizados reduzem o risco de lesões.
 - c) **Evite o arranque acidental da ferramenta. Certifique-se de que o comutador de alimentação está desligado antes de ligar a ferramenta à fonte de alimentação e/ou à bateria, antes de pegar nela ou antes de a transportar.** Se mantiver o dedo no interruptor ou accionar o aparelho enquanto este estiver ligado podem ocorrer acidentes.
 - d) **Remova quaisquer chaves de ajuste ou de porcas antes de ligar a ferramenta eléctrica.** Chaves de porcas ou de ajuste fixadas a peças móveis do berbequim podem causar lesões.
 - e) **Não exceda as suas próprias capacidades.** Mantenha sempre o corpo em posição firme e de equilíbrio, o que lhe permite controlar melhor a ferramenta eléctrica em situações imprevistas.
 - f) **Use roupa apropriada. Não use vestuário solto ou artigos de joalheria. Mantenha o cabelo e as roupas e luvas afastados das peças móveis.** Roupas soltas, artigos de joalheria ou cabelos compridos podem ser agarrados por peças em movimento.
 - g) **Se forem fornecidos dispositivos para a montagem de unidades de extracção ou recolha de resíduos, Assegure-se de que são montados e utilizados adequadamente.** A utilização destes dispositivos pode reduzir os perigos relacionados com a presença de resíduos.
 - h) **Não permita que a familiaridade obtida do uso frequente de ferramentas o tornem complacente o ou faça ignorar os princípios de segurança da ferramenta.** Uma ação descuidada pode causar

lesões graves numa fração de segundo.

4) UTILIZAÇÃO E MANUTENÇÃO DA FERRAMENTA ELÉCTRICA

- a) **Não force a ferramenta. Utilize a ferramenta eléctrica apropriada para cada aplicação.** A utilização da ferramenta eléctrica apropriada executa o trabalho de forma melhor e mais segura, à velocidade para a qual foi concebida.
- b) **Não utilize esta ferramenta se o interruptor estiver deficiente, não ligando ou desligando.** Qualquer ferramenta eléctrica que não possa ser controlada pelo interruptor é perigosa e deve ser reparada.
- c) **Desligue a ficha da tomada eléctrica e/ou remova o conjunto de pilhas, caso seja possível removê-lo, da ferramenta eléctrica antes de realizar quaisquer ajustes, substituir acessórios ou armazenar ferramentas eléctricas.** Estas medidas de segurança preventivas reduzem o risco de activação accidental da ferramenta.
- d) **Quando não estiver a usar a ferramenta eléctrica, guarde-a fora do alcance das crianças e não deixe que esta seja utilizada por pessoas que não a conheçam, nem tenham lido as instruções.** As ferramentas eléctricas são perigosas nas mãos de utilizadores inexperientes.
- e) **Realize a manutenção de ferramentas eléctricas e acessórios. Verifique quaisquer desalinhamentos, encaixes de peças móveis, quebras e outras condições que possam afectar o funcionamento. Se esta ferramenta estiver avariada, mande-a reparar antes a utilizar.** Muitos acidentes são causados pela manutenção deficiente de ferramentas eléctricas.
- f) **Mantenha as ferramentas de corte limpas e afiadas.** As ferramentas de corte com manutenção adequada e arestas de corte afiadas têm menos probabilidades bloquear e são mais fáceis de controlar.
- g) **Utilize a ferramenta eléctrica, acessórios, brocas, etc. em conformidade com estas instruções e da forma prevista para este tipo específico de ferramenta, tendo em conta as condições presentes e o trabalho a executar.** A utilização de ferramentas eléctricas para aplicações diferentes daquelas a que se destinam pode levar a situações de perigo.
- h) **Mantenha as pegas e as superfícies de aderência secas, limpas e sem óleo e massa lubrificante.** As pegas e superfícies de aderência escorregadias não permitem o manuseamento e controlo seguros da ferramenta em situações inesperadas.

5) USO E TRATAMENTO DE APARELHOS COM ACUMULADOR

- a) **Apenas deverá carregar em carregadores,**

acumuladores recomendados pelo fabricante.

Um carregador que é apropriado para um tipo de acumulador, pode causar um incêndio se se for utilizado para carregar outros acumuladores.

- b) **Apenas utilize nas ferramentas eléctricas os acumuladores previstos.** A utilização de outros acumuladores pode levar a lesões e riscos de incêndio.
 - c) **Quando o acumulador não estiver em uso, mantenha-o afastado de outros objectos de metal, como por exemplo agrafos, moedas, chaves, pregos, parafusos, ou outros pequenos objectos metálicos que possam ligar em ponte os contactos.** Um curto circuito entre os contactos do acumulador pode causar queimaduras ou incêndio.
 - d) **Aplicações inadequadas podem provocar fugas do líquido do acumulador. Evite o contacto com este líquido. No caso de um contacto accidental, lave imediatamente com água fresca. Se o líquido entrar em contacto com os olhos, procure um auxílio médico.** O líquido que escapa do acumulador pode levar a irritações ou queimaduras da pele.
 - e) **Não utilize um conjunto de baterias ou ferramenta que esteja danificado ou tenha sido modificado.** As baterias danificadas ou modificadas podem exibir um comportamento imprevisto, resultando em incêndio, explosão ou risco de lesão.
 - f) **Não exponha um conjunto de baterias ou ferramenta ao fogo ou temperatura excessiva.** A exposição ao fogo ou temperatura superior a 130 °C pode causar explosão.
 - g) **Siga todas as instruções de carregamento e não carregue o conjunto das baterias ou ferramenta fora do intervalo de temperatura especificado nas instruções.** O carregamento indevido ou a temperatura fora do intervalo especificado pode danificar a bateria e aumentar o risco de incêndio.
- 6) **ASSISTÊNCIA TÉCNICA**
 - a) **A sua ferramenta eléctrica só deve ser reparada por um técnico de assistência qualificado e devem ser apenas utilizadas peças de substituição genuínas, mantendo assim a segurança da ferramenta.**
 - b) **Nunca faça a manutenção de conjuntos de baterias danificados.** A manutenção de conjuntos de baterias só deve ser efetuado pelo fabricante ou prestadores de serviço autorizados.

ADVERTÊNCIAS DE SEGURANÇA PARA O CORTA-RELVA

- a) **Não utilize o corta-relva em más condições climáticas, especialmente quando existe o risco de relâmpagos.** Isto diminui o risco de ser atingido por um raio.
- b) **Inspeccione minuciosamente a área onde o corta-relva vai ser utilizado para detetar a presença de animais selvagens.** Os animais selvagens podem ser feridos pelo corta-relva durante a operação.
- c) **Inspeccione minuciosamente a área onde o corta-relva vai ser utilizado e remova todas as pedras, paus, arames, ossos e outros objetos estranhos.** Os objetos projetados podem causar ferimentos pessoais.
- d) **Antes de utilizar o corta-relva, inspecione-o sempre visualmente para ver se a lâmina e o conjunto da lâmina não estão desgastados ou danificados.** Peças gastas ou danificadas aumentam o risco de lesões.
- e) **Verifique o apanhador de relva com frequência para detetar sinais de desgaste ou deterioração.** Um apanhador de relva desgastado ou danificado aumenta o risco de lesões pessoais.
- f) **Mantenha todas as proteções instaladas. As proteções têm de estar devidamente instaladas e em bom estado de funcionamento.** Uma proteção que esteja solta, danificada ou que não esteja a funcionar corretamente, poderá resultar em ferimentos pessoais.
- g) **Mantenha todas as entradas de ar de arrefecimento livres de detritos.** As entradas de ar bloqueadas e com detritos podem resultar em sobreaquecimento ou risco de incêndio.
- h) **Durante a operação do corta-relva, use sempre calçado antiderrapante e de proteção. Não opere o corta-relva quando estiver descalço ou a usar sandálias abertas.** Isso reduz a probabilidade de sofrer lesões nos pés pelo contacto com a lâmina em movimento.
- i) **Durante a operação do corta-relva, use sempre calças compridas.** A pele exposta aumenta a probabilidade de ferimentos por objetos projetados.
- j) **Não opere o corta-relva quando a relva estiver molhada. Caminhe, nunca corra.** Isto reduz o risco de escorregar e cair, podendo resultar em ferimentos pessoais.
- k) **Não opere o corta-relva em áreas com grande inclinação.** Isto reduz o risco de perda de controlo, escorregar e cair, o que pode resultar em ferimentos pessoais.
- l) **Ao trabalhar em áreas inclinadas, certifique-se sempre de que tem uma boa base de apoio, trabalhe no sentido transversal da inclinação, nunca a subir ou descer, e tenha extrema cautela ao mudar de direção.** Isto reduz o risco de perda de controlo, escorregar e cair, o que pode resultar em ferimentos pessoais.
- m) **Tenha extrema cautela ao fazer marcha-atrás ou ao puxar o corta-relva na sua direção.** Esteja



sempre atento ao que se passa em seu redor. Isso reduz o risco de tropeçar durante a operação.

- n) **Não toque nas lâminas nem noutras peças móveis perigosas quando ainda estiverem em movimento.** Isto reduz o risco de ferimentos ocasionados pelas peças móveis.
- o) **Ao remover qualquer material encravado ou ao limpar o corta-relva, certifique-se de que todos os interruptores de energia estão desligados e que o módulo de bateria está desligado.** A colocação em funcionamento inesperada do corta-relva pode resultar em lesões pessoais graves.







AVISOS DE SEGURANÇA PARA A BATERIA







- a) **Não desmonte, abra ou corte as células da bateria.**
- b) **Não submeta a bateria a curto-circuitos. Não armazene as baterias ao acaso numa caixa ou gaveta onde possam provocar um curto-circuito ou submetidas a curto-circuitos por materiais condutores.** Quando não estiver a utilizar a bateria, mantenha-a afastada de outros objectos metálicos, como cliques, moedas, chaves, pregos, parafusos ou outros pequenos objectos de metal, que possam realizar uma ligação de um terminal a outro. Um curto-circuito dos terminais da bateria pode provocar queimaduras ou um incêndio.
- c) **Não exponha a bateria ao calor ou a incêndios. Evite o armazenamento à exposição de luz solar directa.**
- d) **Não exponha a bateria ao choque eléctrico.**
- e) **Em casos de fugas na bateria, não permita que o líquido entre em contacto com a pele ou olhos. Caso entre em contacto, lave a área afectada com quantidades abundantes de água e procure aconselhamento médico.**
- f) **Mantenha a bateria limpa e seca.**
- g) **Limpe os terminais da bateria com um pano limpo e seco em caso de sujidade.**
- h) **A bateria necessita de ser carregada antes de ser utilizada. Consulte sempre estas instruções e utilize o procedimento de carga correcto.**
- i) **Não mantenha a bateria a carregar quando não for utilizada.**
- j) **Após longos períodos de tempos de armazenamento, pode ser necessário carregar e descarregar a bateria diversas vezes para obter o desempenho máximo.**
- k) **Recarregue apenas com o carregador especificado pela Worx. Não utilize um carregador que não se encontra especificado para a utilização com o equipamento.**
- l) **Não utilize uma bateria que não se encontra concebida para a utilização com o equipamento.**

- m) Mantenha a bateria fora do alcance das crianças.
- n) Preserve as informações originais do produto para futura referência.
- o) Retire a bateria do equipamento quando não estiver em utilização.
- p) Elimine-a de forma adequada.
- q) Não misture pilhas de diferente fabrico, capacidade, tamanho ou tipo num dispositivo.
- r) Mantenha a bateria longe de fornos micro-ondas e altas pressões.
- s) Aviso! Não utilize pilhas não recarregáveis.

 Li-Ion 	Bateria de íões de lítio Este produto foi marcado com um símbolo relacionado com a "recolha separada" de todos os conjuntos de baterias e o conjunto de bateria. Será reciclada ou desmontada para reduzir o impacto no meio ambiente. Os conjuntos de baterias podem ser perigosos para o meio ambiente e para a saúde humana, uma vez que contêm substâncias perigosas.
--	---

SÍMBOLOS

	Para reduzir o risco de ferimentos o utilizador deve ler o manual de instruções
	AVISO – Cuidado com os objetos atirados – mantenha os transeuntes afastados
	AVISO – Mantenha as mãos e os pés afastados das lâminas
	AVISO – Desligue a bateria antes da manutenção
 	Os equipamentos eléctricos não devem ser depositados com o lixo doméstico. Se existirem instalações adequadas deve reciclá-los. Consulte a sua autoridade local para tratamento de lixos ou fornecedor para obter aconselhamento sobre reciclagem.

	Não queimar
	As baterias poderão entrar no ciclo hídrico caso sejam descartadas indevidamente, o que pode representar perigo para o ecossistema. Não elimine as baterias usadas como resíduos municipais não separados.
	Usar luvas de proteção
	Remova o conjunto de pilhas da ferramenta antes de realizar qualquer ajuste, reparação ou manutenção.
	A lâmina continua a funcionar após ter desligado o corta-relva. Aguarde até todos os componentes do corta-relva pararem completamente antes de tocar nos mesmos.
	Remova a chave

LISTA DE COMPONENTES

1. CHAVE DE SEGURANÇA
2. ALÇA DA FIANÇA
3. CLIPE DE CABO

4. ALÇA SUPERIOR
5. ALÇA INFERIOR
6. INDICADOR DE ENERGIA DA BATERIA
7. TAMPA DO GRUPO DE BATERIA
8. BOTÃO DE AJUSTE DA ALTURA DE CORTE
9. ALÇA DE TRANSPORTE
10. BOTÃO DA ALÇA, INFERIOR
11. ABA DE SEGURANÇA
12. SACO PARA COLETA DE GRAMA
13. ALÇA DE SACO
14. INDICADOR DE SACO DE GRAMA
15. BOTÃO DA ALÇA, SUPERIOR
16. INSERÇÃO DE MULCHING
17. GRUPO DE BATERIA (VEJA FIG. E) *
18. PARAFUSO DA LÂMINA (VEJA FIG. M1)
19. LÂMINA (VEJA FIG. M1)

*Acessórios ilustrados ou descritos não estão totalmente abrangidos no fornecimento.

DADOS TÉCNICOS

Tipo **WG743E, WG743E.X WP771E WP771E.X (740-789 - designação de aparelho mecânico, representativo de Corta-relva sem fios da)**

	WG743E WG743E.X** WP771E WP771E.X**
Voltagem	40V  Max (2x20V Max) ***
Sem velocidade de carga	2800 / 3000 /min
Diâmetro da plataforma	43cm
Diâmetro de corte	40cm
Diâmetro da roda dianteira	180mm
Diâmetro da roda traseira	190mm
Altura de corte	20mm-80mm
Posições de altura de corte	7

Capacidade de coleta de grama	45L
Tipo de Bateria	Iões de lítio
Peso da máquina (Ferramenta nua)	13.9kg

**X = 1-999, A-Z, M1-M9, são utilizados apenas para clientes diferentes, não há alterações relevantes seguras entre esses modelos.

***Tensão medida sem carga de trabalho. A tensão inicial da bateria atinge no máximo 20 volts. A tensão nominal é de 18 volts.

BATERIAS E CARREGADORES SUGERIDOS

Categoria	Modelo	Capacidade
20V Baterias	WA3553	4.0 Ah
	WA3014	4.0 Ah
	WA3644	4.0 Ah
20V Carregador	WA3760	0.4 A
	WA3860	2.0 A
	WA3880	2.0 A
	WA3772	2.0 A
	WA3883	4.0 A

Recomendamos-lhe que compre todos os acessórios no fornecedor onde tenha adquirido a ferramenta. Para mais pormenores, consulte a embalagem destes. Os comerciais também pode ajudar e aconselhar.

INFORMAÇÃO DE RUÍDOZGOMOTUL

Pressão de som avaliada	$L_{WA} = 75 \text{ dB(A)}$
K_{PA}	3 dB (A)
Potência de som avaliada	$L_{WA} = 89.3 \text{ dB(A)}$
K_{WA}	3 dB(A)

Use protecção de ouvidos.



INFORMAÇÃO DE VIBRAÇÃO

Vibração característica ponderada $a_h < 2.5 \text{ m/s}^2$

Instabilidade $K = 1.5 \text{ m/s}^2$

AVISO: Os valores de emissão de vibração durante a utilização da ferramenta podem divergir dos valores declarados, dependendo da forma como a ferramenta é utilizada, dependendo dos exemplos seguintes e de outros modos de utilização: O modo como a ferramenta é utilizada, os materiais a cortar ou perfurar.

A ferramenta estar em boas condições e bem conservada.

A utilização do acessório correcto para a ferramenta e a garantia de que está afiada e em boas condições.

A firmeza com que se segura nas pegas e se quaisquer acessórios vibratórios são utilizados.

Se a ferramenta é utilizada para o objectivo para a qual foi concebida e segundo as instruções.

Esta ferramenta pode causar síndrome de vibração mão-brço, se não for adequadamente utilizada.

AVISO: Para ser preciso, uma estimativa do nível de exposição nas condições actuais de utilização devem ter em conta todas as partes do ciclo de operação, como tempos em que a ferramenta está desligada e quando está em funcionamento, mas inactiva, ou seja, não realizando o seu trabalho. Isto poderá reduzir significativamente o nível de exposição durante o período total de trabalho.

Como minimizar o seu risco de.

Utilize SEMPRE formões, brocas e lâminas afiadas.

Mantenha esta ferramenta de acordo com as instruções e bem lubrificada (quando aplicável).

Se a ferramenta for utilizada regularmente, invista em acessórios anti-vibração.

Planeie o seu horário de trabalho de forma a distribuir a utilização de ferramentas de alta vibração ao longo de vários dias.

INSTRUÇÃO DE OPERAÇÃO



NOTA: Leia o manual de instruções antes de operar esta máquina.

Uso pretendido

Este produto destina-se a cortar relva doméstica.

MONTAGEM E FUNCIONAMENTO



AÇÃO	FIGURA
MONTAGEM	
Montagem do guidão NOTA: Escolha um dos dois orifícios na alça inferior para a altura da alça desejada.	Ver Figura A1, A2, A3, A4, A5
Montagem do saco de coleta de grama	Ver Figura B1, B2, B3, B4
Montagem do saco de coleta de grama no cortador de grama NOTA: Retire a inserção de mulching do cortador de grama antes de colocar o saco de coleta de grama. NOTA: Pressione o saco de coleta de grama levemente para garantir que ele esteja completamente instalado.	Ver Figura C1, C2, C3
Verificando a condição de carga da bateria NOTA: A D1 aplica-se apenas à bateria com luz indicadora da bateria.	Ver Figura D1
Carregando o grupo de bateria NOTA: As baterias são enviadas sem carga. Cada bateria deve estar totalmente carregada antes do primeiro corte. Sempre carregue totalmente as duas baterias ao mesmo tempo. Mais detalhes podem ser encontrados no manual do carregador.	Ver Figura D2
Montagem/remoção da bateria NOTA: •Esta máquina funcionará apenas quando duas baterias estiverem instaladas. Por favor, sempre use duas baterias com a mesma capacidade e carregue totalmente as duas baterias. •Quando você usa duas baterias com energia diferente, a máquina funciona apenas com o denominador comum inferior.	Ver Figura E
OPERAÇÃO	

<p>Indicador de carga da bateria na máquina</p> <p>Veja detalhes na parte STATUS DA BATERIA</p> <p>IMPORTANTE</p> <p>Quando apenas uma luz está acesa, pelo menos uma bateria está quase descarregada e precisa ser carregada, mesmo que o cortador de grama ainda possa cortar a grama. Continuar operando o cortador de grama com a bateria nesta condição descarregada pode reduzir a vida útil e o desempenho da bateria.</p> <p>Quando nenhuma luz estiver acesa, pelo menos uma bateria não está totalmente instalada ou a bateria pode estar com defeito. Verifique novamente se as baterias estão totalmente encaixadas na posição.</p>	Ver Figura F
Iniciando e Parando	Ver Figura G1, G2
Ajustando a altura de corte	Ver Figura H
<p>Indicador de enchimento de saco de grama</p> <p>Status vazio: aba flutua (a)</p> 	Ver Figura I1
<p>Status cheio: aba cai (b)</p> 	
<p>Remoção/esvaziamento do saco de coleta de grama</p> <p>AVISO! Sempre verifique a aba de segurança e feche a saída de descarga antes de usar. Nunca levante a aba de segurança quando o cortador de grama estiver sendo usado sem o saco de coleta de grama.</p>	Ver Figura I2
Instalando a Inserção de Mulching	Ver Figura J
<p>Armazenamento</p> <p>Aviso: Sempre remova a bateria e a chave de segurança.</p>	Ver Figura K1, K2

LEDS DE ESTADO DA BATERIA (Veja figura F)

Antes de iniciar ou depois da utilização, prima o botão ao lado da luz indicadora de energia na máquina para verificar a capacidade da bateria. Durante o funcionamento, a capacidade da bateria será indicada automaticamente pelo indicador de energia da bateria. O indicador deteta e exibe constantemente a condição da bateria como apresentado abaixo.

Para a máquina com conjuntos de duas baterias com diferentes potências, a luz indicadora de energia exibe a condição da bateria com menos capacidade.

Estado do indicador de alimentação da bateria	Estado da bateria
<p>Cinco luzes verdes () estão acesas.</p>	As duas baterias estão num estado totalmente carregado.
<p>Duas ou três ou quatro luzes verdes estão acesas.</p>	As suas baterias têm carga remanescente. Quanto mais luzes estiverem acesas, mais capacidade tem a bateria.
<p>Apenas uma luz verde () está acesa.</p>	Pelo menos uma bateria está gasta e necessita de ser carregada.
<p>Nenhuma luz está acesa.</p>	Pelo menos uma bateria não está totalmente instalada ou a bateria está com defeito.
<p>Apenas uma luz está intermitente duas vezes por ciclo.</p>	Pelo menos uma bateria está descarregada em excesso (por favor, consulte o estado de carga da bateria), por favor, recarregue as duas baterias de uma vez só antes de utilizar novamente ou de proceder ao armazenamento.
<p>Apenas uma luz está intermitente três vezes por ciclo.</p>	Pelo menos uma bateria está quente, aguarde que arrefeçam antes de iniciar novamente.
<p>Apenas uma luz está intermitente quatro vezes por ciclo.</p>	A máquina está sobrecarregada. Aumente a altura de corte ou empurre lentamente.

SUGESTÕES PARA CORTE DA RELVA

NOTA: INSPECIONE SEMPRE A ÁREA ONDE O CORTA-RELVA VAI SER USADO E REMOVA TODAS AS PEDRAS, PAUS, FIOS, OSSOS E OUTROS DETRITOS QUE POSSAM SER PROJECTADOS PELA LÂMINA EM MOVIMENTO.

1. O corte de relva em terrenos inclinados deve

ser feito ao longo da face do terreno e nunca para cima e para baixo. Ao trabalhar em locais inclinados, tenha muito cuidado ao mudar de direcção. Não proceda a um corte excessivo da relva em locais inclinados. Mantenha sempre uma posição estável.

2. Solte a alça da fiança para desligar o cortador quando cruzar qualquer área de cascalho (pedras podem ser atiradas pela lâmina).
 3. Defina uma altura de corte máxima para zonas em que o terreno é mais acidentado ou quando a relva estiver muito grande. Se tentar cortar muita relva de uma só vez poderá fazer com que o disjuntor pare o que por sua vez faz parar o corta-relva.
 4. Se usar um saco para recolha da relva cortada durante a estação de crescimento rápido, a relva pode bloquear a abertura de descarga. Solte a alça da fiança para desligar o cortador e remova a chave de segurança. Remova o saco de recolha da relva e sacuda-o pegando no mesmo pela extremidade. Limpe também qualquer relva acumulada ou detritos existentes em redor da abertura de descarga. Reponha o saco de recolha da relva.
 5. Se o cortador de grama começar a vibrar de forma anormal, solte a alça da fiança para desligar o cortador e remova a chave de segurança. Determine imediatamente a causa do problema. A existência de vibração é sinal de problemas. Não use o corta-relva até ter efectuado uma cuidadosa verificação do mesmo.
- 6. SEMPRE LIBERTE A ALÇA DE FIANÇA PARA DESLIGAR O CORTADOR DE GRAMA E REMOVER A CHAVE DE SEGURANÇA AO DEIXAR A MÁQUINA INESQUECÍVEL MESMO POR UM CURTO PERÍODO DE TEMPO.**

ÁREA DE CORTE

A área de corte pode ser afetada por diversos fatores, tais como a altura de corte, a humidade da relva, o comprimento e a densidade da relva. Além disso, efetuar o arranque e a paragem do cortador de relva demasiadas vezes durante o seu funcionamento reduz a área de corte.

A tabela abaixo fornece as áreas de corte em potencial com base em condições específicas de corte.

Altura de corte	Recomendar tamanho do lote (máximo)
-----------------	-------------------------------------

Cortando 8cm a 6cm	Com 2*20V/4.0Ah baterias
	até 500m ^{2*}

* utilizado com 2 conjuntos de baterias totalmente carregadas simultaneamente.

DICAS:

- 1) Recomendamos que corte a sua relva mais frequentemente, caminhe a um passo normal e que não efetue o arranque/paragem do cortador de relva demasiadas vezes durante o seu funcionamento.
- 2) Para um melhor desempenho, certifique-se de que utiliza dois conjuntos de baterias totalmente carregadas simultaneamente e que corte sempre 1/3 ou menos da altura da relva.
- 3) Caminhe lentamente quando cortar relva comprida, de modo a obter um corte mais eficiente e a descarregar apropriadamente a relva cortada.
- 4) Evite cortar relva molhada, pois esta ficará colada à parte inferior da base e a relva cortada não pode ser recolhida ou descarregada apropriadamente.
- 5) Uma altura de corte superior deve ser aplicada a relva fresca ou espessa e, desse modo, a duração da bateria será prolongada.

MANUTENÇÃO



AVISO: Pare o corta-relva e remova a chave de segurança antes de remover o saco da relva.

NOTA: Para assegurar um serviço longo e fiável, execute regularmente os seguintes procedimentos de manutenção. Verifique se detecta defeitos óbvios, tais como uma lâmina solta, deslocada ou danificada, acessórios soltos e componentes gastos ou danificados. Verifique se as coberturas e protecções estão todas livres de danos e correctamente ligados ao corta-relva. Leve a cabo quaisquer manutenções ou reparações necessárias, antes de utilizar o corta-relva. Se o corta-relva falhar, apesar da manutenção regular, queira ligar para a nossa linha de ajuda ao cliente, para obter aconselhamento.

AFIAR A LÂMINA

MANTENHA A LÂMINA AFIADA PARA UM MELHOR DESEMPENHO POR PARTE DO CORTA-RELVA. USE PROTECÇÃO OCULAR AO REMOVER, AFIAR E INSTALAR A LÂMINA. CERTIFIQUE-SE DE QUE A CHAVE DE SEGURANÇA FOI REMOVIDA. Geralmente, e em condições normais de segurança, é suficiente afiar a lâmina duas vezes durante a época de corte da relva. A areia faz com que a

lâmina perca o fio rapidamente. Se o seu relvado tiver um solo arenoso, pode ser necessário afiar a lâmina mais vezes.

SUBSTITUA IMEDIATAMENTE A LÂMINA SE ESTA ESTIVER AMOLGADA OU DANIFICADA.

AO AFIAR A LÂMINA:

1. Certifique-se de que esta se mantém equilibrada.
2. Afie a lâmina mantendo o ângulo de corte original.
3. Afie as arestas de corte de ambos os lados da lâmina e sempre em quantidades iguais de ambos os lados.

NOTA:

1. Certifique-se de que o cortador de relva está desligado e remova a chave.
2. Coloque o cortador de relva no modo de armazenamento na vertical.

PARA AFIAR A LÂMINA EM V (Veja figura.L1)

1. Certifique-se de que a alça da fiança esteja liberada, a lâmina tenha parada e a chave de segurança removida antes de remover a lâmina.
2. Remova a lâmina do corta-relva. Consulte as instruções para remoção e instalação da lâmina.
3. Fixe a lâmina L1-1 em v L1-2.
4. Use óculos de protecção e tenha cuidado para não se cortar.
5. Com cuidado, afie as arestas da lâmina uma lima fina L1-3 ou com uma pedra de amolar.
6. Verifique se a lâmina se mantém calibrada. Consulte as instruções para calibrar a lâmina.
7. Substitua a lâmina no corta-relva e fixe-a correctamente. Consulte as instruções em baixo.

CALIBRAR A LÂMINA (Veja figura.L2)

Verifique a calibração da lâmina colocando o orifício central da lâmina L2-1 sobre um prego ou parafuso L2-2 e fixa horizontalmente em L2-3. Se ambas as extremidades da lâmina rodarem para baixo, afie essa parte da mesma. A lâmina está correctamente calibrada quando nenhuma das extremidades cai.

MANUTENÇÃO DA LÂMINA (Veja figura M1, M2)

Substitua a lâmina metálica após 50 horas de utilização ou 2 anos, conforme o período que for atingido primeiro e independentemente da condição da lâmina. Siga estes procedimentos para remover e substituir a lâmina: Para remover a lâmina irá precisar de luvas de jardinagem (não fornecidas) e de uma chave de porcas (não incluída). Segure na lâmina (19) e desaperte o respectivo parafuso (18) no sentido contrário ao dos ponteiros do relógio usando uma chave de porcas e de seguida remova a lâmina e a ventoinha.

Para voltar a montar, comece por posicionar a lâmina (19) com as arestas de corte viradas para o chão. Depois, aperte a porca da lâmina (18).

ARMAZENAMENTO (Veja figura K1, K2)

Pare o corta-relva e remova sempre a chave de segurança. Limpe muito bem o exterior do corta-relva com uma escova macia e com um pano. Não utilize água, solventes ou produtos para polir. Remova toda a relva e detritos, especialmente das ranhuras de ventilação.

Vire o corta-relva de lado e limpe a zona da lâmina. Se a relva cortada ficar presa de forma compacta na zona da lâmina, remova-a com um objecto de madeira ou de plástico.

Guarde o corta-relva num local seco. Não coloque outros objectos por cima do corta-relva.

Para auxiliar o armazenamento, solte o botão da pega e dobre a pega superior conforme indicado figura K1 & K2.

PROTECÇÃO AMBIENTAL

 Os equipamentos eléctricos não devem ser depositados com o lixo doméstico. Se existirem instalações adequadas deve reciclá-los. Consulte a sua autoridade local para tratamento de lixos ou fornecedor para obter aconselhamento sobre reciclagem.

RESOLUÇÃO DE PROBLEMAS

Problemas	Ação de correção
1. O cortador de grama não funciona quando a alça de fiança está ativada.	A. Verifique se a chave de segurança foi instalada e se está totalmente assente e se o botão no compartimento de interruptores está a ser completamente premido. B. Solte a alça da fiança para desligar o cortador. Retire a chave de segurança, vire o cortador e verifique se a lâmina está livre para girar. Se não estiver livre, retorne a um técnico autorizado. A lâmina deve girar livremente. C. A bateria foi completamente carregada? Insira a ficha do carregador e aguarde que a luz verde acenda.
2. O motor pára durante o corte.	A. Solte a alça da fiança para desligar o cortador. Retire a chave de segurança, vire o cortador e verifique se a lâmina está livre para girar. Se não estiver livre, retorne a um técnico autorizado. A lâmina deve girar livremente. B. Eleve a altura de corte das rodas para a posição mais elevada e ligue o cortador. C. A bateria foi completamente carregada? Insira a ficha do carregador e aguarde que a luz verde acenda. D. Evite sobrecarregar o cortador. Diminua a velocidade de corte ou eleve a altura de corte. Ou ambos.
3. O motor pára durante o corte ou não corta toda a relva.	A. A bateria foi completamente carregada? Insira a ficha do carregador e aguarde que a luz verde acenda. B. Solte a alça da fiança para desligar o cortador. Retire a chave de segurança. Vire o cortador de grama e verifique: Lâmina para nitidez - Mantenha a lâmina afiada. Calha de convés e descarga para entupimento. C. O ajuste de altura das rodas poderá ser demasiado baixo para as condições da relva. Eleve a altura de corte.
4. É excessivamente difícil empurrar o cortador.	A. Eleve a altura de corte para reduzir o efeito de arrastamento da estrutura na relva. Verifique se todas as rodas giram livremente.
5. O cortador emite ruído e vibração anormais.	A. Solte a alça da fiança para desligar o cortador. Retire a chave de segurança. Gire o cortador de grama e verifique a lâmina para garantir que não tenha sido dobrada ou danificada. Se a lâmina estiver danificada, substitua por uma lâmina de substituição. Se a parte inferior do convés estiver danificada, retorne o cortador de grama a um centro de serviço autorizado. B. Se não houver danos visíveis na lâmina e o cortador de grama ainda vibrar: Solte a alça da fiança para desligar o cortador, remova a chave de segurança e remova a lâmina. Gire a lâmina 180 graus e aperte novamente. Se o cortador de grama ainda vibrar, retorne o cortador de grama a um centro de serviço autorizado.
6. Os LED do carregador não acendem.	A. Verifique se a ficha está ligada. B. Volte a ligar o carregador.
7. O LED do carregador da bateria não muda para verde.	A. É necessário realizar o diagnóstico da bateria. Levar ao centro de assistência autorizado.
8. O cortador não aspira aparas com o saco.	A. Remova a placa de mulch quando colocar nos sacos. B. Calha entupida. Solte a alça da fiança para desligar o cortador. Retire a chave de segurança. Calha clara de aparas de grama. C. Demasiada erva cortada. Eleve a altura de corte das rodas para diminuir o comprimento do corte. D. Saco cheio. Esvazie o saco com maior frequência.

9. Quando realiza mulching, os cortes estão visíveis.	A. Corte excessivo de relva. Eleve a altura de corte das rodas para diminuir o comprimento do corte. Não corte mais de 1/3 do comprimento total. B. Verifique se a lâmina está afiada. Mantenha sempre a lâmina afiada.
10. Tempo de funcionamento baixo ou diminuído após demasiadas utilizações.	A. Devolva ao local de Assistência Autorizada – pode necessitar de uma bateria nova.
11. O LED do carregador da bateria pisca a vermelho e a bateria não pode ser carregada.	A. A bateria sobreaquece após uso contínuo. Remova a bateria do carregador e deixe-a arrefecer até 42°C ou menos.

DECLARAÇÃO DE CONFORMIDADE

Nós,
Positec Germany GmbH
Postfach 32 02 16, 50796 Cologne, Germany

declaramos que o produto,
Descrição **Corta-relva sem fios da Worx**
Tipo **WG743E, WG743E.X WP771E WP771E.X**
(740-789 - designação de aparelho mecânico, representativo de Corta-relva sem fios da)
Função **corte de relva**

cumpre as seguintes Directivas,
2006/42/EC, 2014/30/EU, 2011/65/EU&(EU)2015/863, 2000/14/EC rectificada em 2005/88/EC

2000/14/EC rectificada em 2005/88/EC:
- Processo de Avaliação de Conformidade segundo **Annex VI**
- Nível de Volume de Som Medido **89.3 dB(A)**
- Nível de Volume de Som Garantido **92 dB(A)**

Organismo notificado envolvido
Nome: Intertek Testing & Certification Ltd
(organismo notificado 0359)
Endereço: Davy Avenue, Knowlhill, Milton Keynes, MK5 8NL

Normas em conformidade com,
EN 62841-1, EN IEC 62841-4-3, EN ISO 3744, EN IEC 55014-1, EN IEC 55014-2, EN IEC 63000

Pessoa autorizada a compilar o ficheiro técnico,
Nome: Marcel Filz
Endereço: Positec Germany GmbH
Postfach 32 02 16, 50796 Cologne, Germany



2020/01/06
Allen Ding
Deputy Chief Engineer, Testing & Certification
Positec Technology (China) Co., Ltd
18, Dongwang Road, Suzhou Industrial
Park, Jiangsu 215123, P. R. China

VEILIGHEIDSWAARSCHUWINGEN



WAARSCHUWING Lees alle veiligheidswaarschuwingen, instructies, illustraties en specificaties die bij dit elektrisch gereedschap werden meegeleverd. Het niet opvolgen van alle onderstaande voorschriften kan tot een elektrische schok, brand en/of ernstig persoonlijk letsel leiden.

Bewaar alle waarschuwingen en instructies voor latere naslag.

De term "(elektrisch) gereedschap" in de waarschuwingen hieronder, verwijst naar uw op netspanning werkende gereedschap (met stroomdraad) of uw accugereedschap (draadloos).

1) WERKGEBIED

- a) **Houd uw werkgebied schoon en zorg ervoor dat deze goed verlicht is.** In rommelige en slecht verlichte werkgebieden gebeuren sneller ongelukken.
- b) **Gebruik elektrisch gereedschap niet in explosieve atmosferen, zoals in de nabijheid van ontvlambare vloeistoffen, gasen of stof.** Elektrisch gereedschap veroorzaakt vonken die de stof of de gasen kunnen doen ontvlammen.
- c) **Houd kinderen en omstanders uit de buurt terwijl u met elektrisch gereedschap werkt.** Afdelingen kunnen ervoor zorgen dat u de controle over het gereedschap verliest.

2) ELEKTRISCHE VEILIGHEID

- a) **De stekker van het elektrisch gereedschap moet passen in het stopcontact. Pas de stekker op geen enkele manier aan om te zorgen dat hij wel past. Gebruik geen adapterstekkers terwijl u geaard elektrisch gereedschap gebruikt.** Onaangepaste stekkers die in het stopcontact passen, verminderen de kans op een elektrische schok.
- b) **Vermijd lichamelijk contact met geaarde of gegronde oppervlakken, zoals buizen, radiatoren, fornuizen en koelkasten.** Als uw lichaam geaard of geground is, is er een grotere kans op een elektrische schok.
- c) **Stel uw elektrische gereedschap niet bloot aan regen of natte omstandigheden.** Water dat elektrisch gereedschap kan binnendringen, vergroot de kans op een elektrische schok.
- d) **Gebruik de stroomdraad niet op een andere manier dan waarvoor deze gemaakt is. Trek niet aan de stroomdraad, ook niet om de stekker**

uit het stopcontact te krijgen en draag het gereedschap niet door het aan de stroomdraad vast te houden. Houd de stroomdraad uit de buurt van hitte, olie, scherpe hoeken en bewegende onderdelen. Beschadigde of verwarde stroomdraden vergroten de kans op een elektrische schok.

- e) **Wanneer u het elektrische gereedschap buitenshuis gebruikt, dient u te zorgen voor een verlengsnoer dat geschikt is voor gebruik buitenshuis.** Het gebruik van een verlengsnoer dat geschikt is voor gebruik buitenshuis, vermindert de kans op een elektrische schok.
- f) **Moet een krachtmachine in een vochtige locatie worden gebruikt, gebruik dan een aardlekschakelaar (ALS).** Een ALS vermindert het gevaar op elektrische schokken.

3) PERSOONLIJKE VEILIGHEID

- a) **Blijf alert, kijk waar u mee bezig bent en gebruik uw gezonde verstand wanneer u met elektrisch gereedschap werkt. Gebruik geen elektrisch gereedschap wanneer u moe bent of onder de invloed van drugs, alcohol of medicijnen.** Een moment van onoplettendheid bij het gebruik van elektrisch gereedschap kan leiden tot ernstig persoonlijk letsel.
- b) **Gebruik een veiligheidsuitrusting. Draag altijd oogbescherming.** Een veiligheidsuitrusting, zoals een stofmasker, schoenen met antislipzolen, een veiligheidshelm, of oorbescherming die onder de juiste omstandigheden gebruikt wordt, vermindert de kans op persoonlijk letsel.
- c) **Pas op dat het apparaat niet onbedoeld wordt gestart. Zorg ervoor dat de schakelaar uit staat voordat u de voeding en/of batterij aansluit, en als u de machine oppakt en draagt.** Gereedschap dragen terwijl u uw vinger op de schakelaar houdt, of de stekker in het stopcontact steken terwijl het gereedschap ingeschakeld staat, is vragen om ongelukken.
- d) **Verwijder inbussleutels of moersleutels voordat u het gereedschap inschakelt.** Een sleutel die nog in of op een draaiend onderdeel van het elektrische gereedschap zit, kan leiden tot ernstig persoonlijk letsel.
- e) **Werk niet boven uw macht. Zorg er altijd voor dat u stevig staat en goed in balans bent.** Hierdoor heft u betere controle over het gereedschap in onverwachte situaties.
- f) **Draag geschikte kleding. Draag geen loszittende kleding of sieraden. Houd uw haar en kleding uit de buurt van bewegende onderdelen.** Loszittende kleding, sieraden of lang haar kan vast komen te zitten in bewegende onderdelen.
- g) **Wanneer er apparaten worden bijgeleverd voor stofafzuiging en -opvang, zorg er dan voor dat deze aangesloten zijn en op de juiste manier gebruikt worden.** Het gebruik van deze apparaten

vermindert de gevaren die door stof kunnen ontstaan.

- h) Als u gereedschap veelvuldig gebruikt, dan kan dit leiden tot het negeren van de veiligheidsprincipes, probeer dit te vermijden.** Een achteloze actie kan binnen een fractie van een seconde leiden tot ernstig letsel.
- 4) GEBUIK EN ONDERHOUD VAN ELEKTRISCH GEREEDSCHAP**
- a) Forceer het gereedschap niet. Gebruik gereedschap dat voor de toepassing geschikt is.** Het gebruik van geschikt gereedschap levert beter werk af en werkt veiliger als het gebruikt wordt op de snelheid waar het voor ontworpen is.
- b) Gebruik het gereedschap niet wanneer de aan/uitschakelaar niet functioneert.** Gereedschap dat niet kan worden bediend met behulp van de schakelaar is gevaarlijk en dient te worden gerepareerd.
- c) Haal de stekker uit het stopcontact en/of verwijder de accu, indien deze kan worden verwijderd, uit het gereedschap voordat u instellingen veranderd, toebehoren vervangt of de machine opbergt.** Deze preventieve veiligheidsmaatregelen verminderen de kans op het ongewild inschakelen van het gereedschap.
- d) Berg gereedschap dat niet gebruikt wordt buiten het bereik van kinderen op en laat personen die niet bekend zijn met het gereedschap of met deze veiligheidsinstructies het gereedschap niet bedienen.** Elektrisch gereedschap kan in de handen van ongetrainde gebruikers gevaarlijk zijn.
- e) Onderhouden van het gereedschap en accessoires. Controleer of bewegende onderdelen nog goed uitgelijnd staan, of ze niet ergens vastzitten en controleer op elke andere omstandigheid die ervoor kan zorgen dat het gereedschap niet goed functioneert. Wanneer het gereedschap beschadigd is, dient u het te repareren voordat u het in gebruik neemt.** Veel ongelukken worden veroorzaakt door slecht onderhouden elektrisch gereedschap.
- f) Houd snijdend gereedschap schoon en scherp.** Goed onderhouden snijdend gereedschap met scherpe zaagbladen/messen zal minder snel vastlopen en is makkelijker te bedienen.
- g) Gebruik het gereedschap, de accessoires, de bitjes, enz. in overeenstemming met deze instructies en op de manier zoals bedoeld voor het specifieke type elektrisch gereedschap, rekening houdend met de werkomstandigheden en het uit te voeren werk.** Het gereedschap gebruiken voor andere doeleinden dan waar deze voor ontworpen is, kan gevaarlijke situaties opleveren.
- h) Houd de handgrepen en grijppoppervlakten droog, schoon en vrij van olie en smeermiddel.**

Glibberige handgrepen en grijppoppervlakken laten geen veilige hantering toe, en zorgen ervoor dat u geen controle hebt over het gereedschap in onverwachte omstandigheden.

5) GEBUIK EN ONDERHOUD VAN ACCUGEREEDSCHAP

- a) Laad het accupack alleen op met de door de fabrikant aangegeven oplader.** Een oplader die geschikt is voor het ene type accupack, kan brand veroorzaken wanneer die gebruikt wordt voor een ander type accupack.
- b) Gebruik het gereedschap uitsluitend met het aangegeven accupack.** Door het gebruik van andere accupacks ontstaat de kans op letsel of brand.
- c) Wanneer het accupack niet gebruikt wordt, dient u het uit de buurt te houden van metalen voorwerpen, zoals paperclips, munten, sleutels, spijkers, schroeven of andere kleine metalen voorwerpen die een verbinding kunnen maken tussen de contactpunten van de terminal.** Het kortsluiten van de accuterminals kan zorgen voor brandwonden of brand.
- d) Onder extreme omstandigheden kan er vloeistof uit de accu lopen; raak deze vloeistof niet aan. Wanneer u toch onverhoopt met de vloeistof in aanraking komt, dient u dit onmiddellijk af te spoelen met water. Wanneer de vloeistof in de ogen komt, dient u zo snel mogelijk een arts te raadplegen.** Vloeistof die afkomstig is uit de accu kan irritatie of brandwonden veroorzaken.
- e) Gebruik geen accu of gereedschap dat beschadigd of aangepast is.** Beschadigde of aangepaste accu's kunnen onvoorspelbaar reageren, wat kan leiden tot brand, explosie of het veroorzaken van letsel.
- f) Stel een accu of gereedschap niet bloot aan vuur of extreme temperatuur.** Blootstelling aan brand of een temperatuur boven 130°C kan explosie veroorzaken.
- g) Volg alle instructies en laad de accu of het gereedschap niet op buiten het temperatuurbereik dat vermeld is in de handleiding.** Onjuist opladen of opladen bij temperaturen buiten het aangegeven bereik kan de accu beschadigen en het risico op brand vergroten.
- 6) SERVICE**
- a) Laat uw elektrisch gereedschap repareren door een bevoegde reparateur die alleen originele reserveonderdelen gebruikt.** Zo bent u er zeker van dat uw gereedschap veilig blijft.
- b) Repareer nooit beschadigde accu's.** Reparatie van accu's mag alleen worden uitgevoerd door de fabrikant of geautoriseerde onderhoudstechnici.

VEILIGHEIDSWAARSCHUWINGEN

VOOR GRASMAAIER

- a) **Gebruik de grasmaaier niet tijdens slechte weersomstandigheden, in het bijzonder wanneer er kans op onweer is.** Dit verlaagt het risico om geraakt te worden door de blisksem.
- b) **Inspecteer het gebied waar de grasmaaier zal worden gebruikt grondig op wilde dieren.** Tijdens het gebruik kunnen wilde dieren door de grasmaaier worden verwond.
- c) **Inspecteer het gebied waar de grasmaaier gebruikt gaat worden grondig en verwijder alle stenen, stokken, draden, botten en andere vreemde voorwerpen.** Weggeslingerde voorwerpen kunnen persoonlijk letsel veroorzaken.
- d) **Weggeslingerde voorwerpen kunnen persoonlijk letsel veroorzaken.** Versleten of beschadigde onderdelen verhogen het risico op letsel.
- e) **Versleten of beschadigde onderdelen verhogen het risico op letsel.** Een versleten of beschadigde grasopvangbak kan het risico op persoonlijk letsel vergroten.
- f) **Houd afschermingen op hun plaats. Afschermingen moeten in goede staat verkeren en correct zijn gemonteerd.** Een afscherming die los zit, beschadigd is of niet goed functioneert, kan persoonlijk letsel tot gevolg hebben.
- g) **Houd alle inlaten voor koellucht vrij van vuil.** Geblokkeerde luchtinlaten en vuil kunnen oververhitting of brandgevaar veroorzaken.
- h) **Draag altijd antislip en beschermend schoeisel tijdens het gebruik van de grasmaaier. Bedien de grasmaaier niet op blote voeten of met open sandalen aan.** Dit vermindert de kans op letsel aan de voeten door contact met het bewegende mes.
- i) **Dit vermindert de kans op letsel aan de voeten door contact met het bewegende mes.** Blootgestelde huid vergroot de kans op letsel door weggeslingerde voorwerpen.
- j) **Gebruik de grasmaaier niet in nat gras. Lopen, nooit rennen.** Dit vermindert het risico op uitglijden en vallen, wat kan leiden tot persoonlijk letsel.
- k) **Gebruik de grasmaaier niet op extreem steile hellingen.** Dit vermindert het risico van verlies van controle, uitglijden en vallen, wat kan leiden tot persoonlijk letsel.
- l) **Zorg er bij het werken op hellingen altijd voor dat u stevig staat, werk altijd dwars over hellingen, nooit op of neer en wees uiterst voorzichtig bij het veranderen van richting.** Dit vermindert het risico van verlies van controle, uitglijden en vallen, wat kan leiden tot persoonlijk letsel.
- m) **Wees uiterst voorzichtig wanneer u de**

grasmaaier achteruitrijdt of naar u toe trekt. Wees altijd bewust van uw omgeving. Dit vermindert het risico op struikelen tijdens bedrijf.

- n) **Raak de messen en andere gevaarlijke bewegende delen niet aan terwijl ze nog in beweging zijn.** Dit verkleint de kans op letsel door bewegende delen.
- o) **Wanneer vastgelopen materiaal wordt verwijderd of de grasmaaier gereinigd, zorg er dan voor dat alle stroomschakelaars uit staan en dat de batterij is losgekoppeld.** Onverwachte bediening van de grasmaaier kan leiden tot ernstig persoonlijk letsel.

VEILIGHEIDSINSTRUCTIES VOOR HET ACCUPACK

- a) **Batterijcellen en accupacks mogen niet gedemonteerd, geopend of vernietigd worden.**
- b) **Sluit accupacks niet kort. Bewaar accupacks niet willekeurig in een doos of lade waar ze elkaar kunnen kortsluiten of door geleidende voorwerpen kortgesloten kunnen worden.** Houd het accupack op een afstand van andere metalen voorwerpen als paperclips, muntstukken, sleutels, nagels, schroeven en andere kleine metalen voorwerpen die de contacten van de accupack kunnen verbinden. Kortgesloten contacten van accupacks kunnen brandwonden of brand veroorzaken.
- c) **Stel accupacks niet bloot aan warmte of vuur. Vermijd opslag in direct zonlicht.**
- d) **Stel accupacks niet bloot aan mechanische schokken.**
- e) **Als een accu lekt dient men voorzichtig te zijn dat de vloeistof niet in contact komt met de huid of de ogen. Als dat toch gebeurt spoelt men de huid onder stromend water en raadpleegt men een arts.**
- f) **Houd batterijcellen en accupacks schoon en droog.**
- g) **Veeg de aansluitingen van het accupack schoon met een droge doek als ze vuil zijn geworden.**
- h) **Accupacks moeten voor gebruik worden opgeladen. Lees de gebruiksaanwijzing voor de juiste laadinstructies.**
- i) **Laat accupacks niet langdurig opladen als ze niet worden gebruikt.**
- j) **Na een lange opslagperiode kan het nodig zijn het accupack enkele keren op te laden en te ontladen voor een optimale prestatie.**
- k) **Laad alleen op met een lader met de technische gegevens van Worx. Gebruik geen andere lader dan de lader die specifiek voor dat doel met de apparatuur is meegeleverd.**
- l) **Gebruikt geen accupack dat niet bedoeld is voor gebruik met deze apparatuur.**
- m) **Houd accupacks buiten het bereik van kinderen.**

- n) Bewaar de oorspronkelijke instructies van het product voor latere gebruik.
- o) Verwijder het batterijpakket uit de apparatuur als het niet in gebruik is.
- p) Volg de juiste procedure voor afvalverwijdering na afdanken van dit apparaat .
- q) Gebruik geen cellen van verschillende fabrikanten, capaciteit, afmetingen of typen binnen een apparaat.
- r) Houd de accu uit de buurt van microgolven en hoge druk.
- s) **Waarschuwing! Gebruik geen niet-oplaadbare batterijen.**

 Li-Ion 	<p>Li-Ion-accu Dit product is uitgerust met een symbool dat 'gescheiden inzameling' aanduidt voor alle accu's. Ze worden dan gerecycled of gedemonteerd om de impact op het milieu te verminderen. Accu's kunnen gevaarlijk zijn voor het milieu en de menselijke gezondheid, omdat ze gevaarlijke stoffen bevatten.</p>
	<p>Niet in brand steken</p>
	<p>Accu's kunnen in de waterkringloop terecht komen als ze op onjuiste wijze worden weggegooid, wat gevaarlijk kan zijn voor het ecosysteem. Gooi afgedankte accu's niet weg bij het ongesorteerde huishoudelijke afval.</p>
	<p>Draag beschermende handschoenen</p>
	<p>Verwijder de batterij uit de houder voor alle instel-, service- of onderhoudswerkzaamheden.</p>
	<p>De messen blijven nog even doordraaien nadat de machine is uitgeschakeld. Wacht tot alle onderdelen van de machine helemaal tot stilstand zijn gekomen voor u deze aanraakt.</p>
	<p>Verwijder de sleutel</p>

SYMBOLEN

	<p>Lees de gebruikershandleiding om het risico op letsels te beperken</p>
	<p>WAARSCHUWING – Pas op voor weggeslingerde voorwerpen – houd omstanders op afstand</p>
	<p>WAARSCHUWING – Houd handen en voeten uit de buurt van de messen</p>
	<p>WAARSCHUWING – Koppel de accu los vóór onderhoud</p>
	<p>Afgedankte elektrische producten mogen niet bij het normale huisafval terecht komen. Breng deze producten waar mogelijk naar een recyclecentrum bij u in de buurt. Vraag de verkoper of de gemeente informatie en advies over het recyclen van elektrische apparatuur.</p>

ONDERDELENLIJST

1. BEVEILIGINGSSLEUTEL
2. BEUGELGREEP
3. KABELKLEM
4. BOVENSTE HANDGREEP
5. ONDERSTE HANDGREEP
6. INDICATOR BATTERIJNIVEAU
7. BATTERIJ DEKSEL
8. KNOP VOOR INSTELLING VAN MAAI-HOOGTE
9. DRAAGGREEP
10. HANDGREEP, LAGER
11. VEILIGHEIDSKLEP
12. GRASZAK COLLECTIE
13. TAS HANDVAT
14. GRASSBAG-INDICATOR
15. HANDGREEP, BOVENSTE
16. MULCHEN INZETSTUK
17. BATTERIJ (ZIE AFBEELDING E) *
18. BLADE SCHROEF (ZIE AFBEELDING M1)
19. MES (ZIE AFBEELDING M1)

* Sommige afgebeelde of beschreven toebehoren worden niet meegeleverd.

TECHNISCHE GEGEVENS

Type **WG743E, WG743E.X WP771E WP771E.X**
(740-789 - aanduiding van machinerie, kenmerk-
end voor Snoerloze grasmaaier)

	WG743E WG743E.X** WP771E WP771E.X**
Spanning	40V  Max.(2x20V Max.)***
Geen laadsnelheid	2800 / 3000 /min
Dekdiameter	43cm
Snijdiameter	40cm
Diameter voorwiel	180mm
Diameter achterwiel	190mm
Maaihoogte	20mm-80mm

Maaihoogte positie	7
Mogelijkheid om gras te verzamelen	45L
Batterijtype	Lithium-ion
Gewicht machine (Kaal gereedschap)	13.9kg

**X = 1-999, A-Z, M1-M9 zijn alleen voor verschillende klanten, er zijn geen veiligheidsgerelateerde wijzigingen tussen deze modellen.

***Spanning kan worden gemeten zonder dat hiervoor werkbelasting nodig is. De initiële batterijspanning is maximaal 20 volt. De nominale spanning is 18 volt.

JAVASOLT AKKUMULÁTOROK ÉS TÖLTŐK

Categorie	Typ	Hoedanigheid
20V Accu	WA3553	4.0 Ah
	WA3014	4.0 Ah
	WA3644	4.0 Ah
20V Lader	WA3760	0.4 A
	WA3860	2.0 A
	WA3880	2.0 A
	WA3772	2.0 A
	WA3883	4.0 A

81

Wij adviseren u alle accessoires te kopen in de winkel waar u het gereedschap heeft gekocht. Kijk op de verpakking van het accessoire voor meer informatie. Ook het winkelpersoneel kan u helpen en adviseren.

GELUIDSPRODUCTIE

A-gewogen geluidsdruk	$L_{wa} = 75\text{dB(A)}$
K_{pA}	3dB (A)
A-gewogen geluidsvermogen	$L_{wa} = 89.3\text{dB(A)}$
K_{wA}	3dB (A)



OINSTRUCTIES VOOR GEBRUIK



NOTITIE: Lees de gebruiksaanwijzing voordat u het apparaat start.

Mogelijk gebruik

Dit product wordt gebruikt om het gazon thuis te maaien.

TRILLINGSGEGEVENS

Gewogen trillingswaarde $a_h < 2.5 \text{ m/s}^2$

Onzekerheid $K = 1.5 \text{ m/s}^2$



WAARSCHUWING: De trillings emissie waarde tijdens het feitelijke gebruik van dit elektrisch gereedschap kan afwijken van de opgegeven waarde, afhankelijk van de wijze waarop het gereedschap wordt gebruikt, zoals in de volgende voorbeelden: Hoe het gereedschap wordt gebruikt en welk materiaal wordt gesneden of geboord. Of het gereedschap in goede staat verkeerd en correct wordt onderhouden. Gebruik van de juiste toebehoren voor het gereedschap en of deze scherp zijn en in goede staat verkeren.

De stevigheid van de grip op de handgrepen en het eventuele gebruik van antivibratie- accessoires. En of het gereedschap wordt gebruikt waarvoor het ontworpen is en in overeenstemming met deze instructies.

Dit gereedschap kan een trillingsyndroom in de handen en armen veroorzaken als het niet op de juiste wijze gehanteerd wordt.



WAARSCHUWING: Voor de nauwkeurigheid moet bij een schatting van het blootstellingsniveau in de feitelijke gebruiksomstandigheden rekening worden gehouden met alle delen van de bedrijfscyclus, zoals het moment waarop het gereedschap wordt uitgeschakeld en terwijl het gereedschap in werking is zonder daadwerkelijk gebruikt te worden. Dit kan het blootstellingsniveau over de totale werkperiode aanzienlijk verminderen.



Help de blootstelling aan trillingen te minimaliseren. Gebruik **ALTIJD** scherpe beitels, boren en messen. Onderhoud het gereedschap in overeenstemming met deze instructies en houd het goed gesmeerd (indien van toepassing).

Schaf antivibratie- accessoires aan wanneer u het gereedschap geregeld gebruikt.

Plan de werkzaamheden zodat de taken met veel trillingen over een aantal dagen verspreid worden.

ASSEMBLAGE EN BEDIENING

ACTIE	FIGUUR
MONTAGE	
Monteren van het stuur NOTITIE: Kies een van de twee gaten in de onderste handgreep om de gewenste handgreephoogte te bereiken.	Zie Fig. A1, A2, A3, A4, A5
Graszakken monteren	Zie Fig. B1, B2, B3, B4
Monteer de grasvanger op de maaier NOTITIE: Verwijder het beschermingsinzetstuk van de maaier voordat u de grasvanger installeert. NOTITIE: Duw licht tegen de grasvanger om te controleren of deze volledig is geïnstalleerd.	Zie Fig. C1, C2, C3
Controleer de laadstatus van de batterij NOTITIE: Afbeelding D1 is alleen van toepassing op batterijpakketten met batterij-indicatoren.	Zie Fig. D1
Laad de batterij op NOTITIE: De batterij is in de fabriek niet volledig opgeladen. Elke batterij moet volledig zijn opgeladen voordat u de eerste keer maait. Laad beide batterijen altijd tegelijkertijd volledig op. Zie de laderhandleiding voor meer informatie.	Zie Fig. D2
Batterij plaatsen / verwijderen NOTITIE: <ul style="list-style-type: none"> •Het apparaat werkt alleen na het installeren van 2 batterijen. Gebruik altijd twee batterijen van dezelfde capaciteit en laad beide batterijen volledig op. •Als twee batterijen met verschillende voedingen worden gebruikt, werkt het apparaat alleen met een kleinere gemene deler. 	Zie Fig. E

OPERATIE	
Indicator batterijniveau op de machine Zie details in het gedeelte BATTERIJSTATUS BELANGRIJK Als er maar één lampje brandt, kunt u de maaier toch gebruiken om op te laden. Als u de maaier gebruikt wanneer de batterij leeg is, kan de levensduur verkorten en de prestaties verminderen. Als er geen lampjes branden, is ten minste één batterij niet volledig geplaatst of is de batterij mogelijk defect. Controleer zorgvuldig of de batterij volledig is geplaatst.	Zie Fig. F
Starten & Stoppen	Zie Fig. G1, G2
Pas de maaihoogte aan	Zie Fig. H
Indicator graszak vol Lege staat: drijvende kleppen (a)  olledige staat: vallen flappen (b) 	Zie Fig. I1
Verwijder / leeg gras opvangzak  WAARSCHUWING! Controleer voor gebruik of de veiligheidsdeur de afvoer sluit. Gebruik de beschermkap nooit wanneer u een maaier gebruikt waarop geen strozak is geïnstalleerd.	Zie Fig. I2
Installeer de overlay-plug	Zie Fig. J
Opslagruimte Waarschuwing: Verwijder de batterij en veiligheidssleutel tijdens opslag.	Zie Fig. K1, K2

BATTERIJ STATUS (Zie Fig. F)

Druk vóórdat u start of na gebruik de knop in naast het vermogensindicatielampje op de machine om de accucapaciteit te controleren. De accucapaciteit zal automatisch door de accuvermogensindicator worden aangegeven.

De indicator controleert en toont de accutoestand als volgt.

Voor een machine met 2 accupacks met verschillend vermogen toont het vermogensindicatielampje de accutoestand van de accu die het minste vermogen bevat.

Indicatie voor de status van het accuvermogen	Accustatus
Vijf groene lampjes  branden.	De twee accu's zijn geheel opgeladen.
Twee, drie of vier groen lampjes branden.	De twee accu's hebben restvermogen. Hoe meer lampjes oplichten, hoe meer accuvermogen.
Er brandt maar één groen lampje ()	Minstens één accu is leeg en moet worden opgeladen.
Er brandt geen enkel lampje.	Minstens één accu is niet geheel geïnstalleerd of de accu is defect.
Er brandt maar één lampje tweemaal per cyclus.	Tenminste één accu is te ver ontladen (raadpleeg de oplaadstatus van de accu). Laad de twee accu's tegelijk op voordat u ze opnieuw gebruikt of opslaat.
Er brandt maar één lampje driemaal per cyclus.	Minstens één accu is heet. Wacht totdat hij is afgekoeld, voordat u opnieuw opstart.
Er brandt maar één lampje viermaal per cyclus.	Het apparaat is overbelast. Vergroot de maaihoogte of duw langzamer.

MAAITIPS

OPMERKING: INSPECTEER DE OPPERVLAKTE WAAR DE MAAIER GEBRUIKT MOET WORDEN EN VERWIJDER ALLE STENEN, STOKKEN, DRAAD, BOTTEN EN ANDER AFVAL DAT DOOR HET DRAAIENDE MES WEGGEWORPEN ZOU KUNNEN WORDEN.

1. Maai evenwijdig aan hellingen, niet op en neer. Wees zeer zorgvuldig als u op een helling van richting verandert. Maai geen steile hellingen. Zorg ervoor dat uw voeten stevig staan.
2. Wanneer u door grind gaat, laat u de handgreep van de leuning los om de maaier te "UIT" (het mes kan met stenen gooien).
3. Zet de maaier op de hoogste snijhoogte als u maait door ruwe grond of hoog onkruid. Zou u te veel gras tegelijk verwijderen, dan kan dat resulteren in het doorslaan van een zekering, waardoor de maaier stopt.
4. Gebruikt u een graszak in het seizoen waarin het gras snel groeit, dan kan het gras zich ophopen in de uitwerpopening. Draai de

giekhendel los om de maaier te "UIT" en trek de veiligheidsleutel uit. Verwijder de graszak en schud het gras tot achterin de zak. Verwijder gras en ander afval dat zich heeft opgehoopt bij de uitwerpopening. Zet de graszak weer terug.

- Als de maaier overmatig begint te trillen, maakt u de arm van de arm los om de maaier te "UIT" en verwijdert u de veiligheidsleutel. Zoek naar de oorzaak. Trilling is een waarschuwing voor een probleem. Gebruik de maaier niet voordat er een controle is uitgevoerd.
- LAAT ALTIJD DE BAILGREEP LOS OM DE MAAIER TE "UIT" EN DE VEILIGHEIDSSLEUTEL TE VERWIJDEREN BIJ HET VERLATEN ZELFS VOOR EEN KORTE TIJD.**

MAAIGEBIED

Het maaigebied wordt beïnvloed door verscheidene factoren, zoals de maaihoogte, de vochtigheid van het gazon, de graslengte en de dichtheid. Overigens wordt het maaigebied verkleind doordat de maaier tijdens het gebruik te vaak gestart en gestopt wordt. De volgende tabel toont mogelijke snijgebieden op basis van specifieke snijomstandigheden.

Maaihogte	Aanbevolen batch (maximaal)
Snijd 8 cm tot 6 cm	Met 2 * 20 V / 4.0 Ah batterij
	Tot 500 m ² *

* Gebruik met 2 volledig opgeladen accu's tegelijkertijd.

TIPS:

- Aanbevolen wordt om uw gazon vaak te maaien, met normale tred te lopen, en de maaier tijdens het gebruik niet te vaak te starten/stoppen.
- Om de beste prestatie te behalen dient u voor twee volledig opgeladen accu's tegelijkertijd te zorgen en altijd 1/3 of minder van de graslengte af te maaien.
- Loop langzaam als u lang gras afmaait, zodat de maaier effectiever werkt, en verwijder het maaisel grondig.
- Vermijd maaien van nat gras, anders blijft dit aan de onderkant van de kap kleven en kan het maaisel niet worden verzameld of naar behoren worden verwijderd.
- Bij nieuw of dik gras dient een grotere maaihoogte te worden gebruikt. Dit zal de levensduur van de accu verlengen.

ONDERHOUD



WAARSCHUWING: stop de maaier en verwijder de veiligheidspin voordat u de graszak verwijdert.

OPMERKING: Om er zeker van te zijn dat uw machine lang meegaat en betrouwbaar blijft, dient u de volgende onderhoudstaken regelmatig uit te voeren. Controleer op duidelijk zichtbare defecten, zoals een loszittend, verbogen of beschadigd mes, loszittende montages en versleten of beschadigde onderdelen. Controleer of de afdekkingen en beschermkappen onbeschadigd zijn en op de juiste wijze op de grasmaaier bevestigd zijn. Voer eventueel noodzakelijk onderhoud of noodzakelijke reparaties uit voordat u de grasmaaier gebruikt. Wanneer de grasmaaier ondanks regelmatig onderhoud toch niet werkt, neem contact op met onze klantenservice voor advies.

HET MES SLIJPEN

HOUD HET MES SCHERP VOOR DE BESTE PRESTATIES.

DRAAG GOEDE OOGBESCHERMING ALS U HET MES VERWIJDERT, SLIJPT EN MONTEERT. ZORG ERVOOR DAT DE VEILIGHEIDSSLEUTEL VERWIJDERD IS.

Het is meestal voldoende het mes twee keer tijdens het maaiseizoen te slijpen. Door zand wordt het mes snel bot. Heeft het gras een zanderige bodem, dan moet het mes vaker geslepen worden. VERVANG EEN VERBOGEN OF BESCHADIGD MES DIRECT.

ALS U HET MES SLIJPT:

- Zorg ervoor dat het mes gebalanceerd blijft.
- Slijp het mes op de oorspronkelijke snijhoek.
- Slijp de randen aan beide kanten van het mes en verwijder dezelfde hoeveelheid materiaal van weerszijden.

OPMERKING:

- Zorg dat de maaimachine is uitgeschakeld en verwijder de sleutel.
- Plaats de machine rechtop in de opslagstand.

HET MES SLIJPEN IN EEN BANKSCHROEF (Zie Fig.L1)

- Voordat u het mes verwijdert, laat u de hendel van de hendel los, het mes is gestopt en de veiligheidsleutel is verwijderd.
- Verwijder het mes van de maaier. Zie de instructies voor het verwijderen en monteren van het mes.
- Monteer mes L1-1 in een bankschroef L1-2.
- Draag een veiligheidsbril en pas op dat u zichzelf niet snijdt.
- Vijl zorgvuldig de randen van het mes met een fijne vijl L1-3 of op een slijpsteen.
- Controleer de balancering van het mes. Zie de instructies voor de balancering.

7. Zet het mes terug op de maaier en zet het stevig vast. Zie de instructies hieronder.

HET MES BALANCEREN (Zie Fig.L2)

Controleer de balancering van het mes door het centrale gat van het mes L2-1 over een spijker of schroevendraaier L2-2 te zetten, horizontaal in een bankschroef geklemd L2-3. Als het mes niet in elke stand blijft staan, vijl dan aan het einde dat naar beneden komt. Het mes is goed gebalanceerd als het horizontaal blijft staan

ONDERHOUD VAN HET MES (Zie Fig. M1, M2)

Vernieuw het metalen mes na 50 uur maaien met een minimum vanaf 2 jaar, ongeacht de conditie waarin het mes verkeert. Volg deze werkwijze voor het verwijderen en vervangen van het mes. Draag tuinhandschoenen (niet meegeleverd) en gebruik een moersleutel (niet meegeleverd) om het mes te verwijderen. Houd het mes (19) vast en schroef de bout (18) linksom met de moersleutel, en verwijder vervolgens het blad.

Om opnieuw te monteren, plaatst u het blad (19) met de snijranden naar de grond gericht. Zet daarna de moer stevig vast (18).

OPSLAG (Zie Fig. K1, K2)

Stop de maaier en verwijder de veiligheidssleutel. Maak de buitenkant van de machine goed schoon met behulp van een zachte borstel en een doek. Gebruik geen water, oplosmiddelen of poetsmiddelen. Verwijder al het gras en andere resten, met name uit de ventilatieopeningen.

Leg de machine op zijn kant en maak de messen schoon. Wanneer grasresten vastzitten in de beschermkap van de messen, kunt u deze verwijderen met een houten of plastic voorwerp.

Berg de machine op een droge plek op. Plaats geen andere objecten op de machine.

Om de grasmaaier gemakkelijk op te bergen, geef de vergrendeling van de handgreep vrij en vouw de bovenste handgreep op zoals weergegeven op Afb. K1 en K2.

BESCHERMING VAN HET MILIEU

 Afgedankte elektrische producten kunt u niet met het normale huisafval weggooien. Breng deze producten, indien mogelijk, naar een recyclecentrum bij u in de buurt. Vraag de verkoper of de gemeente naar informatie en advies over het recyclen van elektrische producten.

PROBLEMEN OPLOSSEN

Problemen	Herstelhandeling
1. De maaier kan niet worden bediend wanneer de beugelgreep is geactiveerd.	A. Zorg ervoor dat de veiligheidssleutel geïnstalleerd is en correct geplaatst, en dat de inschakelknop volledig is ingedrukt. B. Laat de hendel los om de maaier te sluiten. Koppel de veiligheidssleutel los, draai de maaier om en controleer of het mes vrij kan ronddraaien. Neem contact op met een geautoriseerde serviceprovider als deze niet gratis is. Het mes moet vrij kunnen draaien. C. Is de accu volledig opgeladen? Koppel de oplader aan op de stroomtoevoer en wacht tot de groene lamp oplicht.
2. De motor stopt tijdens het maaien.	A. Laat de hendel los om de maaier te sluiten. Koppel de veiligheidssleutel los, draai de maaier om en controleer of het mes vrij kan ronddraaien. Neem contact op met een geautoriseerde serviceprovider als deze niet gratis is. Het mes moet vrij kunnen draaien. B. Verhoog de maaihoogte van de wielen naar de hoogste positie en start de maaier. C. Is de accu volledig opgeladen? Koppel de oplader aan op de stroomtoevoer en wacht tot de groene lamp oplicht. D. Voorkom overbelasting van de maaier. Ga langzamer maaien of verhoog de maaihoogte. Of doe beide.
3. De maaimachine werkt maar het maaien verloopt niet naar tevredenheid, of maait niet het hele gazon.	A. Is de accu volledig opgeladen? Koppel de oplader aan op de stroomtoevoer en wacht tot de groene lamp oplicht. B. Laat de hendel los om de maaier te sluiten. Trek de beveiligingssleutel eruit. Draai de maaier om en controleer: Het mes is scherp - houd het mes scherp. Deck en uitwerpgoot zijn geblokkeerd C. De aanpassing van de wielhoogte kan te laag zijn ingesteld voor de staat van het gras. Verhoog de maaihoogte.
86 4. De maaier is moeilijk te duwen.	A. Verhoog de maaihoogte om de wrijving tussen het dek en het gras te verminderen. Controleer of de wielen allemaal vrij kunnen draaien.
5. De maaier is abnormaal luidruchtig en trilt.	A. Laat de hendel los om de maaier te sluiten. Trek de beveiligingssleutel eruit. Draai de maaier om en controleer het mes om te controleren of het niet gebogen of beschadigd is. Vervang het mes als het mes beschadigd is. Als de onderkant van het maaidek beschadigd is, brengt u de maaier naar een erkend servicecentrum. B. Als het mes geen zichtbare schade heeft, blijft de maaier trillen: Draai de hendel op de hendel los om de maaier te sluiten, verwijder de veiligheidssleutel en verwijder het mes. Draai het mes 180 graden en draai het opnieuw vast. Als de maaier nog steeds trilt, breng hem dan naar een erkend servicecentrum.
6. LED's van de acculader branden niet.	A. Controleer dat de stekker goed in het stopcontact zit. B. Vervang de lader
7. De acculader-LED wordt niet groen.	A. De accu moet worden nagekeken. Breng hem naar een geautoriseerd onderhoudscentrum.
8. De maaier pakt het gemaaid gras niet op.	A. Verwijder de mulchplaat als u hem inpakt. B. De parachute is geblokkeerd. Laat de hendel los om de maaier te sluiten. Trek de beveiligingssleutel eruit. Reinig de goot van grasresten. C. Gras wordt teveel weggemaaid. Verhoog de maaihoogte van de wielen zodat het gras minder kort wordt gemaaid. D. De zak is vol. Leeg de zak vaker.

9. Bij mulchen zijn snoeisporen zichtbaar.	A. Het gras wordt te kort gemaaid. Verhoog de maaichoogte van de wielen om de lengte van het maaisel te reduceren. Maai niet meer dan 1/3 van de totale lengte. B. Controleer of de bladen scherp zijn. Houd de bladen altijd scherp.
10. Laag of verminderd arbeidsvermogen na vele malen gebruik.	A. Retourneer het apparaat naar een onderhoudscentrum – misschien is een nieuwe accu nodig...
11. De LED van de accu-oplader knippert rood en de accu kan niet worden opgeladen.	A. De accu raakt na continuegebruik oververhit. Haal de accu uit de oplader en laat hem tot 42°C of minder afkoelen.

CONFORMITEITVERKLARING

Wij,
Positec Germany GmbH
Postfach 32 02 16, 50796 Cologne, Germany

Verklaren dat het product,
Beschrijving **Worx Snoerloze grasmaaier**
Type **WG743E, WG743E.X WP771E WP771E.X**
(740-789 - aanduiding van machinerie,
kenmerkend voor Snoerloze grasmaaier)
Functie **Gras maaien**

Overeenkomt met de volgende richtlijnen,
2006/42/EC, 2014/30/EU, 2011/65/
EU&(EU)2015/863, 2000/14/EC gewijzigd door
2005/88/EC

2000/14/EC gewijzigd door 2005/88/EC:
- Procedure beoordeling conformiteit volgens
Annex VI
- Niveau gemeten geluidsvermogen
89.3 dB(A)
- Opgegeven, gegarandeerde niveau geluidsvermogen **92**
dB(A)

De betrokken aangemelde instantie
Naam: Intertek Testing & Certification Ltd
(aangemelde instantie 0359)
Adres: Davy Avenue, Knowlhill, Milton Keynes,
MK5 8NL

Standaards in overeenstemming met,
EN 62841-1, EN IEC 62841-4-3, EN ISO 3744, EN
IEC 55014-1, EN IEC 55014-2, EN IEC 63000

De persoon die bevoegd is om het technische
bestand te compileren,
Naam: Marcel Filz
Adres: Positec Germany GmbH
Postfach 32 02 16, 50796 Cologne, Germany



2020/01/06
Allen Ding
Plaatsvervangend Chief Ingenieur,
Testen en Certificering
Positec Technology (China) Co., Ltd
18, Dongwang Road, Suzhou Industrial
Park, Jiangsu 215123, P. R. China

SIKKERHEDSINSTRUKTIONER

PRODUKTSIKKERHED

GENERELLE ADVARSLER



ADVARSEL: Læs alle sikkerhedsadvarsler, instruktioner, illustrationer og

specifikationer, som følger med el-værktøjet. I tilfælde af manglende overholdelse af anvisningerne nedenfor er der risiko for elektrisk stød, brand og/eller alvorlige personskader.

Gem alle advarsler og instruktioner til senere brug. Begrebet "el-værktøj" i advarslerne refererer til el-værktøj, der kører på lysnettet, (med netkabel) samt akku-værktøj (uden netkabel).

1) SIKKERHED PÅ ARBEJDSPLADSEN

- a) **Sørg for, at arbejdsområdet er rent og ryddeligt.** Uorden eller uoplyste arbejdsområder øger faren for uheld.
- b) **Brug ikke el-værktøjet i eksplosionstruede omgivelser, hvor der er brændbare væsker, gasser eller støv.** El-værktøj kan slå gnister, der kan antænde støv eller dampe.
- c) **Sørg for, at andre personer og ikke mindst børn holdes væk fra arbejdsområdet, når el-værktøjet er i brug.** Hvis man distraheres, kan man miste kontrollen over el-værktøjet.

2) ELEKTRISK SIKKERHED

- a) **El-værktøjets stik skal passe til kontakten. Stikket må under ingen omstændigheder ændres. Brug ikke adapterstik sammen med jordforbundet el-værktøj.** Uændrede stik, der passer til kontakterne, nedsætter risikoen for elektrisk stød.
- b) **Undgå kropskontakt med jordforbundne overflader som f.eks. rør, radiatorer, komfurer og køleskabe.** Hvis din krop er jordforbundet, øges risikoen for elektrisk stød.
- c) **El-værktøjet må ikke udsættes for regn eller fugt.** Indtrængning af vand i et el-værktøj øger risikoen for elektrisk stød.
- d) **Brug ikke ledningen til formål, den ikke er beregnet til. Du må aldrig bære el-værktøjet i ledningen, hænge el-værktøjet op i ledningen eller rykke i ledningen for at trække stikket ud af kontakten. Beskyt ledningen mod varme, olie, skarpe kanter eller maskindele, der er i bevægelse.** Beskadigede eller indviklede ledninger øger risikoen for elektrisk stød.
- e) **Hvis el-værktøjet benyttes i det fri, må der kun benyttes en forlængerledning, der er egnet til udendørs brug.** Brug af forlængerledning til udendørs brug nedsætter risikoen for elektrisk stød.

- f) **Hvis det ikke kan undgås at bruge el-værktøjet i fugtige omgivelser, skal der bruges et HFI-relæ.** Brug af et HFI-relæ reducerer risikoen for at få elektrisk stød.

3) PERSONLIG SIKKERHED

- a) **Det er vigtigt at være opmærksom, se, hvad man laver, og bruge el-værktøjet fornuftigt. Brug ikke noget el-værktøj, hvis du er træt, har nydt alkohol eller er påvirket af medikamenter eller euforiserende stoffer.** Få sekunders uopmærksomhed ved brug af el-værktøjet kan føre til alvorlige personskader.
 - b) **Brug beskyttelsesudstyr og hav altid beskyttelsesbriller på.** Brug af sikkerhedsudstyr som f.eks. støvmaske, skridsikkert fodtøj, beskyttelseshjelm eller høreværn afhængig af maskintype og anvendelse nedsætter risikoen for personskader.
 - c) **Undgå utilsigtet igangsætning. Kontrollér, at el-værktøjet er slukket, før du tilslutter det til strømtilførslen og/eller akkuen, løfter eller bærer det.** Undgå at bære el-værktøjet med fingeren på afbryderen og sørg for, at el-værktøjet ikke er tændt, når det sluttes til nettet, da dette øger risikoen for personskader.
 - d) **Gør det til en vane altid at fjerne indstillingsværktøj eller skruenøgle, før el-værktøjet tændes.** Hvis et stykke værktøj eller en nøgle sidder i en roterende maskindel, er der risiko for personskader.
 - e) **Undgå en unormal legemsposition. Sørg for at stå sikkert, mens der arbejdes, og kom ikke ud af balance.** Dermed har du bedre muligheder for at kontrollere el-værktøjet, hvis der skulle opstå uventede situationer.
 - f) **Brug egnet arbejdstøj. Undgå løse klædningsgenstande eller smykker.** Hold hår og tøj væk fra dele, der bevæger sig. Dele, der er i bevægelse, kan gribe fat i løstsiddende tøj, smykker eller langt hår.
 - g) **Hvis støvudsugnings- og opsamlingsudstyr kan monteres, er det vigtigt, at dette tilsluttes og benyttes korrekt.** Brug af en støvopsugning kan reducere støvmængden og dermed den fare, der er forbundet støv.
 - h) **Selvom du kender værktøjet godt og er vant til at bruge det, skal du alligevel være opmærksom og overholde sikkerhedsanvisningerne.** Et øjeblik uopmærksomhed kan medføre alvorlige personskader.
- #### 4) OMHYGDELIG OMGANG MED OG BRUG AF EL-VÆRKTØJ
- a) **Undgå overbelastning af el-værktøjet. Brug altid et el-værktøj, der er beregnet til det stykke arbejde, der skal udføres.** Med det passende el-værktøj arbejder man bedst og mest sikkert inden for det angivne effektområde.

- b) **Brug ikke et el-værktøj, hvis afbryder er defekt.** Et el-værktøj, der ikke kan startes og stoppes, er farlig og skal repareres.
 - c) **Træk stikket ud af stikkontakten og/eller fjern akkuen, hvis den er aftagelig, før maskinen indstilles, før skift af tilbehørsdele eller før el-værktøjet lægges til opbevaring.** Disse sikkerhedsforanstaltninger forhindrer utilsigtet start af el-værktøjet.
 - d) **Opbevar ubenyttet el-værktøj uden for børns rækkevidde.** Lad aldrig personer, der ikke er fortrolige med el-værktøjet eller ikke har gennemlæst disse instrukser, benytte el-værktøjet. El-værktøj er farligt, hvis det benyttes af ukundige personer.
 - e) **Vedligehold el-værktøj og tilbehørsdele.** Kontroller, om bevægelige maskindele fungerer korrekt og ikke sidder fast, og om delene er brækket eller beskadiget, således at el-værktøjets funktion påvirkes. Få beskadigede dele repareret, inden el-værktøjet tages i brug. Mange uheld skyldes dårligt vedligeholdte el-værktøjer.
 - f) **Sørg for, at skæreværktøjer er skarpe og rene.** Omhyggeligt vedligeholdte skæreværktøjer med skarpe skærekanter sætter sig ikke så hurtigt fast og er nemmere at føre.
 - g) **Brug el-værktøj, tilbehør, indsatsværktøj osv. iht. disse instrukser.** Tag hensyn til arbejdsforholdene og det arbejde, der skal udføres. Anvendelse af el-værktøjet til formål, som ligger uden for det fastsatte anvendelsesområde, kan føre til farlige situationer.
 - h) **Hold håndtag og gribeblader tørre, rene og fri for olie og smørefedt.** Hvis håndtag og gribeblader er glatte, kan værktøjet ikke håndteres og styres sikkert, hvis der sker noget uventet.
- 5) OMHYGGELIG OMGANG MED OG BRUG AF AKKU-VÆRKTØJER**
- a) **Oplad kun akkuer i ladeaggregater, der er anbefalet af fabrikanten.** ET ladeaggregat, der er egnet til en bestemt type akkuer, må ikke benyttes med andre akkuer - brandfare.
 - b) **Brug kun de akkuer, der er beregnet til værktøjet.** Brug af andre akkuer øger risikoen for personskader og er forbundet med brandfare.
 - c) **Ikke benyttede akkuer må ikke komme i berøring med kontorclips, mønter, nøgler, søm, skruer eller andre små metalgenstande, da disse kan kortslutte kontakterne.** En kortslutning mellem akku-kontakterne øger risikoen for personskader i form af forbrændinger.
 - d) **Hvis akkuen anvendes forkert, kan der slippe væske ud af akkuen.** Undgå at komme i kontakt med denne væske. Hvis det alligevel skulle ske, skylles med vand. Søg læge, hvis væsken kommer i øjnene. Akku-væske kan give

hudirritation eller forbrændinger.

- e) **Brug ikke akkuer eller værktøj, som er beskadiget eller modificeret.** Beskadigede eller modificerede akkuer kan opføre sig uforudsigeligt og forårsage brand, eksplosion eller fare for personskade.
 - f) **Akkuer eller værktøj må ikke udsættes for ild eller meget høje temperaturer.** Ild eller temperaturer over 130°C kan medføre eksplosion.
 - g) **Følg alle instruktioner for opladning. Akkuen må ikke oplades ved temperaturer uden for det område, der er angivet i instruktionerne.** Forkert opladning eller opladning ved temperaturer uden for det angivne område kan medføre skader på akkuen og forøge brandfaren.
- 6) Service**
- a) **Sørg for, at el-værktøj kun repareres af kvalificerede fagfolk og at der kun benyttes originale reservedele.** Dermed sikres størst mulig maskinsikkerhed.
 - b) **Beskadigede akkuer må aldrig repareres.** Reparation af akkuer må kun udføres af producenten eller autoriserede reparatører.

SIKKERHEDSADVARSLER TIL PLÆNEKLIPPEREN

- a) **Plæneklipperen må ikke bruges i dårlige vejforhold, især hvis der er risiko for lynnedslag.** Dette reducerer risikoen for, at blive ramt af lyn.
- b) **Kontroller grundigt for dyreliv i området, hvor plæneklipperen skal bruges.** Dyr kan komme til skade, når plæneklipperen bruges.
- c) **Kontroller grundigt området, hvor plæneklipperen skal bruges og fjern alle sten, pinde, ledninger, knogler og andre fremmedlegemer.** Genstande der slynges omkring kan forårsage personskade.
- d) **Før plæneklipperen tages i brug, skal du altid se efter om klingerne eller klingsamlingen er beskadiget.** Slidte eller beskadigede dele øger risikoen for personskader.
- e) **Se regelmæssigt græsopsamlere efter for slidage eller forringelse.** En slidt eller beskadiget græsopsamler kan øge risikoen for personskader.
- f) **Hold skærmene på plads. Skærmene skal være i funktionsdygtig tilstand, og de skal sidde rigtigt på værktøjet.** En skærm, der er løs, beskadiget eller som ikke virker ordentligt, kan føre til personskader.
- g) **Hold alle luftindtag fri for skidt.** Tilstoppede luftindtag og skidt kan overophede produktet, og det udgør en risiko for brand.
- h) **Brug altid skridsikkert og beskyttende fodtøj,**

når plæneklipperen bruges. Plæneklipperen må ikke bruges, når du er barfodet eller bruger åbne sandaler. Dette reducerer risikoen for skader på fødderne, da de kan komme i kontakt med klingerne.

- i) Under brug af plæneklipperen, skal du altid bruge lange bukser. Hud, der ikke er tildækket, kan tage skade fra genstande, der slynges omkring.
- j) Plæneklipperen må ikke bruges på vådt græs. Gå. Du må aldrig løbe. Dette reducerer risikoen for, at du glider og falder, hvilket kan føre til personskader.
- k) Plæneklipperen må ikke bruges på meget stejle skrånninger. Dette reducerer risikoen for, at brugeren taber kontrol med maskinen, glider eller falder, hvilket kan føre til personskade.
- l) Ved arbejde på skrånninger skal brugeren altid sørg for, at have ordentlig fodfæste. Arbejd altid på tværs af skrånningen, aldrig op/ned og vær ekstremt forsigtig ved retningsskift. Dette reducerer risikoen for, at brugeren taber kontrol med maskinen, glider eller falder, hvilket kan føre til personskade.
- m) Vær meget forsigtig, når du bakker eller trækker plæneklipperen mod dig selv. Vær altid opmærksom på dine omgivelser. Dette reducerer risikoen for, at du snubler under brug.
- n) Rør ikke ved klingerne eller andre farlige bevægelige dele, når de er i bevægelse. Dette reducerer risiko for tilskadekomst fra bevægelige dele.
- o) Når du fjerner fastklemt materiale eller rengør maskinen, skal du sørge for, at alle kontakter er slukket, og at batteriet er afbrudt. Hvis plæneklipperen startes ved et uheld, kan det føre til alvorlige personskader.

- e) I tilfælde af at et batteri lækker, må væsken ikke komme i kontakt med huden eller øjne. Hvis der er sket kontakt, skal det berørte område vaskes med rigelige mængder vand, hvorefter der søges lægehjælp.
- f) Opbevar batterisættet på et rent og tørt sted.
- g) Aftør batterisættets poler med en tør klud, hvis de bliver snavsede.
- h) Batterisættet skal oplades før anvendelsen. Anvend altid den korrekte oplader, og læs producentens anvisninger eller brugervejledning for, hvordan batterierne oplades korrekt.
- i) Et batterisæt må ikke efterlades til opladning i længere tid, hvis det ikke anvendes.
- j) Efter længere opbevaringsperioder kan det være nødvendigt at oplade eller aflade batterisættet flere gange for at opnå optimale ydelse.
- k) Genoplad kun med laderen specificeret af Worx. Anvend ingen anden oplader end den, der specifikt er beregnet til brug med udstyret.
- l) Brug kun det korrekte batteri til udstyret.
- m) Batterisættet skal opbevares utilgængeligt for børn.
- n) Opbevar den originale produktliteratur til fremtidig brug.
- o) Batterisættet skal fjernes fra udstyret, når det ikke er i brug.
- p) Bortskaffes på en miljørigtig måde.
- q) Bland ikke batterier af forskellig fremstilling, kapacitet, størrelse eller type i enheden.
- r) Hold batteriet væk fra mikrobølgeovne og højt tryk.
- s) Advarsel! Brug ikke engangsbatterier.

SIKKERHEDSFORSKRIFTER TIL BATTERISÆT

- a) Sekundærelementer eller batterisæt må ikke skilles ad, åbnes eller knuses.
- b) Et batterisæt må ikke kortsluttes. Batterisæt må ikke opbevares lemfældigt i en kasse eller skuffe, hvor de kan kortslutte hinanden eller kortsluttes af ledende genstande. Når batterisættet ikke er i brug, skal det holdes væk fra andre metalgenstande, såsom papirclips, mønter, nøgler, søm, skruer eller andre små metalgenstande, der kan skabe en forbindelse fra en pol til en anden, Kortslutning af batteripoler kan medføre forbrændinger eller brand.
- c) Batterisæt må ikke udsættes for varme eller ild. Må ikke opbevares i direkte sollys.
- d) Batterisæt må ikke udsættes for mekaniske stød.

SYMBOLER

	For at undgå risikoen for personskader skal brugeren læse brugervejledningen
	ADVARSEL – Pas på udslyngede genstande – hold tilskuere på afstand
	ADVARSEL – Hold hænder og fødder væk fra knivene

	ADVARSEL – Tag batteriet ud inden vedligeholdelse
	Affald af elektriske produkter må ikke bortskaffes sammen med husholdningsaffald. Indlever så vidt muligt produktet til genbrug. Kontakt de lokale myndigheder eller forhandleren, hvis du er i tvivl.
 Li-Ion 	Lithium-ion-batteri. Dette produkt er markeret med symbolet "samlet separat" med alle batteripakker og batteripakker. Genanvend derefter eller fjern det for at reducere påvirkningen på miljøet. Batteripakken indeholder skadelige stoffer, der kan være skadelige for miljøet og menneskers sundhed.
	Må ikke brændes
	Hvis det ikke håndteres korrekt, kan batteriet muligvis komme ind i vandcyklussen, hvilket kan forårsage skade på økosystemet. Bortskaf ikke brugte batterier som usorteret kommunalt affald.
	Bær beskyttelseshandske
	Fjern batteriet fra soklen før justering, vedligeholdelse eller brug.
	Knivene fortsætter med at rotere efter, at motoren er slukket. Vent til alle haveværktøjets dele er standset helt, før de berøres.
	Fjern nøglen

AGGREGATELEMENTER

1. SIKKERHEDSNØGLE
2. KOGEHÅNDTAG
3. KABELKLEMME
4. ØVERSTE HÅNDTAG
5. NEDRE HÅNDTAG
6. INDIKATOR FOR BATTERINIVEAU
7. BATTERIDÆKSEL
8. HÅNDTAG TIL INDSTILLING AF SKÆREHØJDE
9. STYR
10. HÅNDTAGSKNAP, NEDERSTE
11. SIKKERHEDSKLAP
12. POSE TIL GRÆSOPSAMLING
13. HÅNDTAG TIL GRÆSBOKS
14. INDIKATOR FOR FYLDT GRÆSFANGER
15. HÅNDTAGSKNAP, ØVRE
16. BIOKLIP-INDSATS
17. BATTERIPAKKE (SE FIG. E) *
18. BLADBOLT (SE FIG. M1)
19. BLAD (SE FIG. M1)

* Illustreret eller beskrevet tilbehør er kun delvis indeholdt i leverancen.

TEKNISK DATA

Type **WG743E, WG743E.X WP771E WP771E.X**
(740-789 - udpegning af maskiner, repræsentant for ledningsfri plæneklipper)

	WG743E WG743E.X** WP771E WP771E.X **
Spænding	40V  Max. (2x20V Maks)***
Indlæsningshastighed	2800 / 3000 /min
Dækdiameter	43cm
Skærediameter	40cm
Forhjul diameter	180mm
Baghjul diameter	190mm

Skæredybde	20mm-80mm
Antal stillinger til klippehøjden	7
Græsopsamlingskapacitet	45L
Batteritype	Lithium-Ion
Maskinens vægt (Bare værktøjer)	13.9kg

**X = 1-999, A-Z, M1-M9 er kun til forskellige kunder, der er ingen sikkerhedsrelaterede ændringer mellem disse modeller.

***Spænding målt uden belastning. Indledende batterispænding når højst 20 volt. Nominel spænding er 18 volt.

ANBEFALEDE BATTERIER OG OPLADERE

Kategori	typen	Kapacitet
20V batteri	WA3553	4.0 Ah
	WA3014	4.0 Ah
	WA3644	4.0 Ah
20V oplader	WA3760	0.4 A
	WA3860	2.0 A
	WA3880	2.0 A
	WA3772	2.0 A
	WA3883	4.0 A

Det anbefales, at alt udstyr købes i samme butik som maskinen. Vælg typen afhængigt af det arbejde, du vil foretage. Se på emballagen til tilbehøret for at få yderligere oplysninger. Få hjælp og råd i butikken.

STØJINFORMATION

A-vægtet lydtrykniveau	$L_{WA} = 75\text{dB(A)}$
K_{pA}	3dB (A)
A-vægtet lydeffektniveau	$L_{WA} = 89.3\text{dB(A)}$
K_{WA}	3 dB (A)
Bær høreværn.	

VIBRATIONSINFORMATION

Typisk vægtet vibration	$a_h < 2.5 \text{ m/s}^2$
Usikkerhed	$K = 1.5 \text{ m/s}^2$

⚠ ADVARSEL: Vibrationsværdien under den faktiske brug af maskinværktøjet kan afvige fra den opgivne værdi afhængigt af måderne, værktøjet benyttes på. Se følgende eksempler på, hvad vibrationerne kan afhænge af:

Hvordan værktøjet bruges og materialerne, der skæres eller bores i.

Værktøjets stand og vedligeholdelse.

Anvendelse af korrekt tilbehør og kontrol med, at det er skarpt og i en i det hele taget god tilstand.

Hvor kraftigt, der holdes fast i håndtaget og, om der benyttes antivibrationsudstyr.

Om værktøjet anvendes i henhold til dets konstruktion og nærværende anvisninger.

Værktøjet kan medføre et hånd/arm-vibrationsyndrom, hvis det ikke bruges på rigtig måde.

⚠ ADVARSEL: En vurdering af udsættelsesgraden under det aktuelle brug skal omfatte alle dele af arbejdsryklussen, herunder antallet af gange værktøjet slås til og fra, og tomgangsdriften uden for selve arbejdsopgaven. Dette kan afgørende reducere udsættelsesniveauet i den samlede arbejdsperiode. Sådan kan du minimere risikoen for udsættelse for vibrationer:

Brug ALTID skarpe mejsler, bor og blade.

Vedligehold værktøjet i overensstemmelse med disse instruktioner og hold det korrekt smurt (hvor det er nødvendigt).

Hvis værktøjet bruges ofte, bør du anskaffe antivibrationsudstyr.

Planlæg dit arbejde, så du kan fordele arbejde med kraftige vibrationer over flere dage.

BETJENINGSVEJLEDNING

👤 Noter: Før du bruger dette værktøj, læs instruktionsbogen omhyggeligt.



Beregnet anvendelse

Dette produkt bruges til græsslåning.

SAMLING & BETJENING

HANDLING	BILLEDE
MONTERING	
Montering af styret NOTER: Vælg et af de to huller på det nedre håndtag, for at indstille højden på håndtaget.	Se Fig. A1, A2, A3, A4, A5

Montering af posen til opsamling af græs	Se Fig. B1, B2, B3, B4
<p>Montering af opsamlingsposen på plæneklipperen</p> <p>NOTER: Tag bioklip-indsatsen ud af plæneklipperen før montering af græsopsamleren.</p> <p>NOTER: Tryk let på græsopsamleren for at sikre, at den er rigtigt monteret.</p>	Se Fig. C1, C2, C3
<p>Tjek af batteriniveauekets tilstand</p> <p>NOTER: Fig. D1 gælder kun for batteripakken med batteriindikatorlampen.</p>	Se Fig. D1
<p>Opladning af batteriet</p> <p>NOTER: Batteripakken leveres uopladet. Batteriet skal være helt opladet før første brug. Oplad altid begge batterier fuldstændigt og samtidigt. Flere detaljer kan findes i manualen.</p>	Se Fig. D2
<p>Isætning/fjernelse af batteriet</p> <p>NOTER:</p> <ul style="list-style-type: none"> • Denne maskine vil kun virke når begge batterier er installeret. Brug altid de samme to batterier og oplad begge batterier samtidigt. • Når du bruger to batterier med forskellig strøm, går maskinen kun til den laveste fællesnævner. <p>DRIFT</p>	Se Fig. E
<p>Batteriindikator på maskinen</p> <p>Se detaljer i BATTERI STATUS afsnittet</p> <p>VIGTIGT</p> <p>Når der kun lyser en lampe, er mindst et batteri fladt og skal oplades, selv om plæneklipperen stadig kan klippe græsset. Hvis der fortsættes med plæneklipping i den tilstand, kan det forkorte livstiden og mindske ydelsen på batteriet betydeligt.</p> <p>Når ingen af lamperne lyser, er mindst et batteri forkert installeret eller defekt. Kontrollér er tilsluttet og placeret korrekt.</p>	Se Fig. F



Opstart & Slukning	Se Fig. G1, G2
Justering af græsslåningshøjden	Se Fig. H
<p>Indikator for fyldt græsfanger</p> <p>Tom: flap åben (a)</p>  <p>Fuld: flap lukket (b)</p> 	Se Fig. I1
<p>Fjernelse/Tømning af græsopsamlingsposen</p> <p>ADVARSEL! Kontrollér altid, at sikkerhedsklappen kan lukke tømningåbningen ordentligt, inden plæneklipperen tages i brug. Løft aldrig sikkerhedsklappen uden græsfangeren, når plæneklipperen bruges.</p>	Se Fig. I2
<p>Installering af bioklip-indsatsen</p>	Se Fig. J
<p>Opbevaring</p> <p>Opbevaring: Fjern altid batteriet og sikkerhedsnøglen.</p>	Se Fig. K1, K2

BATTERIETS STATUSLAMPE (Se Fig. F)

Før start eller efter brug trykkes knappen ved siden af batteri-indikatorlampen, for at kontrollere batterikapaciteten. Under drift indikeres batterikapaciteten automatisk af batteristrømindikatoren.

Lamperne overvåger og viser hele tiden batteritilstanden som følger.

Ved maskinen med 2 batterier med forskellig opladning viser indikatorlampen den batteritilstand med den laveste batteriopladning.

Batteriindikator status	Batteritilstand
<p>Fem grønne lamper</p>  lyser.	De to batterier er fuldt opladet.
<p>To, tre eller fire lamper lyser.</p>	De to batterier er ikke fuldt opladet. Desto flere lamper der lyser, desto bedre batterikapacitet.
<p>Kun en lampe</p>  lyser.	Mindst et batteri er fladt og skal oplades.

Ingen lamper lyser.	Mindst et batteri er ikke korrekt installeret, eller batteriet er defekt.
Kun en lampe blinker 2 gange pr. cyklus.	Mindst et batteri er overopladet (se betingelser for batteriopladning). Genoplad de to batterier inden brug eller opbevaring.
En lampe blinker 3 gange pr. cyklus.	Mindst et batteri er varmt, vent til de er kølet ned, før du starter igen.
En lampe blinker 4 gange pr. cyklus.	Maskinen er overbelastet. Fjern værktøjet fra skæreamrådet, og prøv igen.

TIPS OM GRÆSKLIPNING MED BOKLIP

NOTER: INSPIRER ALTID FØRST DET GRÆSAREAL, DER SKAL SLÅS, OG FJERN ALLE STEN, KÆPPE, STÅLTRÅD, METAL OG ANDET UDVEDKOMMENDE, DER KAN BLIVE SLYNGET BORT AF DET ROTERENDE KNIVBLAD.

1. Klip på langs af skrånninger, og aldrig op og ned. Vær yderst forsigtig, når du skifter retning på skrånninger. Anvend aldrig plæneklipperen på særligt stejle skrånninger. Sørg for at holde et godt fodfæste.
2. Når du passerer gennem ethvert gruslagt område, skal du frigøre kugghåndtaget for at "LUKKE" plæneklipperen (klingen kan kaste sten).
3. Indstil plæneklipperen til største klippehøjde, når der klippes på en grov bund eller et sted med højt ukrudt. Hvis der klippes for meget græs på én gang, kan det få sikkerhedsafbryderen til at reagere, hvorved plæneklipperen standses.
4. Hvis der anvendes græsopsamler i vækstsæsonen, har græsset tendens til at blokere udkaståbningen. Løsn bjælkens håndtag for at "LUKKE" klipperen og træk sikkerhedsnøglen ud. Fjern græsopsamleren

og ryst græsset bagud i posen. Fjern desuden græs eller snavs, der har samlet sig omkring udkaståbningen. Sæt græsopsamleren på plads.

5. Hvis plæneklipperen skulle begynde at vibrere unormalt, skal du løsne bjælkens håndtag for at "LUKKE" plæneklipperen og fjerne sikkerhedsnøglen. Kontroller straks, hvad der er årsag til det. Vibrering er tegn på problemer. Plæneklipperen må ikke anvendes igen, før der har været foretaget et servicecheck.
6. **FREMGÅ ALTID BAIL HÅNDTAG FOR AT DREJE MOWER "LUKKE" OG FJERNE SIKKERHEDSNØGLEN, NÅR DEN FORLADER DET UFORUDSETE I EN KORT TIDSPERIODE.**

KLIPPEAREAL

Klippeområdet kan påvirkes af flere faktorer så som klippehøjde, fugtigheden af plænen, græssets længde og tæthed. Desuden vil for mange start og stop af plæneklipperen under drift reducere klippearealet. Tabellen nedenfor giver forholdet mellem klippebetingelser og klippeareal.

Klippehøjde	Anbefalet partistørrelse (maks.)
klip 8cm til 6cm	Med 2*20V/4.0Ah batterier
	Op til 500m ² *

* brugt med 2 fuldt opladede batteripakker på samme tid.

TIPS:

- 1) Det anbefales at klippe plænen oftere, gå med normal hastighed og ikke starte/stoppe plæneklipperen for ofte under driften. Brug altid de samme to batterier og oplad begge batterier samtidigt.
- 2) Sørg for at bruge en fuldt opladet batteripakke, og klip altid 1/3 eller mindre af græssets højde.
- 3) Gå langsomt når der klippes langt græs, for at få en mere effektiv klipping, og korrekt udsmidning af det afklippede.
- 4) Undgå at klippe vådt græs, eller vil det klæbe til undersiden af klippebordet, og afklippet kan ikke indsamles eller udsmides korrekt.

- 5) Ved nyt eller tykt græs skal der anvendes en højere klippehøjde, og det vil forlænge batteriets varighed.

VEDLIGEHOLDELSE

 **ADVARSEL: Stands plæneklipperen og fjern sikkerhedsnøglen, før græsoptageren fjernes.**

NOTER: For at sikre en lang og pålidelig levetid, skal følgende vedligeholdelsesprocedurer udføres regelmæssigt. Kontroller for åbenlyse fejl, så som en løs, løsgjort eller beskadiget kniv, løse dele, og slidte eller beskadigede dele. Kontroller, at alle dæksler og afskærmninger er ubeskadiget og sider rigtigt på plads. Sørg for at udføre al nødvendig vedligeholdelse eller reparationer, før plæneklipperen anvendes. Hvis plæneklipperen skulle svigte trods en regelmæssig vedligeholdelse, bør du henvende dig til vor kundetjeneste for at få nærmere råd og vejledning.

SLIBNING AF KNIVEN

VED AT HOLDE KNIVEN SKARP OPNÅS DEN BEDSTE KLIPNING.

DER SKAL BÆRES KORREKT ØJENVÆRN VED FJERNELSE, SLIBNING ELLER MONTERING AF KNIVEN. KONTROLLER, AT SIKKERHEDSNØGLEN ER FJERNET.

Normalt er det tilstrækkeligt at slibe kniven 2 gange i løbet af sæsonen. Sand sløver dog kniven meget hurtigt. Så hvis plænen er sandet i bunden, kan det være nødvendigt at slibe kniven oftere.

UDSKIFT STRAKS BUGGEDE ELLER BESKADIGEDE KNIVE.

NÅR KNIVES SLIBES:

1. Sørg for, at kniven forbliver i balance.
2. Slib kniven i den oprindelige skærevinkel.
3. Slib knivæggene, så lige meget materiale fjernes i begge ender.

BEMÆRK:

1. Vær sikker på, at plæneklipperen er slukket, før du fjerner nøglen.
2. Placer plæneklipperen i oprejst opbevaringsposition.

SLIBNING AF KNIVEN I EN SKRUESTI (SE Fig. L1)

1. Sørg for at slippe afbrydergrebet, og at kniven

er standset fuldstændigt og sikkerhedsnøglen er fjernet, inden kniven fjernes.

2. Fjern kniven fra plæneklipperen. Læs instruktionerne om, hvordan kniven fjernes og monteres.

3. Spænd kniven op (L1-1) i en skruestik (L1-2).

4. Bær sikkerhedsbriller og pas på ikke at skære dig selv.

5. Fil forsigtigt knivæggene med en finhugget fil (L1-3) eller slibesten.

6. Kontroller balancen på kniven. Læs instruktionerne om afvejning af kniven.

7. Sæt kniven tilbage på plads på plæneklipperen, og spænd den forsvarligt. Se nedenstående instruktioner.

AFVEJNING AF KNIVEN (SE Fig. L2)

Kontroller afvejningen på kniven ved at placere midterhullet på kniven (L2-1) over et søm eller et skruetrækkerskaft (L2-2), spændt vandret op i en skruestik (L2-3). Den ende, der drejer nedad, files. Kniven er ordentligt afvejet, når ingen af enderne drejer nedad.

VEDLIGEHOLDELSE AF BLADET (SE Fig. M1, M2)

Udskift metalbladet efter 50 timers slåning eller 2 år, hvilket kommer først, uanset kondition. Følg disse procedurer for at fjerne eller udskifte bladet. Du har brug for havehandsker (medfølger ikke) og en spændenøgle (medfølger ikke) for at fjerne bladet. Hold bladet (19) og løsn bladbolten (18) mod uret, ved brug af spændenøglen, og fjern derefter kniven.

For genmontering, genmonter kniven (19) med skærekanten mod jorden. Spænd derefter møtrikken (18) forsvarligt.

OPBEVARING (SE Fig. K1, K2)

Stands plæneklipperen og fjern altid sikkerhedsnøglen. Rengør omhyggeligt plæneklipperen udvendigt med en blød børste og en blød klud. Der må hverken anvendes vand, opløsningsmidler eller pudsemidler. Fjern al græs og snavs, specielt fra ventilationsåbningerne. Hæld maskinen til den ene side og rengør området omkring bladene. Hvis græsrester er komprimeret i bladområdet, fjernes de med et træ- eller plastikredskab.

Opbevar maskinen på et tørt sted. Placer ikke andre objekter på toppen af maskinen.

For nemmere opbevaring kan håndgrebet løsnes og foldes, som vist på billed K1 og K2.

MILJØBESKYTTELSE



Affald af elektriske produkter må ikke bortskaffes sammen med husholdningsaffald. Indlever så vidt muligt produktet til genbrug. Kontakt de lokale myndigheder eller forhandleren, hvis du er i tvivl.

FEJLFINDING

Problem	Mulig løsning
1. Plæneklipperen kan ikke betjenes, efter at skævehåndtaget er aktiveret.	A. Kontroller, at sikkerhedsnøglen er installeret og sidder korrekt, og at knappen på afbryderhuset er trykket helt i korrekt position. B. Løsn kædehåndtaget for at lukke plæneklipperen. Fjern sikkerhedsnøglen, læg plæneklipperen på siden, og kontroller, at kniven kan dreje frit. Hvis kniven ikke kan dreje frit, skal du kontakte en autoriseret reparatør. Knivene skal kunne dreje frit. C. Er batteriet ladet helt op? Tilslut opladeren og vent til at den grønne lampe lyser.
2. Motoren stopper under slåning.	A. Løsn kædehåndtaget for at lukke plæneklipperen. Fjern sikkerhedsnøglen, læg plæneklipperen på siden, og kontroller, at kniven kan dreje frit. Hvis kniven ikke kan dreje frit, skal du kontakte en autoriseret reparatør. Knivene skal kunne dreje frit. B. Forøg klippehøjden på hjulene til den højeste position, og start plæneklipperen. C. Er batteriet ladet helt op? Tilslut opladeren og vent til at den grønne lampe lyser. D. Undgå at overbelaste plæneklipperen. Sæt farten ned, eller forøg klippehøjden. Eller gør begge dele.
3. Plæneklipperen kører, men klipningen er utilfredsstillende, eller klipper ikke helt.	A. Er batteriet ladet helt op? Tilslut opladeren og vent til at den grønne lampe lyser. B. Løsn kædehåndtaget for at lukke plæneklipperen. Fjern sikkerhedsnøglen. Læg græsslåmaskinen på siden, og kontroller: Kniven for skarphe d – hold kniven skarp. Bunden og udkastet for tilstopning. C. Hjulhøjdejusteringen kan være indstillet for lavt i forhold til græssets tilstand. Forøg klippehøjden.
4. Plæneklipperen er for svær at skubbe.	A. Forøg klippehøjde for at reducere maskinens træk i græsset. Kontroller, at alle hjul drejer frit.
5. Plæneklipperen støjer unormalt meget og vibrerer.	A. Løsn kædehåndtaget for at lukke plæneklipperen. Fjern sikkerhedsnøglen. Læg plæneklipperen på siden, og kontroller, at kniven ikke er bøjet eller beskadiget. Udskift kniven med en ny fra, hvis den er beskadiget. Hvis undersiden af plæneklipperen er beskadiget, skal den indleveres til et autoriseret servicecenter. B. Hvis der ikke er synlige skader på kniven, men plæneklipperen stadig vibrerer: Løsn håndtaget for at lukke plæneklipperen, fjern sikkerhedsnøglen og fjern kniven. Roter kniven 180 grader, og monter den igen. Hvis plæneklipperen stadig vibrerer, skal den indleveres til et autoriseret servicecenter.
6. Batteriopladerens LEDs er ikke tændt.	A. Kontrollér stikforbindelsen. B. Udskift oplader.
7. LED-lys på batterioplader skifter ikke til grøn.	A. Batteriet skal tjekkes. Tag til et autoriseret servicecenter.

8. Plæneklipperen samler ikke græsset op.	A. Afmonter udkast-dæksel når der pakkes. B. Udkastet er tilstoppet. Løsn kædehandtaget for at lukke plæneklipperen. Fjern sikkerhedsnøglen. Fjern græs fra udkastet. C. For meget afklippet græs. Forøg klippehøjden på hjulene for at afkorte klippelængden. D. Posen er fuld. Tøm posen oftere.
9. Når jorden tildækkes ses det afklippet.	A. Der klippes for meget græs. Forøg klippehøjden på hjulene for at afkorte klippelængden. Klip ikke mere end 1/3 af den totale længde. B. Kontrollér kniv for skarphed. Hold altid kniven skarp.
10. Lav eller aftaget kørselstid efter mange opladninger.	A. Kontakt et autoriseret servicecenter – der er muligvis brug for nyt batteri.
11. LED-lyset på batteriopladeren blinker rødt, og batteriet kan ikke oplades.	A. Batteriet overophedes efter kontinuerlig brug. Fjern batteriet fra opladeren og lad det køle ned til 42°C eller mindre.

KONFORMITETSERKLÆRING

Vi,
Positec Germany GmbH
Postfach 32 02 16, 50796 Cologne, Germany

Erklærer herved, at produktet
Beskrivelse **Worx ledningsfri plæneklipper**
Type **WG743E, WG743E.X WP771E WP771E.X**
(740-789 - udpegning af maskiner, repræsentant for ledningsfri plæneklipper)
Funktion **græsklipning**

Er i overensstemmelse med følgende direktiver:
2006/42/EC, 2014/30/EU, 2011/65/EU&(EU)2015/863,
2000/14/EC ændret ved 2005/88/EC

2000/14/EC ændret ved 2005/88/EC:
- Konformitetstestprocedure pr. **Anneks VI**
- Målt niveau for lydeffekt **89.3 dB(A)**
- Deklareret garanteret niveau for lydeffekt **92 dB(A)**

Afprøvningsorgan involveret
Navn: Intertek Testing & Certification Ltd (notificeret myndighed 0359)
Adresse: Davy Avenue, Knowlhill, Milton Keynes, MK5 8NL

Standarder i overensstemmelse med
EN 62841-1, EN IEC 62841-4-3, EN ISO 3744, EN IEC 55014-1, EN IEC 55014-2, EN IEC 63000

Personen, autoriseret til at udarbejde den tekniske fil,
Navn: Marcel Filz
Adresse: Positec Germany GmbH
Postfach 32 02 16, 50796 Cologne, Germany



2020/01/06
Allen Ding
Vicechef, Ingeniør, Test & Certificering
Positec Technology (China) Co., Ltd
18, Dongwang Road, Suzhou Industrial
Park, Jiangsu 215123, P. R. China



SIKKERHETSINSTRUKSJONER PRODUKTSIKKERHET GENERELLE SIKKERHETS- ADVARSLER



ADVARSEL Les alle sikkerhetsanvisningene, instruksjonene, illustrasjonene og spesifikasjonene som følger med dette

elektroverktøyet. Manglende overholdelse av anvisningene nedenfor kan medføre elektrisk støt, brann og/eller alvorlige personskader.

Ta godt vare på alle advarslene og informasjonene.

Det nedenstående anvendte uttrykket "elektroverktøy" gjelder for strømdrevne (med ledning) og batteridrevne elektroverktøy (uten ledning).

1) SIKKERHET PÅ ARBEIDSPLASSEN

- a) **Hold arbeidsområdet rent og ryddig.** Rotete arbeidsområder eller arbeidsområder uten lys kan føre til ulykker.
- b) **Ikke arbeid med elektroverktøyet i eksplosjonsutsatte omgivelser – der det befinner seg brennbare væsker, gass eller støv.** Elektroverktøy lager gnister som kan antenne støv eller damper.
- c) **Hold barn og andre personer unna når elektroverktøyet brukes.** Hvis du blir forstyrret under arbeidet, kan du miste kontrollen over elektroverktøyet.

2) ELEKTRISK SIKKERHET

- a) **Støpselet til elektroverktøyet må passe inn i stikkkontakten. Støpselet må ikke forandres på noen som helst måte. Ikke bruk adapterstøpsler sammen med jordede maskiner.** Bruk av støpsler som ikke er forandret på og passende stikkontakter reduserer risikoen for elektriske støt.
- b) **Unngå kroppskontakt med jordede overflater slik som rør, ovner, komfyrer og kjøleskap.** Det er større fare ved elektriske støt hvis kroppen din er jordet.
- c) **Hold elektroverktøyet unna regn eller fuktighet.** Dersom det kommer vann i et elektroverktøy, øker risikoen for elektriske støt.
- d) **Ikke bruk ledningen til andre formål, f.eks. til å bære elektroverktøyet, henge den opp eller trekke den ut av stikkkontakten. Hold ledningen unna varme, olje, skarpe kanter eller maskindeler som beveger seg.** Med skadede eller opphopede ledninger øker risikoen for elektriske støt.
- e) **Når du arbeider utendørs med et elektroverktøy, må du kun bruke en skjøteledning som er godkjent til utendørs bruk.** Når du bruker en skjøteledning som er egnet for utendørs bruk,

reduseres risikoen for elektriske støt.

- f) **Hvis det ikke kan unngås å bruke elektroverktøyet i fuktige omgivelser, må du bruke en jordfeilbryter.** Bruk av en jordfeilbryter reduserer risikoen for elektriske støt.
- ## 3) PERSONSIKKERHET
- a) **Vær oppmerksom, pass på hva du gjør, gå fornuftig frem når du arbeider med et elektroverktøy. Ikke bruk elektroverktøyet når du er trett eller er påvirket av narkotika, alkohol eller medikamenter.** Et øyeblikks uoppmerksomhet ved bruk av elektroverktøyet kan føre til alvorlige skader.
 - b) **Bruk personlig verneutstyr og husk alltid å bruke vernebriller.** Bruk av personlig sikkerhetsutstyr som støvmaske, sklifaste arbeidssko, hjelm eller hørselvern – avhengig av type og bruk av elektroverktøyet – reduserer risikoen for skader.
 - c) **Unngå å starte verktøyet ved en feiltagelse. Forviss deg om at elektroverktøyet er slått av før du kobler det til strømmen og/eller batteriet, løfter det opp eller bærer det.** Hvis du holder fingeren på bryteren når du bærer elektroverktøyet eller kobler elektroverktøyet til strømmen i innkoblet tilstand, kan dette føre til uhell.
 - d) **Fjern innstillingsverktøy eller skrunøkler før du slår på elektroverktøyet.** Et verktøy eller en nøkkel som befinner seg i en roterende maskindel, kan føre til skader.
 - e) **Ikke overvurder deg selv. Sørg for å stå stødig og i balanse.** Dermed kan du kontrollere elektroverktøyet bedre i uventede situasjoner.
 - f) **Bruk alltid egnede klær. Ikke bruk vide klær eller smykker. Hold hår og klær unna deler som beveger seg.** Løstsittende tøy, smykker eller langt hår kan komme inn i deler som beveger seg.
 - g) **Hvis det kan monteres støvavsug- og oppsamlingsinnretninger, må du forvise deg om at disse er tilkoblet og brukes på korrekt måte.** Bruk av et støvavsug reduserer faren på grunn av støv.
 - h) **Selv når du er blitt vant til verktøyet, må du ikke bli sløv og ignorere sikkerhetsreglene for verktøyet.** En uforsiktig handling kan forårsake alvorlig personskade i løpet av et brøkdels sekund.
- ## 4) AKTSOM HÅNDTERING OG BRUK AV ELEKTROVERKTØY
- a) **Ikke overbelast elektroverktøyet. Bruk et elektroverktøy som er beregnet til den type arbeid du vil utføre.** Med et passende elektroverktøy arbeider du bedre og sikrere i det angitte effektområdet.
 - b) **Ikke bruk elektroverktøy med defekt på-/avbryter.** Et elektroverktøy som ikke lenger kan slås av eller på, er farlig og må repareres.
 - c) **Trekk støpselet ut av stikkkontakten og/eller**

fjern batteriet (hvis demonterbart) før du utfører innstillinger på elektroverktøyet, skifter tilbehørsdeler eller legger elektroverktøyet bort. Disse tiltakene forhindrer en utilsikket startung av elektroverktøyet.

d) Elektroverktøy som ikke er i bruk må oppbevares utgjengelig for barn. Ikke la elektroverktøyet brukes av personer som ikke er fortrolig med dette eller ikke har lest disse anvisningene.

Elektroverktøy er farlige når de brukes av uerfarne personer.

e) Vær nøye med vedlikeholdet av elektroverktøyet og tilbehøret. Kontroller om bevegelige maskindeler fungerer feifritt og ikke klemmes fast, og om deler er brukt eller skadet, slik at dette innvirker på elektroverktøyets funksjon.

La skadede deler repareres før elektroverktøyet brukes. Dårlig vedlikeholdte elektroverktøy er årsaken til mange uhell.

f) Hold skjæreverktøyene skarpe og rene. Godt stelte skjæreverktøy med skarpe skjær setter seg ikke så ofte fast og er lettere å føre.

g) Bruk elektroverktøy, tilbehør, verktøy osv. i henhold til disse anvisningene. Ta hensyn til arbeidsforholdene og arbeidet som skal utføres. Bruk av elektroverktøy til andre formål enn det som er angitt kan føre til farlige situasjoner.

h) Hold håndtak og gripeflater tørre, rene og uten olje eller fett. Glatte håndtak og gripeflater hindrer sikker håndtering og styring av verktøyet i uventede situasjoner.

5) AKTSOM HÅNDTERING OG BRUK AV BATTERIDREVNE VERKTØY

a) Lad batteriet kun opp i ladeapparater som er anbefalt av produsenten. Det oppstår brannfare hvis et ladeapparat som er egnet til en bestemt type batterier, brukes med andre batterier.

b) Bruk derfor kun riktig type batterier for elektroverktøyene. Bruk av andre batterier kan medføre skader og brannfare.

c) Hold batteriet som ikke er i bruk unna binders, mynter, nøkler, spikre, skruer eller andre mindre metallgjenstander, som kan lage en forbindelse mellom kontaktene. En kortslutning mellom batterikontaktene kan føre til forbrenninger eller brann.

d) Ved gal bruk kan det lekke væske ut av batteriet. Unngå kontakt med denne væsken. Ved tilfeldig kontakt må det skylles med vann. Hvis det kommer væske i øynene, må du i tillegg oppsøke en lege. Batterivæske som renner ut kan føre til irritasjoner på huden eller forbrenninger.

e) Ikke bruk batteriet eller verktøyet hvis det er skadet eller modifisert. Ødelagte eller modifiserte batterier kan oppføre seg uforutsigbart, noe som kan føre til brann, eksplosjon eller fare for personskaade.

f) Ikke utsett batteriet eller verktøyet for åpen

ild eller for høye temperaturer. Eksponering for ild eller temperaturer over 130°C kan forårsake eksplosjon.

g) Følg alle ladeinstruksjer, og ikke lad batteriet eller verktøyet utenfor temperaturområdet som er spesifisert i bruksanvisningen. Feil lading eller lading ved temperaturområdet, kan skade batteriet og øke brannfaren.

6) Service

a) Maskinen din skal alltid kun repareres av kvalifisert fagpersonale og kun med originale reservedeler. Slik opprettholdes elektroverktøyets sikkerhet.

b) Ikke utfør service på ødelagte batterier. Service på batterier skal alltid utføres av produsenten eller godkjente forhandlere.

SIKKERHETSADVARSLER FOR GRESSKLIPPER

a) Ikke bruk gressklipperen under dårlige værforhold, spesielt når det er fare for lyn. Dette reduserer risikoen for å bli truffet av lynet.

b) Inspiser området grundig for dyr der gressklipperen skal brukes. Dyr kan bli skadet når gressklipperen er i bruk.

c) Inspiser området der gressklipperen skal brukes med jevne mellomrom. Fjern alle steiner, pinner, ledninger, bein og andre fremmedlegemer. Gjenstander som kastes kan forårsake personskaade.

d) Før du bruker gressklipperen må den alltid kontrolleres for å se at knivene og knivenheten ikke er skadet. Slitte eller ødelagte deler øker risikoen for skader.

e) Kontroller gressoppsamleren ofte for slitasje eller skade. Slitt eller ødelagt gressoppsamler øker risikoen for skader.

f) Ha beskyttelsevern på plass. Beskyttelsevern må være i god stand og riktig montert. Beskyttelsevern som er løst, skadet eller ikke fungerer som det skal, kan føre til personskaade.

g) Hold alle luftinntak for kjøling frie for rusk. Blokkerte luftinntak og rusk kan føre til overoppheting eller brannfare.

h) Når du bruker gressklipperen, må du alltid benytte sklisikkert og beskyttende føttøy. Ikke bruk gressklipperen når du er barbeint eller bruker sandaler. Det reduserer sjansen for skade på føttene ved kontakt med den bevegelige kniven.

i) Når du bruker gressklipperen, må du alltid ha på lange bukser. Eksponert hud øker sannsynligheten for skader fra gjenstander som kastes.

j) Ikke bruk gressklipperen i vått gress. Gå, aldri løp. Det reduserer risikoen for å skli og falle, noe som kan føre til personskaade.



- k) **Ikke bruk gressklipperen i for bratte bakker.** Dette reduserer risikoen for mistet kontroll, skli og fall, noe som kan føre til personskade.
- l) **Når du arbeider i bakker, må du alltid ha et kontrollert fotfeste. Arbeid alltid på tvers av skråninger, aldri opp eller ned. Vær ekstremt forsiktig når du endrer retning.** Dette reduserer risikoen for mistet kontroll, skli og fall, noe som kan føre til personskade.
- m) **Vær ekstremt forsiktig når du reverserer eller drar gressklipperen mot deg. Vær alltid oppmerksom på omgivelsene dine.** Dette reduserer risikoen for å snuble under bruk.
- n) **Ikke berør knivene og andre farlige bevegelige deler mens de fortsatt er i bevegelse.** Dette reduserer risikoen for skade fra bevegelige deler.
- o) **Når du fjerner fastkjørt materiale eller rengjør gressklipperen, må du sørge for at alle strømbrytere er av og at batteripakken er frakoblet.** Uventet start av gressklipperen kan føre til alvorlig personskade.

SIKKERHETSANVISNINGER FOR BATTERIPAKKE

- a) **Ikke demonter, åpne eller riv opp sekundære celler eller batteripakker.**
- b) **Ikke kortslutt en celle eller en batteripakke. Ikke oppbevar celler eller batteripakke løst i en boks eller skuff hvor de kan kortslutte hverandre eller bli kortsluttet av andre metallgjenstander.** Når batteripakken ikke er i bruk skal den holdes adskilt fra andre metallgjenstander som binders, mynter, nøkler, spiker, skruer eller andre små metallobjekter. Kortslutning av batteriet kan forårsake skader eller brann.
- c) **Ikke utsett celler eller batteripakke for varme eller ild. Unngå oppbevaring i direkte sollys.**
- d) **Ikke utsett celler eller batteripakke for mekanisk støt.**
- e) **Hvis du opplever cellelekkasje, ikke la væsken komme i kontakt med huden eller øynene. Dersom kontakt har oppstått, vask området med rikelige mengder vann og oppsøk medisinsk hjelp.**
- f) **Hold batteripakken ren og tørr.**
- g) **Tørk batteripakkekontaktene med en ren, tørr klut hvis de blir skitne.**
- h) **Batteripakken må lades før bruk. Bruk denne instruksjonen og korrekt ladeprosedyre.**
- i) **Ikke ha batteripakken til ladning når den ikke er i bruk.**
- j) **Etter en lang lagringsperiode kan det være nødvendig å lade og utlade batteripakken flere ganger for å oppnå maksimal ytelse.**
- k) **Bruk kun batterilader spesifisert av Worx. Bruk ikke andre ladere enn de som er levert for bruk med utstyret.**
- l) **Tikke bruk batteripakker som ikke er beregnet for**

- bruk sammen med utstyret.**
- m) **Hold batteripakken utenfor barns rekkevidde.**
- n) **Ta vare på den originale bruksanvisningen for fremtidig bruk**
- o) **Ta ut batteriene fra utstyret når det ikke er i bruk**
- p) **Kvitt deg med produktet på forsvarlig måte.**
- q) **Ikke bland batterier av forskjellig produksjon, kapasitet, størrelse eller type i enheten.**
- r) **Hold batteriet unna mikrobølger og høyt trykk.**
- s) **Advarsel! Ikke bruk ikke-oppladbare batterier.**

SYMBOLER

	For å redusere risikoen for personskade, må brukeren lese instruksjonsveiledningen
	ADVARSEL – pass på gjenstander som kastes – hold tilskuere på avstand
	ADVARSEL – hold hender og føtter unna knivene
	ADVARSEL – koble fra batteriet før vedlikehold
	Avfall etter elektriske produkter må ikke legges sammen med husholdningsavfall. Vennligst resirkuler avfallet der dette finnes. Undersøk hos de lokale myndighetene eller en detaljist for resirkuleringsråd.
 Li-Ion	Litium-ion-batteri. Dette produktet er merket med symbolet "samlet separat" med alle batteripakker og batteripakker. Du kan deretter resirkulere eller fjerne den for å redusere påvirkningen på miljøet. Batteripakken inneholder skadelige stoffer som kan være skadelige for miljøet og menneskers helse.
	

	Ikke brenn
	Hvis det ikke håndteres riktig, kan batteriet komme inn i vannsyklusen, noe som kan forårsake skade på økosystemet. Ikke kast brukte batterier som usortert kommunalt avfall.
	Bruk vernehansker
	Fjern batteriet fra holderen før det utføres noen form for justering, service eller vedlikehold.
	Knivene fortsetter å rotere selv etter at motoren er slått av. Ikke berør noen av delene på hageredskapet før de er helt stanset.
	Fjern nøkkelen

102

TEKNISKE DATA

1. SIKKERHETSNØKKEL
2. KAUSJONSHÅNDTAK
3. KABELKLEMMER
4. ØVRE HÅNDTAK
5. NEDRE HÅNDTAK
6. BATTERIINDIKATOR
7. BATTERIDEKSEL
8. JUSTERINGSHÅNDTAK FOR KUTTEHØYDE
9. HÅNDTAK
10. HÅNDTAKSKNAPP, SENK
11. SIKKERHETSKLAFF
12. GRESSAMLEPOSE
13. HÅNDTAK FOR GRESSOPPSAMLER
14. GRESSPOSE Fyllingsindikator
15. HÅNDTAKSKNAPP, ØVRE

16. BIOKLIPPINNSATS

17. BATTERIPAKKE (SE FIG. E) *

18. KNIVBOLT (SE FIG. M1)

19. KNIV (SE FIG. M1)

* Ikke alt illustrert eller beskrevet tilbehør inngår i leveransen.

TEKNISKE DATA

Type **WG743E, WG743E.X WP771E WP771E.X (740-789 - betegner maskin, representerer batteridrevet gressklipper)**

	WG743E WG743E.X** WP771E WP771E.X**
Spenning	40V  Max (2x20V Max) ***
Last hastighet	2800 / 3000 /min
Dekkdiameter	43cm
Skjærediameter	40cm
Forhjuls diameter	180mm
Bakhjuls diameter	190mm
Klippehøyde	20mm-80mm
Klippehøyde posisjoner	7
Gressoppsamlingskapasitet	45L
Batteri type	Litium
Maskinvekt (bare verktøy)	13.9kg

**X = 1-999, A-Z, M1-M9 er kun for forskjellige kunder, det er ingen sikkerhetsrelaterte endringer mellom disse modellene.

*** Spenning målt uten belastning. Batterispenningen er 20 V til å begynne med. Nominell spenning er 18 V.

FORESLÅTTE BATTERIER OG LADERE

Kategori	Type	Kapasitet
----------	------	-----------

20V Batteri	WA3553	4.0 Ah
	WA3014	4.0 Ah
	WA3644	4.0 Ah
20V Lader	WA3760	0.4 A
	WA3860	2.0 A
	WA3880	2.0 A
	WA3772	2.0 A
	WA3883	4.0 A

Vi anbefaler at du kjøper alt ekstrautstyr fra butikken der du kjøpte dette verktøyet. Velg kvalitet i henhold til det arbeidet du akter å gå i gang med. Les på tilbehørspakningen for videre detaljer. Butikkpersonalet kan også gi hjelp og råd.

STØYINFORMASJON

Belastning lydtrykk	$L_{WA} = 75 \text{ dB(A)}$
K_{pA}	3 dB (A)
Belastning lydeffekt	$L_{WA} = 89.3 \text{ dB(A)}$
K_{WA}	3 dB(A)
Bruk hørselsvern.	

VIBRASJONS INFORMASJON

Vanlig belastningsvibrasjon	$a_h < 2.5 \text{ m/s}^2$
Usikkerhet	$K = 1.5 \text{ m/s}^2$

⚠ ADVARSEL: Vibrasjonsutslippsverdien under faktisk bruk av verktøyet kan avvike fra oppgitt verdi, avhengig av måten verktøyet brukes på og følgende eksempler og andre variasjoner i hvordan verktøyet brukes: Hvordan verktøyet brukes og hvilke materialene som blir kuttet eller drillt. Verktøyet er i god stand og godt vedlikeholdt. Bruk av riktig tilbehør for verktøyet, og sørg for at det er skarpt og i god stand. Hvor stramt grepet på håndtakene er, og om det brukes antivibrasjonstilbehør. Og at verktøyet blir brukt til det formålet det er tilsiktet i henhold til designet og disse instruksjonene. **Dette verktøyet kan forårsake hånd-arm vibrasjonssyndrom, hvis det ikke brukes riktig.**



ADVARSEL: For å være nøyaktig, bør også et overslag over eksponeringsnivå under faktiske bruksforhold også tas med i betraktning i alle deler av driftssyklusen, slik som når verktøyet er skrudd av og når det går på tomgang, men ikke faktisk gjør jobben. Dette kan redusere eksponeringsnivået betraktelig over hele arbeidsperioden. For å hjelpe til å minimere risikoen for vibrasjonseksponering. Bruk ALLTID skarpe meisler, driller og blad. Vedlikehold verktøyet i henhold til disse instruksjonene og sørg for at det er godt smurt (der det er hensiktsmessig). Hvis verktøyet skal brukes regelmessig, invester i antivibrasjonstilbehør. Planlegg arbeidstidplanen din slik at du sprer bruk av høyvibrasjonsverktøy utover flere dager.

FREMGANGSMÅTE FOR LADNING





MERK: Les nøye gjennom instruksjonsboka før du bruker verktøyet.

Formålmessig bruk

Dette produktet brukes til gressklipping.

MONTERING OG BRUK

HÅNDTERING	FIGUR	103
MONTERING		
Montering av håndtak MERK: Velg ett av de to hullene i det nedre håndtaket for ønsket håndtakhøyde.	Se Fig. A1, A2, A3, A4, A5	
Montering av gressposen	Se Fig. B1, B2, B3, B4	
Montering av gressamleposen på gressklipperen MERK: Ta bioklippinnsatsen ut av gressklipperen før du setter på gressoppssamlere. MERK: Trykk lett på gressposen for å forsikre at den er fullstendig installert.	Se Fig. C1, C2, C3	
Kontrollere batteriladingen MERK: Fig. D1 gjelder bare for batteripakken med batterilampen tent.	Se Fig. D1	

Lading av batteripakken MERK: Batteripakken leveres uladet. Batteriet må lades opp helt før første klipp. Lad alltid de to batteriene samtidig. Mer detaljer finnes i håndboken.	Se Fig. D2
Tilpassing/fjerning av batteriet MERK: • Denne gressklipperen vil bare fungere med 2 batterier installert. • Bruk alltid de samme to batteriene og lad to batterier samtidig. • Når du anvender två batterier med olika strömstyrkor, kommer maskinen bara att köpa tills den lägre gemensamma nämnaren nås.	Se Fig. E
OPERASJON Batteristrømindikator på maskinen Se detaljer i delen BATTERISTATUS VIKTIGN Når bare det ene lyset er tent, er minst ett av batteriene flatt og må lades, selv om gressklipperen fremdeles er i stand til å klippe gress. Fortsatt bruk av din gressklipper med et batteri i denne utladede tilstanden kan redusere livet og ytelse av ditt batteri. Når ingen lys er tent sitter batteriet ikke riktig i, eller batteriet er defekt, og du må dobbeltsjekke at batteriene er helt på plass i posisjon.	Se Fig. F
Start & Stopp	Se Fig. G1, G2
Justering av klippehøyde	Se Fig. H
Gresspose fyllingsindikator Tom status: klaff åpen (a)  Full status: klaff ned (b) 	Se Fig. I1

Fjerning/tømming av gresssamleposen ⚠ ADVARSEL! Kontroller at sikkerhetsklaffen lukker utkastertrakten ordentlig før du bruker gressklipperen. Løft aldri sikkerhetsklaffen når gressklipperen brukes uten at gressposen er montert.	Se Fig. I2
Installering av bioklippinnsatsen	Se Fig. J
Lagring ADVARSEL: Fjern alltid batteriet og sikkerhetsnøkkelen.	Se Fig. K1, K2

BATTERISTATUS (Se Fig. F)

Trykk på knappen ved siden av strømindikatorlampen på maskinen før du starter eller etter bruk for å kontrollere batterikapasiteten. Når klipperen er i bruk, vil batterikapasiteten angis automatisk av batteriindikatoren. LED's konstante sanser og viser batteri tilstand som følgende.
For maskiner med 2 batteripakker med forskjellig ladenivå, viser strømindikatorlampen batteriets tilstand til det laveste av de to batteriene.

Indikator for batteristatus	Batteritilstand
Fem grønne lamper  lyser.	De to batteriene er fulladet.
To, tre eller fire grønne lamper lyser.	De to batteriene har noe energi igjen. Jo flere lamper som lyser, jo mer batterikapasitet er igjen.
Bare én grønn lampe  lyser.	Minst ett av batteriene flatt og må lades.
Ingen lampe lyser.	Minst ett batteri er ikke riktig satt inn, eller batteriet er defekt.
Bare ett lys blinker to ganger pr. syklus.	Minst ett batteri er flatt (se batteritilstand), lad opp de to batteriene straks før ny bruk eller oppbevaring.

Bare ett lys blinker tre ganger pr. syklus.	Minst ett batteri er varmt, vent på at batteriene er avkjølt før du starter igjen.
Bare ett lys blinker fire ganger pr. syklus.	Maskinen er overbelastet. Fjern verktøyet fra skjæresnittet og prøv igjen.

GRESSKLIPPINGS TIPS

MERK: INSPECT ALLTID OMRÅDET HVOR GRESSKLIPPER SKAL BLI BRUKT OG FJERN ALLE STEINER, GREINER, LEDNINGER, METALL OG ANDRE GJENSTANDER SOM KAN UTSETTE DEN ROTERENDE KNIVEN FOR SKADE.

1. Klipp gresset mot face of slopes, aldri opp- og-ned. Utøv ekstrem forsiktighet under endring av retning på slopes. Klipp ikke for mye i bakker. Oppretthold alltid godt fotfeste.
2. Når du passerer gjennom et gruset område, må du slippe kausjonshåndtaket for å "AV" klipperen (bladet kan kaste stein).
3. Innstill gressklipper på dens høyeste klippehøyde under klipping på grov bakken eller høye ugress. Fjerning av for mye gress på en gang kan forårsake en bremse til å feile, hvilket stopper gressklipperen.
4. Hvis gressekken blir brukt under sesongen for hurtig vekst har gresset tendens til å samles ved utløser åpningen. Løsne håndtaket på bjelken for å "AV" klipperen og trekk ut sikkerhetsnøkkelen. Fjern gressekken og rist gresset ned til enden av sekken. Rengjør i tillegg for gress eller gjenstander som kan ha blitt oppsamlet rundt utløser åpning. Erstatt gressekken.
5. Hvis slåmaskinen skulle begynne å vibrere unormalt, løsner du håndtaket på bjelken for å "AV" klipperen og fjerner sikkerhetsnøkkelen. Sjekk umiddelbart for årsak. Vibrering er en advarsel for at noe er galt. Bruk ikke gressklipper før service sjekk har blitt utført.
6. **SLIPT ALLTID BAIL HÅNDTAK FOR Å SLÅ KLIPPEN "AV" OG FJERN SIKKERHETSNOKKEL NÅR DU LADER DET UANSATT SELV FOR EN KORT TID.**

KLIPPEOMRÅDE

Klippeområdet kan påvirkes av flere faktorer, som skjærehøyde, plenens fuktighet, samt lengden og tettheten til gresset. I tillegg kan ofte start og stopp av gressklipperen for mange ganger under bruk redusere klippeområdet. Tabellen nedenfor viser forholdet mellom klippeforhold og klippeområdet.

Skjærehøyde	Anbefalt partistørrelse (maks.)
klipp 8cm til 6cm	Med 2*20V/4.0Ah batterier
	Opp til 500m ² *

* brukes med 2 fulladede batteripakker samtidig.

TIPS:

- 1) Det anbefales at du klipper plenen oftere. Gå med normal fart, og ikke start/stopp klipperen for ofte i løpet av bruk. Bruk alltid de to samme batteriene og lad to batterier samtidig.
- 2) For best mulig resultat: Bruk alltid fulladet batteripakke og kutt alltid 1/3 eller mindre av gresshøyden.
- 3) Gå sakte når du klipper langt gress slik at klippingen blir mer effektiv og det avklippede gresset kastes riktig.
- 4) Unngå å klippe vått gress, det vil kleve seg til undersiden av maskinen og avklippet kan ikke samles eller kastes skikkelig.
- 5) En høyere klippehøyde skal brukes på nytt eller tykt gress, og dette vil forlenge batterivarigheten.

VEDLIKEHOLD



ADVARSEL: Stopp gressklipper og fjern sikkerhetsnøkkel før fjerning av gressekken.

MERK: For å forsikre lang og pålitelig bruk, utfør følgende vedlikeholds prosedyrer med jevne mellomrom. Sjekk for åpenbare feil slik som en løs, feilplassert eller skadet kniv, løse tilbehør og utbrukte eller skadede deler. Sjekk at deksel og beskyttelse ikke er skadet og korrekt montert til gressklipper. Utfør det nødvendige vedlikehold eller reparasjoner før bruk av gressklipper. Hvis gressklipper skulle feile selv om vedlikehold har blitt utført vennligst kontakt vår kunde hjelpline

for råd.

SKARPING AV KNIV

OPPRETT HOLD KNIVEN SKARP FOR BEST MULIG GRESSKLIPPINGS YTELSE. BRUK KORREKT ØYE BESKYTTELSE UNDER FJERNING, SKARPGIN OG MONTERING AV KNIV. FORSIKR AT SIKKERHETSNØKKELE ER FJERNET. Skarping av kniven to ganger under en gressklippings sesong er vanligvis tilstrekkelig under normale omstendigheter. Sand kan årsake at kniven blir hurtigere sløv. Hvis plenen din har jord med sand i kan det være nødvendig med en hyppigere skarping av kniv. ERSTATT BØYD ELLER SKADET KNIV ØYEBLIKKELIG.

UNDER SKARPING AV KNIV:

1. Forsikr av kniven forblir balansert.
2. Skarp kniven etter den opprinnelige klippe vinkel.
3. Skarp klippe endene på begge endene av kniven, fjern lik mengde materiale fra begge sider.

MERK:

1. Påse at klipperen er skrudd av og fjern nøkkelen.
2. Plasser klipperen stående i lagringsmodus.

FOR Å SKARPE KNIVEN I EN SKRUSTIKKE (SE Fig. L1)

1. Vær sikker på at hovedstrømbryter er frigjort, kniven har stoppet og sikkerhetsnøkkel er fjernet før fjerning av kniv.
2. Fjern kniv fra gressklipper. Se instruksjon for fjerning og montering av kniv.
3. Forsikr kniv L1-1 i en skrustikke L1-2.
4. Bruk sikkerhetsbriller og vær forsiktig for ikke å kutte deg selv.
5. Fil forsiktig endene på kniven med en fin tannfil L1-3 eller en skarpingsstein.
6. Sjekk balansen til kniv. Se instruksjonene for kniv balansering.
7. Monter kniv på gressklipper og stram omstendig. Referanse til instruksjoner nedenfor.

KNIV BALANSERING (SE Fig. L2)

Sjekk balansen til kniv ved å plassere sentrums hullet til kniv L2-1 over en spik eller skrujernsskaft L2-2, fast spent horisontalt i en skrustikke L2-3. Hvis en ende av kniven roterer nedover, fil den

enden. Kniven er korrekt balansert hvis ingen av enden faller nedover.

KNIV-VEDLIKEHOLD (SE FIG. M1, M2)

Skift ut metallkniven etter 50 timers drift eller annethvert år, avhengig av hva som kommer først - uansett forfatning.

For å bytte kniven kan du følge disse anvisninger. Du trenger hagehansker (medfølger ikke) og en skrunøkkel (medfølger ikke) for å fjerne kniven. Hold kniven (19) og skru opp knivbolten (18) mot klokken ved å bruke skrunøkkel, og så fjerne bladet.

For å montere igjen kan du plassere bladet (19) med skjærekantene mot bakken. Deretter stramm forsiktig kniv mutteren (18).

LAGRING (SE Fig. K1, K2)

Stopp gressklipper og fjern alltid sikkerhetsnøkkel. Rengjør utsiden av maskinen omstendig ved bruk av en myk børste eller klut. Bruk ikke vann, løsningsmiddel eller polerende midde. Fjern alt gress og annet rusk spesielt fra ventilasjons slusene.

Legg maskinen på siden og rengjør knivområdet. Hvis det finnes gress som er presset sammen i knivområdet bør du fjerne det med et redskap av tre eller plast.

Oppbevar maskinen på et tørt sted. Ikke sett andre ting oppå maskinen.

For å hjelpe med lagringen, slipp håndtaket og brett det øvre håndtaket som vist i Fig. K1 & K2.

MILJØVERTILTAK



Avfall etter elektriske produkter må ikke legges sammen med husholdningsavfall. Vennligst resirkuler avfallet der dette finnes. Undersøk hos de lokale myndighetene eller en detaljist for resirkuleringsråd.

FEILSØKING

Problemer	Feilrettende tiltak
1. Gressklipperen kan ikke betjenes etter at kausjonshåndtaket er aktivert.	A. Kontroller at sikkerhetsnøkkelen er satt inn og sitter godt, og at knappen på bryterhuset er helt trykket inn. B. Slipp kausjonshåndtaket for å lukke klipperen. Ta ut sikkerhetsnøkkelen, legg gressklipperen på siden, og kontroller at bladet kan rotere fritt. Hvis den ikke kan rotere fritt, lever klipperen til et autorisert verksted. Bladet skal kunne rotere fritt. C. Er batteriet ladet helt opp? Sett inn kontakten til laderen og vent til det grønne lyset tennes.
2. Motoren stopper under klipping.	A. Slipp kausjonshåndtaket for å lukke klipperen. Ta ut sikkerhetsnøkkelen, legg gressklipperen på siden, og kontroller at bladet kan rotere fritt. Hvis den ikke kan rotere fritt, lever klipperen til et autorisert verksted. Bladet skal kunne rotere fritt. B. Hev hjulenes klippehøyde til høyeste posisjon, og start gressklipperen. C. Er batteriet ladet helt opp? Sett inn kontakten til laderen og vent til det grønne lyset tennes. D. Ikke overbelast gressklipperen. Senk farten, eller hev klippehøyden. Eller begge deler.
3. Gressklipperen er i gang, men klippeytelsen er utilfredstillende, eller klipper ikke hele plenen.	A. Er batteriet ladet helt opp? Sett inn kontakten til laderen og vent til det grønne lyset tennes. B. Slipp kausjonshåndtaket for å lukke klipperen. Ta ut sikkerhetsnøkkelen. Legg gressklipperen på siden og kontroller: at bladet er skarpt – hold bladet skarpt om undersiden og utmatingen er tilstoppet. C. Innstillingen av hjulhøyden kan være for lav for gressforholdene. Hev klippehøyden.
4. Det er unormalt tungt å skyve gressklipperen.	A. Hev klippehøyden for å hindre at gressklipperen sleper i bakken. Kontroller at hvert hjul roterer fritt.
5. Gressklipperen bråker unormalt mye og vibrerer.	A. Slipp kausjonshåndtaket for å lukke klipperen. Ta ut sikkerhetsnøkkelen. Legg gressklipperen på siden, og kontroller at bladet ikke har blitt bøyd eller skadet. Hvis bladet er skadet, skifter du det ut med et nytt blad fra. Hvis gressklipperens underside er skadet, leverer du inn gressklipperen til et autorisert servicesenter. B. Hvis det ikke er noen synlig skade på bladet og gressklipperen fremdeles vibrerer: Løsne håndtaket for å lukke klipperen, fjern sikkerhetsnøkkelen og ta ut bladet. Roter bladet 180 grader, og monter det igjen. Hvis gressklipperen fremdeles vibrerer, leverer du inn gressklipperen til et autorisert servicesenter.
6. Batteriladerens LED-lys er ikke på.	A. Sjekk kontaktkoblingen. B. Bytt ut laderen.
7. LED-lampen veksler ikke til grønt lys.	A. Batteriet må sjekkes. Lever klipperen til et autorisert servicesenter.

8. Gressklipperen samler ikke opp gresset.	<p>A. Ta av oppsamlingsplaten når du samler i pose.</p> <p>B. Utmatingen er tilstoppet. Slipp kausjonshåndtaket for å lukke klipperen. Ta ut sikkerhetsnøkkelen. Fjern gress fra utmatingen.</p> <p>C. For mye avklippet gress. Hev hjulenes klippehøyde for å klippe mindre gress.</p> <p>D. Gressoppsamleren er full. Tøm gressoppsamleren oftere.</p>
9. Når du samler opp gress, er avklippet synlig.	<p>A. Det klippes for mye gress. Hev hjulenes klippehøyde for å klippe mindre gress. Ikke klipp mer enn 1/3 av total lengde.</p> <p>B. Sjekk om bladet er skarpt. Bladet må alltid holdes skarpt.</p>
10. Liten eller redusert kjøretid etter mye bruk.	<p>A. Lever til autorisert serviceverksted – den kan trenge nytt batteri.</p>
11. LED-lampen på batteriladeren blinker rødt og batteriet kan ikke lades.	<p>A. Batteriet overopphetes etter fortsatt bruk. Ta ut batteriet fra laderen og la det avkjøles til 42°C eller lavere.</p>

SAMSVARERKLÆRING

Vi,
Positec Germany GmbH
Postfach 32 02 16, 50796 Cologne, Germany

Erklærer at produktet,
Beskrivelse **Worx batteridrevet gressklipper**
Type **WG743E, WG743E.X WP771E WP771E.X****
(740-789 - betegner maskin, representerer
batteridrevet gressklipper)
Funksjoner **gressklipping**

Samsvarer med følgende direktiver,
2006/42/EC, 2014/30/EU, 2011/65/EU&(EU)2015/863,
2000/14/EC revidert ved 2005/88/EC

2000/14/EC revidert ved 2005/88/EC:
- Tilpassningsbedømmelse Utført ifølge **Anneks VI**
- Målt Lydkraftniv **89.3 dB(A)**
- Erklært Garantert Lydkraftniv **92 dB(A)**

Den notifikerte gruppen involvert
Navn: Intertek Testing & Certification Ltd (teknisk
kontrollorgan 0359)
Adresse: Davy Avenue, Knowlhill, Milton Keynes, MK5
8NL

Standardene samsvarer med
EN 62841-1, EN IEC 62841-4-3, EN ISO 3744, EN IEC
55014-1, EN IEC 55014-2, EN IEC 63000

Personen som er autorisert til å utarbeide den tekniske
filen,
Navn: Marcel Filz
Adresse: Positec Germany GmbH
Postfach 32 02 16, 50796 Cologne, Germany

109



2020/01/06
Allen Ding
Visesjefsingeniør, Testing og Sertifisering
Positec Technology (China) Co., Ltd
18, Dongwang Road, Suzhou Industrial
Park, Jiangsu 215123, P. R. China

SÄKERHETSINSTRUKTIONER

PRODUKTSÄKERHET

GENERELLA

SÄKERHETSVARNINGAR



Varning: Läs alla säkerhetsföreskrifter, instruktioner, illustrationer och specifikationer som följer med detta elverktyg.

Underlåtelse att följa instruktionerna nedan kan leda till elstöt, brand och/eller allvarlig skada.

Spara alla varningar och instruktioner för framtida bruk.

Termene "strömförande verktyg" i alla varningsmeddelande nedan avser ditt (sladdverktyg) strömförande verktyg eller batteridrivna (sladdlösa) strömförande verktyg.

1) ARBETSOMRÅDET

- a) **Håll arbetsområdet rent och väl upplyst.** Skräpiga och mörka områden är skaderiska.
- b) **Använd inte strömförande verktyg i explosiva miljöer, som nära brandfarliga vätskor, gaser eller damm.** Strömförande verktyg skapar gnistor som kan antända damm eller ångor.
- c) **Håll barn och åskådare borta när du använder ett strömförande verktyg.** Distractioner kan göra att du förlorar kontrollen.

2) ELSÄKERHET

- a) **Stickkontaktarna till verktyget måste matcha eluttaget. Modifiera inte stickkontakten på något sätt. Använd inte adapterkontakter i samband med jordade strömförande verktyg.** Omodifierade stickkontakter och matchande eluttag minskar risken för elstötar.
- b) **Undvik kroppskontakt med jordade ytor som rör, element, spisar och kylskåp.** Det finns en större risk för elstötar om din kropp är jordad.
- c) **Exponera inte strömförande verktyg för regn eller fuktiga förhållanden.** Kommer det in vatten i ett strömförande verktyg ökar det risken för elstötar. bära, dra eller dra ut stickkontakten för det
- d) **Missbruka inte sladden. Använd aldrig sladden för att strömförande verktyget. Håll sladden borta från hetta, olja, skarpa kanter eller rörliga delar.** Skadade eller tilltrasslade sladdar ökar risken för elstötar.
- e) **När du använder ett strömförande verktyg utomhus använder du en förlängningsladd som lämpar sig för utomhus bruk.** Använder du en sladd för utomhus bruk reducerar du risken för elstötar.
- f) **Om det inte går att undvika att driva ett elverktyg i en fuktig lokal, använd då en restströmsskyddad (RCD)**

strömtillförselanordning. Användning av en RCD minskar risken för elektriska stötar.

3) PERSONLIG SÄKERHET

- a) **Var uppmärksam, håll ögonen på vad du gör och använd sunt förnuft när du använder ett strömförande verktyg. Använd inte ett strömförande verktyg när du är trött eller påverkad av droger, alkohol eller läkemedel.** En kort stund av uppmärksamhet med strömförande verktyg kan resultera i allvarliga personskador.
 - b) **Använd säker utrustning. Använd alltid skyddsglasögon.** Säkerhetsutrustning som munskydd, halkfria skor, skyddshjälm eller hörselskydd som används när det behövs kommer att reducera personskador.
 - c) **Förhindra ofrivillig start. Se till att kontakten är i off-läge innan du ansluter till strömkälla och/eller batterienhet, tar upp eller bär med dig verktyget.** Bär du strömförande verktyg med fingret på kontakten eller sätter i stickkontakten i eluttaget när kontakten är i PÅ-läge utgör det en skaderisk.
 - d) **Ta bort alla skiftnycklar eller skruvnycklar innan du sätter på det strömförande verktyget.** En skift- eller skruvnyckel som lämnas kvar på en roterande del på ett strömförande verktyg kan orsaka personskador.
 - e) **Sträck dig inte för långt. Bibehåll alltid fotfästet och balansen.** Detta gör att du kan kontrollera verktyget bättre i oväntade situationer.
 - f) **Klä dig rätt. Använd inte löst sittande kläder eller smycken. Håll ditt hår och dina kläder borta från rörliga delar.** Lösa kläder, smycket eller långt hår kan snärjas in i rörliga delar.
 - g) **Om det på enheterna finns anslutning för dammsug och dammupsamling ser du till att de är anslutna och används korrekt.** Använder du dessa anordningar reducerar det dammrelaterade faror.
 - h) **Låt inte förtrogenhet, tack vare frekvent användning av verktyget, lura dig att känna dig för trygg med det och därmed ignorera säkerhetsföreskrifterna.** En vårdslös handling kan orsaka allvarlig skada inom loppet av en sekund.
- #### 4) ANVÄNDNING OCH UNDERHÅLL AV STRÖMFÖRANDE VERKTYG
- a) **Forcera inte det strömförande verktyget. Använd korrekt verktyg för arbetet.** Det korrekta verktyget kommer att göra jobbet bättre och säkrare med den hastighet den tillverkats för.
 - b) **Använd inte verktyget om kontakten inte sätter på eller stänger av det.** Alla strömförande verktyg som inte kan kontrolleras med kontakten är farliga och måste repareras.
 - c) **Koppla bort kontakten från strömkällan**

- och/eller ta bort batterierna, om de är löstagbara, från elverktyget, innan du utför några justeringar, ändrar i tillbehören eller magasinerar elverktygen. Sådana förebyggande säkerhetsåtgärder reducerar risken för att du startar verktyget oavsiktligt.
- d) **Förvara verktyget som inte används utom räckhåll för barn och låt inte någon person använda verktyget som inte känner till verktyget eller dessa anvisningar.** Strömförande verktyg är farliga i händerna på utbildade användare.
- e) **Håll koll på elverktyget och tillbehören. Kontrollera inriktningen eller fästet för rörliga delar, defekta delar och alla andra saker som kan påverka användningen av elverktyget. Om den skadats måste elverktyget repareras före användning.** Många olyckor orsakas av felaktigt underhållna elverktyg.
- f) **Håll sågverktyget skarpa och rena.** Korrekt underhållna skärverktyg med skarpa egg kommer inte att köra fast lika ofta och är enklare att kontrollera.
- g) **Använd elverktyget, tillbehören och verktygsbitsen etc. i enlighet med dessa anvisningar och på det sätt som avsetts för varje typ av elverktyg. Ha också i åtanke arbetsförhållandena och arbetet som skall utföras.** Använder du elverktyg för åtgärder som skiljer sig det avsedda arbetet kan det resultera i riskfyllda situationer.
- h) **Håll handtag och greppytor torra, rena och fria från olja och fett.** Hala handtag och greppytor ger inte säker hantering och kontroll över verktyget i oväntade situationer.
- 5) **ANVÄNDNING OCH SKÖTSEL AV SLADDLÖSA VERKTYG**
- a) **Ladda bara med den laddare som tillverkaren anger.** En laddare som passar en typ av batteripaket kan medföra en risk för brand när den används till ett annat batteripaket.
- b) **Använd elverktyg bara tillsammans med det särskilt konstruerade batteripaketet.** Användning av andra batteripaket kan medföra en risk för personskador och brand.
- c) **När batteripaketet inte används ska det hållas borta från metallföremål som gem, mynt, nycklar, skruvar och andra små metallföremål som kan skapa kontakt mellan batteripaketets poler och kortsluta det.** En kortslutning kan orsaka brännskador och brand.
- e) **Använd inte ett batteripack eller verktyg som skadats eller modifierats.** Skadade eller modifierade batterier kan uppvisa förväntade beteende som kan leda till brand, explosion eller skada.
- f) **Utsätt inte batteripack eller verktyg för eld eller höga temperaturer.** Eld eller temperaturer som överstiger 130°C kan orsaka explosioner.
- g) **Följ alla laddningsinstruktioner och ladda inte batteripaketet eller verktyget utanför temperaturintervallen som anges i instruktionerna.** Felaktig laddning eller laddning i temperaturer utanför det angivna temperaturintervallen kan skada batteriet eller öka brandrisken.
- 6) **UNDERHÅLL**
- a) **Låt ditt elverktyg underhållas av en kvalificerad reparatör som bara använder äkta reservdelar.** Det kommer att garantera att elverktygets säkerhet bibehålls.
- b) **Försök aldrig reparera skadade batteripack.** Batteripack får endast underhållas av tillverkaren eller behöriga servicetekniker.

SÄKERHETSVARNINGAR FÖR GRÄSKLIPPARE

- a) **Använd inte gräsklipparen i dåliga väderförhållanden, särskilt inte när det finns risk för blixtnedslag.** Detta minskar risken att bli träffad av blixten.
- b) **Inspektera noggrant området för djurliv och växter där gräsklipparen ska användas.** Djurliv och växter kan komma till skada under drift.
- c) **Inspektera noggrant det område där gräsklipparen ska användas och plocka bort alla stenar, pinnar, kablar, ben och andra främmande föremål.** Kastade föremål kan orsaka personskador.
- d) **Innan gräsklipparen tas i bruk ska kniv och dess montering alltid inspekteras visuellt så att dessa inte är slitna eller skadade.** Slitna och skadade delar ökar risken för personskador.
- e) **Kontrollera gräsuppsamlaren ofta för att upptäcka slitage eller defekter.** En sliten eller skadad gräsuppsamlare kan öka risken för personskador.
- f) **Låt skyddsanordningen sitta på. Skyddsanordningen måste fungera och vara korrekt monterad.** En skyddsanordning som sitter löst, är skadad eller inte fungerar korrekt kan orsaka personskador.
- g) **Se till att alla luftintag för kylning är fria från skräp.** Blockerade luftintag och skräp kan resultera i överhettning eller risk för brand.
- h) **När gräsklipparen används ska halkfria skyddsskor användas. Använd inte gräsklipparen när du är barfota eller använder öppna sandaler.** Detta minskar risken att skada fötterna vid kontakt med den rörliga kniven.
- i) **Använd alltid långbyxor när du använder gräsklipparen.** Blottad hud ökar sannolikheten för skador från utkastade föremål.
- j) **Använd inte gräsklipparen i vått gräs. Gå alltid,**

spring inte. Detta minskar risken för att halka och falla omkull, något som kan resultera i personskador.

- k) **Använd inte gräsklipparen i alltför branta sluttningar.** Detta minskar risken för tappad kontroll eller att man halkar och faller, vilket kan leda till personskada.
- l) **När arbete utförs i sluttningar, var alltid säker på ditt fotfäste, arbeta alltid tvärs över sluttningar, aldrig upp eller ner och iaktta extrem försiktighet när du byter riktning.** Detta minskar risken för tappad kontroll eller att man halkar och faller, vilket kan leda till personskada.
- m) **Iaktta extrem försiktighet när du backar eller drar gräsklipparen mot dig. Var alltid uppmärksam på omgivningen.** Detta minskar risken för att snubbla under användningen.
- n) **Rör inte vid kniven och andra farliga rörliga delar när de är i gång.** Detta minskar risken för skador från rörliga delar.
- o) **När du rensar material som fastnat eller rengör gräsklipparen ska du se till att alla strömbrytare är avstängda och att batteripaketet är bortkopplat.** Oförutsedd drift av gräsklipparen kan resultera i allvarliga personskador.





SÄKERHETSFÖRESKRIFTER FÖR BATTERIET

- a) **Ta inte isär batteriet, öppna inte heller batteriet eller sära på battericeller.**
- b) **Kortslut inte batteriet. Förvara inte batteriet på ett slarvigt sätt i en låda där det kan kortslutas eller skadas av ledande material.** När batteriet inte används, håll det borta från metallobjekt, såsom pappersgem, pengar, nycklar, naglar, skruvar eller andra små metallobjekt som kan leda ström från en terminal till en annan. Om batteriterminalerna kortsluter varandra kan de förorsaka brandrisk.
- c) **Exponera inte batteriet för eld eller värme. Undvik förvaring i direkt solljus.**
- d) **Utsätt inte batteriet för mekanisk chock.**
- e) **Om batteriet läcker, låt inte vätskan komma i kontakt med hud eller ögon. Om så ändå skulle hända, skölj med mycket vatten och sök läkarhjälp.**
- f) **Håll batteriet rent och torrt.**
- g) **Torka av batteriet om det blir smutsigt med en torr, ren trasa.**
- h) **Batteriet måste laddas före användning. Använd den här bruksanvisningen för att ladda batteriet korrekt.**
- i) **Låt inte batteriet stå på laddning när det inte används.**
- j) **Efter lång tids användning kan det bli**

nödvändigt att ladda och ladda ur batteriet många gånger för att nå maximal prestanda.

- k) **Ladda endast med laddare av varumärket Worx. Använd ingen annan laddare än den som specifikt ska användas med det här batteriet.**
- l) **Använd inte ett batteri som inte är avsett för användning med det här verktyget.**
- m) **Håll batteriet borta från barn.**
- n) **Behåll den ursprungliga bruksanvisningen för framtida användning.**
- o) **Plocka ur batteriet från verktyget då det inte används.**
- p) **Kassera batteriet på rätt sätt.**
- q) **Blanda inte celler från olika tillverkning, kapacitet, storlek eller typ inom en enhet.**
- r) **Håll batteriet borta från mikrovägor och högt tryck.**
- s) **Varning! Använd inte engångsbatterier.**

SYMBOLER

	För att minska risken för skador måste användaren läsa bruksanvisningen
	VARNING – Se upp för föremål som kastas iväg – håll åskådare på avstånd
	VARNING – Håll händer och fötter borta från kniven
	VARNING – Koppla bort batterier före underhåll
	Uttjänade elektriska produkter får inte kasseras som hushållsavfall. Återanvänd där det finns anläggningar för det. Kontakta dina lokala myndigheter eller återförsäljare för återvinningsråd.

 <p>Li-Ion</p>	<p>Li-Ion-batteri Denna product har märkts med en symbol för sopsortering för alla batterisatser. De kommer då att återvinnas och plockas isär för att minska påverkan på miljön. Batterisatser kan vara skadliga för miljön och för människors hälsa då de innehåller farliga substanser.</p>
	<p>Får ej uppeldas</p>
	<p>Batterierna kan komma in i vattnets kretslopp om de inte kasseras korrekt och detta kan vara skadligt för EKO-systemet. Kasta inte batterier i de vanliga sorterade hushållssoporna.</p>
	<p>Använd skyddshandskar</p>
	<p>Avlägsna batteriet från hylsan innan justeringar, service eller underhåll utförs.</p>
	<p>Bladet fortsätter att rotera efter det att maskinen stängts av. Vänta till maskinens komponenter har stannat helt och hållet innan du rör vid dem.</p>
	<p>Avlägsna nyckeln</p>

KOMPONENTER

1. SÄKERHETSNYCKEL
2. BÅGHANDTAG
3. KABELKLÄMMA
4. ÖVRE HANDTAG
5. BOTTENHANDTAG
6. BATTERINIVÅINDIKATOR

7. BATTERILUCKA
8. JUSTERINGSKNOPP FÖR KLIPPHÖJD
9. BÅRHANDTAG
10. HANDTAGSKNAPP, LÄGRE
11. SÄKERHETSKLAFF
12. GRÄSVÄSKESAMLING
13. VÄSKAHANDTAG
14. GRÄSVÄGSINDIKATOR
15. HANDTAGSKNAPP, ÖVRE
16. MULCHINGSINSATS
17. BATTERI (SE BILD E) *
18. BLADSKRUV (SE BILD M1)
19. BLAD (SE BILD M1)

* Alla tillbehör beskrivna eller avbildade nedan medföljer inte standardprodukten.

TEKNISKA DATA

Typ **WG743E, WG743E.X WP771E WP771E.X****
(740-789 - maskinbeteckning, anger Sladdlös gräsklippare)

	WG743E WG743E.X** WP771E WP771E.X**
Spänning	40V  Max (2x20V Max) ***
Ingen lasthastighet	2800 / 3000 /min
Däckdiameter	43cm
Skärdiameter	40cm
Framhjulets diameter	180mm
Bakre hjulets diameter	190mm
Skärhöjd	20mm-80mm
Klipphöjdsläge	7
Förmåga att samla gräs	45L
Batterityp	Litiumjon
Maskinens vikt (Naken verktyg)	13.9kg

** X = 1-999, A-Z, M1-M9 är endast för olika kunder,

det finns inga säkerhetsrelaterade förändringar mellan dessa modeller.
 *** Spänningen kan mätas utan arbetsbelastning. Den initiala batterispänningen är högst 20 volt. Den nominella spänningen är 18 volt.

REKOMMENDERADE BATTERIER OCH LADDARE

Kategori	Modell	Kapacitet
20V Batteripaket	WA3553	4.0 Ah
	WA3014	4.0 Ah
	WA3644	4.0 Ah
20V Laddning	WA3760	0.4 A
	WA3860	2.0 A
	WA3880	2.0 A
	WA3772	2.0 A
	WA3883	4.0 A

Vi rekommenderar att du köper dina tillbehör från samma återförsäljare som du köpte produkten från. Läs på tillbehörens förpackning för mera information. Din återförsäljare kan också hjälpa dig och ge dig råd.

Hur verktyget används och materialet som verktyget används med.

Verktyget är i bra skick och bra underhållet. Användning av korrekt tillbehör till verktyget och säkerställandet att det är vasst och i bra skick. Beroende på hur tajt åtdraget handtag är och om några antivibrationstillbehör används. Verktyget används som avsett enligt konstruktionen och de här instruktionerna.
Detta verktyg kan orsaka hand- arm- vibrationssyndrom om det används på felaktigt sätt.

! VARNING: För att det ska bli korrekt bör en beräkning av exponeringsnivån under verkliga förhållanden vid användning också tas med för alla delar av hanteringscykeln såsom tiden när verktyget är avstängt och när det körs på tomgång utan att utföra något arbete. Detta kan betydligt minska exponeringsnivån över den totala arbetsperioden.

Hjälp för att minimera risken för vibrationsexponering. Använd ALLTID skarpa mejslar, borrar och blad. Underhåll verktyget i enlighet med dessa instruktioner och håll det välsmort (där det är nödvändigt). Om verktyget ska användas regelbundet, investera i antivibrationstillbehör. Planera ditt arbetsschema för att sprida ut användning av kraftigt vibrerande verktyg över flera dagar.

BRUKSANVISNING

! NOTERA: Läs bruksanvisningen innan du startar enheten.

Möjlig användning
 Den här produkten används för att klippa gräsmattan hemma.

MONTERING & HANTERING

AKTIVITET	BILD
MONTERING	
Monteringshandtag NOTERA: Välj ett av de två hålen i bottenhandtaget för att nå önskad handtagshöjd.	See Fig. A1, A2, A3, A4, A5
Montering av gräsväskor	See Fig. B1, B2, B3, B4
Montera gräset på gräsklipparen NOTERA: Ta bort skyddsinsatsen från gräsklipparen innan du installerar gräset. NOTERA: Tryck lätt på gräset för att se till att det är helt installerat.	See Fig. C1, C2, C3

BULLERINFORMATION

Uppmätt ljudtryck $L_{WA} = 75 \text{ dB(A)}$

K_{pA} 3 dB (A)

Uppmätt ljudstyrka $L_{WA} = 89.3 \text{ dB(A)}$

K_{WA} 3 dB(A)

Använd hörselskydd.



VIBRATIONSINFORMATION

Typisk uppmätt vibrering $a_h < 2.5 \text{ m/s}^2$

Osäkerhet $K = 1.5 \text{ m/s}^2$

! VARNING: Vibrationsemissionsvärdet vid användning av maskinverktyg kan skilja sig åt från det deklarerade värdet beroende på hur verktyget används och beroende på följande exempel och andra variationer av hur verktyget används:



Kontrollera batteriets laddningsstatus NOTERA: Bild D1 gäller endast batteripaket med batteriindikatorer.	See Fig. D1
Ladda batteriet NOTERA: Batteriet är inte fulladdat på fabriken. Varje batteri måste vara fulladdat innan den första klippningen. Ladda alltid båda batterierna samtidigt. Mer information finns i laddningshandboken.	See Fig. D2
Installera / ta bort batteriet NOTERA: • Enheten fungerar endast efter installation av 2 batterier. Använd alltid två batterier med samma kapacitet och ladda båda batterierna helt. • Om två batterier används med olika strömförsörjning fungerar enheten bara med en lägre gemensam nämnare.	See Fig. E
DRIFT	
Batterinivåindikator på maskinen Se detaljer i avsnittet BATTERISTATUS VIKTIG När bara en lampa är på, även om klipparen fortfarande kan klippa, använd minst ett batteri och ladda det. Att använda klipparen när batteriet är urladdat kan förkorta livslängden och minska dess prestanda. Om inga lampor är tända är minst ett batteri inte helt isatt eller batteriet kan vara defekt. Kontrollera noga att batteriet sitter ordentligt.	See Fig. F
Starta & Stoppa	See Fig. G1, G2
Justera klipphöjden	Consultați Fig. H
Gräsväska full indikator Tomt skick: flytande klaffar (a)  Komplett skick: klaffarna faller (b) 	See Fig.11

Ta bort / töm gräsuppsamlingsväska	
 WARNING! Kontrollera att säkerhetsdörren stänger avloppet före användning. Använd aldrig säkerhetsskyddet när du använder en gräsklippare som inte har en halmväska installerad.	See Fig.12
Installera överläggskontakten	See Fig. J
Lagring Varning: Ta alltid bort batteriet och säkerhetsnyckeln.	See Fig. K1, K2

BATTERI STATUS LED (Se Fig. F)

Innan användning eller efter användning trycker du på knappen bredvid strömindikatorlampan på maskinen för att kontrollera batterikapaciteten. Under drift kommer batterikapaciteten automatiskt att indikeras av batteriindikatorn. Indikatorn känner av och visar batterietnivån enligt följande.

För maskiner med 2 batterier som har olika strömstyrkor, visar strömindikatorlampan batteriets tillstånd för den nedre av de två batterierna.

Batteristatus	Batteritillstånd
Fem gröna lampor  lyser.	Hög batterinivå.
Två, tre eller fyra gröna lampor lyser.	Medelhög batterinivå. Ju fler lampor som lyser, desto högre är batterinivån.
Endast en grön lampa  lyser.	Minst ett batteri är fel isatt eller defekt.
Inga lampor lyser.	Minst ett batteri är fel isatt eller defekt.
Endast en lampa blinkar två gånger per cykel.	Minst ett batteri är urladdat (se batteriladdningstillstånd), ladda de två batterierna minst en gång innan maskinen används igen eller förvaras.
Endast en lampa blinkar tre gånger per cykel.	Minst ett batteri är hett. Låt dem svalna innan du startar maskinen igen.
Endast en lampa blinkar fyra gånger per cykel.	Maskinen är överbelastad. Höj klippningshöjden eller för fram maskinen långsammare.

KLIPPTIPS

OBS: INSPEKTERA ALLTID OMRÅDET DÄR KLIPPAREN SKA ANVÄNDAS OCH TA BORT ALLA STENAR, PINNAR, KABLAR, METALL OCH ANAT SKRÄP VILKA KAN KASTAS IVÄG AV DET ROTERANDE BLADET.

1. Rör dig alltid långs med lutningar aldrig uppåt och nedåt. Var extra försiktig när du byter riktning i slänter. Kör inte i mycket branta slänter. Bibehåll alltid ett bra fotfäste.
2. När du passerar genom något grusområde, släpp ledståndshandtaget för att "AV" klipparen (bladet kan kasta stenar).
3. Ställ in klipparen på högsta klipphöjden när du klipper i ojämn terräng eller i högt gräs. Borttagning av för mycket gräs på en gång kan göra att överspänningskyddet löser ut och stoppar klipparen.
4. Om gräsbehållaren används under växtsäsongen kan gräset tendera att blockera utkastaröppningen. Lossa bomhandtaget för att "AV" klipparen och dra ut säkerhetsnyckeln. Ta bort gräsbehållaren och skaka ned gräset till baksidan av behållaren. Rensa bort allt gräs eller skräp som kan ha samlats runt utkastaröppningen. Sätt tillbaka gräsbehållaren.
5. Om klipparen börjar vibrera för hårt, lossa du bomhandtaget för att "AV" klipparen och ta bort säkerhetsnyckeln. Kontrollera omedelbart orsaken. Vibrationer är en varning för problem. Använd inte klipparen innan en servicekontroll gjorts.
6. **SLÄPP ALLTID HÅNDTAGET FÖR ATT "AV" KLIPPARNÄR OCH BORT SÄKERHETSNYCKELN NÄR ATT AVSLUTA DEN OAVVÄNLIGA EVEN EN KORT TID.**

KLIPPOMRÅDET

Klippområdet påverkas av flera olika faktorer såsom klipp höjd, gräsets fuktighet samt gräsets längd och täthet. Att starta och stoppa gräsklipparen alltför ofta under tiden den används leder också till minskat klippområde. Följande tabell visar potentiella skär områden baserade på specifika skärförhållanden.

Skärhöjd	Rekommenderad batch (maximalt)
Skär 8 cm till 6 cm	Med 2 * 20 V / 4.0 Ah batteri
	Upp till 500 m ² *

* används med två fulladdade batterier samtidigt.

TIPS:

- 1) Det rekommenderas att du klipper din gräsmatta oftare, att du går i normal takt och att du startar/stoppar gräsklipparen så sällan som möjligt när den används.
- 2) För maximal prestanda, säkerställ att två fulladdade batterier användas och klipp alltid ner gräsets höjd med 1/3 eller mindre.
- 3) Gå långsammare när du klipper långt gräs för att få effektivare klippning.
- 4) Undvik att klippa vått gräs då detta fastnar på undersidan, vilket leder till minskad effektivitet.
- 5) En högre klipp höjd bör användas på nytt eller tjockt gräs för att förlänga batteritiden.

UNDERHÅLL



VARNING: Stoppa klipparen och ta bort säkerhetsnyckeln innan gräsbehållaren tas bort.

OBS: För att garantera lång och pålitlig funktion, genomför följande underhållsprocedurer regelbundet. Leta efter tydliga defekter såsom en lös, rubbat eller ett skadat blad, lösa delar och slitna eller skadade komponenter. Kontrollera att huvar och skydd är oskadade och korrekt monterade på gräsklipparen. Utför nödvändigt underhåll eller reparationer innan gräsklipparen används. Om gräsklipparen strejkar trots regelbundet underhåll, ring vår kundtjänst för råd.

BLADSLIPNING

HÅLL BLADET VASST FÖR BÄSTA KLIPPNINGSPRESTANDA. ANVÄND SKYDDSGLASÖGON VID BORTTAGNING, SLIPNING OCH INSTALLATION AV BLADET. SE TILL ATT SÄKERHETSNYCKELN ÄR BORTTAGEN. Slipning av bladet två gånger under klipp säsongen är vanligtvis tillräckligt under normala förhållanden. Sand gör att bladet blir trubbigt snabbt. Om din gräsmatta har sandjord kan mer regelbunden slipning krävas. BYT BÖJDA ELLER SKADADE BLAD OMEDELBART.

VID SLIPNING AV BLADET:

1. Se till att bladet behåller balansen.
2. Slipa bladet i den ursprungliga vinkeln.
3. Slipa klippkanterna på båda sidor om bladet, ta bort lika mycket material från båda sidorna.

OBS:

1. Säkerställ att gräsklipparen är avstängd och avlägsna nyckeln.
2. Placera gräsklipparen stående i förvaringsposition.

SLIPNING AV BLADET I ETT SKRUVSTÅD (Se Fig. L1)

1. Släpp handtaget på handtaget innan bladet tas bort, bladet har stannat och säkerhetsnyckeln har

tagits bort.

2. Ta bort bladet från klipparen. Se instruktionerna för borttagning och montering av bladet.
3. Säkerhetsblad L1-1 i ett skruvstäd L1-2.
4. Använd skyddsglasögon och var försiktig så att du inte skär dig själv.
5. Fila försiktigt klippkanten på bladet med en fintandad fil L1-3 eller slipsten.
6. Kontrollera balansen på bladet. Se instruktionerna för balansering av bladet.
7. Sätt tillbaka bladet på klipparen och dra åt ordentligt. Se instruktionerna nedan.

BLADBALANSERING (Se Fig. L2)

Kontrollera balansen på bladet genom att placera centrumhålet L2-1 på en spik eller ett skruvmejselskaft L2-2, fastklämd horisontellt i ett skruvstäd L2-3. Om någon ände av bladet roterar nedåt, fila den änden. Bladet är korrekt balanserat när ingen ände roterar nedåt.

BLADUNDERHÅLL (Se Fig. M1, M2)

Förnya metallbladet efter 50 timmars klippning eller 2 år, vilken som inträffar först – oavsett kondition.

Följ dessa procedurer för att ta bort och byta bladet. Du behöver handskar (medföljer inte) och en skiftnyckel (medföljer inte) för att ta bort bladet. Håll bladet (19) och skruva loss bladbulen (18) medurs med en skiftnyckel, och ta sedan bort bladet.

För återmontering placera först bladet (19) med klippkanterna riktade mot marken, ra sedan åt bladmuttern (18).

FÖRVARING (Se Fig. K1, K2)

Stoppa klipparen och ta alltid bort säkerhetsnyckeln. Rengör maskinens yttre ordentligt med en mjuk borste och trasa. Använd inte vatten, lösningsmedel eller polermedel. Ta bort gräs och skräp, speciellt från ventilationsöppningarna.

Vänd maskinen på sidan och gör rent bladområdet. Om gräsklippen är kompakt i bladområdet, ta bort det med en trä eller plast pinne.

Förvara maskinen på en torr plats. Placera inga andra föremål ovanpå maskinen.

För att underlätta förvaring, frigör handtagsknoppen, och vik ihop det övre handtaget som visas i fig K1 & K2.

MILJÖSKYDD

 Uttjänade elektriska produkter får inte kasseras som hushållsavfall. Återanvänd där det finns anläggningar för det. Kontakta dina lokala myndigheter eller återförsäljare för återvinningsråd.

FELSÖKNING

Problem	Korrigerande åtgärd
1. Gräsklipparen kan inte manövreras när båghandtaget har aktiverats.	A. Kontrollera att säkerhetsnyckeln är installerad och helt i, samt att knappen på brytarhuset är helt intryckt. B. Lossa handtaget för att stänga gräsklipparen. Koppla bort säkerhetsnyckeln, vrid klipparen och kontrollera att bladet kan rotera fritt. Om det inte är gratis, kontakta en auktoriserad tjänsteleverantör. Bladet ska rotera fritt. C. Är batteriet fulladdat? Koppla in laddaren och vänta på att en grön lampa tänds.
2. Motorn stannar under klippning.	A. Lossa handtaget för att stänga gräsklipparen. Koppla bort säkerhetsnyckeln, vrid klipparen och kontrollera att bladet kan rotera fritt. Om det inte är gratis, kontakta en auktoriserad tjänsteleverantör. Bladet ska rotera fritt. B. Høj hjulen till den högsta klipphöjden och starta gräsklipparen. C. Är batteriet fulladdat? Koppla in laddaren och vänta på att en grön lampa tänds. D. Undvik att överbelasta gräsklipparen. Sänk klippastigheten eller öka klipphöjden, eller både och.
3. Gräsklipparen kör men klippprestandan är otillfredsställande, eller klipper inte hela gräsmattan.	A. Är batteriet fulladdat? Koppla in laddaren och vänta på att en grön lampa tänds. B. Lossa handtaget för att stänga gräsklipparen. Dra ut säkerhetsnyckeln. Vänd klipparen och kontrollera: Bladet är vass - håll bladet vass. Däck och urladdningsrännor är blockerade C. Hjulinställningen kan vara för låg för gräsförhållandena. Öka klipphöjden.
4. Gräsklipparen är för tung att skjuta framåt.	A. Öka klipphöjden för att minska undersidans motstånd mot gräset. Kontrollera att alla hjul roterar fritt.
5. Gräsklipparen bullrar och vibrerar onormalt mycket.	A. Lossa handtaget för att stänga gräsklipparen. Dra ut säkerhetsnyckeln. Vänd klipparen och kontrollera bladet så att den inte är böjd eller skadad. Om bladet är skadat, byt ut bladet. Om botten på däcket är skadat, ta klipparen till ett auktoriserat servicecenter. B. Om bladet inte har någon synlig skada fortsätter klipparen att vibrera: Lossa handtaget på handtaget för att stänga gräsklipparen, ta bort säkerhetsnyckeln och ta bort bladet. Vrid bladet 180 grader och dra åt igen. Om klipparen fortfarande vibrerar ska du ta den till ett auktoriserat servicecenter.
6. Batteriladdarens LED lyser inte.	A. Kontrollera kontaktanslutningen. B. Byte av laddare.
7. Batteriladdarens lampa går inte över till grönt.	A. Batteriet måste kontrolleras. Ta det till ett behörigt servicecenter.
8. Gräsklipparen tar inte upp klipprester.	A. Avlägsna mullningsplattan innan du sätter på påsen. B. Rännan är blockerad. Lossa handtaget för att stänga gräsklipparen. Dra ut säkerhetsnyckeln. Rengör rännan från gräsklipp. C. För mycket gräsklipp. Høj hjulen för att minska längden på gräset som klipps. D. Behållaren är full. Töm behållaren oftare.
9. Synligt gräsklipp vid mullning.	A. För mycket gräs klipps åt gången. Høj hjulen för att minska längden på gräset som klipps. Klipp inte mer än en tredjedel av den totala höjden. B. Kontrollera att bladet är vasst. Håll alltid bladet vasst.

10. Låg eller förkortad drifttid efter flera användningar.	A. Ta till en behörig servicestation - ett nytt batteri kan behövas.
11. Batteriladdarens lampa blinkar rött och batteriet kan inte laddas.	A. Batteriet överladdas efter kontinuerlig användning. Ta ut batteriet ur laddaren och låt det svalna till 42°C eller lägre.

DEKLARATION OM ÖVERENSSTÄMMELSE

Vi,
Positec Germany GmbH
Postfach 32 02 16, 50796 Cologne, Germany

Deklarerar att denna produkt,
Beskrivning **Worx Sladdlös gräsklippare**
Typ **WG743E, WG743E.X WP771E WP771E.X (740-789 - maskinbeteckning, anger Sladdlös gräsklippare)**
Funktion **klippa gräs**

Uppfyller följande direktiv,
2006/42/EC, 2014/30/EU, 2011/65/EU&(EU)2015/863, 2000/14/EC ändrad av 2005/88/EC

2000/14/EC ändrad av 2005/88/EC:
- Konformitetsutvärderingsprocedur enligt **Bilaga VI**
- Uppmätt bullernivå **89.3 dB(A)**
- Deklarerad garanterad bullernivå **92 dB(A)**

Berört notifierat organ
Namn: Intertek Testing & Certification Ltd (anmält organ 0359)
Adress: Davy Avenue, Knowlhill, Milton Keynes, MK5 8NL

Standarder överensstämmer med,
EN 62841-1, EN IEC 62841-4-3, EN ISO 3744, EN IEC 55014-1, EN IEC 55014-2, EN IEC 63000

Personen som godkänts att sammanställa den tekniska filen,
Namn: Marcel Filz
Adress: Positec Germany GmbH
Postfach 32 02 16, 50796 Cologne, Germany



2020/01/06
Allen Ding
Vice chefsingenjör, tester och certifiering
Positec Technology (China) Co., Ltd
18, Dongwang Road, Suzhou Industrial
Park, Jiangsu 215123, P. R. China

INSTRUKCJE NT. BEZPIECZEŃSTWA BEZPIECZEŃSTWO PRODUKTU OGÓLNE OSTRZEŻENIA DOTYCZĄCE BEZPIECZEŃSTWA



OSTRZEŻENIE Przeczytaj wszystkie ostrzeżenia, instrukcje, ilustracje i specyfikacje dostarczone z elektronarzędziem.

Niestosowanie się do podanych wskazówek może spowodować porażenie prądem, pożar i / lub ciężkie obrażenia ciała.

Należy dobrze przechowywać te przepisy.

Użyte w dalszej części pojęcie „elektonarzędzie” odnosi się do elektronarzędzi napędzanych prądem (z kablem zasilającym) i do elektronarzędzi napędzanych akumulatorami (bez kabla zasilającego).

1) Miejsce pracy

- a) **Miejsce pracy należy utrzymywać w czystości i dobrze oświetlone.** Nieporządek i nie oświetlane zakreślenia pracy mogą doprowadzić do wypadków.
- b) **Nie należy pracować tym narzędziem w otoczeniu zagrożonym wybuchem, w którym znajdują się np. łatwopalne ciecze, gazy lub pyły.** Elektronarzędzia wywołują iskry, które mogą podpałić ten pył lub pary.
- c) **Elektonarzędzie trzymać podczas pracy z daleka od dzieci i innych osób.** Przy odwróceniu uwagi można stracić kontrolę nad narzędziem.

2) Bezpieczeństwo elektryczne

- a) **Wtyczka urządzenia musi pasować do gniazda. Nie wolno zmieniać wtyczki w jakikolwiek sposób. Nie należy używać wtyczek adapterowych razem z uziemionymi narzędziami.** Niezmienione wtyczki i pasujące gniazda zmniejszają ryzyko porażenia prądem.
 - b) **Należy unikać kontaktu z uziemionymi powierzchniami jak rury, grzejniki, piece i lodówki.** Istnieje zwiększone ryzyko porażenia prądem, gdy Państwa ciało jest uziemione.
 - c) **Urządzenie należy trzymać zabezpieczone przed deszczem i wilgocią.** Wniknięcie wody do elektronarzędzia podwyższa ryzyko porażenia prądem.
 - d) **Nigdy nie należy używać kabla do innych czynności. Nigdy nie używać kabla do noszenia urządzenia za kabel, zawieszania lub do wyciągania wtyczki z gniazda. Kabel należy trzymać z daleka od wysokich temperatur,**
- e) **oleju; ostrych krawędzi lub ruchomych części urządzenia.** Uszkodzone lub poplątane kable zwiększają ryzyko porażenia prądem.
 - e) **W przypadku, że elektronarzędziem pracuje się na świeżym powietrzu należy używać kabla przedłużającego, który dopuszczony jest do używania na zewnątrz.** Użycie dopuszczonego do używania na zewnątrz kabla przedłużającego zmniejsza ryzyko porażenia prądem.
 - f) **Jeśli nie można uniknąć posługiwania się elektronarzędziem w miejscu o dużej wilgotności należy użyć zabezpieczonego zasilacza domowego (RCD).** Stosowanie RCD zmniejsza ryzyko porażenia prądem elektrycznym.
- 3) **Bezpieczeństwo osób**
 - a) **Należy być uważnym, zważać na to co się robi i pracę elektronarzędziem rozpoczynać z rozsądkiem. Nie należy używać urządzenia gdy jest się zmęczonym lub pod wpływem narkotyków, alkoholu lub lekarstw.** Moment nieuwagi przy użyciu urządzenia może doprowadzić do poważnych obrażeń ciała.
 - b) **Należy nosić osobiste wyposażenie ochronne i zawsze okulary ochronne.** Noszenie osobistego wyposażenia ochronnego jak maska przeciwpyłowa, nie ślizgające się buty robocze, hełm ochrony lub ochrona słuchu, w zależności od rodzaju i użycia elektronarzędzia zmniejsza ryzyko obrażeń ciała.
 - c) **Należy zapobiec przypadkowemu uruchomieniu. Przed podłączeniem do sieci zasilającej i/lub zestawu baterii, podniesieniem urządzenia i przenoszeniem urządzenia należy sprawdzić, czy przełącznik znajduje się w pozycji wyłączenia.** W przypadku, że przy noszeniu urządzenia trzyma się palec na włączniku/ wyłączniku lub włączone urządzenie podłączone zostanie do prądu, to może to doprowadzić do wypadków.
 - d) **Zanim urządzenie zostanie włączone należy usunąć narzędzia nastawcze lub klucze.** Narzędzie lub klucz, które znajdują się w ruchomych częściach urządzenia mogą doprowadzić do obrażeń ciała.
 - e) **Nie należy przeceniać swoich możliwości. Należy dbać o bezpieczną pozycję pracy i zawsze utrzymywać równowagę.** Przez to możliwa jest lepsza kontrola urządzenia w nieprzewidywanych sytuacjach.
 - f) **Należy nosić odpowiednie ubranie. Nie należy nosić luźnego ubrania lub biżuterii.** Wystrzegaj się kontaktu włosów, części odzieży lub rękawic ochronnych z ruchomymi częściami urządzenia.
 - g) **W przypadku, że możliwe jest zamontowanie urządzeń odsysających lub podchwytyjących należy upewnić się, czy są one właściwie podłączone i prawidłowo użyte.** Użycie tych

urządzeń zmniejsza zagrożenie spowodowane pyłami.

- h) Częste używanie urządzenia i rutyna może osłabić twoją uwagę i być przyczyną niedotrzymywania zasad bezpieczeństwa.** Nieuważne działanie może spowodować poważne szkody w ułamku sekundy.
- 4) Staranne obcowanie oraz użycie elektronarzędzi**
- a) Nie należy przeciążać urządzenia. Do pracy używać należy elektronarzędzia, które jest do tego przewidziane.** Odpowiednim narzędziem pracuje się lepiej i bezpieczniej w podanym zakresie sprawności.
- b) Nie należy używać elektronarzędzia, którego włącznik/wyłącznik jest uszkodzony.** Elektronarzędzie, którego nie można włączyć lub wyłączyć jest niebezpieczne i musi zostać naprawione.
- c) Przed przystąpieniem do wykonywania jakichkolwiek regulacji, ustawień wymiany osprzętu lub składowania urządzenia należy odłączyć wtyczkę od źródła zasilania i/lub wyjąć akumulator.** Ten środek ostrożności zapobiega niezamierzonemu włączeniu się urządzenia.
- d) Nie używane elektronarzędzia należy przechowywać poza zasięgiem dzieci. Nie należy dać narzędzia do użytku osobom, które jego nie znają lub nie przeczytały tych przepisów.** Używane przez niedoświadczoną osobę elektronarzędzia są niebezpieczne.
- e) Dotrzymuj regularnego wykonywania konserwacji urządzenia i osprzętu. Należy kontrolować, czy ruchome części urządzenia funkcjonują bez zarzutu i nie są zablokowane, czy części nie są pęknięte lub uszkodzone, co mogłoby mieć wpływ na prawidłowe funkcjonowanie urządzenia. Uszkodzone części należy przed użyciem urządzenia oddać do naprawy.** Wiele wypadków spowodowanych jest przez niewłaściwą konserwację elektronarzędzi.
- f) Narzędzia tnące należy utrzymywać ostre i czyste.** Starannie pielęgnowane narzędzia tnące z ostrymi krawędziami tnącymi zablokowują się rzadziej i łatwiej się je prowadzi.
- g) Elektronarzędzia, osprzęt, narzędzia itd. należy używać odpowiednio do tych przepisów i tak, jak jest to przewidziane dla tego specjalnego typu urządzenia. Uwzględnić należy przy tym warunki pracy i czynność do wykonania.** Użycie elektronarzędzi do innych niż przewidziane prace może doprowadzić do niebezpiecznych sytuacji.
- h) Uchwyty oraz powierzchnie elementów obsługi urządzenia utrzymywać suche, czyste, bez oleju i smaru.** Śliskie uchwyty oraz inne powierzchnie stanowią przeszkodę w bezpiecznej obsłudze i kontroli nad narzędziem w nieoczekiwanych sytuacjach.
- 5) Staranne użytkowanie elektronarzędzi napędzanych akumulatorami**
- a) Akumulatory należy ładować tylko w ładowarkach, które poleci producent.** Dla ładowarki, która nadaje się do ładowania określonych akumulatorów istnieje niebezpieczeństwo pożaru, gdy użyte zostaną inne akumulatory.
- b) Do elektronarzędzi należy używać jedynie przewidzianych do tego akumulatorów.** Użycie innych akumulatorów może doprowadzić do obrażeń ciała i niebezpieczeństwa pożaru.
- c) Nie używany akumulator należy trzymać z daleka od spinaczy, monet, kluczy, gwoździ, śrub lub innych małych przedmiotów metalowych, które mogłyby spowodować zmostkowanie kontaktów.** Zwarcie pomiędzy kontaktami akumulatora może spowodować oparzenia lub pożar.
- d) Przy niewłaściwym użyciu możliwe jest wydostanie się cieczy z akumulatora. Należy unikać kontaktu z nią. Przy przypadkowym kontakcie splukać wodą. W przypadku, że ciecz dostała się do oczu należy dodatkowo skonsultować się z lekarzem.** Ciecz akumulatorowa może doprowadzić do podrażnienia skóry lub oparzeń,
- e) Zabrania się używania uszkodzonego lub zmodyfikowanego akumulatora lub urządzenia.** Uszkodzone lub zmodyfikowane akumulatory mogą działać w nieoczekiwany sposób wywołując pożar, eksplozję lub zagrożenie zranienia osób.
- f) Zabrania się wystawiania akumulatora lub urządzenia na działanie ognia lub podwyższonej temperatury.** Działanie ognia lub temperatury przekraczającej 130 °C może spowodować eksplozję.
- g) Kierować się instrukcjami dotyczącymi sposobu ładowania, nie wystawiać akumulatora na działanie temperatury poza zakresem podanym w instrukcji obsługi.** Niewłaściwy sposób ładowania akumulatora lub działanie temperatury poza zakresem podanym w instrukcji, może być przyczyną uszkodzenia akumulatora lub nastanie podwyższonego ryzyka wybuchu pożaru.
- 6) Serwis**
- a) Naprawę urządzenia należy zlecić jedynie kwalifikowanemu fachowcowi i przy użyciu oryginalnych części zamiennych.** To gwarantuje, że bezpieczeństwo urządzenia zostanie zachowane.
- b) Zabrania się dokonywania naprawy uszkodzonego akumulatora.** Naprawę akumulatora może wykonywać wyłącznie producent lub autoryzowany punkt serwisowy.

OSTRZEŻENIA BEZPIECZEŃSTWA PODCZAS PRACY KOSIARKI

- a) **Nie używaj kosiarki w złych warunkach pogodowych, zwłaszcza gdy istnieje ryzyko wyładowań atmosferycznych.** Zmniejsza to ryzyko porażenia piorunem.
- b) **Dokładnie sprawdź teren, na którym ma być używana kosiarka pod kątem obecności dzikich zwierząt.** Dzikie zwierzęta mogą zostać zranione przez kosiarkę podczas pracy.
- c) **Dokładnie sprawdź teren, na którym ma być używana kosiarka i usuń wszystkie kamienie, patyki, druty, kości i inne obce przedmioty.** Wyrzucone przedmioty mogą spowodować obrażenia ciała.
- d) **Przed użyciem kosiarki zawsze sprawdź wzrokowo, czy ostrze i zespół ostrzy nie są zużyte lub uszkodzone.** Zużyte lub uszkodzone części zwiększają ryzyko obrażeń.
- e) **Często sprawdzaj kosz na trawę pod kątem zużycia lub zniszczenia.** Zużyty lub uszkodzony kosz na trawę może zwiększyć ryzyko obrażeń ciała.
- f) **Upewnij się, że osłony są na swoich miejscach. Osłony muszą być sprawne i prawidłowo zamontowane.** Osłona, która jest luźna, uszkodzona lub nie działa prawidłowo może spowodować obrażenia ciała.
- g) **Utrzymuj wszystkie wloty powietrza chłodzącego wolne od zanieczyszczeń.** Zablockowane wloty powietrza i zanieczyszczenia mogą powodować przegrzanie lub ryzyko pożaru.
- h) **Podczas obsługi kosiarki należy zawsze nosić obuwie antypoślizgowe i ochronne. Nie należy obsługiwać kosiarki będąc boso lub w otwartych sandałach.** Zmniejsza to szansę na zranienie stóp w wyniku kontaktu z ruchomym ostrzem.
- i) **Podczas obsługi kosiarki należy zawsze nosić długie spodnie.** Odsłonięta skóra zwiększa prawdopodobieństwo zranienia przez wyrzucone przedmioty.
- j) **Nie obsługuj kosiarki gdy trawa jest mokra. Idź, nigdy nie biegnij.** Zmniejsza to ryzyko poślizgnięcia się i upadku, co może skutkować obrażeniami ciała.
- k) **Nie należy używać kosiarki na zbyt stromych zboczach.** Zmniejsza to ryzyko utraty kontroli, poślizgnięcia się i upadku, co może skutkować obrażeniami ciała.
- l) **Podczas pracy na zboczach należy zawsze mieć pewność, że pewnie stoi się na nogach, należy zawsze pracować w poprzek zbocza, nigdy w górę lub w dół, a przy zmianie kierunku należy zachować szczególną ostrożność.** Zmniejsza to ryzyko utraty kontroli, poślizgnięcia się i upadku, co może skutkować obrażeniami ciała.

- m) **Zachowaj szczególną ostrożność podczas cofania lub ciągnięcia kosiarki. Zawsze bądź świadomy/świadoma swojego otoczenia.** Zmniejsza to ryzyko potknięcia się podczas pracy.
- n) **Nie dotykaj ostrzy i innych niebezpiecznych części ruchomych, gdy są one w ruchu.** Zmniejsza to ryzyko obrażeń spowodowanych przez ruchome części.
- o) **Podczas usuwania zakleszczonego materiału lub czyszczenia kosiarki upewnij się, że wszystkie przełączniki zasilania są wyłączone, a akumulator odłączony.** Nieoczekiwana praca kosiarki może spowodować poważne obrażenia ciała.







INSTRUKCJA BEZPIECZEŃSTWA DOTYCZĄCA MODUŁU AKUMULATORA

- a) **Nie demontuj, nie otwieraj lub nie niszczy ogniw pomocniczych lub modułu akumulatora.**
- b) **Nie zwieraj ognia lub modułu akumulatora. Nie przechowuj ognia lub modułu akumulatora w sposób bieżadny w pudle lub szufladzie, gdzie mogą się wzajemnie zewrzeć lub ulec zwarciu przez inne metalowe przedmioty.** Nie używany akumulator należy trzymać z daleka od spinaczy, monet, kluczy, gwoździ, śrub lub innych małych przedmiotów metalowych, które mogłyby spowodować zmostkowanie kontaktów. Zwarcie pomiędzy kontaktami akumulatora może spowodować oparzenia lub pożar.
- c) **Nie narażaj ogień lub modułu akumulatora na działanie ciepła lub ognia. Unikaj składowania w miejscach pod bezpośrednim działaniem światła słonecznego.**
- d) **Nie narażaj ogień lub modułu akumulatora na uderzenia mechaniczne.**
- e) **W razie wycieku z ognia, nie dopuść, aby płyn zetknął się ze skórą lub dostał się do oczu. Jeśli już nastąpił kontakt z płynem, przemyj skażoną powierzchnię dużą ilością wody i zwróć się o pomoc medyczną.**
- f) **Utrzymuj ognia i moduł akumulatora w czystości i w stanie suchym.**
- g) **Jeśli zaciski ognia lub akumulatora zostały zanieczyszczone, oczyść je czystą i suchą szmatką.**
- h) **Ognia pomocnicze i moduł akumulatora należy przed użyciem naładować. Zawsze używaj właściwej ładowarki i przestrzegaj instrukcji ładowania zawartej w instrukcji obsługi dostarczonej przez producenta urządzenia.**
- i) **Nie pozostawiaj modułu akumulatora na długie**

- ładowanie, jeśli go nie używasz.
- j) Po dłuższym okresie składowania może być niezbędne kilkakrotnie naładowanie i rozładowanie ogniw lub modułu akumulatora, aby uzyskać optymalną wydajność.
- k) Akumulatory należy ładować tylko w ładowarkach, które poleci producent Worx.
- l) Nie używaj ognia lub modułu akumulatora nie przeznaczanego do pracy z danym urządzeniem.
- m) Trzymaj ogniwa i moduł akumulatora poza zasięgiem dzieci.
- n) Zachowaj oryginalne instrukcje produktu do wglądu.
- o) Kiedy to możliwe, wyjmuj moduł akumulatora, jeśli urządzenia się nie używa.
- p) Zużyte ogniwa i akumulatory utylizuj zgodnie z zasadami gospodarki odpadami.
- q) Nie używaj w urządzeniu ogniw różnych producentów, pojemności i wymiarów.
- r) Akumulatora nie należy zbliżać do źródeł promieniowania mikrofalowego ani narażać na wysokie ciśnienie.
- s) Ostrzeżenie! Nie używaj baterii jednorazowych.

SYMBOLE

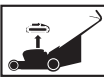
	To reduce the risk of injury, user must read instruction manual
	OSTRZEŻENIE – Uważaj na odrzucone przedmioty – podczas pracy osoby postronne nie powinny się zbliżać do kosiarki
	OSTRZEŻENIE – Nie zbliżaj dłoni ani stóp do ostrzy
	OSTRZEŻENIE – Przed przystąpieniem do czynności konserwacyjnych odłącz akumulator

	Odpady wyrobów elektrycznych nie powinny być wyrzucane razem z odpadami gospodarstwa domowego. Należy korzystać z recyklingu, jeśli istnieje odpowiednia infrastruktura. Porady dotyczące recyklingu można uzyskać u władz lokalnych lub sprzedawcy detalicznego.
	Bateria litowo-jonowa. Ten produkt oznaczono symbolem „segregacji odpadów” dla zużytych baterii i akumulatorów. Umożliwia to jego recykling i demontaż, które zmniejszają negatywny wpływ na środowisko. Pakiety akumulatorów są niebezpieczne dla środowiska i dla ludzkiego życia, gdyż zawierają niebezpieczne substancje.
	Nie wrzucać do ognia
	Nieprawidłowo utylizowane baterie mogą dostać się do obiegu wodnego, co jest groźne dla ekosystemu. Nie wyrzucaj baterii wraz z niesortowanymi odpadami miejskimi.
	Należy zakładać okulary ochronne
	Wyjąć akumulator z gniazda przed dokonaniem jakiegokolwiek regulacji, serwisowania lub konserwacji..
	Noże obracają się jeszcze przez jakiś czas po wyłączeniu silnika narzędzia ogrodowego i mogą spowodować obrażenia. Przed dotknięciem elementów maszyny należy odczekać do momentu ich całkowitego zatrzymania się.
	Wyjąć klucz

LISTA KOMPONENTÓW

1. KLUCZ BEZPIECZEŃSTWA

2.	UCHWYT KABŁĄKA
3.	ZACISK KABLOWY
4.	GÓRNY UCHWYT
5.	DOLNY UCHWYT
6.	WSKAŹNIK POZIOMU BATERII
7.	POKRYWA BATERII
8.	POKRĘTŁO REGULACJI WYSOKOŚCI KOSZENIA
9.	UCHWYT DO PRZENOSZENIA
10.	GAŁKA UCHWYTU, OPUŚĆ
11.	KLAPKA BEZPIECZEŃSTWA
12.	KOLEKCJA TORBA TRAWA
13.	UCHWYT DO TORBY
14.	WSKAŹNIK WORKA NA TRAWĘ
15.	GAŁKA UCHWYTU, GÓRNA
16.	WKŁADKA DO MULCZOWANIA
17.	AKUMULATOR (PATRZ RYSUNEK E) *
18.	ŚRUBA OSTRZA (PATRZ RYSUNEK M1)
19.	OSTRZE (PATRZ RYSUNEK M1)

* Nie wszystkie pokazane na ilustracji akcesoria są dostarczane standardowo.

DANE TECHNICZNE

Typ **WG743E, WG743E.X WP771E WP771E.X****
(740-789 - przeznaczenie maszyny, kosiarka do trawy z zasilaniem bateryjnym)

	WG743E WG743E.X** WP771E WP771E.X**
Voltaż	40V  Max.(2x20V Max.)***
Prędkość bez obciążenia	2800 / 3000 /min
Średnica pokładu	43cm
Średnica cięcia	40cm
Średnica przedniego koła	180mm
Średnica tylnego koła	190mm
Wysokość koszenia	20mm-80mm

Pozycja wysokości koszenia	7
Zdolność do zbierania trawy	45L
Rodzaj baterii	Jon litowy
Masa urządzenia (Gołe narzędzie)	13.9kg

**X = 1-999, A-Z, M1-M9 są tylko dla różnych klientów, nie ma żadnych zmian związanych z bezpieczeństwem między tymi modelami.

** Napięcie można zmierzyć bez konieczności obciążenia pracą. Początkowe napięcie akumulatora wynosi maksymalnie 20 woltów. Napięcie nominalne wynosi 18 woltów.

ZALECANE AKUMULATORY I ŁADOWARKI

Kategoria	Rodzaj	Pojemność
20V Akumulator	WA3553	4.0 Ah
	WA3014	4.0 Ah
	WA3644	4.0 Ah
20V Ładowarki	WA3760	0.4 A
	WA3860	2.0 A
	WA3880	2.0 A
	WA3772	2.0 A
	WA3883	4.0 A

Zaleca się zakup wszystkich akcesoriów w sklepie, gdzie zakupiono narzędzie. Więcej szczegółów można znaleźć w dodatkowym opakowaniu. Personel sklepu może również udzielić pomocy i porad.

DANE DOTYCZĄCE HAŁASU

Ważone ciśnienie akustyczne	$L_{WA} = 75\text{dB(A)}$
K_{DA}	3 dB (A)
Ważona moc akustyczna	$L_{WA} = 89.3\text{ dB(A)}$
K_{WA}	3 dB (A)

Używać ochrony słuchu.



INFORMACJE DOTYCZĄCE DRGAŃ

Typowa wibracja ważona $a_h < 2.5 \text{ m/s}^2$

Niepewność $K = 1.5 \text{ m/s}^2$



OSTRZEŻENIE: Wartość emisji wibracji w czasie rzeczywistego używania elektronarzędzia może się różnić od zadeklarowanej, w zależności od sposobu używania narzędzia w następujących przykładach i innych sposobach używania narzędzia: Pomoc w minimalizacji narażenia na wibracje. Należy ZAWSZE używać ostrych dłut, wiertel i ostrzy. Narzędzie należy konserwować z godnie z instrukcjami i prawidłowo smarować (w odpowiednich miejscach).

Jeśli narzędzie jest używane regularnie należy zakupić akcesoria antywibracyjne. Należy zaplanować harmonogram pracy w celu rozłożenia używania narzędzi wytwarzających wysoki poziom drgań na kilka dni.

NIEPAWIDŁOWE PROWADZENIE TEGO NARZĘDZIA MOŻE SPOWODOWAĆ SYNDROM WIBRACJI RĄK.



OSTRZEŻENIE: W szczególności, oszacowanie poziomu ekspozycji w rzeczywistych warunkach używania powinno brać także pod uwagę wszystkie elementy cyklu działania, takie jak czasy wyłączenia narzędzia i czas bezczynności, ale nie rzeczywście wykonywaną pracę. Może to znacznie zmniejszyć poziom ekspozycji w całym okresie pracy. Pomoc w minimalizacji narażenia na wibracje. Należy ZAWSZE używać ostrych dłut, wiertel i ostrzy. Narzędzie należy konserwować z godnie z instrukcjami i prawidłowo smarować (w odpowiednich miejscach).

Jeśli narzędzie jest używane regularnie należy zakupić akcesoria antywibracyjne. Należy zaplanować harmonogram pracy w celu rozłożenia używania narzędzi wytwarzających wysoki poziom drgań na kilka dni.

INSTRUKCJA OBSŁUGI





UWAGA: Przed uruchomieniem urządzenia przeczytaj instrukcję obsługi.

Możliwe użycie

Ten produkt służy do koszenia trawników w domu.

MONTAŻ I OBSŁUGA

DZIAŁANIE	RYСУNEK
MONTA	
Uchwyt montażowy UWAGA: Wybierz jeden z dwóch otworów w dolnym uchwycie, aby osiągnąć żądaną wysokość uchwytu.	Patrz Rys. A1, A2, A3, A4, A5
Montaż torby na trawę	Patrz Rys. B1, B2, B3, B4
Zamontuj kosz na trawę w kosiarce UWAGA: Zdejmij wkładkę osłony z kosiarki przed zainstalowaniem kosza na trawę. UWAGA: Lekko dociśnij kosz na trawę, aby upewnić się, że jest on w pełni zainstalowany.	Patrz Rys. C1, C2, C3
Sprawdź stan naładowania baterii UWAGA: Rysunek D1 dotyczy tylko pakietów baterii ze wskaźnikami baterii.	Patrz Rys. D1
Naładuj akumulator UWAGA: Akumulator nie jest w pełni naładowany fabrycznie. Każdy akumulator musi być w pełni naładowany przed pierwszym koszeniem. Zawsze w pełni ładuj oba akumulatory jednocześnie. Więcej informacji znajduje się w instrukcji ładowarki.	Patrz Rys. D2
Instalowanie / wyjmowanie baterii UWAGA: •Urządzenie będzie działać tylko po zainstalowaniu 2 baterii. Zawsze używaj dwóch akumulatorów o tej samej pojemności i całkowicie naładuj oba akumulatory. •W przypadku używania dwóch akumulatorów z różnymi zasilaczami, urządzenie będzie działać tylko przy niższym wspólnym mianowniku.	Patrz Rys. E
DZIAŁANIE	



Wskaźnik poziomu baterii na maszynie Zobacz szczegóły w części STAN BATERII WAŻNY Gdy świeci się tylko jedno światło, nawet jeśli kosiarka może nadal kosić, należy użyć co najmniej jednego akumulatora i należy go naładować. Obsługa kosiarki, gdy akumulator jest rozładowany, może skrócić jego żywotność i obniżyć jego wydajność. Jeśli nie świecą żadne lampki, przynajmniej jedna bateria nie jest w pełni włożona lub bateria może być wadliwa. Sprawdź dokładnie, czy bateria jest w pełni osadzona.	Patrz Rys. F
Uruchom & Zatrzymaj	Patrz Rys. G1, G2
Dostosuj wysokość koszenia	Patrz Rys. H
Wskaźnik napełnienia worka na trawę Stan pusty: pływające klapy (a)  Stan kompletny: opadają klapy (b) 	Patrz Rys. I1
Wyjmij / opróżnij worek na trawę  Ostrzeżenie! Przed użyciem sprawdź, czy drzwi bezpieczeństwa zamykają odpływ. Nigdy nie używaj osłony bezpieczeństwa podczas korzystania z kosiarki, która nie ma zainstalowanego worka ze słomą.	Patrz Rys. I2
Zainstaluj wtyczkę nakładki	Patrz Rys. J
Przechowywanie Ostrzeżenie: Zawsze wyjmuj akumulator i klucz bezpieczeństwa.	Patrz Rys. K1, K2

DIODY LED STANU BATERII (Patrz Rys. F)

Przed uruchomieniem lub po eksploatacji urządzenia naciśnij przycisk znajdujący się obok kontrolki zasilania na urządzeniu, aby sprawdzić pojemność akumulatora. Podczas pracy pojemność akumulatora będzie wskazywana automatycznie przez wskaźnik naładowania akumulatora.

Wskaźnik nieustannie mierzy i wyświetla stan akumulatora w następujący sposób.

W przypadku urządzeń z 2 akumulatorami o różnej mocy, wskaźnik zasilania pokazuje stan naładowania akumulatora o niższym poziomie naładowania.

Stan kontrolki LED baterii	Stan baterii
Świeci pięć zielonych kontrolki 	Dwie baterie są w pełni doładowane.
Świecą dwie, trzy lub cztery zielonych kontrolki.	Dwie baterie są w czynności. Większa ilość świejących kontrolki oznacza wyższy stan doładowania baterii.
Świeci wyłącznie jedna zielona kontrolka 	Przynajmniej jedna bateria jest wyładowana i należy ją doładować.
Nie świeci żadna kontrolka.	Nie zainstalowano przynajmniej jednej baterii lub jest uszkodzona.
Wyłącznie jedna kontrolka świeci dwa razy w cyklu.	Przynajmniej jedna bateria jest wyładowana (skontrolować stan naładowania), przed ponownym użyciem lub składaniem należy naładować dwie baterie.
Wyłącznie jedna kontrolka świeci trzy razy w cyklu.	Przynajmniej jedna bateria jest gorąca, poczekać do obniżenia temperatury przed ponownym użyciem.
Wyłącznie jedna kontrolka świeci cztery razy w cyklu.	Maszyna jest obciążona. Podnieść wysokość koszenia lub zwolnić ruch.

WSKAZÓWKI DOTYCZĄCE PRZEMIESZANIA

UWAGA: NALEŻY ZAWSZE SPRAWDZIĆ POWIERZCHNIĘ, GDZIE UŻYWANA JEST KOSIARKA I USUŃ WSZYSTKIE KAMIENIE, PATYKI, PRZEWODY, METALOWE I INNE ZANIECZYSZCZENIA, KTÓRE MOGLYBY ZOSTAĆ WYRZUCONE PRZEZ OBRACAJĄCY SIĘ NÓŻ.

- Należy przemieszczać się w poprzek stoków, nigdy w górę i w dół. Należy zachować szczególną uwagę podczas zmiany kierunku na stokach. Nie należy przemieszczać się na zbyt stromych stokach. Należy zawsze utrzymać dobre oparcie dla stóp.
- Przechodząc przez dowolny żwirowany obszar, zwolnij uchwyt poręczy, aby "ZAMKNAĆ" kosiarkę (ostrze może rzucać kamieniami).
- Podczas przemieszczania się na twardym gruncie lub w wysokich chwastach należy ustawić kosiarkę na pozycję najwyższej wysokości cięcia. Jednorazowe usunięcie zbyt dużej ilości trawy może spowodować

wyłączenie bezpiecznika obwodu, a w rezultacie zatrzymanie kosiarki.

4. Jeśli worek na trawę jest używany w okresie szybkiego wzrostu, trawa może blokować szczelinę wylotową. Poluzuj uchwyt belki, aby "ZAMKNAĆ" kosiarkę i wyciągnij klucz zabezpieczający. Wyjmij worek na trawę i wytrząśnij trawę, aż do spodu worka. Usuń także wszystkie kawałki trawy lub zanieczyszczeń, które mogą się zebrać w okolicy szczeliny. Załóż ponownie worek na trawę.
5. Jeśli kosiarka znacznie nadmiernie wibrować, poluzuj uchwyt belki, aby "ZAMKNAĆ" kosiarkę i wyjmij klucz zabezpieczający. zabezpieczenia. Sprawdź natychmiast przyczynę drgań. Drgania oznaczają problem. Nie należy posługiwać się kosiarką, aż do sprawdzenia maszyny.
6. **ZAWSZE ZWOLNIJ UCHWYT BAIL, ABY "ZAMKNAĆ" KOSIARKĘ I USUŃ KLUCZ BEZPIECZEŃSTWA PODCZAS WYJŚCIA Z NIEDOZWOLONEJ NAWET NA KRÓTKI OKRES CZASU.**

WIELKOŚĆ POWIERZCHNI KOSZENIA

Na wielkość powierzchni koszenia ma wpływ kilka czynników, którymi są: wysokość koszenia, wilgotność trawnika, długość źdźbła trawy oraz gęstość trawy. Częste uruchamianie i wyłączenia kosiarki podczas koszenia trawnika, ma również wpływ na zmniejszenie wielkości skoszonej powierzchni.

Poniższa tabela przedstawia potencjalne obszary cięcia w oparciu o określone warunki cięcia.

Wysokość koszenia	Zalecana partia (maksymalna)
Odetnij 8 cm do 6 cm	Z akumulatorem 2 * 20 V / 4.0 Ah
	Do 500 m ² *

* z jednoczesnym użyciem 2 całkowicie naładowanych akumulatorów

RADY:

- 1) Zaleca się kosić trawę, w krótszych odstępach czasu, poruszać się normalnym tempem i nie uruchamiać lub wyłączać często kosiarki.
- 2) W celu osiągnięcia maksymalnej wydajności kosiarki, prosimy o jednoczesne używanie dwóch całkowicie naładowanych akumulatorów i zawsze kosić maksymalnie do 1/3 wysokości trawnika.
- 3) Podczas koszenia wysokiej trawy należy

chodząc pomału, czym zagwarantujemy skuteczne koszenie i należyte odprowadzanie skoszonej trawy.

- 4) Wystrzegać się koszenia wigotnej trawy. Trawa w takim stanie będzie przylegać do dolnej części mechanizmu koszenia a skoszona trawa nie byłaby należyście gromadzona i odprowadzana.
- 5) Przy koszeniu nowego lub gęstego trawnika należy zastosować większą wysokość koszenia, dzięki czemu wydłuży się zakres pracy akumulatorów.

KONSERWACJA

 **OSTRZEŻENIE: Kosiarkę należy zatrzymać i wyjąć kluczzik zabezpieczenia, przed wyjęciem worka na trawę.**

UWAGA: Aby zapewnić długie i skuteczne działanie należy regularnie przeprowadzać następujące procedury konserwacji. Należy sprawdzać widoczne defekty, takie jak luźne, nieprawidłowo ułożony lub uszkodzony nóż, luźne uszczelnienia i zużyte lub uszkodzone komponenty. Należy sprawdzić, czy pokrywy i osłony nie są uszkodzone i czy są prawidłowo zainstalowane w kosiarce. Przed rozpoczęciem używania kosiarki należy przeprowadzać wszystkie niezbędne czynności konserwacyjne lub naprawy. Jeśli nie można wykonać normalnych czynności konserwacji kosiarki w celu uzyskania porady należy zadzwonić na linię pomocy klienta.

OSTRZENIE NOŻA

ABY ZAPEWNIĆ NAJLEPSZĄ WYDAJNOŚĆ KOSIARKI, NOŻ POWINIEN BYĆ OSTRY. PODCZAS WYJMOWANIA, OSTRZENIA I INSTALOWANIA NOŻA NALEŻY ZAKŁADAĆ ODPOWIEDNIĄ OSŁONĘ OCZU. NALEŻY SPRAWDZIĆ, CZY WYJĘTY ZOSTAŁ KLUCZYK ZABEZPIECZENIA.

W normalnych okolicznościach w ciągu sezonu wystarczy dwukrotne ostrzenie noża. Piasek może powodować szybkie tępienie noża. Jeśli trawnik jest zapiaszczony, może być wymagane częstsze ostrzenie.

WYGIĘTY LUB USZKODZONY NOŻ NALEŻY WYMIENIĆ NIEZWŁOCZNIE.

KIEDY NALEŻY OSTRZYĆ NOŻ:

1. Upewnij się, że nóż jest prawidłowo wyważony.
2. Naostrz nóż pod prawidłowym kątem.
3. Naostrz krawędzie tnące po obu stronach noża, zdejmując po obu stronach równą ilość materiału.

UWAGA:

1. Należy upewnić się, że kosiarka jest wyłączona oraz należy wyjąć klucz.
2. Umieścić kosiarkę w pozycji pionowej do przechowywania.

ZASADY OCHRONY ŚRODOWISKA



Nie wolno mieszać zużytych urządzeń elektrycznych z innymi odpadami domowymi. Należy je oddawać do recyklingu tam, gdzie istnieją odpowiednie zakłady bądź punkty zdawania odpadów. Porady w tym zakresie można zasięgnąć u najbliższego sprzedawcy lub w przedstawicielstwie władz lokalnych.

OSTRZENIE NOŻA W IMADLE (Patrz Rys. L1)

1. Przed wyjęciem ostrza należy zwolnić uchwyt rączki, ostrze zatrzymało się, a klucz zabezpieczający został usunięty.
2. Wyjmij nóż z kosiarki. Patrz, instrukcje odłączania i podłączania noża.
3. Zamocuj nóż L1-1 w imadle L1-2.
4. Załóż okulary ochronne i uważaj, aby nie pociąć siebie.
5. Ostrożnie zbierz krawędzie tnące noża pilnikiem dokładnym L1-3 lub ostrzałką.
6. Sprawdź zrównoważenie noża. Sprawdź instrukcje dotyczące zrównoważenia noża.
7. Załóż nóż do kosiarki i mocno dokręć. Sprawdź instrukcje poniżej.

ZRÓWNOWAŻENIE NOŻA (Patrz Rys. L2)

Sprawdź zrównoważenie noża umieszczając centralny otwór w ostrzu L2-1 nad trzonkiem sztyftu lub śrubokręta L2-2, zaciśniętego poziomo w imadle L2-3. Jeśli jeden z końców obraca się w dół należy go podpiłować. Nóż jest prawidłowo naostrzony, jeśli ni opada żaden z jego końców.

KONSERWACJA NOŻA (Patrz Rys. M1, M2)

Nóż metalowy należy wymienić na nowy po 50 godzinach koszenia lub po 2 latach, w zależności, co wcześniej zostanie osiągnięte, niezależnie od warunków. Należy zastosować się do podanych procedur zdejmowania i zakładania noża. W celu zdjęcia noża należy założyć rękawice ogrodowe (nieдостаarczone) i użyć klucza (nieдостаarczone). Przytrzymaj nóż (19) i odkręć kluczem nakrętkę noża (18) w kierunku przeciwnym do wskazówek zegara, a następnie wyjmij nóż.

W celu ponownego montażu, najpierw ustaw nóż (19) krawędziami tnącymi w kierunku ziemi. Następnie dokręć nakrętkę noża (18).

PRZECHOWYWANIE: (Patrz Rys. K1, K2)

Kosiarkę należy zatrzymać i wyjąć kluczyk zabezpieczenia. Należy dokładnie oczyścić zewnętrzne części maszyny, miękką szcztotką i szmatką. Nie należy używać wody, rozpuszczalników lub środków do polerowania. Należy usunąć trawę i zanieczyszczenia, szczególnie ze szczelin wentylacyjnych. Przekręć maszynę na bok i oczyść obszar noża. Jeśli w okolicy noża zbiorą się zbite cząstki trawy, usuń je drewnianym lub plastikowym narzędziem. Maszynę należy przechowywać w suchym miejscu. Nie należy umieszczać innych obiektów na maszynie.

W celu lepszego magazynowania odkręcić pokrętko uchwytu i złożyć górny uchwyt jak pokazano na Rys. K1 & K2.

ROZWIĄZYWANIE PROBLEMÓW

Objawy	Możliwe rozwiązanie
1. Kosiarki nie można obsługiwać po uaktywnieniu uchwytu pałkowego.	A. Skontrolować czy klucz bezpieczeństwa został w pełni wsunięty i czy przycisk na obudowie jest w pełni wciśnięty. B. Zwolnij uchwyt, aby zamknąć kosiarkę. Odłącz klucz bezpieczeństwa, odwróć kosiarkę i sprawdź, czy nóż może się swobodnie obracać. Jeśli nie jest bezpłatny, zwróć się do autoryzowanego usługodawcy. Ostrze powinno się swobodnie obracać. C. Czy akumulator został całkowicie naładowany? Baterię umieścić w ładowarce i poczekać do rozświecania się zielonej kontrolki.
2. Silnik zatrzymuje się podczas koszenia.	A. Zwolnij uchwyt, aby zamknąć kosiarkę. Odłącz klucz bezpieczeństwa, odwróć kosiarkę i sprawdź, czy nóż może się swobodnie obracać. Jeśli nie jest bezpłatny, zwróć się do autoryzowanego usługodawcy. Ostrze powinno się swobodnie obracać. B. Zwiększyć wysokość ustawienia kół do najwyższego położenia i włączyć kosiarkę. C. Czy akumulator został całkowicie naładowany? Baterię umieścić w ładowarce i poczekać do rozświecania się zielonej kontrolki. D. Unikać przeciążania kosiarki. Zmniejszyć prędkość lub zwiększyć wysokość koszenia. Bądź dwóch.
3. Kosiarka jest włączona ale skuteczność koszenia jest niska lub nie pokosiła całego trawnika.	A. Czy akumulator został całkowicie naładowany? Baterię umieścić w ładowarce i poczekać do rozświecania się zielonej kontrolki. B. Zwolnij uchwyt, aby zamknąć kosiarkę. Wyciągnij klucz bezpieczeństwa. Odwróć kosiarkę i sprawdź: Ostrze jest ostre - trzymaj ostrze ostre. Pokład i rylna wyrzutowa są zablokowane. C. Wysokość kół może być ustawiona za nisko dla danego stanu trawy. Zwiększyć wysokość koszenia.
4. Kosiarkę pcha się z nadmiernym wysiłkiem.	A. Zwiększyć wysokość koszenia w celu zmniejszenia oporu powodowanego przez tarcie spodem kosiarki o trawę. Sprawdzić, czy wszystkie koła obracają się swobodnie.
5. Kosiarka pracuje nietypowo głośno i drga.	A. Zwolnij uchwyt, aby zamknąć kosiarkę. Wyciągnij klucz bezpieczeństwa. Obróć kosiarkę i sprawdź ostrze, aby upewnić się, że nie jest wygięte lub uszkodzone. Jeśli ostrze jest uszkodzone, wymień ostrze. Jeżeli spód pokładu jest uszkodzony, zanieś kosiarkę do autoryzowanego centrum serwisowego. B. Jeśli ostrze nie ma widocznych uszkodzeń, kosiarka nadal wibruje: Poluzuj uchwyt rączki, aby zamknąć kosiarkę, wyjmij klucz bezpieczeństwa i wyjmij ostrze. Obróć ostrze o 180 stopni i dokręć ponownie. Jeśli kosiarka nadal wibruje, oddaj kosiarkę do autoryzowanego centrum serwisowego.
6. Nie świeci LED kontrolka ładowarki.	A. Skontrolować podłączenie do sieci elektrycznej. B. Wymienić ładowarkę.
7. Kontrolka LED ładowarki nie świeci na zielonym światłem.	A. Należy skontrolować baterię. Skontaktować się z autoryzowanymi punktem serwisowym.
8. Kosiarka nie przemieszcza skoszonej trawy do worka.	A. Usunąć ściólkę mulczową podczas pakowania. B. Zsymp jest zablokowany. Zwolnij uchwyt, aby zamknąć kosiarkę. Wyciągnij klucz bezpieczeństwa. Wyciągnij rylnę z ścinek trawy. C. Za duża ilość skoszonej trawy. Podwyższyć wysokość cięcia w celu obniżenia długości ściętej trawy. D. Worek/pojemnik jest pełny. Częściej opróżniać worek/pojemnik.

9. Widoczne są wycięcia podczas mulczowania.	A. Koszona jest nadmierna ilość trawy naraz. Zwiększyć wysokość kół, aby zmniejszyć długość ścinanych fragmentów. Nie kosić więcej niż 1/3 długości. B. Skontrolować stan naostrzenia noży. Ostrza zawsze utrzymywać w dobrze naostrzonym stanie.
10. Niski lub skrócony czas pracy po wielu zastosowaniach.	A. Skontaktować się z autoryzowanym punktem serwisowym – być może konieczna jest wymiana baterii.
11. Kontrola LED ładowarki miga na czerwono, baterii nie można doładować.	A. Bateria jest przegrzana po ciągłym użyciu. Wyjąć baterię z ładowarki i poczekać na jej schłodzenie do 42°C lub mniej.

DEKLARACJA ZGODNOŚCI

My,
Positec Germany GmbH
Postfach 32 02 16, 50796 Cologne, Germany

deklarujemy, że produkt,t

Nazwa **Bezprzewodowa kosiarka do trawy Worx**

Typ **WG743E, WG743E.X WP771E WP771E.X (740-789 - oznaczenie urządzenia, reprezentuje**

Bezprzewodowa kosiarka do trawy)

Funkcje **Koszenie trawy**

jest zgodny z następującymi dyrektywami

2006/42/EC, 2014/30/EU, 2011/65/EU&(EU)2015/863, 2000/14/EC zmieniona dyrektywą 2005/88/EC

2000/14/EC zmieniona dyrektywą 2005/88/EC:

- Procedura oceny zgodności zgodna z **Aneksiem VI Dyrektywy**

- Moc dźwięku **89.3 dB(A)**

- Deklarowana gwarantowana moc dźwięku **92 dB(A)**

Dane jednostki notyfikowanej

Nazwa: Intertek Testing & Certification Ltd (jednostka notyfikowana 0359)

Adres: Davy Avenue, Knowlhill, Milton Keynes, MK5 8NL

Normy są zgodne z,

EN 62841-1, EN IEC 62841-4-3, EN ISO 3744, EN IEC 55014-1, EN IEC 55014-2, EN IEC 63000

Osoba upoważniona do kompilacji pliku technicznego,

Nazwa Marcel Filz

Adres Positec Germany GmbH

Postfach 32 02 16, 50796 Cologne, Germany



2020/01/06

Allen Ding

Zastępca głównego inżyniera,

testowanie i certyfikacja

Positec Technology (China) Co., Ltd

18, Dongwang Road, Suzhou Industrial

Park, Jiangsu 215123, P. R. China

BIZTONSÁGI UTASÍTÁSOK

BIZTONSÁGOS

TERMÉKHASZNÁLAT

ÁLTALÁNOS

FIGYELMEZTETÉSEK



WAARSCHUWING Lees alle veiligheidswaarschuwingen, instructies, illustraties en specificaties die bij dit elektrisch gereedschap werden meegeleverd. Het niet opvolgen van alle onderstaande voorschriften kan tot een elektrische schok, brand en/of ernstig persoonlijk letsel leiden.

Bewaar alle waarschuwingen en instructies voor latere naslag.

De term "(elektrisch) gereedschap" in de waarschuwingen hieronder, verwijst naar uw op netspanning werkende gereedschap (met stroomdraad) of uw accugereedschap (draadloos).

1) WERKGEBIED

- a) **Houd uw werkgebied schoon en zorg ervoor dat deze goed verlicht is.** In rommelige en slecht verlichte werkgebieden gebeuren sneller ongelukken.
- b) **Gebruik elektrisch gereedschap niet in explosieve atmosferen, zoals in de nabijheid van ontvlambare vloeistoffen, gassen of stof.** Elektrisch gereedschap veroorzaakt vonken die de stof of de gassen kunnen doen ontvlammen.
- c) **Houd kinderen en omstanders uit de buurt terwijl u met elektrisch gereedschap werkt.** Afdelingen kunnen ervoor zorgen dat u de controle over het gereedschap verliest.

2) ELEKTRISCHE VEILIGHEID

- a) **De stekker van het elektrisch gereedschap moet passen in het stopcontact. Pas de stekker op geen enkele manier aan om te zorgen dat hij wel past. Gebruik geen adapterstekkers terwijl u geaard elektrisch gereedschap gebruikt.** Onaangepaste stekkers die in het stopcontact passen, verminderen de kans op een elektrische schok.
 - b) **Vermijd lichamen contact met geaarde of gegronde oppervlakken, zoals buizen, radiatoren, fornuizen en koelkasten.** Als uw lichaam geaard of geground is, is er een grotere kans op een elektrische schok.
 - c) **Stel uw elektrische gereedschap niet bloot aan regen of natte omstandigheden.** Water dat elektrisch gereedschap kan binnendringen, vergroot de kans op een elektrische schok.
 - d) **Gebruik de stroomdraad niet op een andere manier dan waarvoor deze gemaakt is. Trek niet aan de stroomdraad, ook niet om de stekker**
- uit het stopcontact te krijgen en draag het gereedschap niet door het aan de stroomdraad vast te houden. Houd de stroomdraad uit de buurt van hitte, olie, scherpe hoeken en bewegende onderdelen. Beschadigde of verwarde stroomdraden vergroten de kans op een elektrische schok.
- e) **Wanneer u het elektrische gereedschap buitenshuis gebruikt, dient u te zorgen voor een verlengsnoer dat geschikt is voor gebruik buitenshuis.** Het gebruik van een verlengsnoer dat geschikt is voor gebruik buitenshuis, vermindert de kans op een elektrische schok.
 - f) **Moet een krachtmachine in een vochtige locatie worden gebruikt, gebruik dan een aardlekschakelaar (ALS).** Een ALS vermindert het gevaar op elektrische schokken.
- #### 3) PERSOONLIJKE VEILIGHEID
- a) **Blijf alert, kijk waar u mee bezig bent en gebruik uw gezonde verstand wanneer u met elektrisch gereedschap werkt. Gebruik geen elektrisch gereedschap wanneer u moe bent of onder de invloed van drugs, alcohol of medicijnen.** Een moment van onoplettendheid bij het gebruik van elektrisch gereedschap kan leiden tot ernstig persoonlijk letsel.
 - b) **Gebruik een veiligheidsuitrusting. Draag altijd oogbescherming.** Een veiligheidsuitrusting, zoals een stofmasker, schoenen met antislipzolen, een veiligheidshelm, of oorbescherming die onder de juiste omstandigheden gebruikt wordt, vermindert de kans op persoonlijk letsel.
 - c) **Pas op dat het apparaat niet onbedoeld wordt gestart. Zorg ervoor dat de schakelaar uit staat voordat u de voeding en/of batterij aansluit, en als u de machine oppakt en draagt.** Gereedschap dragen terwijl u uw vinger op de schakelaar houdt, of de stekker in het stopcontact steken terwijl het gereedschap ingeschakeld staat, is vragen om ongelukken.
 - d) **Verwijder inbussleutels of moersleutels voordat u het gereedschap inschakelt.** Een sleutel die nog in of op een draaiend onderdeel van het elektrische gereedschap zit, kan leiden tot ernstig persoonlijk letsel.
 - e) **Werk niet boven uw macht. Zorg er altijd voor dat u stevig staat en goed in balans bent.** Hierdoor heft u betere controle over het gereedschap in onverwachte situaties.
 - f) **Draag geschikte kleding. Draag geen loszittende kleding of sieraden. Houd uw haar en kleding uit de buurt van bewegende onderdelen.** Loszittende kleding, sieraden of lang haar kan vast komen te zitten in bewegende onderdelen.
 - g) **Wanneer er apparaten worden bijgeleverd voor stofafzuiging en -opvang, zorg er dan voor dat deze aangesloten zijn en op de juiste manier gebruikt worden.** Het gebruik van deze apparaten

vermindert de gevaren die door stof kunnen ontstaan.

- h) Als u gereedschap veelvuldig gebruikt, dan kan dit leiden tot het negeren van de veiligheidsprincipes, probeer dit te vermijden.** Een achteloze actie kan binnen een fractie van een seconde leiden tot ernstig letsel.
- 4) GEBUIK EN ONDERHOUD VAN ELEKTRISCH GEREEDSCHAP**
- a) Forceer het gereedschap niet. Gebruik gereedschap dat voor de toepassing geschikt is.** Het gebruik van geschikt gereedschap levert beter werk af en werkt veiliger als het gebruikt wordt op de snelheid waar het voor ontworpen is.
- b) Gebruik het gereedschap niet wanneer de aan/uitschakelaar niet functioneert.** Gereedschap dat niet kan worden bediend met behulp van de schakelaar is gevaarlijk en dient te worden gerepareerd.
- c) Haal de stekker uit het stopcontact en/of verwijder de accu, indien deze kan worden verwijderd, uit het gereedschap voordat u instellingen verandert, toebehoren vervangt of de machine opbergt.** Deze preventieve veiligheidsmaatregelen verminderen de kans op het ongewild inschakelen van het gereedschap.
- d) Berg gereedschap dat niet gebruikt wordt buiten het bereik van kinderen op en laat personen die niet bekend zijn met het gereedschap of met deze veiligheidsinstructies het gereedschap niet bedienen.** Elektrisch gereedschap kan in de handen van ongetrainde gebruikers gevaarlijk zijn.
- e) Onderhouden van het gereedschap en accessoires. Controleer of bewegende onderdelen nog goed uitgelijnd staan, of ze niet ergens vastzitten en controleer op elke andere omstandigheid die ervoor kan zorgen dat het gereedschap niet goed functioneert. Wanneer het gereedschap beschadigd is, dient u het te repareren voordat u het in gebruik neemt.** Veel ongelukken worden veroorzaakt door slecht onderhouden elektrisch gereedschap.
- f) Houd snijdend gereedschap schoon en scherp.** Goed onderhouden snijdend gereedschap met scherpe zaagbladen/messen zal minder snel vastlopen en is makkelijker te bedienen.
- g) Gebruik het gereedschap, de accessoires, de bitjes, enz. in overeenstemming met deze instructies en op de manier zoals bedoeld voor het specifieke type elektrisch gereedschap, rekening houdend met de werkomstandigheden en het uit te voeren werk.** Het gereedschap gebruiken voor andere doeleinden dan waar deze voor ontworpen is, kan gevaarlijke situaties opleveren.
- h) Houd de handgrepen en grijppoppervlakten droog, schoon en vrij van olie en smeermiddel.**

Glibberige handgrepen en grijppoppervlakken laten geen veilige hantering toe, en zorgen ervoor dat u geen controle hebt over het gereedschap in onverwachte omstandigheden.

5) GEBUIK EN ONDERHOUD VAN ACCUGEREEDSCHAP

- a) Laad het accupack alleen op met de door de fabrikant aangegeven oplader.** Een oplader die geschikt is voor het ene type accupack, kan brand veroorzaken wanneer die gebruikt wordt voor een ander type accupack.
- b) Gebruik het gereedschap uitsluitend met het aangegeven accupack.** Door het gebruik van andere accupacks ontstaat de kans op letsel of brand.
- c) Wanneer het accupack niet gebruikt wordt, dient u het uit de buurt te houden van metalen voorwerpen, zoals paperclips, munten, sleutels, spijkers, schroeven of andere kleine metalen voorwerpen die een verbinding kunnen maken tussen de contactpunten van de terminal.** Het kortsluiten van de accuterminals kan zorgen voor brandwonden of brand.
- d) Onder extreme omstandigheden kan er vloeistof uit de accu lopen; raak deze vloeistof niet aan. Wanneer u toch onverhoopt met de vloeistof in aanraking komt, dient u dit onmiddellijk af te spoelen met water. Wanneer de vloeistof in de ogen komt, dient u zo snel mogelijk een arts te raadplegen.** Vloeistof die afkomstig is uit de accu kan irritatie of brandwonden veroorzaken.
- e) Gebruik geen accu of gereedschap dat beschadigd of aangepast is.** Beschadigde of aangepaste accu's kunnen onvoorspelbaar reageren, wat kan leiden tot brand, explosie of het veroorzaken van letsel.
- f) Stel een accu of gereedschap niet bloot aan vuur of extreme temperatuur.** Blootstelling aan brand of een temperatuur boven 130°C kan explosie veroorzaken.
- g) Volg alle instructies en laad de accu of het gereedschap niet op buiten het temperatuurbereik dat vermeld is in de handleiding.** Onjuist opladen of opladen bij temperaturen buiten het aangegeven bereik kan de accu beschadigen en het risico op brand vergroten.
- 6) SERVICE**
- a) Laat uw elektrisch gereedschap repareren door een bevoegde reparateur die alleen originele reserveonderdelen gebruikt.** Zo bent u er zeker van dat uw gereedschap veilig blijft.
- b) Repareer nooit beschadigde accu's.** Reparatie van accu's mag alleen worden uitgevoerd door de fabrikant of geautoriseerde onderhoudstechnici.

A FŰNYÍRÓRA VONATKOZÓ BIZTONSÁGI FIGYELMEZTETÉSEK

- a) **Ne használja a fűnyírót rossz időjárás körülmények között, különösen, ha villámhágas veszélye áll fenn.** Így csökkentheti a villámcsapás kockázatát.
- b) **A területet, ahol a fűnyírót használni kívánja, gondosan vizsgálja át, hogy nem élnek-e ott vadon élő állatok.** A fűnyíró működés közben a vadállatok sérülését okozhatja.
- c) **Gondosan ellenőrizze a fűnyíró használati helyét, és távolítsa el minden követ, botot, drótot, csontot és egyéb idegen tárgyat.** Az elrepülő tárgyak személyi sérülést okozhatnak.
- d) **A fűnyíró használatát előtt szemrevételezéssel mindig ellenőrizze, hogy a kés és a késegség nem használaton-e el vagy sérült-e.** Az elhasználaton vagy sérült alkatrészek növelik a sérülésveszélyt.
- e) **Rendszeresen ellenőrizze a fűgyűjtőt kopás vagy sérülés szempontjából.** A kopott vagy sérült fűgyűjtő megnövelheti a személyi sérülés kockázatát.
- f) **A védőelemek mindig legyenek a helyükön. A védőelemek legyenek működőképes állapotban, megfelelően felszerelve.** A laza, sérült vagy működésképtelen védőelemek személyi sérülést okozhatnak.
- g) **A hűtőlevegő-beömlőket tartsa tisztán.** Az eltömődött hűtőlevegő-beömlők és az idegen tárgyak túlmelegedést okozhatnak, vagy tűzveszélyesek lehetnek.
- h) **A fűnyíró használata közben viseljen csúszásgátló munkavédelmi lábbelit. Ne működtesse a fűnyírót mezít láb vagy nyitott szandálban.** Ez csökkenti a lábak sérülésének kockázatát, ha azok a mozgó vágófejhez érnek.
- i) **A fűnyíró működtetése közben mindig viseljen hosszúnadrágot.** A szabadon lévő bőrfelület megnöveli az elrepülő tárgyak okozta személyi sérülés valószínűségét.
- j) **Ne használja a fűnyírót nedves fűben. Sétáljon, soha ne fusson.** Ez csökkenti a megcsúszás és elesés veszélyét, ami személyi sérüléshez vezethet.
- k) **Ne használja a fűnyírót rendkívül meredek lejtőn.** Ez csökkenti annak veszélyét, hogy elveszti a gép feletti uralmat, megcsúszik vagy elesik, ami személyi sérüléshez vezethet.
- l) **Lejtőn végzett munka közben mindig stabilan álljon, mindig a lejtő vonalával párhuzamosan dolgozzon, soha ne használja fel-le irányban, és irányváltáskor legyen rendkívül óvatos.** Ez csökkenti annak veszélyét, hogy elveszti a gép feletti uralmat, megcsúszik vagy elesik, ami személyi sérüléshez vezethet.
- m) **A fűnyíró tolatásakor vagy magához húzásakor**

fokozott óvatossággal járjon el. Mindig figyeljen oda a környezetére. Ez csökkenti a használat közbeni megbotlás kockázatát.





- n) **Ne érintse meg a késeket és más veszélyes mozgó alkatrészeket, amíg azok mozgásban vannak.** Ez csökkenti a mozgó alkatrészek okozta személyi sérülések kockázatát.
- o) **Beszorult anyag eltávolításakor vagy a fűnyíró tisztításakor győződjön meg arról, hogy minden hálózati kapcsoló ki van kapcsolva, és az akkumulátoregység hátlapja le van választva.** A fűnyíró nem várt működése súlyos személyi sérülést okozhat.







AZ AKKUMULÁTORRAL KAPCSOLATOS BIZTONSÁGI FIGYELMEZTETÉSEK

- a) **Az akkumulátort ne szedje szét, ne nyissa fel és ne vágja meg.**
- b) **Ne zárja rövidre az akkumulátort. Az akkumulátorokat ne tárolja olyan dobozban vagy fiókban, ahol rövidre zárhatják egymást, vagy valamilyen vezető anyag a rövidzárlatukat okozhatja.** Az akkumulátorokat használaton kívül tartsa a fémtárgyaktól, például gemkapocsoktól, pénzérméktől, kulcsoktól, szögektől, csavaroktól vagy más kis fémtárgyaktól távol, mert ezek összekapcsolhatják a pólusokat. Az akkumulátor pólusainak rövidzárlata égés- és tűzveszélyes.
- c) **Ne tegye ki hőnek vagy tűznek az akkumulátort. Ne tárolja közvetlen napfényben.**
- d) **Az akkumulátort ne tegye ki ütésnek.**
- e) **Ha az akkumulátor szivárog, vigyázzon, hogy a folyadék ne kerüljön a bőrre vagy szembe. Amennyiben a bőrre vagy szembe kerül, az érintett területet mossa le bő vízzel, és forduljon orvoshoz.**
- f) **Vigyázzon, hogy az akkumulátor tiszta és száraz maradjon.**
- g) **Ha az akkumulátor pólusaira szennyeződés kerül, azt egy tiszta, száraz ruhával törölje le.**
- h) **Az akkumulátort használat előtt fel kell tölteni. A töltést mindig az utasításoknak megfelelően, helyes eljárást használva végezze.**
- i) **Használaton kívül ne hagyja tölteni az akkumulátort.**
- j) **Hosszan tartó tárolást követően a maximális teljesítmény elérése érdekében szükséges lehet, hogy az akkumulátort többször feltöltse és lemerítse.**
- k) **Csak a Worx által javasolt töltővel tölts fel. Kizárólag a készülékhez való használatra mellékelt töltőt használja.**
- l) **Ne használjon a készülékkel való használatra tervezettől eltérő akkumulátort.**
- m) **Az akkumulátor gyermekektől távol tartandó.**

- n) Őrizze meg a termékhez mellékelt utasításokat, a későbbiekben szüksége lehet ezekre.
- o) Amikor a szerszámot nem használja, vegye ki belőle az akkumulátort.
- p) Ártalmatlanításnál megfelelően járjon el.
- q) Ne helyezzen be különböző gyártótól származó, illetve eltérő kapacitású, méretű vagy típusú akkukat a készülékbe.
- r) Tartsa távol az akkumulátort mikrohullámoktól és nagy nyomástól.
- s) Figyelem! Ne használjon nem újratölthető elemeket.

SZIMBÓLUMOK

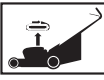
	A sérülésveszély csökkentése érdekében a felhasználónak el kell olvasnia az utasításokat
	FIGYELEM – Vigyázzon az eldobott tárgyakkal – tartsa távol a járókelőket
	FIGYELEM – Tartsa távol a kezét és lábát a késektől
	FIGYELMEZTETÉS – Karbantartás előtt válassza le az akkumulátort
	A leselejtezett elektromos készülékek nem dobhatók ki a háztartási hulladékkal. Ha van a közelben elektromos hulladék gyűjtő udvar, vigye oda a készüléket. Az újrahasznosítási lehetőségekről tájékozódjon a helyi hatóságoknál vagy a kereskedőnél.

 Li-Ion 	Lítium-ion akkumulátor. A terméken található szimbólum arra utal, hogy minden akkumulátorcsomagot külön kell gyűjteni. Ezeket aztán újrahasznosítják vagy szétszerelik, hogy csökkentsék a környezetre gyakorolt hatását. Az akkumulátorcsomag veszélyes lehet a környezetre és az emberi egészségre nézve, mivel veszélyes anyagokat tartalmaz.
	Ne dobja tűzbe
	Az akkumulátor nem megfelelő leselejtezés esetén bekerülhet a víz körforgásba, ami veszélyes lehet az ökoszisztémára nézve. A hulladék akkumulátort ne dobja a kommunális hulladékba.
	Viseljen védőkesztyűt.
	Mindennemű beállítás, javítás vagy karbantartás előtt vegye ki az akkut az akkuházból.
	A kések a kerti kiscsőgép kikapcsolása után még tovább forognak és sérüléseket okozhatnak. Mielőtt az alkatrészekhez hozzátérne, várja meg, míg a berendezés minden alkatrésze leáll.
	Távolítsa el a fedelet

AZ ALKATRÉSZEK LISTÁJA

1. BIZTONSÁGI KULCS
2. VÉDŐ FOGANTYÚ
3. KÁBELBILINCS
4. FELSŐ FOGANTYÚ

5. ALSÓ FOGANTYÚ
6. AZ AKKUMULÁTOR TÖLTÖTTSEGI SZINTJE
7. AZ AKKUMULÁTOR FEDELE
8. VÁGÁSI MAGASSÁG BEÁLLÍTÓ GOMB
9. HORDOZÓ FOGANTYÚ
10. GOMB FOGANTYÚ, ALSÓ
11. BIZTONSÁGI CSAPPANTYÚ
12. FŰZSÁK GYŰJTEMÉNY
13. TÁSKA FOGANTYÚ
14. FŰZSÁK-JELZŐ
15. GOMB FOGANTYÚ, FELSŐ
16. TALAJTAKARÓ BETÉT
17. AKKUMULÁTOR (LÁSD AZ E ÁBRÁT) *
18. PENGÉ CSAVAR (LÁSD AZ M1 ÁBRÁT)
19. PENGÉ (LÁSD AZ M1 ÁBRÁT)

* Nem minden készülék tartalmazza valamennyi, a fentiekben felsorolt alkatrészt.

MŰSZAKI ADATOK

Típus WG743E, WG743E.X WP771E WP771E.X
(740-789 - a készülék jelölése, akkumulátorral működtetett fűnyírót jelöl)

	WG743E WG743E.X** WP771E WP771E.X**
Feszültség	40V  Max.(2x20V Max.)***
Nincs terhelési sebesség	2800 / 3000 /min
Deck átmérője	43cm
Vágási átmérője	40cm
Az első kerék átmérője	180mm
Hátsó kerék átmérője	190mm
Vágási magasság	20mm-80mm
Vágási magasság	7
Lehetőség fű gyűjtésére	45L
Akkumulátor típusa	Lítium-ion

A készülék súlya (Meztelen eszköz)	13.9kg
---------------------------------------	--------

**X = 1-999, A-Z, M1-M9 csak különféle vásárlókra vonatkozik, ezek között a modellek között nincs biztonsági változás.

*** A feszültség mérhető munkaterhelés nélkül. Az akkumulátor kezdeti feszültsége legfeljebb 20 volt. A névleges feszültség 18 volt.

JAVASOLT AKKUMULÁTOROK ÉS TÖLTŐK

Kategória	Típus	Mapacitás
20V Akkumuláto	WA3553	4.0 Ah
	WA3014	4.0 Ah
	WA3644	4.0 Ah
20V Akkumulátortöltő	WA3760	0.4 A
	WA3860	2.0 A
	WA3880	2.0 A
	WA3772	2.0 A
	WA3883	4.0 A

Javasoljuk, hogy a tartozékokat ugyanabból a boltból vásárolja meg, ahol a szerszámot is vásárolta. További részleteket a tartozék csomagolásán talál. Kérjen segítséget és tanácsot a bolti eladóktól.

135

ZAJÉRTÉKEK

A-súlyozású hangnyomásszint	$L_{WA} = 75\text{dB(A)}$
K_{pA}	3 dB (A)
A-súlyozású hangerő	$L_{WA} = 89.3\text{dB(A)}$
K_{wA}	3 dB (A)

Viseljen hallásvédőt.



REZGÉSÉRTÉKEK

Tipikus súlyozott rezgés	ah <2.5 m/s ²
Bizonytalanság	K = 1.5 m/s ²



FIGYELEM: Az elektromos kéziszerszám használata során a rezgés kibocsátás eltérhet a fenti értéktől attól függően, hogy a szerszámot hogyan használják. Az érték függhet az alábbiaktól: Hogyan használják a szerszámot, milyen anyagokat vágnak vagy fúrnak.

Az eszköz jó állapotban van-e, megfelelően karbantartják-e.

Megfelelő tartozékokat használnak-e az eszközhöz, vigyáznak-e, hogy éles legyen és jó állapotban maradjon.

A fogantyú megfelelően rögzül-e, használnak-e rezgéscsillapító tartozékokat.

A szerszámot rendeltetés szerűen, kialakításának és a jelen utasításoknak megfelelően használják-e.

HA A SZERSZÁMOT NEM KEZELIK MEGFELELŐEN, KÉZ-KAR VIBRÁCIÓS SZINDRÓMÁT OKOZHAT.



FIGYELEM: A pontosság érdekében az expozíciós szint becslött értékéhez a valós használati körülmények között figyelembe kell venni a működési ciklus valamennyi elemét, így azt az időt is, amikor a szerszám ki van kapcsolva, és amikor üresjáratban működik. Ez a teljes munkaidőszak viszonylatában jelentősen csökkentheti az expozíciós szintet.

A rezgés kockázatnak való kitettséget az alábbiakkal csökkentheti:

MINDIG éles vésőt, pengét, és hegyes fúrófejet használjon.

Az eszközt jelen utasításoknak megfelelően tartsa karban, és vigyázzon a megfelelő kenésre (ahol erre szükség van).

Ha rendszeresen használja az eszközt, vásároljon rezgéscsillapító tartozékokat.

Úgy tervezze meg a munkáját, hogy a magas rezgésszámú eszközök használatát igénylő feladatokat több napra ossza el.

Rögzítő tartó JEGYZET: Válassza ki az alsó fogantyú két furata közül az egyiket, hogy elérje a kívánt fogantyúmagasságot.	Lásd a A1, A2, A3, A4, A5
Fűgűjítő zsák összeszerelése	Lásd a B1, B2, B3, B4
Szerelje fel a fűfogót a fűnyíróra JEGYZET: A fűfogó felszerelése előtt vegye le a fűnyíró védőbetétjét. JEGYZET: Enyhén nyomja meg a fűfogót, hogy megbizonyosodjon arról, hogy teljesen telepítve van-e.	Lásd a C1, C2, C3
Ellenőrizze az akkumulátor töltöttségi állapotát JEGYZET: A D1 ábra csak az akkumulátor jelzőfényekkel ellátott akkumulátorokra vonatkozik.	Lásd a D1
Töltse fel az akkumulátort JEGYZET: Az akkumulátor gyárilag nincs teljesen feltöltve. Minden akkumulátort az első kaszálás előtt teljesen fel kell tölteni. Mindig teljesen töltsen fel mindkét akkumulátort egyszerre. További információt a töltő kézikönyvében talál.	Lásd a D2
Felszerelése / akkumulátor eltávolítása JEGYZET: • A készülék csak 2 elem behelyezése után fog működni. Mindig használjon két azonos kapacitású akkumulátort, és töltsen fel teljesen mindkét elemet. • Ha két akkumulátort különféle tápegységekkel használnak, akkor az eszköz csak alacsonyabb közös nevezővel fog működni.	Lásd a E
MŰVELET	

HASZNÁLATI UTASÍTÁSOK





JEGYZET: A készülék indítása előtt olvassa el a használati útmutatót.

Lehetséges felhasználás

Ezt a terméket a pázsit otthon fűnyírására használják.

ÖSSZESZERELÉS ÉS MŰKÖDÉS

MŰVELET	ÁBRA
ÖSSZESZERELÉS	

<p>Az akkumulátor töltöttségi szintjének kijelzője a gépen A részleteket lásd az AKKUMULÁTOR STATUSZ szakaszban FONTOS Ha csak egy lámpa világít, akkor is használjon legalább egy akkumulátort, és töltsé fel, még akkor is, ha fűnyíró továbbra is képes kaszálni. A fűnyíró működése az akkumulátor lemerülésekor lerövidítheti élet-tartamát és csökkentheti teljesítményét. Ha egyetlen lámpa sem világít, akkor legalább egy elem nincs teljesen behelyezve, vagy az akkumulátor hibás lehet. Óvatosan ellenőrizze, hogy az akkumulátor teljesen be van-e helyezve.</p>	Lásd a F
Indítás & Leállítás	See Fig. G1, G2
Állítsa be a vágási magasságot	Lásd a H
<p>A fűszák teljes indikátora Üres állapot: szárny úszik (a)</p>  <p>Teljes állapot: szárny leesik (b)</p> 	Lásd a I1
<p>Távolítsa / ürítse ki a fűszákot</p>  Figyelmeztetés! Használat előtt ellenőrizze, hogy a biztonsági ajtó bezárja-e a lefolyót. Soha ne használja a védőburkolatot, ha olyan fűnyírót használ, amelyen nincs szalmazsák.	Lásd a I2
Szerelje be az overlay dugót	Lásd a J
<p>Tárolás Figyelmeztetés: Tárolás közben mindig, le az akkumulátort és a biztonsági kulcsot.</p>	Lásd a K1, K2

AKKUMULÁTOR ÁLLAPOTJELZŐ LED-JE (Lásd az F ábrát)

Az akku feltöltöttségi szintjének ellenőrzése végett, nyomja meg az akku feltöltöttségisintjét jelző lámpa mellett található gombot a gép elindítása előtt vagy a gép használata után. A gép használata közben az akkucsomag feltöltöttségi szintje automatikusan megjelenik az akku feltöltöttségi állapotát jelző lámpán. A jelzőlámpa folyamatosan érzékeli, és u-csak folyamatosan jelzi ki az akkucsomag feltöltöttségi állapotát.

Azoknál a gépeknél, amelyek akkucsomagja két eltérő feltöltöttségi szintű akkut tartalmaz, az akku feltöltöttségi állapotát jelző lámpa az alacsonyabb feltöltöttségi szinttel rendelkező akku állapotát fogja jelezni.

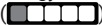
Az akkumulátor feltöltöttségi szintjét jelző mutató	Az akku állapota
Mind az öt zöld fényű LED ég. 	Mindkét akku nagyon fel van töltve.
Két, három vagy négy zöld fényű LED ég.	A két akkuban még elegendő energia van. Minél több LED ég, az akkuk annál jobban fel vannak töltve.
Csak egy zöld fényű LED ég. 	Minimum egy akku le van merülve, és fel kell tölteni.
Egyetlen zöld fényű LED sem ég.	Minimum egy akku nincs megfelelően behelyezve vagy valamelyik akku hibás.
Az egyik LED kétszer villog egy ciklus alatt.	Minimum egy akku teljesen lemerült (kérjük, hivatkozzon az akku feltöltöttségi állapota című fejezetre), ezért kérjük, hogy használhat vagy tárolás előtt mindkét akkut egyszerre töltsé fel.
Az egyik LED háromszor villog egy ciklus alatt.	Használat közben minimum egy akku felhevült, ezért várja meg a lehűlését/lehűlésüket, mielőtt ismét folytatná a munkát.
Az egyik LED négyszer villog egy ciklus alatt.	A gép túlterhelt. Állítsa magasabbra a fűnyírási magasságát, vagy tolja lassabban a gépet.

TIPPEK A FŰNYÍRÁSHOZ

MEGJEGYZÉS: MINDIG ELLENŐRIZZE A TERÜLETET, Ahol a FŰNYÍRÓT HASZNÁLNI FOGJA, ÉS TÁVOLÍTSON EL MINDEN KÖVET, BOTOT, FÉMDARABOT VAGY MÁS HULLADÉKOT, AMELYET A FORGÓ KÉSEK ELDOBHATNAK.

- Lejtőn a fűvet keresztirányba nyírja, soha ne le- vagy felfele. Mindig legyen rendkívül óvatos, ha lejtőn irányt vált. Ne nyírja a rendkívül meredek lejtőket.

Mindig vigyázzon, hogy stabilan álljon.

2. Ha bármilyen kavicsos területen áthalad, engedje el a korlátfogantyút a "ZÁRVA" a fűnyíróhoz (a penge kövekbe dobhat).
3. Ha egyenetlen talajon használja a fűnyíró, vagy magas gazt nyír, a legnagyobb vágásmagasságot állítsa be. Ha túl sok fűvet vág egyszerre, a hálózati megszakító kikapcsolhatja a fűnyíró.
4. Ha a gyors növekedési időszakban fűtartállyal használja a fűnyíró, a fű összetömrülhet az ürítőnyílásnál. Lazítsa meg a szűrőkeret fogantyút a "ZÁRVA" fűnyíróhoz, és húzza ki a biztonsági kulcsot. Vegye ki a fűgyűjtő tartályt, és rázogassa a fűvet a tartály hátoldalába. Ha az ürítőnyílás környékén fű rakódott le, ezt tisztítsa le. Helyezze vissza a tartályt.
5. Ha a fűnyíró erőteljesen rezeg, lazítsa meg a gémfogantyút a "ZÁRVA" a fűnyíróhoz és vegye le a biztonsági kulcsot. Azonnal ellenőrizze, hogy mi lehet a probléma. A rezgés valamilyen hibát jelez. Ne működtesse tovább a fűnyíró, mielőtt biztonsági ellenőrzést végezne.
6. **MINDIG KERESZTŰLI A BÁJKEZELÉST, MEGJELENÍNI A MOWER "ZÁRVA" ÉS TÁVOLÍTSA EL A BIZTONSÁGI KULCSOT, HOGY INGYEN NEM MEGFELELTEN RÉSZRE VONATKOZIK.**

LENYÍRT ALAPTERÜLET

A lenyírt alapterület méretét számos tényező befolyásolja, például a nyírési magasság, a nedves fű, a fűszálak hossza vagy sűrűsége. A fűnyíró használat közbeni túlságosan gyakori be- és kikapcsolása csökkentheti a lenyírt alapterületet.

Az alábbi táblázat a lehetséges vágási területeket mutatja be a meghatározott vágási körülmények alapján.

Vágási magasság	Ajánlott tétel (legfeljebb)
Vágja 8–6 cm	2 * 20 V / 4.0 Ah akkumulátorral
	akár 500m ² *

* 2 teljesen feltöltött akku egyidejű használata esetén

TANÁCSOK:

- 1) Ajánlott a fűvet rövidebb intervallumokba, standard tempóban haladva, és a fűnyíró munka közbeni gyakori ki- és bekapcsolását elkerülve nyírni.
- 2) Kérjük, hogy a fűnyíró lehető legjobb teljesítményének biztosításához minden esetben biztosítsa két teljesen feltöltött állapotú akkumulátor egyidejű használatát, valamint mindig max. 1/3 magasságáig vágja a fűvet.
- 3) Magas fű nyírásakor a lehető leghatékonyabb

fűnyírás és fűkidobás érdekében lassan haladjon.

- 4) Kerülje a nedves vagy harmatos fű nyírását, ellenkező esetben a lenyírt fű összeragad a vágórész alján, és a nem vezethető el, nem dobható félre megfelelően.
- 5) Fialat vagy sűrű fű esetén használjon magasabb nyírési magasságot, ezzel is meghosszabbíthatja az akku üzemi élettartamát.

KARBANTARTÁS

FIGYELEM: MIELŐTT A FŰGYŰJTŐ TARTÁLYT KIVENNÉ, ÁLLÍTSA LE A FŰNYÍRÓT, ÉS VEGYE KI A BIZTONSÁGI KULCSOT.

MEGJEGYZÉS: A hosszú élettartam és megbízható használat érdekében rendszeresen végezze el az alábbi karbantartási műveleteket. Ellenőrizze az egyértelmű hibákat: laza, elmozdult vagy sérült késeket, meglazult csavarokat, kopott vagy sérült alkatrészeket. Ellenőrizze, hogy a fedőlapok és védőelemek sérülésmentesek legyenek, és megfelelően illeszkedjenek a fűnyíróra. Mielőtt a fűnyíró működtetné, végezzen el minden szükséges karbantartást vagy javítást. Ha a rendszeres karbantartás ellenére a fűnyíró elromlik, kérjük, hívja ügyfélszolgálati vonalunkat, és kérjen segítséget.

A KÉSEK ÉLESÍTÉSE

A KÉSEK MINDIG LEGYENEK ÉLESEK, HOGY A FŰNYÍRÓ MEGFELELŐEN MŰKÖDHESSEN. A KÉSEK ELTÁVOLÍTÁSOKOR, ÉLEZÉSEKOR ÉS BEHELYEZÉSEKOR VISELJEN MEGFELELŐ SZEMVÉDŐ FELSZERELÉST. ELLENŐRIZZE, HOGY A BIZTONSÁGI KAPCSOLÓ EL LEGYEN TÁVOLÍTVÁ. Normál körülmények között egy szezonban elég kétszer élezni a késeket. A homok hatására a kés gyorsan életlennek válik. Ha homokos talajon nyír fűvet, a kések gyakoribb élezésére lehet szükség. AZ ELHAJLOTT VAGY SÉRÜLT KÉSEKET AZONNAL CSERÉLJE KI

KÉSÉLEZÉS KÖZBEN:

1. Vigyázzon, hogy a kés egyensúlyban maradjon.
2. A kést az eredeti vágásszögben élezze.
3. A kés mindkét végén élezze meg a vágóéle, mindkét végéről egyenlő mennyiségű anyagot távolítson el.

MEGJEGYZÉS:

1. Ellenőrizze le, hogy a fűnyíró kikapcsolt állapotú, majd vegye ki a kulcsot.
2. Tároláskor állítsa a fűnyíró függőleges állásba.

HHA A KÉST SATUBA FOGATVA ÉLEZI (Lásd az L1ábrát)

1. A penge eltávolítása előtt engedje el a fogantyú fogantyúját, a penge leállt, és a biztonsági kulcsot

eltávolítottuk.

2. Vegye ki a kést a fűnyíróból. A kések kivételét és behelyezését illetően mindig olvassa el az utasításokat.

3. A kést (L1-1) rögzítse egy satuba (L1-2).

4. Viseljen védőszemüveget, és vigyázzon, hogy meg ne vágja magát.

5. Egy finom reszelővel (L1-3) vagy fenékövel óvatosan élezze meg a kések vágóperemét.

6. Ellenőrizze a kés egyensúlyát. A kések egyensúlyozásával kapcsolatban olvassa el az utasításokat.

7. Helyezze vissza a kést a fűnyíróba, és szorítsa meg. Tartsa be az alábbi utasításokat.

A KÉSEK EGYENSÚLYOZÁSA (Lásd az L2ábrát)

A kések egyensúlyozását a következőképpen ellenőrizheti: helyezze a kés közepén található lyukat L2-1 egy szögre vagy egy csavarhúzó fejére L2-2, amelyet vízszintesen egy satuba rögzített L2-3. Ha a kés valamelyik vége lefele fordul, csiszolja meg azt a végét. A kés akkor van megfelelő egyensúlyban, ha egyik vége sem fordul lefele.

A KÉSEK KARBANTARTÁSA (Lásd az M1és M2 ábrákat)

50 munkaóra vagy két év elteltével (amelyik előbb bekövetkezik) az állapottól függetlenül cserélje ki a fém kést. A kés eltávolításához és cseréjéhez kövesse az alábbi lépéseket. A kések eltávolításához kerti kesztyűre és csavarkulcsra van szükség (nem tartozékok). Tartsa meg a kést (19), és egy csavarkulccsal az óramutató járásával ellenkező irányba csavarja ki a csavart (18), majd vegye ki a kést.

A behelyezéshez tegye be a kést (19) úgy, hogy a vágóél a talaj felé mutasson. Szorítsa meg a csavart (18).

TÁROLÁS (Lásd az K1és K2ábrákat)

Állítsa le a fűnyírót, és mindig vegye ki a biztonsági kulcsot. Egy puha kefével és ronggyal alaposan tisztítsa meg a készülék külsejét. Ne használjon vizet, oldószereket vagy fényszennyezőanyagokat. Távolítsa el minden fűvet és szennyeződést, különösen a szellőzőnyílásokról.

Fordítsa az oldalára a készüléket, és tisztítsa meg a késeket és az a körüli területet. Ha a kések körül felgyülemlt a fű, ezt egy fa vagy műanyag eszközzel távolítsa el.

A készüléket száraz helyen tárolja. A készülék tetejére ne helyezzen semmilyen tárgyat.

A tárolás megkönnyítése érdekében oldja a fogantyúrögzítő gombot, és hajtja össze a felső fogantyút a K1 & K2 ábrákon látható módon.

KÖRNYEZETVÉDELEM



A leselejtezett elektromos készülékek nem dobhatók ki a háztartási hulladékkal. Ha van a közelben elektromos hulladék gyűjtő udvar, vigye oda a készüléket. Az újrahasznosítási lehetőségekről tájékozódjon a helyi hatóságoknál vagy a kereskedőnél.

HIBAKERESÉS

Tünetek	Elhárítás módja
1. A fűnyíró nem működtethető, ha az új fogantyúja be van kapcsolva.	A. Ellenőrizze, hogy a biztonsági kulcsot felszerelte-e, és teljesen benyomta-e, és hogy a kapcsolóházon található gombot teljesen benyomta-e. B. Engedje el a fogantyút a fűnyíró bezárásához. Húzza ki a biztonsági kulcsot, fordítsa meg a fűnyírót és ellenőrizze, hogy a penge szabadon forog-e. Ha nem ingyenes, vegye fel a kapcsolatot egy hivatalos szolgáltatóval. A penge szabadon forogjon. C. Teljesen fel van töltve az akkumulátor? Kapcsolja be a töltőt, és várja meg a zöld fénnel világító LED felgyulladását.
2. Fűnyírás közben leáll a motor.	A. Engedje el a fogantyút a fűnyíró bezárásához. Húzza ki a biztonsági kulcsot, fordítsa meg a fűnyírót és ellenőrizze, hogy a penge szabadon forog-e. Ha nem ingyenes, vegye fel a kapcsolatot egy hivatalos szolgáltatóval. A penge szabadon forogjon. B. Állítsa a kereket a legnagyobb vágási magasságra, majd indítsa a fűnyírót. C. Teljesen fel van töltve az akkumulátor? Kapcsolja be a töltőt, és várja meg a zöld fénnel világító LED felgyulladását. D. Kerülje a fűnyíró túlterhelését. Nyírjon lassabban, vagy állítson be nagyobb vágási magasságot. Vagy mindkettőt változtasson.
3. A fűnyíró működik, de a teljesítménye nem felel meg az elvárásoknak, vagy nem mindenhol nyírja le a fűvet.	A. Teljesen fel van töltve az akkumulátor? Kapcsolja be a töltőt, és várja meg a zöld fénnel világító LED felgyulladását. B. Engedje el a fogantyút a fűnyíró bezárásához. Húzza ki a biztonsági kulcsot. Fordítsa meg a fűnyírót és ellenőrizze: A penge éles - tartsa a penge élesnek. A fedélzet és a üritő csatorna blokkolva van. C. Lehet, hogy a fű jellegéhez képest túl kis magasságra vannak állítva a kerekek. Állítson be nagyobb magasságot.
4. Túl nehéz tolni a fűnyírót.	A. Állítson be nagyobb magasságot, hogy a kesház kevésbé súrolja a fűvet. Ellenőrizze, hogy minden kerék szabadon forgatható-e.
5. A fűnyíró rendellenes zajt kelt és rázkódik.	A. Engedje el a fogantyút a fűnyíró bezárásához. Húzza ki a biztonsági kulcsot. Fordítsa meg a fűnyírót és ellenőrizze a pengét, hogy megbizonyosodjon arról, hogy nem hajlott-e vagy sérült-e. Ha a penge sérült, cserélje ki a pengét. Ha a fedélzet alja sérült, vegye a fűnyírót egy hivatalos szervizközpontba. B. Ha a pengén nincs látható sérülés, a fűnyíró tovább rezg: Lazítsa meg a fogantyú fogantyúját a fűnyíró bezárásához, távolítsa el a biztonsági kulcsot és vegye le a pengét. Forgassa el a pengét 180 fokkal, és húzza meg ismét. Ha a fűnyíró továbbra is rezeg, vegye egy hivatalos szervizközpontba.
6. Az akkutöltő LED-je nincs bekapcsolva.	A. Ellenőrizze a dugasz csatlakoztatását. B. Cserélje ki a töltőt.
7. Az akkutöltő LED-je nem vált zöld színre.	A. Az akkut meg kell vizsgálatni. Vegye egy hivatalos márkaszervizbe.
8. A fűnyírógép fűgyűjtő zsákja nem gyűjti össze a lenyírt fűszálakat.	A. Zsákolás előtt távolítsa el a takaró lemezt. B. Csatorna blokkolva. Engedje el a fogantyút a fűnyíró bezárásához. Húzza ki a biztonsági kulcsot. Tisztítsa meg a csatornát a fűnyírásoktól. C. Túl sok fűvet nyír le. Állítsa a kerekeket nagyobb magasságra, hogy kisebb legyen a vágás hossza. D. A zsák megtelt. Gyakrabban ürítse a zsákot!

<p>9. Talajtakarás közben a talajon lenyírt fűszálak láthatók.</p>	<p>A. Túl sok fűvet nyír le. Állítsa a kerekeket nagyobb magasságra, hogy kisebb legyen a vágás hossza. Csak a teljes vágáshossz maximum 1/3-ig vágjon. B. Ellenőrizze a vágóél élességét. Gondoskodjon, hogy az él mindig éles legyen.</p>
<p>10. Rövid vagy csökkent üzemidő a gép többszöri használata után.</p>	<p>A. Térjen vissza a hivatalos márkaszervizbe – előfordulhat, hogy új akkura van szükség.</p>
<p>11. Az akkutöltő LED-je piros fényel villog, és az akkut nem lehet feltölteni.</p>	<p>A. A folyamatos töltés miatt az akku túlhevülhet. Vegye ki az akkut a töltőből, és várja meg, amíg az akku 42°C-ra vagy annál kevesebbre hűl.</p>

MEGFELELŐSÉGI NYILATKOZAT

A gyártó,
Positec Germany GmbH
Postfach 32 02 16, 50796 Cologne, Germany

Kijelenti, hogy a termék
Leírás **Worx Akkumulátoros fűnyíró**
Típus **WG743E, WG743E.X WP771E WP771E.X (740-789 - a készülék jelölése, akkumulátorral működtetett fűnyíró jelöl)**
Rendeltetés **Fűnyírás**

Megfelel a következő irányelveknek,
2006/42/EC, 2014/30/EU, 2011/65/EU&(EU)2015/863, 2000/14/EC módosítva: 2005/88/EC

2000/14/EC módosítva: 2005/88/EC:

- Megfelelőség-ellenőrző eljárás a

VI függelék értelmében

- Mért hangerő-szint **89.3 dB(A)**

- Garantált hangerő-szín **92 dB(A)**

Tanúsítási szervezet

Név: Intertek Testing & Certification Ltd (tanúsítási szervezet:0359)

Cím:Davy Avenue, Knowlhill, Milton Keynes, MK5 8NL

Az alábbi normáknak:

EN 62841-1, EN IEC 62841-4-3, EN ISO 3744, EN IEC 55014-1, EN IEC 55014-2, EN IEC 63000

A műszaki dokumentáció összeállítására jogosult személy:

Név Marcel Filz

Cím Positec Germany GmbH

Postfach 32 02 16, 50796 Cologne, Germany

142



2020/01/06

Allen Ding

Helyettes főmérnök, Tesztelés és minősítés

Positec Technology (China) Co., Ltd

18, Dongwang Road, Suzhou Industrial

Park, Jiangsu 215123, P. R. China

INSTRUCȚIUNI DE SIGURANȚĂ SECURITATEA PRODUSULUI AVERTISMENTE GENERALE DE SIGURANȚĂ



ATENȚIONARE: Citiți toate atenționările de siguranță și parcurgeți toate instrucțiunile, ilustrațiile și specificațiile atașate acestei scule electrice. Nerespectarea tuturor instrucțiunilor enumerate mai jos poate duce la electrocutare, incendiu și/sau leziune corporală gravă.

Păstrați toate avertismentele și instrucțiunile pentru consultări ulterioare.

Termenul „unealtă electrică” din avertismente se referă la o unealtă electrică alimentată de la rețeaua de energie electrică (prin cablu) sau la o unealtă electrică alimentată de la un acumulator (fără cablu).

1) Siguranța zonei de lucru

a) Mențineți zona de lucru curată și bine iluminată.

Zonele de lucru în dezordine și întunecoase favorizează accidentele.

b) Nu utilizați uneltele electrice în atmosfere explozive, de exemplu în prezența unor lichide, gaze sau pulberi inflamabile. Uneltele electrice provoacă scântei ce pot aprinde pulberea sau vaporii.

c) Asigurați-vă că nu sunteți în apropiere persoane și copii în timpul funcționării unei unelte electrice. Distragerea atenției poate duce la pierderea controlului uneltei.

2) Siguranța electrică

a) Fișele uneltei electrice trebuie să se potrivească perfect în priza de alimentare. Nu modificați niciodată ștecherul. Nu folosiți niciun adaptor pentru uneltele electrice cu împământare.

Utilizarea ștecherelor nemodificate în prize corespunzătoare va reduce riscul electrocutării.

b) Evitați contactul fizic cu suprafețe cu legătură la pământ, cum ar fi țevi, radiatoare, mașini de gătit sau frigider. Riscul electrocutării este mai mare în cazul în care corpul dumneavoastră vine în contact cu suprafața împământată.

c) Nu expuneți uneltele electrice la ploaie sau la umiditate. Dacă intră apă în unealta electrică, riscul electrocutării este mai mare.

d) Nu deteriorați cablul de alimentare. Nu folosiți niciodată cablul pentru transportarea, tragerea sau scoaterea din priză a uneltei electrice. Păstrați cablul de alimentare la distanță de căldură, ulei, margini ascuțite sau părți mobile. Cablurile deteriorate sau încurcate măresc riscul electrocutării.

e) Când utilizați unealta electrică în exterior,

utilizați un prelungitor potrivit pentru utilizarea în exterior. Utilizarea unui cablu potrivit pentru uzul în exterior reduce riscul electrocutării.

f) Dacă utilizarea uneltei electrice într-un loc umed nu poate fi evitată, folosiți o alimentare protejată cu dispozitiv de curent rezidual (RCD). Folosirea unui dispozitiv RCD reduce riscul electrocutării.

3) Siguranța personală

a) Fiți concentrat, urmăriți ceea ce faceți și dați dovadă de simț practic când folosiți o unealtă electrică. Nu folosiți o unealtă electrică dacă sunteți obosit sau sub influența drogurilor, a alcoolului sau a medicamentelor. O clipă de neatenție în timpul funcționării uneltei electrice poate duce la accidentări personale grave.

b) Folosiți echipament personal de protecție.

Purtați întotdeauna ochelari de protecție.

Echipamentele de protecție precum masca de protecție contra prafului, încălțăminte cu talpă antiderapantă, casca sau protecția pentru urechi vor reduce riscul accidentărilor, utilizate în mod corespunzător.

c) Preveniți punerea accidentală în funcțiune.

Asigurați-vă că întrerupătorul se află în poziția de oprire înainte de a face conectarea la sursa de alimentare și/sau la acumulator, înainte de a ridica sau a transporta unealta. Transportarea uneltelor electrice ținând degetul pe întrerupător sau alimentarea acestora cu întrerupătorul pornit poate duce la accidentări.

d) Scoateți orice cheie de reglare sau cheie de piulițe înainte de a porni unealta electrică. O cheie de piulițe sau o altă cheie rămasă prinsă de o componentă rotativă a uneltei poate duce la rănirea personală.

e) Păstrați un echilibru corect. Mențineți-vă permanent echilibrul și sprijiniți-vă ferm pe picioare. Acest lucru permite un control mai bun al uneltei electrice în situații neprevăzute.

f) Îmbrăcați-vă corespunzător. Nu purtați îmbrăcăminte prea largă sau bijuterii. Țineți la distanță părul și hainele dvs. de piesele în mișcare ale uneltei electrice. Hainele prea largi, bijuteriile și părul lung se pot prinde în piesele mobile.

g) Dacă sunt furnizate accesorii pentru conectarea unor dispozitive de aspirare și colectare a prafului, asigurați-vă că acestea sunt montate și folosite corect. Folosirea colectorului de praf poate reduce riscul accidentărilor din cauza prafului.

h) Nu lăsați ca odată cu familiarizarea dvs. cu utilizarea uneltei să deveniți indolenți și să uitați respectarea principiilor de siguranță ale uneltei electrice. Orice acțiune nesăbuită poate duce la leziuni corporale grave într-o fracțiune de secundă.

- 4) **Utilizarea și întreținerea uneltelor electrice**
- a) **Nu forțați unealta electrică. Folosiți unealta electrică potrivită pentru aplicație.** Cu o unealtă electrică potrivită veți lucra mai bine și mai în siguranță, la viteza pentru care a fost concepută.
- b) **Nu utilizați unealta electrică dacă nu o puteți porni sau opri de la întrerupător.** Orice unealtă electrică ce nu poate fi acționată de la întrerupător este periculoasă și trebuie reparată.
- c) **Deconectați ștecherul de la sursa de alimentare electrică și/sau scoateți acumulatorul detașabil din unealta electrică înainte de orice reglaj, schimbare de accesorii sau de stocare a uneltei.** Astfel de măsuri de siguranță reduc riscul pornirii accidentale a uneltei electrice.
- d) **Nu lăsați uneltele electrice la îndemâna copiilor și nu permiteți persoanelor ce nu știu să le manevreze și nu cunosc instrucțiunile să acționeze aceste unelte.** Uneltele electrice sunt periculoase în mâinile utilizatorilor neinstruiți.
- e) **Întreținerea uneltei electrice și ale accesoriilor aferente. Verificați posibila aliniere incorectă sau posibila blocare a componentelor mobile, deteriorarea componentelor sau orice alte situații care pot afecta funcționarea uneltei electrice. Dacă unealta electrică este deteriorată, reparați-o înainte de utilizare.** Multe accidente sunt provocate din cauza întreținerii incorecte a uneltelor.
- f) **Uneltele de tăiere trebuie menținute ascuțite și curate.** Riscul blocării uneltelor de tăiere cu margini ascuțite întreținute corect este mai mic și acestea sunt mai ușor de controlat.
- g) **Utilizați unealta electrică, accesoriile, piesele etc. conform acestor instrucțiuni, luând în considerare condițiile de lucru și operația de efectuat.** Folosirea uneltei electrice pentru operații diferite de cele pentru care a fost concepută poate duce la accidente.
- h) **Păstrați uscate, curate și fără urme de ulei sau grăsimi mânerele și suprafețele de apucare ale uneltei.** Mânerele și suprafețele de apucare alunecoase împiedică manipularea și controlul sigur al uneltei tocmai în cele mai neașteptate situații.
- 5) **Utilizarea și întreținerea uneltelor cu acumulatori**
- a) **Efectuați reîncărcarea numai cu încărcătorul specificat de producător.** Un încărcător adecvat pentru un anumit tip de acumulator poate prezenta risc de incendiu dacă este utilizat cu alt tip de acumulator.
- b) **Folosiți mașinile electrice numai cu acumulatorii special destinați acestora.** Utilizarea oricărui altor acumulatori poate prezenta risc de rănire și de incendiu.
- c) **Când nu folosiți acumulatorul, țineți-l la distanță de obiecte metalice precum agrafe de birou,**

- monede, chei, cuie, șuruburi sau alte obiecte metalice mici, ce pot constitui o legătură între cele două borne.** Un scurtcircuit al bornelor acumulatorului poate duce la arsuri sau incendiu.
- d) **În condiții necorespunzătoare de utilizare, se poate prelinge lichid din acumulator; evitați contactul. În caz de producere accidentală a contactului, clătiți bine cu apă.** Dacă v-a intrat lichid în ochi, consultați imediat medicul. Lichidul expulzat din acumulator poate cauza iritații sau arsuri.
- e) **Nu utilizați acumulatorul sau scula dacă acestea sunt deteriorate sau modificate.** Acumulatorii deteriorați sau modificate se pot comporta într-un mod nepredictibil, crescând riscul unui incendiu, unei explozii sau leziunilor corporale.
- f) **Evitați expunerea la foc și la temperaturi excesive a acumulatorului sau a sculei.** Expunerea la foc sau la temperaturi care depășesc 130°C poate duce la explozie.
- g) **Respectați toate instrucțiunile de reîncărcare și nu încărcați acumulatorul sau scula decât în plaja de temperaturi specificată în instrucțiuni.** Reîncărcarea necorespunzătoare sau la temperaturi din afara plajei de temperaturi specificate poate duce la deteriorarea acumulatorului și la creșterea riscului de incendiu.
- 6) **Service**
- a) **Service-ul uneltei electrice trebuie efectuat de persoane calificate, folosind doar piese de schimb originale.** Acest lucru va asigura folosirea în continuare a uneltei electrice în siguranță.
- b) **Nu reparați niciodată acumulatorii deteriorate.** Service-ul acumulatorilor trebuie efectuat numai de către fabricant sau de centre de service autorizate.

AVERTISMENTE DE SIGURANȚĂ PENTRU MAȘINA DE TUNS IARBA

- a) **Nu utilizați mașina de tuns iarba în condiții meteorologice nefavorabile, în special atunci când există riscul de fulger.** Acest lucru scade riscul de a fi lovit de fulger.
- b) **Inspectați atent zona în care veți folosi mașina pentru a descoperi prezența animalelor sălbatice.** Animalele sălbatice pot fi vătămate în timpul folosirii mașinii.
- c) **Inspectați atent zona în care va fi utilizată mașina și îndepărtați toate pietrele, bețele, cablurile, oasele și alte obiecte străine.** Obiectele aruncate de mașină pot cauza vătămări corporale.
- d) **Înainte de a utiliza mașina, întotdeauna**

verificați vizual pentru a constata că lama și ansamblul lamei nu sunt uzate sau deteriorate.









Piese uzate sau deteriorate cresc riscul de vătămare.



- e) **Verificați frecvent colectorul de iarbă pentru a vedea dacă este uzat sau deteriorat.** Un colector de iarbă uzat sau deteriorat crește riscul de vătămare.
- f) **Păstrați protecțiile pe poziție. Protecțiile trebuie să fie în stare de funcționare și montate corect.** O protecție slăbită, deteriorată sau care nu funcționează corect poate duce la vătămare corporală.
- g) **Mențineți toate gurile de admisie a aerului curate, fără resturi.** Gurile de aer blocate și resturile pot conduce la supraîncălzire și la pericol de foc.
- h) **În timpul utilizării mașinii de tuns iarba, purtați întotdeauna încălțăminte de protecție antiderapantă. Nu operați mașina când sunteți desculți sau purtați sandale decupate.** Acest fapt reduce posibilitatea vătămării picioarelor prin contactul cu lama aflată în mișcare.
- i) **În timpul utilizării mașinii, purtați întotdeauna pantaloni lungi.** Expunerea unor porțiuni de piele crește riscul vătămării corporale datorită obiectelor aruncate de mașină.
- j) **Nu folosiți mașina de tuns iarba când gazonul este umed. Mergeți, nu alergați niciodată.** Astfel se reduce riscul de alunecare și cădere, care ar putea conduce la vătămări corporale.
- k) **Nu utilizați mașina pe pante excesiv de înclinate.** Astfel se reduce riscul de pierdere a controlului, alunecare și cădere, care ar putea conduce la vătămări corporale.
- l) **Când lucrați pe pante, întotdeauna să fiți atent la poziția dvs., lucrați transversal pe suprafața pantei, nu lucrați niciodată în sus sau în jos și fiți extrem de atent când schimbați direcția.** Astfel se reduce riscul de pierdere a controlului, alunecare și cădere, care ar putea conduce la vătămări corporale.
- m) **Fiți extrem de atent când întoarceți sau trageți mașina de tuns iarba spre dvs. Întotdeauna observați împrejurimile.** Acest fapt reduce riscul de împiedicare în timpul operării mașinii.
- n) **Nu atingeți lamele sau alte părți mobile periculoase cât timp acestea sunt în mișcare.** Acest lucru reduce riscul de vătămare din cauza pieselor mobile.
- o) **Când scoateți materiile aglomerate sau curățați mașina, asigurați-vă că toate comutatoarele de alimentare sunt oprite și că acumulatorul este deconectat.** Pornirea accidentală a mașinii de tuns iarba poate conduce la vătămări corporale grave.

AVERTISMENTE PRIVIND SIGURANȚA PENTRU ACUMULATOR

- a) **Nu demontați, deschideți sau rupeți celulele sau acumulatorul.**
- b) **Nu scurtcircuitați un acumulator. Nu depozitați acumulatorul la întâmplare într-o cutie sau într-un sertar unde s-ar putea scurtcircuita între ele sau prin materiale conductoare.** Când acumulatorul nu este utilizat, țineți-l la distanță de alte obiecte metalice, precum agrafele de birou, monede, chei, cuie, șuruburi sau alte obiecte metalice mici, care pot crea contact între cele două borne. Scurtcircuitarea bornelor acumulatorului poate cauza arsuri sau incendii.
- c) **Nu expuneți acumulatorul la căldură sau foc.** Evitați depozitarea în lumina directă a soarelui.
- d) **Nu supuneți acumulatorul la șocuri mecanice.**
- e) **În cazul scurgerii acumulatorului, aveți grijă ca lichidul să nu intre în contact cu pielea sau ochii.** În cazul contactului, spălați zona afectată cu apă din belșug și solicitați asistență medicală.
- f) **Mențineți acumulatorul curat și uscat.**
- g) **Ștergeți bornele acumulatorului cu o cârpă curată și uscată dacă se murdăresc.**
- h) **Acumulatorul trebuie încărcat înainte de utilizare. Consultați întotdeauna aceste instrucțiuni și utilizați procedura de încărcare corectă.**
 - i) **Nu lăsați acumulatorul la încărcat dacă nu îl utilizați.**
 - j) **După perioade extinse de depozitare, poate fi necesară încărcarea și descărcarea acumulatorului de mai multe ori pentru a obține performanțe maxime.**
- k) **Reîncărcați folosind doar încărcătorul specificat de Worx. Nu utilizați niciun alt încărcător în afară de cel conceput specific pentru utilizarea cu acest echipament.**
- l) **Nu utilizați acumulatorul care nu sunt concepute pentru utilizarea cu acest echipament.**
- m) **Nu lăsați acumulatorul la îndemâna copiilor.**
- n) **Păstrați documentația originală a produsului pentru consultări ulterioare.**
- o) **Scoateți acumulatorul din echipament dacă nu îl utilizați.**
- p) **Depuneți acumulatorul la deșeurii în mod corespunzător.**
- q) **Nu introduceți în aparat acumulatori care provin de la producători diferiți sau cu capacități, dimensiuni sau tipuri diferite.**
- r) **Țineți acumulatorul departe de microunde și presiune ridicată.**
- s) **Atenție! Nu utilizați baterii ne-reîncărcabile.**

SIMBOLURI

	Pentru a reduce riscul de accidentări, utilizatorul trebuie să citească manualul de instrucțiuni.
	AVERTISMENT - Fiți atent la obiectele aruncate de mașină - țineți alte persoane la distanță
	AVERTISMENT - Țineți mâinile și picioarele departe de lame
	AVERTISMENT – Scoateți bateria înainte de mentenanță
	Produsele electrice nu trebuie depuse la deșeuri împreună cu gunoiul menajer. Vă rugăm să depuneți produsele electrice la unitățile de reciclare existente. Consultați-vă cu autoritățile locale sau cu distribuitorul pentru sfaturi privind reciclarea.
 Li-Ion 	Baterie Li-Ion. Acest produs a fost marcat cu simbolul referitor la 'colectarea separată' a tuturor blocurilor de baterii și a carcasei de baterie. Acestea vor fi apoi reciclate sau demontate pentru a se reduce impactul asupra mediului. Blocurile de baterii pot fi periculoase pentru mediu și sănătatea umană pentru că ele conțin substanțe periculoase.
	Nu ardeți

	Bateriile pot intra în circuitul apei, dacă sunt lichidate incorect, fapt ce poate fi periculos pentru ecosistem. Nu lichidați deșeurile de baterii la fel ca deșeurile comunale nesortate.
	Purtați mănuși de protecție
	Deconectați acumulatorul de la priza de alimentare înainte de a efectua orice operațiuni de reglare, service sau întreținere.
	Cuțitele continuă să se mai rotească și după deconectarea sculei electrice de grădină, putând cauza răniri. Înainte de-a atinge vreo piesă componentă, așteptați oprirea completă a tuturor pieselor aparatului.
	Scoateți cheia

LISTĂ DE COMPONENTE

1. CHEIA SECURITATE
2. MÂNERUL CAUȚIUNII
3. CLEMA DE CABLU
4. MÂNER SUPERIOR
5. MÂNERUL DE JOS
6. INDICATOR DE NIVEL AL BATERIEI
7. CAPAC BATERIE
8. BUTONUL DE REGLARE A ÎNĂLȚIMII DE TĂIERE
9. MÂNERUL DE TRANSPORT
10. MÂNERUL BUTONULUI, JOS
11. CLAPĂ DE SIGURANȚĂ
12. COLECȚIE DE PUNGI DE IARBĂ
13. MÂNER PENTRU GEANTĂ
14. INDICATORUL SACULUI DE IARBĂ
15. MÂNERUL BUTONULUI, SUPERIOR

16. INSERT DE MULCIRE**17. PACHET DE BATERII (VEZI FIGURA E) *****18. ȘURUB CU LAMĂ (VEZI FIGURA M1)****19. LAMA (VEZI FIGURA M1)**

*Nu toate accesoriile ilustrate sau descrise sunt incluse în livrarea standard.

DATE TEHNICE

Tip **WG743E, WG743E.X WP771E WP771E.X (740-789 - denumirea echipamentului, reprezentând Mașină de tuns iarba cu acumulator)**

	WG743E WG743E.X** WP771E WP771E.X**
Voltaaj	40V  Max (2x20V Max) ***
Fără viteză de încărcare	2800 / 3000 /min
Dimensiunea de pe punte	43cm
Diametrul tăierii	40cm
Diametrul roții din față	180mm
Diametrul roții din spate	190mm
Înălțimea de tăiere	20mm-80mm
Poziția înălțimii de tăiere	7
Abilitatea de a colecta iarba	45L
Tip baterie	Ion de litiu
Greutate unealtă (Instrument scump)	13.9kg

**X = 1-999, A-Z, M1-M9 csak különféle vásárlókra vonatkozik, ezek között a modellek között nincs biztonsági változás.

***Tensiunea poate fi măsurată fără a fi nevoie de sarcină. Tensiunea inițială a bateriei este de maximum 20 de volți. Tensiunea nominală este de 18 volți.

BATERII ȘI ÎNCĂRCĂTOARE SUGERATE

Kategória	Típus	Mapacitás
20V Acumulator	WA3553	4.0 Ah
	WA3014	4.0 Ah
	WA3644	4.0 Ah
20V Încărcător	WA3760	0.4 A
	WA3860	2.0 A
	WA3880	2.0 A
	WA3772	2.0 A
	WA3883	4.0 A

Vă recomandăm să achiziționați accesoriile de la același magazin de la care ați cumpărat unealta. Consultați ambalajul accesoriului pentru detalii suplimentare. Personalul din magazin vă poate oferi asistență și sfaturi.

INFORMAȚII PRIVIND ZGOMOTUL

Presiune sonoră ponderată A	$L_{WA} = 75 \text{ dB(A)}$
K_{pA}	3 dB (A)
Putere sonoră ponderată A	$L_{WA} = 89.3 \text{ dB(A)}$
K_{WA}	3 dB (A)

Purtați echipament de protecție pentru urechi.

**INFORMAȚII PRIVIND VIBRAȚIILE**

Vibrație ponderată tipică	$a_h < 2.5 \text{ m/s}^2$
Marjă de eroare	$K = 1.5 \text{ m/s}^2$

⚠️ AVERTISMENT: Valoarea emisiilor de vibrații în timpul utilizării efective a unelei electrice poate diferi de valoarea nivelului declarat, în funcție de modul în care unealta este utilizată, în funcție de următoarele exemple și alte variații privind utilizarea unelei: Modul în care este utilizată unealta și materialele tăiate sau găurite. Unealta să fie într-o stare bună și întreținută corespunzător.

Utilizarea accesoriului corect pentru unealtă, fiind ascuțit și în bună stare de funcționare. Strângerea cu fermitate a mânerelor și utilizarea oricăror accesorii anti-vibrații. Iar unealta este utilizată conform destinației de utilizare și acestor instrucțiuni.

Această unealtă poate cauza sindromul vibrației mâinii-brățului dacă nu este utilizată corespunzător.

AVERTISMENT: Pentru precizie, o estimare a nivelului de expunere în condițiile de utilizare reale trebuie de asemenea să țină cont de toate componentele ciclului de operare, precum momentele când unealta este oprită și când merge în gol, dar nu efectuează operația propriu-zisă. Acest lucru ar putea reduce semnificativ nivelul de expunere pe durata totală de lucru.

Ajută la reducerea riscului de expunere la vibrații. Utilizați ÎNTOTDEAUNA dălți, burghie și lame ascuțite. Întrețineți unealta în conformitate cu aceste instrucțiuni și mențineți-o bine lubrifiată (dacă este cazul). Dacă unealta va fi utilizată în mod regulat, investiți în accesorii anti-vibrații. Planificați-vă lucrul pentru a desfășura utilizarea uneltelor cu nivel ridicat de vibrații de-a lungul mai multor zile.

INSTRUCȚIUNI DE UTILIZARE

NOTĂ: Citiți instrucțiunile de operare înainte de a porni dispozitivul.



Utilizare posibilă

Acest produs este folosit pentru cosirea gazonului acasă.

ASAMBLARE ȘI OPERARE

ACȚIUNE	FIGURA
ASAMBLARE	
Asamblarea barei de mâner NOTĂ: Alegeți unul dintre cele două găuri din mânerul de jos pentru a atinge înălțimea dorită a mânerului.	Consultați Fig. A1, A2, A3, A4, A5
Potrivirea pungilor de iarbă	Consultați Fig. B1, B2, B3, B4

Se montează captura de iarbă pe cositoare NOTĂ: Îndepărtați inserția de protecție de la cositor înainte de a instala priză de iarbă. NOTĂ: Apăsăți ușor captura de iarbă pentru a vă asigura că este complet instalată.	Consultați Fig. C1, C2, C3
Verificați starea de încărcare a bateriei NOTĂ: Figura D1 se aplică numai bateriilor cu indicatoare de baterie.	Consultați Fig.. D1
Încărcați bateria NOTĂ: Bateria nu este complet încărcată în fabrică. Fiecare baterie trebuie să fie complet încărcată înainte de prima cosire. Încărcați întotdeauna ambele baterii în același timp. Pentru mai multe informații, consultați manualul încărcătorului.	Consultați Fig. D2
Instalarea / scoaterea bateriei NOTĂ: •Aparatul va funcționa numai după instalarea a 2 baterii. Utilizați întotdeauna două baterii de aceeași capacitate și încărcați complet ambele baterii. •Dacă două baterii sunt utilizate cu surse de alimentare diferite, dispozitivul va funcționa doar cu un numitor comun mai mic.	Consultați Fig. E
OPERAȚIUNE	
Indicatorul nivelului bateriei de pe mașină Consultați detalii în secțiunea STATUS BATERIE IMPORTANT Când o singură lumină este aprinsă, chiar dacă cositorul poate încă cosi, folosiți cel puțin o baterie și încărcați-o. Funcționarea cositoarei atunci când bateria este descărcată poate scurta durata de viață și reduce performanța. Dacă nu există lumini, cel puțin o baterie nu este complet introdusă sau este posibil să fie defect. Verificați cu atenție dacă bateria este complet așezată.	Consultați Fig. F
Porniți & opriți	Consultați Fig. G1, G2
Reglați înălțimea de tăiere	Consultați Fig. H

Punga de iarbă indicator complet Stare goală: clapa plutitoare (a)	
	Consultați Fig. I1
Stare completă: clapa cade jos (b)	
	
Scoateți / goliți punga cu iarbă	
 ATENȚIE! Verificați dacă ușa de siguranță închide scurgerea înainte de utilizare. Nu folosiți niciodată protecția de siguranță când folosiți o cositoare care nu are instalată o pungă de paie.	Consultați Fig. I2
Instalați mufa de acoperire	Consultați Fig. J
Depozitare Atenție: Scoateți întotdeauna bateria și cheia de siguranță în timpul depozitării.	Consultați Fig. K1, K2

INDICATOARELE LED DE STARE ALE BATERIEI (Consultați fig. F)

Dacă doriți să aflați nivelul de încărcare al pachetului de acumuloare, apăsați butonul de lângă indicatorul luminos al nivelului de încărcare al pachetului de acumuloare înainte de utilizarea sau după utilizarea mașinii. În timpul utilizării mașinii, indicatorul luminos al nivelului de încărcare al pachetului de acumuloare va indica automat nivelul de încărcare al acestuia. Indicatorul luminos detectează și indică în mod constant starea pachetului de acumuloare. La mașinile care conțin un pachet de acumuloare în care puterea celor două acumuloare incluse diferă, indicatorul luminos al nivelului de încărcare indică nivelul de încărcare al acumulatorului cu nivelul de încărcare mai scăzut.

Indicatorul stării de încărcare a acumulatorului	Starea acumulatorului
Ard cinci LED-uri verzi ()	Cele două acumuloare sunt încărcate foarte bine.
Ard două, trei sau patru LED-uri verzi.	Există energie în cele două acumuloare. Cu cât ard mai multe LED-uri verzi, acumuloarele dețin cu atât mai multă energie.

Doar un singur LED verde este aprins ()	Cel puțin un acumulator este descărcat și trebuie reîncărcat.
Nu arde niciun LED.	Cel puțin un acumulator este instalat greșit sau este defect.
Doar un singur LED pâlpâie de două ori într-un ciclu.	Cel puțin un acumulator este complet descărcat (vă rugăm să vă referiți la paragraful care descrie starea de încărcare a acumulatorului). Vă rugăm să reîncărcați simultan cele două acumuloare înainte de a nouă utilizare a mașinii sau înainte de stocarea ei.
Doar un singur LED pâlpâie de trei ori într-un ciclu.	Cel puțin un acumulator s-a supraîncălzit, așteptați răcirea lui/lor înainte de a reîncepe munca.
Doar un singur LED pâlpâie de patru ori într-un ciclu.	Mașina este suprasolicitată. Măriți înălțimea de tundere a ierbii sau împingeți mașina mai încet.

SFATURI PENTRU TUNDEREA IERBII

NOTĂ: INSPECTAȚI ÎNTOTDEAUNA ZONA UNDE TREBUIE UTILIZATĂ MAȘINA DE TUNS IARBĂ ȘI ÎNDEPĂRTAȚI TOATE PIETRELE, CRENGILE, CABLURILE, OBIECTELE DE METAL ȘI ALTE RESTURI CARE POT FI PROIECTATE DE LAMA ROTATIVĂ.

1. Cosiți de-a lungul pantelor, niciodată în sus sau în jos. Procedați cu atenție maximă când schimbați direcția pește. Nu cosiți pante excesiv de abrupte. Asigurați-vă întotdeauna o poziție stabilă
2. Când treceți prin orice zonă de pietriș, eliberați mânerul de balustradă pentru a "OPRIT" cositorul (lama poate arunca pietre).
3. Setati mașina de tuns iarba la înălțimea de tăiere maximă când cosiți pe teren accidentat sau cu buruieni înalte. Îndepărtarea a prea multă iarbă o dată poate cauza decuplarea disjunctivului și oprirea mașinii de tuns iarba.
4. Dacă sacul pentru iarbă este utilizat în sezonul de creștere rapidă, iarba poate înfunda orificiul de descărcare. Slăbiți mânerul brațului pentru a "OPRIT" cositorul și scoateți cheia de siguranță. Îndepărtați sacul pentru iarbă și scuturați iarba

din capătul din spate al sacului. Curățați iarba sau alte resturi care se pot afla în orificiul de descărcare. Reașezați sacul pentru iarbă.

5. În cazul în care cositorul începe să vibreze excesiv, slăbiți mânerul brațului pentru a "OPRIT" cositorul și scoateți cheia de siguranță. Verificați imediat cauza. Vibrația este un avertisment de pericol. Nu acționați mașina de tuns iarba până la efectuarea unei verificări de service.
6. **ÎNCEPEȚI ÎNTOTDEAUNA MÂNTUL DE BAILĂ PENTRU A "OPRIT" S-A DEFORMA ȘI A Scoate TASA DE SIGURANȚĂ CÂND IEȘIRE DE LA DISPOZIȚIILE DISPOZITIVULUI PENTRU O ORA SCURTĂ.**

MĂRIMEA SUPRAFEȚEI TUNSE

Mărimea suprafeței tunse poate fi influențată de câțiva factori, cum sunt înălțimea de tundere, umiditatea gazonului, lungimea tulpinilor ierbii și densitatea ierbii. Pornirea și oprirea prea frecventă a mașinii de tuns gazon în cursul operației de tundere a gazonului cauzează în plus micșorarea suprafeței tunse.

Următorul tabel prezintă zonele potențiale de tăiere pe baza condițiilor specifice de tăiere.

Înălțimea de tăiere	Lot recomandat (maxim)
Tăiați 8 cm până la 6 cm	Cu 2 * 20 V / 4.0 Ah baterii
	Până la 500 m ² *

* cu utilizarea simultană a 2 acumulatori încărcăți complet.

SFATURI:

- 1) Vă recomandăm să efectuați tunderea gazonului la intervale scurte, pentru a putea umbla în timpul normal și a nu porni/opri prea frecvent mașina de tuns gazon în cursul lucrului.
- 2) Vă rugăm să asigurați întotdeauna utilizarea simultană a două acumulatori încărcate complet să și tundeți întotdeauna maximum la 1/3 din înălțimea gazonului pentru a fi asigurată puterea optimă a mașinii de tuns gazon.
- 3) În cazul cosirii ierbii înalte, umbrați încet, pentru a se asigura o cosire mai eficientă și evacuarea reglementară a ierbii cosite.
- 4) Evitați cosirea ierbii umede, deoarece aceasta s-ar lipi pe partea inferioară a mecanismului de tăiere iar iarba cosită nu ar putea fi captată corect și evacuată.
- 5) În cazul unui gazon nou sau des, alegeți o înălțime de tundere mai mare, prelungind astfel durata de utilizare a bateriei.

ÎNȚREȚINEREA



AVERTISMENT: Opriti mașina de tuns iarba și îndepărtați cheia de siguranță înainte de îndepărtarea sacului pentru iarbă.

NOTĂ: Pentru asigurarea unei durate de funcționare prelungite și fiabile, efectuați următoarele proceduri de întreținere în mod regulat. Verificați existența unor defecte evidente, cum ar fi o lamă slăbită, deplasată sau deteriorată, garnituri slăbite, sau componente defecte sau uzate. Verificați ca dispozitivele de protecție și capacele să nu fie deteriorate și să fie atașate corect pe mașina de tuns iarba. Efectuați lucrările de întreținere și reparațiile necesare înainte de acționarea mașinii de tuns iarba. Dacă mașina de tuns iarba se defectează în ciuda întreținerii normale, contactați linia de asistență pentru clienți.

ASCUȚIREA LAMEI

PĂSTRATI LAMA ASCUȚITĂ PENTRU O PERFORMANȚĂ DE COSIRE OPTIMĂ. PURTAȚI OCHELARI DE PROTECȚIE ADECVATI ÎN TIMPUL ÎNDEPĂRTĂRII, ASCUȚIRII ȘI INSTALĂRII LAMEI. ASIGURAȚI-VĂ DE ÎNDEPĂRTAREA CHEII DE SIGURANȚĂ.

Ascuțirea lamei de două ori în timpul sezonului de cosire este suficientă de obicei, în circumstanțe normale. Nisipul cauzează tocirea rapidă a lamei. Dacă gazonul conține sol nisipos, poate fi necesară ascuțirea mai frecventă.

ÎNLOCUIȚI IMEDIAT LAMA ÎNDOITĂ SAU DETERIORATĂ.

CÂND ASCUȚIȚI LAMA:

1. Asigurați-vă de menținerea echilibrului lamei.
2. Ascuțiți lama la unghiul de tăiere inițial.
3. Ascuțiți marginile de tăiere de pe ambele capete ale lamei, îndepărtând cantități egale de material de pe ambele capete.

NOTĂ:

1. Asigurați-vă că ați oprit mașina de tuns iarba și ați scos cheia.
2. Așezați mașina în modul vertical de depozitare.

PENTRU ASCUȚIREA LAMEI ÎN MENGHINĂ (Consultați fig. L1)

1. Înainte de a scoate lama, eliberați mânerul mânerului, lama s-a oprit și cheia de siguranță a fost scoasă.
2. Îndepărtați lama de pe mașina de tuns iarba. Vedeți instrucțiunile pentru îndepărtarea și atașarea lamei.
3. Fixați lama L1-1 în menghină L1-2.
4. Purtați ochelari de protecție și aveți grijă să nu vă tăiați.
5. Piliți cu atenție marginile de tăiere ale lamei cu o pilă fină L1-3 sau cu o piatră de ascuțit.

6. Verificați echilibrul lamei. Vedeați instrucțiunile pentru echilibrarea lamei.
7. Reașezați lama pe mașina de tuns iarba și strângeți ferm. Consultați instrucțiunile de mai jos.

ECHILIBRAREA LAMEI (Consultați fig. L2)

Verificați echilibrul lamei prin amplasarea orificiului central al lamei L2-1 în mânerul unui cui sau al unei șurubelnițe L2-2, fixată orizontal într-o menghină L2-3. Dacă oricare capăt al lamei se rotește în jos, piliți acel capăt. Lama este echilibrată corect atunci când nu cade niciun capăt.

ÎNȚREȚINEREA LAMEI (Consultați fig. M1, M2)

Înlocuiți lama de metal după 50 de ore de cosit sau după 2 ani, oricare situație survine prima – indiferent de stare. Urmați aceste proceduri pentru îndepărtarea și înlocuirea lamei. Aveți nevoie de mănuși de grădinărit (nu sunt furnizate) și de o cheie pentru piulițe (nu este furnizată) pentru îndepărtarea lamei. Țineți lama (19) și deșurubați piulița lamei (18) în sens contrar acelor de ceasornic, utilizând cheia pentru piulițe.

Scoateți lama (19) și montați una nouă pe șurubul lamei. Asigurați-vă că lama este poziționată corect și apoi strângeți ferm șurubul (18).

DEPOZITAREA (Consultați fig. K1, K2)

Opriti mașina de tuns iarba și îndepărtați întotdeauna cheia de siguranță. Curățați bine exteriorul mașinii utilizând o perie moale și o cârpă. Nu utilizați apă, solvenți sau substanțe de lustruit. Îndepărtați toată iarba și resturile, în special din fantele de ventilație. Răsturnați mașina pe o parte și curățați zona lamei. Dacă iarba tunsă este acumulată în zona lamei, îndepărtați-o cu un obiect din plastic sau lemn. Depozitați mașina într-un loc uscat. Nu amplasați alte obiecte pe mașină.

Pentru a ușura stocarea mașinii, vă rugăm să eliberați butonul de fixare a mânerului și pliați mânerul superior conform celor indicate în fig. K1 & K2.

PROTECȚIA MEDIULUI ÎNCONJURĂTOR

 Deșeurile produselor electrice nu se vor arunca împreună cu deșeurile menajere. Reciclați acolo unde există instalații de reciclare. Consultați autoritățile locale sau vânzătorul pentru recomandări privind reciclarea.

DETECTAREA DEFECȚIUNILOR

Simptome	Remediere
1. Cositoare nu poate fi acționată atunci când mânerul arcului a fost activat.	A. Verificați dacă cheia de siguranță a fost instalată și introdusă complet și dacă butonul aflat pe carcasa comutatorului este apăsat până la refuz. B. Eliberați mânerul pentru a închide cositorul. Deconectați cheia de siguranță, răsuciți și verificați dacă lama se poate roti liber. Dacă nu este gratuită, contactați un furnizor de servicii autorizat. Lama trebuie să se rotească liber. C. Acumulatorul a fost încărcat complet? Conectați încărcătorul și așteptați aprinderea LED-ului verde.
2. Motorul se oprește în timpul operațiunii de tuns iarba.	A. Eliberați mânerul pentru a închide cositorul. Deconectați cheia de siguranță, răsuciți și verificați dacă lama se poate roti liber. Dacă nu este gratuită, contactați un furnizor de servicii autorizat. Lama trebuie să se rotească liber. B. Ridicați roțile până la cea mai înaltă poziție de tăiere și porniți mașina. C. Acumulatorul a fost încărcat complet? Conectați încărcătorul și așteptați aprinderea LED-ului verde. D. Evitați suprasolicitarea mașinii. Reduceți capacitatea de tăiere a ierbii prin împingerea mai înceată a mașinii sau măriți înălțimea de tăiere. Sau efectuați ambele corecții.
3. Mașina de tuns iarba funcționează, dar performanța de tundere este nesatisfăcătoare sau nu poate tunde toată iarba.	A. Acumulatorul a fost încărcat complet? Conectați încărcătorul și așteptați aprinderea LED-ului verde. B. Eliberați mânerul pentru a închide cositorul. Trageți cheia de securitate. Întoarceți cositorul și verificați: Lama este ascuțită - mențineți lama ascuțită. Puntea și jgheabul de refulare sunt blocate. C. Înălțimea roții nu trebuie să fie niciodată prea mică din cauza stării gazonului. Măriți înălțimea de tăiere.
4. Împingerea mașinii de tuns iarba este foarte dificilă.	A. Măriți înălțimea de tăiere pentru a reduce frecarea dintre puntea inferioară și iarba. Verificați rotirea liberă a fiecărei roți.
5. Mașina de tuns iarba este anormal de zgomotoasă și vibrează.	A. Eliberați mânerul pentru a închide cositorul. Trageți cheia de securitate. Rotiți cositorul și verificați lama pentru a vă asigura că nu este îndoită sau deteriorată. Dacă lama este deteriorată, înlocuiți lama. Dacă partea de jos a punții este deteriorată, duceți cositorul la un centru de service autorizat. B. Dacă lama nu are daune vizibile, cositorul va continua să vibreze: Slăbiți mânerul de pe mâner pentru a închide cositorul, scoateți cheia de siguranță și îndepărtați lama. Rotiți lama la 180 de grade și strângeți din nou. Dacă cositorul vibrează în continuare, du-l la un centru de service autorizat.
6. LED-ul încărcătorului acumulatorului este stins.	A. Verificați conectarea ștecherului. B. Înlocuiți încărcătorul.
7. LED-ul încărcătorului acumulatorului nu vrea să ardă cu lumină verde.	A. Acumulatorul trebuie verificat. Duceți-l la un service autorizat.
8. Mașina de tuns iarba nu reușește să colecteze firele de iarba tăiate cu ajutorul sacului de colectare a ierbii.	A. Scoateți placa de acoperire când utilizați sacul. B. Chuta este blocată. Eliberați mânerul pentru a închide cositorul. Trageți cheia de securitate. Curățați jgheabul de tunsori de iarba. C. Prea multă iarba tăiată. Măriți înălțimea de tăiere prin înălțarea roților deoarece astfel scurtați lungimea de tăiere. D. Sacul este plin. Goliți sacul mai des.

9. La curățarea terenului există decupaje vizibile.	A. Prea multă iarbă tăiată. Măriți înălțimea de tăiere prin înălțarea roților deoarece astfel scurțați lungimea de tăiere. Nu tăieți mai mult de 1/3 din lungimea totală a firelor. B. Verificați tăișul lamei. Păstrați întotdeauna lama ascuțită.
10. Durată de funcționare scăzută sau redusă după mai multe utilizări.	A. Trimiteți/duceți mașina la un service autorizat – s-ar putea să aibă nevoie de un acumulator nou.
11. LED-ul încărcătorului acumulatorului pâlpâie cu lumină roșie și acumulatorul nu poate fi încărcat.	A. În timpul unei reîncărcări neîntrerupte acumulatorul se poate supraîncălzi. Scoateți acumulatorul din încărcător și așteptați până se răcește la o temperatură de maxim 42°C sau la una mai scăzută de atât.

DECLARAȚIE DE CONFORMITATE

Noi,
Positec Germany GmbH
Postfach 32 02 16, 50796 Cologne, Germany

Declarăm că produsul,
Descriere **Mașină de cosit iarba fără cordon Worx**
Tip **WG743E, WG743E.X WP771E WP771E.X (740-789 - denumirea echipamentului, reprezentând Mașină de tuns iarba cu acumulator)**
Funcție **tunderea ierbii**

Este conform cu următoarele Directive,
2006/42/EC, 2014/30/EU, 2011/65/EU&(EU)2015/863, 2000/14/EC modificată prin 2005/88/EC

2000/14/EC modificată prin 2005/88/EC:

- Procedură de evaluare a conformității conformă cu **Anexa VI**
- Nivel de putere sonoră măsurat **89.3 dB(A)**
- Nivel de putere sonoră garantat declarat **92 dB(A)**

Organismul notificat implicat
Nume: Intertek Testing & Certification Ltd (organism notificat 0359)
Adresa: Davy Avenue, Knowlhill, Milton Keynes, MK5 8NL

Standardele sunt conforme cu,
EN 62841-1, EN IEC 62841-4-3, EN ISO 3744, EN IEC 55014-1, EN IEC 55014-2, EN IEC 63000

Persoana autorizată să compileze fișierul tehnic,
Denumire: Marcel Filz
Adresă: Positec Germany GmbH
Postfach 32 02 16, 50796 Cologne, Germany



2020/01/06
Allen Ding
Adjunct Inginer șef, Testare și certificare
Positec Technology (China) Co., Ltd
18, Dongwang Road, Suzhou Industrial
Park, Jiangsu 215123, P. R. China

BEZPEČNOSTNÍ POKYNY BEZPEČNOST VÝROBKU VŠEOBECNÉ BEZPEČNOSTNÍ POKYNY



VAROVÁNÍ Přečtěte si všechna bezpečnostní varování, pokyny, seznamte se s ilustracemi a technickými údaji dodanými s tímto elektrickým nářadím. Nedodržení jakýchkoliv níže uvedených pokynů může mít za následek úraz elektrickým proudem, vznik požáru nebo vážného úrazu.

Uložte instrukce a veškerou dokumentaci pro budoucí použití.

Výraz "elektrické ruční nářadí" znamená v upozornění buď na nářadí na elektrický pohon (napájené elektrickou sítí) nebo na akumulátorové nářadí (napájené z akumulátoru).

1) Bezpečnost na pracovišti

a) Udržujte pracoviště v čistotě a dobře osvětlené.

Pracoviště plné nepotřebných předmětů nebo slabě osvětlené zvyšuje možnost úrazu.

b) DNepoužívejte elektrické ruční nářadí v prostředí náchylném na exploze jako například v přítomnosti hořlavých tekutin, plynů nebo prachu. Elektrické ruční nářadí při práci vytváří jiskry, které mohou vznítit prach nebo výpary.

c) Při práci s elektrickým ručním nářadím udržujte děti a přihlížející osoby v dostatečné vzdálenosti. Ztráta pozornosti může vést ke ztrátě kontroly nad nářadím.

2) Bezpečnost při práci s elektřinou

a) Vidlice elektrického ručního nářadí musí být shodného typu jako zásuvky el. sítě. Neměňte vidlice nedovoleným nebo neodborným způsobem, předejdete tak možným zraněním nebo úrazu el proudem. Nepoužívejte spolu s uzemněným ručním nářadím žádné adaptéry, které neumožňují ochranu zemněním.

b) Vyhýbejte se kontaktu s uzemněnými povrchy jako například trubkami, radiátory, sporáky a ledničkami. Je-li vaše tělo spojené s uzemněným předmětem nebo stojí na uzemněné ploše, vzniká zvýšené riziko úrazu elektrickým proudem.

c) Nevystavujte ruční nářadí dešti nebo vlhkým podmínkám. Když se voda dostane pod povrch elektrického ručního nářadí, vzniká zvýšené riziko úrazu elektrickým proudem.

d) Nemanipulujte s napájecím kabelem necitlivě. Nikdy si nepřítahujte elektrické ruční nářadí k sobě pomocí kabelu, netahejte je za sebou pomocí kabelu a nevytráhejte kabel ze zástrčky, abyste ruční nářadí vypnuli. Nevystavujte kabel vysokým teplotám, oleji,

ostrým hranám nebo kontaktu s pohyblivými díly. Poškozené nebo zamotané kabely mohou vést k zvýšenému riziku úrazu elektrickým proudem.

e) Při práci s ručním nářadím v exteriéru použijte prodlužovací kabel vhodný pro použití v exteriéru. Použijte kabel vhodný pro venkovní prostředí, snižujete tím riziko vzniku úrazu elektrickým proudem.

f) Pokud je práce s ručním nářadím ve vlhkých podmínkách nevyhnutelná, použijte napájení chráněné jističem typu proudový chránič (RCD). Použití RCD jističe redukuje riziko vzniku úrazu elektrickým proudem.

3) Osobní bezpečnost

a) Budte soustředěni, sledujte co děláte a při práci s ručním nářadím se řiďte zdravým rozumem. Nepoužívejte ruční nářadí, jste-li unaveni nebo pod vlivem omamných látek, alkoholu nebo léků. Moment nepozornosti při práci s ručním nářadím může vést k vážnému osobnímu zranění.

b) Použijte osobní ochranné pomůcky. Vždy noste ochranu očí. Ochranné pomůcky jako například proti prachová maska, boty s protiskluzovou podrážkou nebo chrániče sluchu použijte v příslušných podmínkách pomáhají redukovat nebezpečí vážného osobního zranění.

c) Předcházejte neúmyslnému zapnutí. Ujistěte se, že vypínač je ve vypnuté poloze předtím, než zapojíte nářadí do elektrické sítě a nebo k akumulátoru, rovněž při zvedání nebo nošení nářadí. Nošení nářadí s prstem na vypínači nebo nářadí pod napětím zvyšuje možnost úrazu.

d) Odstraňte jakékoliv nastavovací nebo maticové klíče a šrouby předtím, než zapnete ruční nářadí. Nastavovací nebo jiný klíč ponechaný na rotující části ručního nářadí může způsobit osobní úraz.

e) Nepřeceňujte se. Udržujte si stabilitu a pevnou zem pod nohama za každých podmínek. Umožňuje vám to lepší kontrolu nad ručním nářadím v neočekávaných situacích.

f) Pro práci se vhodně oblečte. Nenoste volné oblečení nebo šperky. Své vlasy a volné oblečení držte z dosahu pohyblivých částí. Volné oblečení, šperky nebo dlouhé vlasy se mohou do pohyblivých částí zachytit.

g) Pokud jsou zařízení nastavená na spojení se zařízeními na zachytávání a extrakci prachu, ujistěte se, že jsou tato zařízení správně připojena a použita. Použitím sběrače prachu redukovate rizika vyvolaná prachem.

h) Nedopustíte, abyste díky zkušenostem nabytým častým používáním elektrického nářadí přestali dodržovat základy bezpečného použití. Neopatrný úkon může způsobit vážný úraz během zlomku sekundy.

4) Použití a údržba ručního nářadí

- a) **Na ruční nářadí netlačte. Použijte správné ruční nářadí pro danou činnost.** Správné ruční nářadí udělá práci lépe a takovou rychlostí, pro kterou bylo navrženo.
- b) **Nepoužívejte ruční nářadí, pokud správně nefunguje vypínač on/off.** Jakékoli ruční nářadí, které se nedá ovládat vypínačem, je nebezpečné a musí být opraveno.
- c) **Před jakýmkoliv seřízením, výměnou násad nebo uskladněním elektrického nářadí vyjměte síťovou zástrčku ze zásuvky nebo, pokud je to možné, z něj vyjměte akumulátor.** Taková preventivní bezpečnostní opatření redukuje riziko náhodného zapnutí ručního nářadí.
- d) **Nepoužívejte-li ruční nářadí, skladujte je mimo dosah dětí a nedovolte osobám, které nemají zkušenosti s prací s ručními nářadím nebo neznají tyto pokyny, s nářadím pracovat.** Ruční nářadí je nebezpečné v rukách neškolené a nezkušené osoby.
- e) **Provádějte pravidelnou údržbu elektrického nářadí a příslušenství. Zkontrolujte chybné připojení nebo spojení pohyblivých částí, zlomené části nebo jiné okolnosti, které by mohly ovlivnit funkčnost ručního nářadí. Je-li nářadí poškozeno, nechte je před novým použitím opravit.** Mnoho úrazů vzniká proto, že je elektrické ruční nářadí špatně udržováno.
- f) **Udržujte řezné nástroje ostré a čisté.** Správně udržované řezné nástroje s ostrými řezacími hranami jsou méně náchylné na zakousnutí a lépe se ovládají.
- g) **Používejte elektrické nářadí v souladu s těmito pokyny, berte v úvahu pracovní podmínky a druh vykonávané práce.** Je-li elektrické nářadí použito na jiné účely, než je určeno, může docházet k nebezpečným situacím.
- h) **Rukojeti a povrchy držadel udržujte suché, čisté, bez maziv a tuků.** Kluzké rukojeti a držadla neumožňují bezpečnou manipulaci a obsluhu nářadí v neočekávaných situacích.
- 5) **Použití a údržba elektrického nářadí napájeného baterií**
- a) **Provádějte nabíjení pouze v nabíječce, která je specifikovaná výrobcem.** Nabíječka, která je vhodná pro jeden typ baterie, může při použití jiného typu baterie vytvářet riziko způsobení požáru.
- b) **Při použití nářadí napájeného baterií používejte pouze baterii, která je určena speciálně pro toto nářadí.** Použití jakékoli jiné baterie může vytvářet riziko způsobení zranění a požáru.
- c) **Není-li baterie používána, udržujte ji v bezpečné vzdálenosti od sponek na papíry, mincí, klíčů, hřebíků, šroubů nebo jiných malých kovových předmětů, které mohou způsobit propojení kontaktů baterie.** Zkratování kontaktů baterie může způsobit popálení nebo požár.
- d) **V náročných podmínkách může docházet k únikům kapaliny z baterie. Vyvarujte se kontaktu s touto kapalinou. Dojde-li k náhodnému kontaktu, opláchněte zasažené místo vodou. Zasažte-li tato kapalina oči, okamžitě vyhledejte lékařské ošetření.** Kapalina unikající z baterie může způsobit podráždění nebo popálení.
- e) **Akumulátor nebo nářadí, které je poškozeno nebo je upravené, nepoužívejte.** Poškozené nebo upravené akumulátory mohou mít nepředvídatelné chování s následkem požáru, exploze nebo s nebezpečím úrazu.
- f) **Akumulátor nebo nářadí nevhazujte do ohně nebo je nevystavujte nadměrným teplotám.** Při vhození do ohně nebo vystavení teplotě nad 130 °C může dojít k explozi.
- g) **Dodržujte veškeré pokyny pro nabíjení a akumulátor nebo nářadí nenabíjejte mimo teplotní rozsah specifikovaný v tomto návodu.** Nesprávné nabíjení, nebo nabíjení při teplotách mimo specifikovaný rozsah může poškodit akumulátor a zvýšit riziko vzniku požáru.
- 6) **Servis**
- a) **Servisní práce na nářadí nechte provést kvalifikovanými pracovníky za použití originálních náhradních dílů.** Výsledkem bude trvalá bezpečnost při práci s elektrickým nářadím.
- b) **Poškozené akumulátory nikdy neopravujte.** Servis akumulátorů by měl být prováděn pouze výrobcem nebo autorizovaným servisním zástupcem.

BEZPEČNOSTNÍ UPOZORNĚNÍ K SEKAČCE NA TRÁVU

- a) **Sekačku na trávu nepoužívejte za špatných povětrnostních podmínek, obzvláště ne, když hrozí nebezpečí blesku.** Tím snížíte nebezpečí zasažení bleskem.
- b) **Před použitím sekačky důkladně prohledejte zvolenou oblast z důvodu případného výskytu zvířat.** Během používání sekačky na trávu by mohlo dojít ke zranění zvířat.
- c) **Důkladně prohleďte oblast, kde budete sekačku na trávu používat, a odstraňte všechny kameny, klacky, dráty, kosti a další cizí předměty.** Vymrštěné předměty mohou způsobit zranění.
- d) **Před použitím sekačky vždy vizuálně zkontrolujte, zda není poškozena čepel nebo její mechanismus.** Opatřované nebo poškozené části zvyšují riziko zranění.
- e) **Pravidelně kontrolujte sběrný koš na trávu, zda není opotřebovaný nebo poškozený.**

Opotřebovaný nebo poškozený sběrný koš na trávu zvyšuje riziko zranění.

- f) **Kryty ponechte na místě. Kryty musejí být ve funkčním stavu a řádně namontovány.** Kryt, který je volný, poškozený nebo nefunguje správně, může způsobit zranění.
- g) **Udržujte všechny vstupní otvory vzduchu volné a bez nečistot.** Ucpané vstupní otvory vzduchu a zbytky trávy mohou způsobit přehřátí nebo vznik požáru.
- h) **Při práci se sekačkou na trávu na sobě vždy mějte protiskluzovou ochrannou obuv. Se sekačkou na trávu nepracujte, pokud jste bosí nebo máte otevřené sandály.** To snižuje možnost poranění nohou při kontaktu s pohybující se čepelí.
- i) **Při práci se sekačkou vždy noste dlouhé kalhoty.** Odhalená kůže zvyšuje pravděpodobnost zranění vymrštěnými předměty.
- j) **Sekačku na trávu nepoužívejte na mokré trávě. Chodte, nikdy neběhejte.** Tím snížíte riziko uklouznutí a pádu, což by mohlo vést ke zranění.
- k) **Sekačku na trávu nepoužívejte na příliš strmých svazích.** Tím snížíte riziko ztráty kontroly, uklouznutí a pádu, což by mohlo vést ke zranění.
- l) **Při práci na svazích mějte vždy pevnou půdu pod nohama, vždy pracujte kolmo ke svahu, nikdy nahoru a dolů, a při změně směru buďte mimořádně opatrní.** Tím snížíte riziko ztráty kontroly, uklouznutí a pádu, což by mohlo vést ke zranění.
- m) **Při couvání nebo přitahování sekačky k sobě buďte mimořádně opatrní. Vždy si buďte vědomi svého okolí.** To při provozu snižuje nebezpečí zakopnutí.
- n) **Nedotýkejte se čepelí a jiných nebezpečných, pohybujících se částí, pokud jsou stále v pohybu.** To snižuje riziko poranění způsobeného pohyblivými částmi.
- o) **Při odstraňování zaseknutého materiálu nebo čištění sekačky se ujistěte, že jsou všechny vypínače vypnuté a baterie je odpojena.** Nečekané zapnutí sekačky na trávu by mohlo vyústit ve vážné zranění.

Bezpečnostní varování týkající se baterií

- a) **Nepokoušejte se demontovat, rozebírat nebo rozřezávat baterie nebo její články.**
- b) **Neprovádějte zkratování baterie. Neukládejte baterie nahodile v krabicích nebo v zásuvkách, kde by mohlo dojít k jejich vzájemnému zkratování nebo k zkratování způsobenému jinými předměty.** Neměly by být používány, udržujte je v bezpečné vzdálenosti od sponek na papíry, mincí, klíčů, hřebíků, šroubů nebo jiných malých kovových předmětů, které mohou způsobit propojení kontaktů baterie. Zkratování kontaktů baterie může způsobit popáleniny nebo

požár.

- c) **Nevystavujte baterii působení horka nebo ohně.** Vyvarujte se skladování baterií na otevřeném slunci.
- d) **Nevystavujte baterii mechanickým rázům.**
- e) **Dojde-li k úniku kapaliny z baterie, zabraňte tomu, aby se tato kapalina dostala do kontaktu s pokožkou nebo aby zasáhla oči. Dojde-li k takovému kontaktu, zasažené místo omyjte značným množstvím vody a vyhledejte lékařské ošetření.**
- f) **Udržujte baterie čisté a suché.**
- g) **Jsou-li svorky baterie znečištěny, otřete je čistým a suchým hadříkem.**
- h) **Baterie musí být před použitím nabita. Vždy postupujte podle uvedených pokynů a používejte správný postup nabíjení.**
- i) **Nenechávejte baterii nabíjet, nebude-li baterie použita.**
- j) **Po dlouhodobém uložení budete možná muset provést několik cyklů nabíjení a vybití, aby baterie dosáhla svého maximálního výkonu.**
- k) **Provádějte nabíjení pouze v nabíječce, která je specifikovaná společností Worx. Nepoužívejte jinou nabíječku, než je nabíječka speciálně dodaná pro použití s tímto zařízením.**
- l) **Nepoužívejte žádnou baterii, která není určena pro použití s tímto zařízením.**
- m) **Ukládejte baterie mimo dosah dětí.**
- n) **Ušchovejte originální dokumentaci k tomuto výrobku pro budoucí odkazy.**
- o) **Není-li zařízení používáno, vyjměte z něj baterii.**
- p) **Provádějte řádnou likvidaci baterie.**
- q) **V zařízení nekombinujte bateriové články různého data výroby, kapacity, velikosti nebo typu.**
- r) **Baterii uchovávejte dál od mikrovlnných trub a vysokého tlaku.**
- s) **Varování! Nepoužívejte nenabíjecí baterie.**

SYMBOLY





Pro snížení nebezpečí vzniku zranění je třeba přečíst si tuto příručku.



UPOZORNĚNÍ – Dávejte pozor na odmrštěné předměty - držte ostatní osoby mimo dosah.

	UPOZORNĚNÍ – Udržujte ruce a nohy v dostatečné vzdálenosti od čepelí.
	UPOZORNĚNÍ – Před provedením údržby odpojte baterii.
	Nepotřebné elektrické přístroje by neměly být vyhazovány společně s odpadem z domácnosti. Nářadí recyklujte ve sběrných zřízeních k tomuto účelu. O možnostech recyklace se informujte na místních úřadech nebo u prodejce.
 Li-Ion 	Akumulátor Li-Ion. Tento výrobek byl označen symbolem „tříděný odpad“ pro všechny jednotlivé a složené akumulátory. Proto musí být s ohledem dopadu na životní prostředí po dosloužení recyklován nebo demontován. Akumulátory obsahují nebezpečné látky, proto mohou být nebezpečné pro životní prostředí a lidské zdraví.
	Nevystavujte působení ohně
	Akumulátory se mohou při nesprávném způsobu likvidace dostat do systému koloběhu vody, což může ohrozit vlastní ekosystém. Dosloužilé akumulátory nelikvidujte jako netříděný komunální odpad.
	Používejte ochranné rukavice
	Před prováděním jakéhokoli seřízení, servisu nebo údržby vyjměte z úložného prostoru baterii.

	Nože po vypnutí zahradního nářadí ještě dále rotují a mohou způsobit zranění. Nedotýkejte se žádné části nářadí, dokud nedojde k jejich úplnému zastavení.
	Odstraňte krytku

SEZNAM SOUČÁSTEK

1. BEZPEČNOSTNÍ KLÍČ
2. RUKOJETI KAUCE
3. KABELOVÁ SVORKA
4. HORNÍ RUKOJEŤ
5. SPODNÍ RUKOJEŤ
6. INDIKÁTOR ÚROVNĚ NABÍTÍ BATERIE
7. KRYT BATERIE
8. KNOFLÍK PRO NASTAVENÍ VÝŠKY SEČENÍ
9. NOSNÁ RUKOJET
10. OVLÁDACÍ KNOFLÍK, NIŽŠÍ
11. BEZPEČNOSTNÍ Klapka
12. KOLEKCE TRÁVY PYTEL
13. RUKOJEŤ SÁČKU
14. INDIKÁTOR TRÁVY
15. OVLÁDACÍ KNOFLÍK, HORNÍ
16. MULČOVACÍ VLOŽKA
17. BALÍČEK BATERIÍ (VIZ OBRÁZEK E) *
18. ČEPEL ČEPELE (VIZ OBRÁZEK M1)
19. ČEPEL (VIZ OBRÁZEK M1)

*Ne všechno zobrazené nebo popisované příslušenství je součástí standardní dodávky.

TECHNICKÉ ÚDAJE

Typ **WG743E, WG743E.X WP771E WP771E.X (740-789 - označení strojního zařízení, zástupce pro akumulátorové sekačky na trávu)**

	WG743E WG743E.X** WP771E WP771E.X**
Napětí	40V  Max (2x20V Max) ***
Žádná rychlost zatížení	2800 / 3000 /min
Průměr paluby	43cm
Průměr řezný	40cm
Průměr předního kola	180mm
Průměr zadního kola	190mm
Výška řezu	20mm-80mm
Poloha řezné výšky	7
Schopnost sbírat trávu	45L
Typ baterie	Lithium iont
Hmotnost stroje (Holé nářadí)	13.9kg

**X = 1-999, A-Z, M1-M9 jsou pouze pro různé zákazníky, mezi těmito modely neexistují žádné změny související s bezpečností.
***Napětí lze měřit bez potřeby pracovního zatížení.
Počáteční napětí baterie je maximálně 20 voltů.
Jmenovité napětí je 18 voltů.

NAVRHOVANÉ BATERIE A NABÍJENÍ

Kategorie	Modely	Kapacita
20V Baterie	WA3553	4.0 Ah
	WA3014	4.0 Ah
	WA3644	4.0 Ah
20V Nabíječka baterií	WA3760	0.4 A
	WA3860	2.0 A
	WA3880	2.0 A
	WA3772	2.0 A
	WA3883	4.0 A

Doporučujeme vám, abyste zakoupili příslušenství ve stejném obchodě, ve kterém jste zakoupili i vaše nářadí. Další podrobnosti naleznete na obalu příslušenství. Personál prodejny vám může pomoci i také vám může poskytnout užitečnou radu.

ÚDAJE O HLUKU

Měřený akustický tlak	$L_{WA} = 75 \text{ dB(A)}$
K_{pA}	3 dB(A)
Měřený akustický výkon	$L_{WA} = 89.3 \text{ dB(A)}$
K_{WA}	3 dB(A)

Používejte ochranu sluchu.



INFORMACE O VIBRACÍCH

Typická naměřená hodnota vibrací	$a_h < 2.5 \text{ m/s}^2$
Kolisání	$K = 1.5 \text{ m/s}^2$

⚠ VÝSTRAHA: Hodnota vibračních emisí během praktického používání tohoto elektrického nástroje se může lišit od deklarované hodnoty v závislosti na způsobech, jakými je nástroj používán v závislosti na následujících podmínkách a dalších možnostech použití nástroje:
Způsob, jakým je nástroj používán, a povaha narušovaných nebo vrtaných materiálů.
Dobry stav nástroje a řádné provádění jeho údržby.
Používání správného příslušenství s nástrojem, ostrost a dobrý stav příslušenství.
Utažení úchopu na rukojetích a použití antivibračního příslušenství.
Používání nástroje k účelům určeným konstrukcí a v souladu s těmito pokyny.
Při nesprávném používání může tento nástroj způsobit syndrom vibrací rukou a paží.

⚠ VÝSTRAHA: Je třeba upřesnit, že při odhadu výše rizika vibrací v praxi je nutno rovněž zohlednit všechny fáze pracovního cyklu, například dobu, kdy je nástroj vypnutý a kdy běží naprázdno, ale nevykonává práci. To může podstatně snížit působení vibrací v rámci celkového pracovního času.

Zásady pro omezení rizika působení vibrací.
VŽDY používejte ostré tmy, vrtáky a čepele.
Provádějte údržbu tohoto nástroje v souladu s těmito pokyny a nástroj (příslušným způsobem) dobře promazávejte.

Má-li být tento nástroj používán pravidelně, zakupte antivibrační příslušenství.
 Naplánujte práci tak, aby bylo provádění úkolů, které vyžadují silné vibrace nástroje, rozloženo do několika dní.

NÁVOD K POUŽITÍ



 **POZNÁMKA:** Před spuštěním zařízení si přečtěte provozní pokyny.



Možné použití

Tento produkt se používá k sečení trávníku doma.

SESTAVENÍ A POUŽÍVÁNÍ

PROVÁDĚNÝ ÚKON	OBR.
SESTAVENÍ	
Montážní držák POZNÁMKA: Vyberte jeden ze dvou otvorů ve spodní rukojeti, abyste dosáhli požadované výšky rukojeti.	Viz Obr. A1, A2, A3, A4, A5
Montáž travních sáčků	Viz Obr. B1, B2, B3, B4
Namontujte lapač trávy na sekačku POZNÁMKA: Před instalací lapače trávy odstraňte ochrannou vložku ze sekačky. POZNÁMKA: Lehce zatlačte lapač trávy a ujistěte se, že je zcela nainstalován.	Viz Obr. C1, C2, C3
Zkontrolujte stav nabití baterie POZNÁMKA: Obrázek D1 se vztahuje pouze na baterie s indikátorem stavu baterie.	Viz Obr. D1
Nabíjení baterii POZNÁMKA: Baterie není z výroby plně nabitá. Každá baterie musí být před prvním sečením plně nabitá. Vždy plně nabíjте obě baterie současně. Další informace naleznete v příručce k nabíječce.	Viz Obr. D2
Instalace / vyjmutí baterie POZNÁMKA: • Zařízení bude fungovat až po instalaci 2 baterií. Vždy používejte dvě baterie stejné kapacity a obě baterie plně nabíjте. • Pokud jsou použity dvě baterie s různými napájecími zdroji, bude zařízení pracovat pouze s nižším společným jmenovatelem.	Viz Obr. E

ÚKON	
Indikátor úrovně nabití baterie na stroji Podrobnosti naleznete v části STAV BATERIE DŮLEŽITÉ Pokud svítí pouze jedno světlo, i když sekačka stále může sekat, použijте alespoň jednu baterii a nabíjте ji. Provoz sekačky po vybití baterie může zkrátit její životnost a snížit její účinnost. Pokud nesvítí žádná kontrolka, není alespoň jedna baterie zcela vložena nebo může být vadná. Pečlivě zkontrolujте, zda je baterie zcela usazena.	Viz Obr. F
Začněte & Zastavte	Viz Obr. G1, G2
Upravte výšku sekání	Viz Obr. H
Indikátor plně trávy Prázdný stav: klapka plave (a)  Úplný stav: klapka padá (b) 	Viz Obr. I1
Vyjmete / vyprázdníte travní vak  VAROVÁNÍ! Před použitím zkontrolujте, zda bezpečnostní dveře uzavírají odtok. Nikdy nepoužívejte ochranný kryt, když používáte sekačku, která nemá nainstalován sláma.	Viz Obr. I2
Namontujте překryvnou zátku	Viz Obr. J
Skladování Varování: Během skladování vždy vyjměте baterii a bezpečnostní klíč.	Viz Obr. K1, K2
STAVOVÉ LED AKUMULÁTORU (Viz Obr. F) Před spuštěním nebo po použití stiskněте tlačítko umístěné na přístroji vedle kontrolky napájení, abyste zkontrolovali kapacitu akumulátoru. Během provozu je kapacita akumulátoru automaticky zobrazena na indikátoru výkonu akumulátoru. Indikátor neustále snímá a zobrazuje stav akumulátoru následujícím způsobem. U zařízení se 2 akumulátory s různým výkonem indikuje kontrolka napájení stav spodního akumulátoru.	
Indikátor stavu nabití akumulátoru	Stav akumulátoru

Svítlí pět zelených kontrolkek ()	Dva akumulátory jsou plně nabitě.
Svítlí dvě, tři nebo čtyři zelené kontrolky.	Dva akumulátory jsou ještě částečně nabitě. Čím více zelených kontrolkek svítí, tím je vyšší zbývající kapacita nabití.
Svítlí pouze jedna zelená kontrolka ()	Nejméně jeden akumulátor je zcela vybit a je nutné jej znovu nabít.
Nesvítlí žádná kontrolka.	Nejméně jeden akumulátor není plně nasazen, nebo je vadný.
Bliká pouze jedna kontrolka dvakrát za sebou.	Nejméně jeden akumulátor je téměř vybitý (viz indikátor stavu nabití akumulátoru). Před opětovným použitím, nebo před uskladněním nabijte současně oba akumulátory.
Bliká pouze jedna kontrolka třikrát za sebou.	Nejméně jeden akumulátor je příliš zahřátý. Před opětovným spuštěním zařízení počkejte, až vychladne.
Bliká pouze jedna kontrolka čtyřikrát za sebou.	Sekačka je přetížená. Zvyšte výšku řezu nebo na sekačku tlačte jen zvolna.

rostoucích travin,, posečená tráva bude mít tendenci ucpávat otvor pro odvod posečené trávy. Uvolněte rukojeť ramene pro "VYPNUTO" sekačky a vytáhněte bezpečnostní klíč.. Sejměte sběrný koš a setřepce posečenou trávu do zadní části sběrného koše. Odstraňte také všechny zbývající trávy a jiných nečistot, které mohou být nahromaděny kolem otvoru pro odvod posečené trávy. Nasaďte sběrný koš na své místo.

- Pokud sekačka začne nadměrně vibrovat, uvolněte rukojeť ramene, aby sekačka "VYPNUTO" a vyjměte bezpečnostní klíč. Ihned zkontrolujte příčinu těchto vibrací. Vibrace jsou varováním před další poruchou. Nepoužívejte sekačku, dokud nebude provedena servisní kontrola.
- VŽDY ZVEŘEJTE BAIL HANDLE "VYPNUTO" ŽELEZ A ODSTRANĚTE BEZPEČNOSTNÍ KLÍČ, POKUD UKONČETE NEVYUŽITELNÝ EVEN KRÁTKÝ ČAS.**

VELIKOST POSEKANÉ PLOCHY

Velikost posekané plochy může být ovlivněna několika faktory, jako jsou výška sekání, vlhkost trávníku, délka stébel trávy a hustota trávy. Příliš časté spouštění a zastavování sekačky během sekání trávníku navíc způsobuje zmenšení velikosti posekané plochy.

Následující tabulka ukazuje potenciální oblasti řezání založené na specifických podmínkách řezání.

Výška řezu	Doporučená dávka (maximum)
Řez 8 až 6 cm	S 2 * 20 V / 4.0 Ah baterií
	Až 500 m ² *

* při současném použití 2 zcela nabitých baterií.

RADY:

- Doporučujeme vám, abyste prováděli sekání trávníku v kratších intervalech, abyste chodili normálním tempem a abyste během práce často nespouštěli/nezastavovali tuto sekačku.
- Vždy prosím zajistěte, aby byly současně používány dvě zcela nabitě baterie a vždy sekejte maximálně 1/3 výšky trávníku, aby byl zaručen co nejlepší výkon sekačky.
- Při sekání vysoké trávy chodte pomalu, aby bylo zaručeno efektivnější sekání a řádné odvádění posekané trávy.
- Vyvarujte se sekání vlhké trávy, protože by

UŽITEČNÉ RADY PRO SEČENÍ

POZNÁMKA: VŽDY ZKONTROLUJTE CELÝ PROSTOR, KDE BUDETE SEKAČKA POUŽITA A ODSTRANĚTE VŠECHNY KAMENY, KLACÍKY, DRÁTY, KOVOVÉ PŘEDMĚTY A JINÉ NEČISTOTY, KTERÉ MOHOU BÝT ROTUJÍCÍM NOŽEM ODMRŠTĚNY.

- Sečte vždy po vrstevnici svahu, nikdy nejezděte nahoru a dolů. Při změně směru na svahu buďte vždy velmi opatrní. Neprovádějte sečení na příliš strmém svahu. Vždy udržujte správný postoj.
- Při průchodu jakoukoli šterkovou oblastí uvolněte držadlo madla, aby sekačka "VYPNUTO" (nůž může házet kameny).
- Při sečení na nerovném terénu nebo při sečení příliš vysoké trávy nastavte sekačku na největší výšku sečení. Sečení příliš husté trávy najednou může způsobit aktivaci jističe, který způsobí zastavení sekačky.
- Je-li sběrný koš používán během období rychle

docházelo k jejímu nalepování na spodní část žacího ústrojí a posekaná tráva by nemohla být řádně zachycována nebo odváděna.

- 5) U nového nebo hustého trávníku používejte větší výšku sekání, čímž prodloužíte pracovní dobu baterie.

ÚDRŽBA



UPOZORNĚNÍ: Před sejmutím sběrného koše vypněte sekačku a vyjměte bezpečnostní klíč.

POZNÁMKA: Z důvodu dosažení dlouhé životnosti a vysoké spolehlivosti provádějte pravidelně níže popsanou údržbu. Kontrolujte jakékoli odchylky od normálu, například uvolnění, posunutí nebo poškozené nože, povolené spojovací prvky a poškozené nebo nadměrně opotřeбенé součásti. Zkontrolujte, zda jsou kryty a ochrany bez poškození a zda jsou upevněny na správné místo na sekačce. Potřebnou údržbu nebo opravu proveďte ještě před použitím sekačky. Pokud sekačka nefunguje i při provádění pravidelné údržby, kontaktujte naši podporu zákazníků.

BROUŠENÍ NOŽE

Z DŮVODU DOSAŽENÍ NEJLEPŠÍHO VÝKONU SEKAČKY UDRŽUJTE NŮŽ OSTRÝ. PŘI DEMONTÁŽI, BROUŠENÍ A ZPĚTNÉ MONTÁŽI NOŽE POUŽÍVEJTE OCHRANU ZRAKU. ZKONTROLUJTE, ZDA BYL ZE SEKAČKY VYJMUT BEZPEČNOSTNÍ KLÍČ.

V běžných podmínkách obvykle stačí nůž brousit dvakrát za sezónu. Písek způsobuje rychlé ztupení nože. Pokud máte trávník na písčité půdě, může být nutné častější broušení nože.

OHNUTÝ NEBO POŠKOZENÝ NŮŽ OKAMŽITĚ VYMĚŇTE.

PŘI BROUŠENÍ NOŽE:

1. Zkontrolujte, zda zůstalo zachováno vyvážení nože.
2. Dodržte původní úhel broušení nože.
3. Bruste břity na obou koncích nože a ubírejte stejné množství materiálu.

POZNÁMKA:

1. Ujistěte se, zda je sekačka vypnutá a vyjměte klíč.
2. Postavte sekačku do svislé polohy pro uložení.

BROUŠENÍ NOŽE VE SVĚRÁKU (Viz Obr.L1)

1. Před vyjmutím nože uvolněte rukojeť kliky, čepel se zastavila a bezpečnostní klíč byl vyjmut.
2. Demontujte nůž ze sekačky. Viz pokyny pro demontáž a montáž nože.
3. Upněte nůž L1-1 do svěráku L1-2.
4. Používejte ochranné brýle a dávejte pozor, abyste se při broušení nepořezali.

5. Pečlivě upravte pracovní hrany nože pomocí jemného pilníku L1-3 nebo brusným kamenem.

6. Zkontrolujte vyvážení nože. Viz pokyny pro vyvážení nože.

7. Namontujte nůž zpět na sekačku a řádně jej utáhněte. Postupujte podle níže uvedených pokynů.

VYVÁŽENÍ NOŽE (Viz obr. L2)

Zkontrolujte vyvážení nože zavěšením za středový otvor L2-1 na hřebík nebo dřík šroubováku L2-2 upnutý ve vodorovné poloze do svěráku L2-3. Pokud jeden nebo druhý konec nože klesá dolů, obruste jej. Nůž je správně vyvážen, když ani jeden konec neklesá.

ÚDRŽBA NOŽE (Viz obr. N1, N2)

Vyměňte nůž po 50 hodinách sekání nebo po 2 letech, podle toho, co nastane dříve, a to i v případě, zdá-li se být v pořádku.

Dodržujte tento předepsaný postup demontáže a montáže nože. Budete potřebovat zahradní rukavice (nejsou součástí dodávky) a klíč (není součástí dodávky). Přidržte nůž (19) a klíčem vyšroubujte matici (18) proti směru hodinových ručiček. Potom nůž sejměte.

Zpětná montáž se provádí tak, že nejdříve nůž (19) otočíte břity směrem k zemi. Potom pevně utáhněte upínací matici (18) nože.

ULOŽENÍ (Viz obr.K1, K2)

Zastavte sekačku a vždy vyjměte bezpečnostní klíč. Očistěte kompletně povrch sekačky pomocí měkkého kartáče a hadříku. Nepoužívejte vodu, rozpouštědla nebo leštící přípravky. Odstraňte všechny zbytky trávy, a to zejména z větracích drážek.

Otočte sekačku na bok a očistěte pracovní prostor nože. Nachází-li se v pracovním prostoru nože zbytky trávy, odstraňte je pomocí dřevěného nebo plastového nástroje.

Skladujte tento stroj na suchém místě. Nepokládejte na horní část tohoto stroje žádné další předměty. Pro snazší skladování uvolněte knoflík rukojeti a složte horní rukojeť způsobem znázorněným na obr. K1 a K2.

OCHRANA ŽIVOTNÍHO PROSTŘEDÍ

 Elektrické výrobky se nesmí likvidovat spolu s domácím odpadem. Recyklujte je v sběrnách pro tento účel zřízených. O možnostech recyklace se informujte na místních úřadech nebo u prodejce.

HLEDÁNÍ ZÁVAD

Příznaky	Náprava
1. Sekačka nemůže být aktivována, když je aktivována rukojeť přidě.	A. Zkontrolujte, zda je vložen a plně zasunut bezpečnostní klíč a zda je spínací tlačítko na spínací skříni plně stlačeno. B. Chcete-li sekačku zavřít, uvolněte rukojeť. Odpojte bezpečnostní klíč, otočte sekačku a zkontrolujte, zda se může kotouč volně otáčet. Pokud není zdarma, kontaktujte autorizovaného poskytovatele služeb. Čepel by se měla volně otáčet. C. Byla baterie zcela nabitá? Připojte nabíječku a počkejte, až se rozsvítí zelená kontrolka.
2. Motor se během sekání zastavuje.	A. Chcete-li sekačku zavřít, uvolněte rukojeť. Odpojte bezpečnostní klíč, otočte sekačku a zkontrolujte, zda se může kotouč volně otáčet. Pokud není zdarma, kontaktujte autorizovaného poskytovatele služeb. Čepel by se měla volně otáčet. B. Zvětšete výšku sekání nastavením žacího ústrojí do nejvyšší možné polohy a spusťte sekačku. C. Byla baterie zcela nabitá? Připojte nabíječku a počkejte, až se rozsvítí zelená kontrolka. D. Vyvarujte se přetížení sekačky. Snižte rychlost sekání nebo zvyšte polohu žacího ústrojí. Nebo obojí.
3. Sekačka běží, ale výkon sečení není uspokojivý. Nebo neposeče celou rozlohu trávníku.	A. Byla baterie zcela nabitá? Připojte nabíječku a počkejte, až se rozsvítí zelená kontrolka. B. Chcete-li sekačku zavřít, uvolněte rukojeť. Vytáhněte bezpečnostní klíč. Otočte sekačku a zkontrolujte: Čepel je ostrá - udržujte čepel ostrou. Paluba a vypouštěcí skluz jsou blokovány. C. Žací ústrojí může být nastaveno příliš nízkou vzhledem k stavu trávníku. Zvětšete výšku žacího ústrojí.
4. Sekačka se těžko tlačí.	A. Zvětšete výšku žacího ústrojí, aby se snížil tlak žacího ústrojí na trávu. Zkontrolujte, zda se volně otáčí každé kolečko.
5. Sekačka je velmi hlučná a vibruje.	A. Chcete-li sekačku zavřít, uvolněte rukojeť. Vytáhněte bezpečnostní klíč. Otočte sekačku a zkontrolujte nůž, zda není ohnutý nebo poškozený. Pokud je nůž poškozen, vyměňte jej. Pokud je dno paluby poškozené, odneste sekačku do autorizovaného servisu. B. Pokud kotouč nemá viditelné poškození, bude sekačka nadále vibrovat: Uvolněním rukojeti na rukojeti zavřete sekačku, vyjměte bezpečnostní klíč a vyjměte nůž. Otočte čepel o 180 stupňů a znovu ji utáhněte. Pokud sekačka stále vibruje, odneste ji do autorizovaného servisu.
6. LED indikátor nabíječky nesvítí.	A. Zkontrolujte připojení zástrčky. B. Nabíječku vyměňte.
7. Kontrolka LED nabíječky akumulátorů se nepřepne na zelenou.	A. Je nutné provést diagnostiku akumulátoru. Obratě se na autorizované servisní středisko.
8. Sekačka nesbírá posečenou trávu do sběrného vaku.	A. Při ukládání do vaku odstraňte mulčovací desku. B. Skluz je zablokovaný. Chcete-li sekačku zavřít, uvolněte rukojeť. Vytáhněte bezpečnostní klíč. Vyčistěte okap z odřezků trávy. C. Příliš mnoho posečené trávy. Zvedněte nastavením výšky kol řez, a zkraťte tak délku odřezávaných stonků. D. Zanesený svodový žlab. Vysypávání sběrného vaku provádějte častěji.

9. Při mulčování jsou useknuté části viditelné.	A. Bylo nastaveno sekání příliš velké části stonků trávy. Zvětšete výšku žacího ústrojí, aby došlo ke zkrácení ustřížené části trávy. Nesekejte více jak 1/3 celkové délky. B. Zkontrolujte, zda jsou sekací nože ostré. Nože mějte vždy nabroušené.
10. Po více použitích nízká nebo zkrácená doba chodu.	A. Výrobek vraťte do autorizovaného servisního střediska – může být potřeba instalovat nový akumulátor.
11. Indikátor nabíječky akumulátorů bliká červeně a akumulátory nelze nabíjet.	A. Při trvalém provozu se akumulátor přehřívá. Vyjměte jej z nabíječky a nechte jej vychladnout na teplotu 42°C nebo méně.

PROHLÁŠENÍ O SHODĚ

My,
Positec Germany GmbH
Postfach 32 02 16, 50796 Cologne, Germany

tímto prohlašujeme, že výrobek,
Název **Worx Akumulátorová sekačka na trávu**
Typ **WG743E, WG743E.X WP771E WP771E.X (740-789 - označení strojního zařízení, zástupce pro akumulátorové sekačky na trávu)**
Funkce **sekání trávy**

splňuje požadavky následujících směrnic,
2006/42/EC, 2014/30/EU, 2011/65/EU&(EU)2015/863, 2000/14/EC v novelizaci 2005/88/EC

2000/14/EC v novelizaci 2005/88/EC:
- Postup posuzování shody podle **Dodatek VI**
- Měření akustický výkon **89.3 dB(A)**
- Deklarovaný zaručený akustický výkon **92 dB(A)**

Pověřený úřední orgán
Název: Intertek Testing & Certification Ltd ((úřední vyhláška 0359)
Adresa: Davy Avenue, Knowlhill, Milton Keynes, MK5 8NL

Splňují požadavky norem,
EN 62841-1, EN IEC 62841-4-3, EN ISO 3744, EN IEC 55014-1, EN IEC 55014-2, EN IEC 63000

Osoba odpovídající za vytvoření technické dokumentace,

Jméno: Marcel Filz
Adresa: Positec Germany GmbH
Postfach 32 02 16, 50796 Cologne, Germany



2020/01/06
Allen Ding
Zástupce vrchní konstrukční kanceláře,
Testování & Certifikace
Positec Technology (China) Co., Ltd
18, Dongwang Road, Suzhou Industrial
Park, Jiangsu 215123, P. R. China

BEZPEČNOSTNÉ POKYNY BEZPEČNOSŤ VÝROBKU VŠEOBECNÉ BEZPEČNOSTNÉ POKYNY



VAROVANIE Prečítajte si všetky bezpečnostné varovania, pokyny, zoznámte sa s ilustráciami a technickými údajmi dodanými s týmto elektrickým náradím. Nedodržanie akýchkoľvek nižšie uvedených pokynov môže mať za následok úraz elektrickým prúdom, vznik požiaru alebo vážneho úrazu.

Odložte si všetky varovania a inštrukcie pre budúcu potrebu.

Výraz „elektrické ručné náradie“ vás vo varovaniach odkazuje buď na náradie na elektrický pohon (napájané z elektrickej siete) alebo na akumulátorové náradie (napájané z akumulátora).

1) Bezpečnosť na pracovisku

a) Udržujte pracovisko čisté a dobre osvetlené.

Pracovisko plné nepotrebných predmetov alebo slabo osvetlené zvyšuje možnosť úrazu.

b) Nepoužívajte elektrické ručné náradie v prostredí náchylnom na explóziu, ako napríklad v prítomnosti horľavých tekutín, plynov alebo prachu. Elektrické ručné náradie vytvára iskry, ktoré môžu vznietiť prach alebo výpary.

c) Udržujte deti a prizerajúcich sa v dostatočnej vzdialenosti pri práci s elektrickým ručným náradím. Strata pozornosti môže viesť k strate kontroly nad náradím.

2) Bezpečnosť pri práci s elektrinou

a) Prípojky elektrického ručného náradia musia byť vhodné so zástrčkami. Nemodifikujte prípojku žiadnym spôsobom. Nepoužívajte spolu s uzemneným ručným náradím žiadne adaptérové prípojky, ktoré neumožňujú ochranu uzemnením. Pôvodné prípojky a k nim prislúchajúce zástrčky znižujú riziko úrazu elektrickým prúdom.

b) Vyhýbajte sa kontaktu s uzemnenými povrchmi, ako napríklad rúrkami, radiátormi, sporákmi a chladničkami. Keď je vaše telo spojené s uzemneným predmetom alebo stojí na uzemnenom území, je zvýšené riziko elektrického šoku.

c) Nevystavujte ručné náradie dažďu alebo vlhkým podmienkam. Keď sa voda dostane pod povrch elektrického ručného náradia, je zvýšené riziko elektrického šoku.

d) Nezaobchádzajte s káblom prípojky necitlivo. Nikdy si neprítahuje elektrické ručné náradie k sebe pomocou kábla, neťahajte ho za sebou pomocou kábla a nevytrhávajte kábel

zo zástrčky aby ste ručné náradie vyplí.

Nevystavujte kábel vysokým teplotám, oleju, ostrým hranám alebo pohyblivým časťami. Poškodené alebo zamotané káble môžu viesť k zvýšenému riziku elektrického šoku.

e) Pri práci s ručným náradím v exteriéri použite predĺžovací kábel vhodný na použitie v exteriéri. Použitím kábla vhodného na použitie v exteriéri redukuje riziko vzniku elektrického šoku.

f) Pokiaľ je práca s ručným náradím vo vlhkých podmienkach nevyhnutná, použite napájanie chránené ističom typu prúdový chránič (RCD). Použitie RCD ističa redukuje riziko vzniku elektrického šoku.

3) Osobná bezpečnosť

a) Buďte sústredení, sledujte, čo robíte, a pri práci s ručným náradím sa riadte zdravým rozumom. Nepoužívajte ručné náradie, keď ste unavení alebo pod vplyvom omamných látok, alkoholu alebo liekov. Moment nepozornosti pri práci s ručným náradím môže viesť k vážnemu osobnému zraneniu.

b) Použite osobné ochranné pomôcky. Vždy noste ochranu očí. Ochranné pomôcky, ako napríklad protiprachová maska, topánky s protišmykovou podrážkou alebo chrániče sluchu použité v prislúšných podmienkach pomáhajú redukovat vážne osobné zranenia.

c) Predídte neúmyselnému zapnutiu. Uistite sa, že prepínač je vo vypnutej pozícii, pred tým, než zapojíte náradie do elektriny a/alebo k akumulátoru, pri zdvihnutí alebo nosení náradia. Nosenie náradia s prstom na prepínači alebo aktívneho náradia, ktoré je zapnuté, zvyšuje možnosť úrazu.

d) Odstráňte akékoľvek nastavovacie kľúče alebo kľúče na matice a skrutky pred tým, než zapnete ručné náradie. Nastavovací alebo iný kľúč ponechaný pripavený na rotujúcej časti ručného náradia môže spôsobiť osobný úraz.

e) Neprečunujte sa. Udržujte si stabilitu a pevnú zem pod nohami za každých podmienok. Umožňuje vám to lepšiu kontrolu nad ručným náradím v neočakávaných situáciách.

f) Oblečte sa náležite. Nenoste voľné oblečenie alebo šperky. Svoje vlasy a voľné oblečenie držte mimo dosahu pohyblivých častí. Voľné oblečenie, šperky alebo dlhé vlasy sa môžu do pohyblivých častí zachytiť.

g) Pokiaľ sú zariadenia nastavené na spojenie so zariadeniami na zachytávanie a extrakciu prachu, uistite sa, že sú náležite využité a pripojené. Použitím zberača prachu redukuje riziká spojené s prachom.

h) Nedovoľte, aby ste vďaka skúsenostiam získaným častým používaním elektrického náradia prestali dodržiavať základy bezpečného použitia. Neopatrný úkon môže spôsobiť vážny

úraz v priebehu zlomku sekundy.

4) Použitie a údržba ručného náradia

- a) **Nepreťažujte ručné náradie. Použite správne ručné náradie na danú činnosť.** Správne ručné náradie spraví prácu lepšie a v medziach, na ktoré bolo navrhnuté.
- b) **Nepoužívajte ručné náradie, pokiaľ sa prepínač neprepína medzi zapnutím a vypnutím.** Akékoľvek ručné náradie, ktoré nie je kontrolovateľné prepínačom, je nebezpečné a musí byť opravené.
- c) **Pred akýmkoľvek nastavením, výmenou násad alebo uskladnením elektrického náradia vyťahnite sieťovú zástrčku zo zásuvky alebo, ak to bude možné, vyťahnite akumulátor.** Takéto preventívne bezpečnostné opatrenia redukujú riziko náhodného zapnutia ručného náradia.
- d) **Keď ručné náradie nepoužívate, skladujte ho mimo dosahu detí a nedovoľte osobám, ktoré nemajú skúsenosti s prácou s ručným náradím alebo neboli oboznámené s týmito inštrukciami, dotýkať sa náradia.** Ručné náradie je nebezpečné v rukách netrénovanej osoby.
- e) **Vykonávajte pravidelnú údržbu elektrického náradia a príslušenstva. Skontrolujte chybné pripojenia alebo spojenia pohyblivých častí, zlomené časti alebo iné okolnosti, ktoré by mohli ovplyvniť funkčnosť ručného náradia. Pri poškodení musí byť pred použitím najprv elektrické ručné náradie opravené.** Mnoho úrazov vzniká preto, že je elektrické ručné náradie zle udržiavané.
- f) **Udržujte rezacie nástroje ostré a čisté.** Náležite udržiavané rezacie nástroje s ostrými rezacími hranami sú menej náchylné na „zaseknutie“ a sú ľahšie ovládateľné.
- g) **Používajte elektrické náradie v súlade týmito pokynmi, berte pritom do úvahy pracovné podmienky a druh vykonávanej práce.** Ak sa elektrické náradie použije na iné účely, než na čo je určené, môže dochádzať k nebezpečným situáciám.
- h) **Rukoväte a povrchy držiadiel udržiajte suché, čisté, bez mazív a tukov.** Šmyklavé rukoväte a držiadla neumožňujú bezpečnú manipuláciu a obsluhu náradia v neočakávaných situáciách.
- 5) **Používanie a starostlivosť o batériové elektrické náradie**
- a) **Nabíjajte iba nabíjačkou určenou výrobcom.** Nabíjačka, ktorá je vhodná na jeden typ bloku batérií, môže pri použití s iným typom batérií spôsobiť požiar.
- b) **Elektrické náradie používajte iba s určeným typom bloku batérií.** Použitie akéhokoľvek iného typu batérií môže zvýšiť riziko zranenia a požiaru.
- c) **Ak sa blok batérií nepoužíva, neukladajte ho do blízkosti iných kovových predmetov, ako sú sponky na papier, mince, kľúče, klince, skrutky alebo iné drobné kovové predmety, ktoré by mohli skratovať kontakty.** Skratovanie kontaktov batérie môže viesť k popáleninám alebo vzniku požiaru.
- d) **Pri nesprávnom používaní môže z batérie vystreknúť kvapalina; vyhýbajte sa styku s ňou. Ak dôjde k styku kvapaliny s pokožkou, opláchnite zasiahnuté miesto vodou. Ak sa kvapalina dostane do očí, ihneď vyhľadajte lekársku pomoc.** Kvapalina, ktorá uniká z batérie, môže spôsobiť podráždenie a poleptanie.
- e) **Akumulátor alebo náradie, ktoré je poškodené alebo upravené, nepoužívajte.** Poškodené alebo upravené akumulátory môžu mať nepredvídateľné chovanie s následkom požiaru, explózie alebo s nebezpečenstvom úrazu.
- f) **Akumulátor alebo náradie nevyhadzujte do ohňa alebo ho nevystavujte nadmerným teplotám.** Pri vzhodení do ohňa alebo vystavení teplote nad 130 °C môže dôjsť k explózií.
- g) **Dodržiavajte všetky pokyny pre nabíjanie a akumulátor alebo náradie nenabíjajte mimo teplotný rozsah špecifikovaný v tomto návode.** Nesprávne nabíjanie alebo nabíjanie pri teplotách mimo špecifikovaný rozsah môže poškodiť akumulátor a zvýšiť riziko požiaru.
- 6) **Servis**
- a) **Servísne práce na náradí nechajte vykonať kvalifikovaných pracovníkov s použitím originálnych náhradných dielov.** Výsledkom bude trvalá bezpečnosť pri práci s elektrickým náradím.
- b) **Poškodené akumulátory nikdy neopravujte.** Servis akumulátorov by mal byť prevedený iba výrobcom alebo autorizovaným servisným zástupcom.

165

BEZPEČNOSTNÉ VÝSTRAHY TÝKAJÚCE SA KOSAČKY TRÁVNÍKA

- a) **Kosačku nepoužívajte v zlých poveternostných podmienkach, obzvlášť vtedy, keď existuje riziko bleskov.** Znižuje to riziko zásahu bleskom.
- b) **Dôkladne skontrolujte priestor, kde sa má kosačka použiť, či sa tam nenachádzajú zvieratá.** Pri prevádzke kosačky by mohlo dôjsť k ich poraneniu.
- c) **Dôkladne skontrolujte priestor, kde sa má kosačka použiť, a odstráňte všetky kamene, palice, drôty, kosti a iné cudzie predmety.** Odletujúce predmety by mohli spôsobiť poranenia osôb.
- d) **Pred použitím kosačky vizuálne skontrolujte, či nie je poškodený alebo opotrebovaný nôž a zostava noža.** Opotrebované a poškodené súčasti

zvyšujú riziko zranenia.

- e) **Často kontrolujte opotrebovanie a poškodenie zásobníka na trávu.** Opotrebovaný alebo poškodený zásobník na trávu môže zvýšiť riziko osobného poranenia.
- f) **Ochranné kryty nechajte na mieste. Ochranné kryty musia byť funkčné a riadne namontované.** Ochranný kryt, ktorý je uvoľnený, poškodený alebo nefunguje správne, môže spôsobiť zranenie osôb.
- g) **Udržujte všetky vstupy chladiaceho vzduchu bez nečistôt.** Zablokované vstupy vzduchu a nečistoty môžu viesť k prehriatiu alebo nebezpečenstvu požiaru.
- h) **Počas používania kosačky noste vždy protišmykovú ochrannú obuv. Kosačku nepoužívajte, keď ste bosí alebo máte obuté otvorené sandále.** Znižuje to riziko zranenia nôh spôsobených kontaktom s pohybujúcim sa nožom.
- i) **Pri práci s kosačkou majte vždy oblečené dlhé nohavice.** Odhalené časti pokožky zvyšujú pravdepodobnosť poranenia od odletujúcich predmetov.
- j) **Kosačku nepoužívajte v mokrej tráve. Kráčajte, nikdy nebežte.** Znižuje to riziko pošmyknutia a pádu, ktoré môže viesť k zraneniu.
- k) **Kosačku nepoužívajte na príliš strmých svahoch.** Znižuje to riziko straty kontroly, pošmyknutia alebo pádu, čo by mohlo viesť k zraneniam.
- l) **Pri práci na svahoch vždy skontrolujte svoje postavenie. Vždy pracujte smerom cez svah, nikdy nie smerom nadol alebo nahor a pri zmene smeru buďte mimoriadne opatrní.** Znižuje to riziko straty kontroly, pošmyknutia alebo pádu, čo by mohlo viesť k zraneniam.
- m) **Buďte mimoriadne opatrní, keď ťaháte kosačku dozadu alebo smerom k sebe. Vždy dávajte pozor na okolie.** Znižuje to riziko zakopnutia.
- n) **Nedotýkajte sa nožov ani iných nebezpečných pohyblivých častí, kým sú ešte v pohybe.** Znižuje to riziko poranenia pohyblivými časťami.
- o) **Pri odstraňovaní zaseknutého materiálu alebo čistení kosačky dbajte na to, aby boli všetky spínače vypnuté a batériový blok bol odpojený.** Neočakávané spustenie kosačky môže viesť k vážnemu osobnému poraneniu.

Ak sa batéria nepoužíva, udržiajte ju v bezpečnej vzdialenosti od sponiek na papieri, minci, kľúčov, klinčov, skrutiek alebo iných malých kovových predmetov, ktoré môžu spôsobiť prepojenie kontaktov batérie. Skratovanie kontaktov batérie môže spôsobiť popálenie alebo požiar.

- c) **Nevystavujte batériu pôsobeniu tepla alebo ohňa. Vyvarujte sa skladovania batérií na otvorenom slnku.**
- d) **Nevystavujte batériu mechanickým rázom.**
- e) **Ak dôjde k úniku kvapaliny z batérie, zabráňte tomu, aby sa táto kvapalina dostala do kontaktu s pokožkou alebo aby zasiahla oči. Ak dôjde k takému kontaktu, zasiahnuté miesto umyte značným množstvom vody a vyhľadajte lekárske ošetrenie.**
- f) **Udržujte batérie čisté a suché.**
- g) **Ak sú svorky batérie znečistené, utrite ich čistotou a suchou handričkou.**
- h) **Batéria musí byť pred použitím nabitá. Vždy postupujte podľa uvedených pokynov a používajte správny postup nabíjania.**
- i) **Nenechávajte batériu nabíjať, ak nebude batéria použitá.**
- j) **Po dlhodobom uložení budete možno musieť vykonať niekoľko cyklov nabíjania a vybíjania, aby batéria dosiahla svoj maximálny výkon.**
- k) **Vykonávajte nabíjanie iba v nabíjačke, ktorá je špecifikovaná spoločnosťou Worx. Nepoužívajte inú nabíjačku, než je nabíjačka špeciálne dodaná na použitie s týmto zariadením**
- l) **Nepoužívajte žiadnu batériu, ktorá nie je určená na použitie s týmto zariadením.**
- m) **Ukladajte batérie mimo dosahu detí.**
- n) **Ušchovajte originálnu dokumentáciu k tomuto výrobku na budúce odkazy.**
- o) **Ak sa zariadenie nepoužíva, vyberte z neho batériu.**
- p) **Vykonávajte riadnu likvidáciu batérie.**
- q) **V zariadení nekombinujte batériové články rôzneho dátumu výroby, kapacity, veľkosti alebo typu.**
- r) **Batériu uchovávajte ďalej od mikrovlnných rúr a zariadení pod vysokým tlakom.**
- s) **Upozornenie! Nepoužívajte neopakovateľné batérie.**

BEZPEČNOSTNÉ VAROVANIA TÝKAJÚCE SA BATÉRIÍ



- a) **Nepokúšajte sa demontovať, rozoberať alebo rozrezávať batérie alebo jej články.**
- b) **Batériu neskratujte. Neukladajte batérie náhodne v škatuliach alebo v zásuvkách, kde by mohlo dôjsť k ich vzájomnému skratovaniu alebo k skratovaniu spôsobenému inými predmetmi.**

SYMBOLY



S cieľom znížiť nebezpečenstvo vzniku zranenia je potrebné prečítať si túto príručku.

	VÝSTRAHA – Dávajte pozor na odletujúce predmety – nepovolane osoby sa musia zdržiavať ďalej
	VÝSTRAHA – Rukami ani nohami sa nepribližujte k nožom
	VÝSTRAHA – Pred údržbou odpojte batériu
	Elektrické výrobky sa nesmú likvidovať spolu s domácim odpadom. Recyklujte v zberných miestach na tento účel zriadených. O možnosti recyklácie sa informujte na miestnych úradoch alebo u predajcu.
 Li-Ion	Akumulátor Li-Ion. Tento výrobok bol označený symbolom "triedený odpad" pre všetky jednotlivé a zložené akumulátory. Preto musí byť s ohľadom vplyvu na životné prostredie po doslúžení recyklovaný alebo demontovaný. Akumulátory obsahujú nebezpečné látky, preto môžu byť nebezpečné pre životné prostredie a ľudské zdravie.
	Nespaľujte ich
	Akumulátory sa môžu pri nesprávnom spôsobe likvidácie dostať do systému kolobehu vody, čo môže ohroziť vlastný ekosystém. Doslúžile akumulátory nelikvidujte ako zmesový komunálny odpad.
	Noste ochranné rukavice

	Pred akýmkoľvek nastavením, servisom alebo údržbou vyberte z úložného priestoru batériu.
	Po vypnutí tohto záhradníckeho náradia nože ešte rotujú ďalej a mohli by Vám spôsobiť poranenie. Pred kontaktom so zariadením, počkajte, až sa všetky jeho súčasti zastavia.
	Odstraňte kryt

ZOZNAM SÚČASTÍ

1. BEZPEČNOSTNÝ KLÚČ
2. RUKOVÄŤ KAUCIE
3. KÁBLOVÁ SVORKA
4. HORNÁ RUKOVÄŤ
5. SPODNÁ RUKOVÄŤ
6. INDIKÁTOR ÚROVNE NABITIA BATÉRIE
7. KRYT BATÉRIE
8. GOMBÍK NASTAVENIA VÝŠKY KOSENIA
9. RUKOVÄŤ NA PRENÁŠANIE
10. RUKOVÄŤ GOMBÍKA, SPODNÁ
11. BEZPEČNOSTNÁ KLAPKA
12. ZBER TRÁVNEHO VRECKA
13. RUKOVÄŤ TAŠKY
14. INDIKÁTOR TRÁVY
15. RUKOVÄŤ GOMBÍKA, HORNÁ
16. MULČOVACIA VLOŽKA
17. BALENIE BATÉRIÍ (POZRI OBRÁZOK E) *
18. ČEPEĽOVÁ SKRUTKA (POZRI OBRÁZOK M1)
19. ČEPEĽ (POZRI OBRÁZOK M1)

*Nie všetko zobrazené alebo popísané príslušenstvo je súčasťou štandardnej dodávky.

TECHNICKÉ ÚDAJE

Typ WG743E, WG743E.X WP771E WP771E.X (740-789 - označenie strojov, zástupca akumulátorových kosačiek na trávu)

	WG743E WG743E.X** WP771E WP771E.X**
Napätie	40V  Max (2x20V Max) ***
Žiadna rýchlosť zaťaženia	2800 / 3000 /min
Priemer paluby	43cm
Priemer rezu	40cm
Priemer predného kolesa	180mm
Priemer zadného kolesa	190mm
Výška kosenia	20mm-80mm
Poloha výšky rezu	7
Schopnosť zbierať trávu	45L
Typ batérie	Lítový ión
Hmotnosť (Holé náradie)	13.9kg

**X = 1-999, A-Z, M1-M9 sú len pre rôznych zákazníkov, medzi týmito modelmi nie sú žiadne zmeny týkajúce sa bezpečnosti.

***Napätie je možné merať bez potreby pracovného zaťaženia. Počiatočné napätie batérie je maximálne 20 voltov. Menovité napätie je 18 voltov.

ODPORUČANÉ BATÉRIE A NABÍJAČKY

Kategória	Modelmi	Kapacita
20V Batériový	WA3553	4.0 Ah
	WA3014	4.0 Ah
	WA3644	4.0 Ah

20V Nabíjačka	WA3760	0.4 A
	WA3860	2.0 A
	WA3880	2.0 A
	WA3772	2.0 A
	WA3883	4.0 A

Odporúčame Vám, aby ste si zakúpili príslušenstvo v rovnakej predajni, v akej ste zakúpili aj vaše náradie. Ďalšie podrobnosti nájdete na obale príslušenstva. Pomoc a užitočné rady vám môže poskytnúť predajca náradia.

INFORMÁCIE O HLUKU

Meraný akustický tlak $L_{WA} = 75 \text{ dB(A)}$

K_{pA} 3 dB (A)

Meraný akustický výkon $L_{WA} = 89.3 \text{ dB(A)}$

K_{wA} 3 dB(A)

Používajte ochranu sluchu.



INFORMÁCIE O VIBRÁCIÁCH

Typická nameraná hodnota vibrácií $a_h < 2.5 \text{ m/s}^2$

Nepresnosť $K = 1.5 \text{ m/s}^2$

! **VÝSTRAHA:** Hodnota emisie vibrácií počas skutočného používania elektrického náradia sa môže odlišovať od deklarovanej hodnoty, a to v závislosti od spôsobu používania náradia a v závislosti od nasledujúcich príkladov odchýlok od spôsobu používania náradia: Akým spôsobom sa náradie používa a aké materiály budú rezané alebo vrútané.

Náradie je v dobrom stave a je dobre udržiavané. Používanie správneho príslušenstva v spojení s náradím a zabezpečenie jeho ostrosti a dobrého stavu. Tesnosť zovretia rukovätí a používanie doplnkov proti vibráciám.

Používanie náradia na podľa konštrukcie určený účel a v súlade s pokynmi.

Toto náradie môže vyvolať syndróm trasenia rúk a ramien, pokiaľ jeho používanie nie je správnym spôsobom riadené.

⚠ VÝSTRAHA: Kvôli presnosti by mal odhad úrovne expozície v skutočných podmienkach používania obsahovať tiež všetky súčasti prevádzkového cyklu, ako sú doby, počas ktorých je náradie vypnuté a počas ktorých beží na voľnobehu, a to mimo skutočného vykonávania práce. Tým môže dôjsť k značnému zníženiu úrovne expozície počas celkového prevádzkového času.

Pomôžte minimalizovať riziko expozície účinkom vibrácií.
VŽDY používajte ostré sekáče a čepele.
Náradie udržiavajte v súlade s týmto návodom a udržiavajte ho dobre namazané (ak je to potrebné).
Ak sa náradie používa často, investujte do príslušenstva zabraňujúceho vibráciám.
Prácu si naplánujte tak, aby ste akékoľvek používanie náradia pri vysokých vibráciách rozdelili na niekoľko dní.

NÁVOD NA POUŽITIE



👤 POZNÁMKA: : Pred spustením zariadenia si prečítajte návod na obsluhu.

Možné použitie

Tento produkt sa používa na kosenie trávnikov doma.

MONTÁŽ A OBSLUHA

VYKONÁVANÝ ÚKON	OBR.
ZOSTAVENIE	
Montážna konzola POZNÁMKA: Vyberte jeden z dvoch otvorov v spodnej rukoväti, aby ste dosiahli požadovanú výšku rukoväte.	Pozrite Obr. A1, A2, A3, A4, A5
Inštalácia trávnych vriec	Pozrite Obr. B1, B2, B3, B4
Namontujte lapač trávy na kosačku POZNÁMKA: Pred inštaláciou zbierača trávy odstráňte ochrannú vložku z kosačky. POZNÁMKA: Jemne zatlačte lapač trávy, aby ste sa uistili, že je úplne nainštalovaný.	Pozrite Obr. C1, C2, C3
Skontrolujte stav nabitia batérie POZNÁMKA: Obrázok D1 sa vzťahuje iba na batérie s indikátormi batérie.	Pozrite Obr. D1

Nabite batériu POZNÁMKA: Batéria nie je v továrni úplne nabitá. Pred prvým kosením musí byť každá batéria úplne nabitá. Obe batérie vždy úplne nabite súčasne. Viac informácií nájdete v príručke nabiľajčky.	Pozrite Obr.D2
Inštalácia / vybratie batérie POZNÁMKA: •Zariadenie bude fungovať až po inštalácii 2 batérií. Vždy používajte dve batérie rovnakej kapacity a obe batérie úplne nabite. •Ak sa dve batérie používajú s rôznymi napájacími zdrojmi, zariadenie bude pracovať iba s nižším spoločným menovateľom.	Pozrite Obr.E
PREVÁDZKU	
Indikátor úrovne nabitia batérie na stroji Podrobnosti nájdete v časti STAV BATÉRIE DÔLEŽITÉ Ak svieti iba jedno svetlo, aj keď kosačka stále môže kosť, použite najmenej jednu batériu a nabite ju. Prevádzka kosačky po vybití batérie môže skrátiť jej životnosť a znížiť jej výkon. Ak nesvietia žiadne kontrolky, najmenej jedna batéria nie je úplne vložená alebo môže byť chybná. Starostlivo skontrolujte, či je batéria úplne vložená.	Pozrite Obr. F
Štart & Zastavte	Pozrite Obr. G1, G2
Nastavte výšku kosenia	Pozrite Obr. H
Indikátor plnej trávy Prázdny stav: klapka pláva (a) 	Pozrite Obr.I1
Úplný stav: klapka padá (b) 	
Vyberte / vyprázdňte vak na trávu ⚠ VAROVANIE! Pred použitím skontrolujte, či bezpečnostné dvere uzatvárajú odtok. Nikdy nepoužívajte ochranný kryt, keď používate kosačku, ktorá nemá nainštalovaný slamený vak..	Pozrite Obr. I2
Nainštalujte prekryvnú zátku	Pozrite Obr. J

Skladovanie

Varovanie: Počas skladovania vždy vyberte batériu a bezpečnostný.

Pozrite Obr. K1, K2



ALTERNÁTOR - STAVOVÉ LED KONTROLKY

(Pozrite Obr. F)

Pred spustením alebo po použití stlačte tlačidlo umiestnené na prístroji vedľa kontrolky napájania, aby ste skontrolovali kapacitu akumulátora. Počas prevádzky je kapacita akumulátora automaticky zobrazená na indikátore výkonu akumulátora.

Indikátor neustále sníma a zobrazuje stav akumulátora nasledujúcim spôsobom.

Pri zariadeniach s 2 akumulátory s rôznym výkonom indikuje kontrolka napájania stav spodného akumulátora.

Indikátor stavu nabitia akumulátora	Stav akumulátora
Svieti päť zelených kontroliek ()	Dva akumulátory sú úplne nabité.
Svietia dve, tri alebo štyri zelené kontrolky.	Dva akumulátory sú ešte čiastočne nabité. Čím viac zelených kontroliek svieti, tým je vyššia zostávajúca kapacita nabitia.
170 Svetí iba jedna zelená kontrolka ()	Najmenej jeden akumulátor je úplne vybitý a je nutné ho znovu nabiť.
Nesvieti žiadna kontrolka.	Najmenej jeden akumulátor nie je úplne nasadený, alebo je chybný.
Bliká iba jedna kontrolka dvakrát za sebou.	Najmenej jeden akumulátor je takmer vybitý (pozri indikátor stavu nabitia akumulátora). Pred opätovným použitím, alebo pred uskladnením nabite súčasne oba akumulátory.
Bliká iba jedna kontrolka trikrát za sebou.	Najmenej jeden akumulátor je príliš zahriaty. Pred opätovným spustením zariadenia počkajte, až vychladne.
Bliká iba jedna kontrolka štyrikrát za sebou.	Kosačka je preťažená. Zvýšte výšku rezu alebo na kosačku tlačte len zvolna.

TIPY OHLADNE KOSENIA

POZNÁMKA: PLOCHY, NA KTOREJ BUDETE KOSAČKA POUŽÍVAŤ VŽDY SKONTROLUJTE A ODSTRÁŇTE VŠETKY KAMENE, ÚLOMKY, DRÔTY, KOVOVÉ A ĎALŠIE ZVÝŠKY, KTORÉ BY MOHLI BYŤ ROTUJÚCOU ČEPELOU ODHODENÉ.

- Počas kosenia sa pohybujte naprieč svahom, nikdy nie smerom hore a dolu. Výnimočnú pozornosť venujte pri zmene smeru na svahoch. Nevykonávajte kosenie nadmerne sklonených svahov. Vždy zachovávajte stabilný postoj.
- Pri prechode cez akúkoľvek štrkovú oblasť uvoľnite rukoväť držadla, aby sa kosačka "ZATVORENÉ" (čepeľ môže hádzat kamene).
- Počas kosenia nerovného povrchu alebo počas kosenia vysokej buriny nastavte kosačku na najvyššiu reznú výšku. Kosenie príliš veľkého množstva trávy naraz môže spôsobiť rozpojenie prerušovača obvodu, čím dôjde k zastaveniu kosačky.
- Ak počas sezóny rýchleho rastu používate vrecko na trávu, tráva môže mať tendenciu zanášať otvor vyprázdňovania. Uvoľnite rukoväť ramena na "ZATVORENÉ" kosačky a vytiahnite bezpečnostný kľúč. Odmontujte vrecko na trávu a straste trávu smerom k zadnej časti vrecka. Taktiež očistite trávu a zvyšky, ktoré sa mohli zachytiť okolo otvoru vyprázdňovania. Vrecko na trávu namontujte naspäť.
- Ak kosačka začne nadmerne vibrovať, uvoľnite rukoväť ramena, aby kosačka "ZATVORENÉ" a vyberte bezpečnostný kľúč. Príčinu ihneď preverte. Vibrácia je varovaním pred problémom. Kosačku nepoužívajte dokiaľ sa nevykoná servisná prehliadka.
- VŽDY VYDÁVAJTE BAILOVU RUČNOSŤ NA VYPNUTIE POČÍTAČA "ZATVORENÉ" A ODSTRÁŇTE BEZPEČNOSTNÝ KLÚČ, KDYŽ SA NEVYKONÁVAJTE NEPREKONANÉ, A TO KRÁTKODOBÉ OBDOBIE.**

VEĽKOSŤ POKOSENEJ PLOCHY

Veľkosť skosenej plochy môže byť ovplyvnená niekoľkými faktormi, ako sú výška kosenia, vlhkosť trávnik, dĺžka stebiel trávy a hustota trávy. Príliš časté zapínanie a zastavovanie kosačky počas kosenia trávnik navyiac spôsobuje zmenšenie veľkosti pokosenej plochy.

V nasledujúcej tabuľke sú uvedené potenciálne oblasti kosenia založené na konkrétnych podmienkach kosenia.

Výška kosenia	Odporúčaná dávka (maximum)
---------------	----------------------------

Strih 8 až 6 cm	S 2 * 20 V / 4.0 Ah batériou
	Do 500 m ² *

* pri súčasnom použití 2 úplne nabitých batérií.

RADY:

- 1) Odporúčame vám, aby ste kosili trávnik v kratších intervaloch tak, aby ste chodili normálnym tempom a aby ste počas práce často nezapínali/nezastavovali kosačku.
- 2) Vždy prosím zaistíte, aby boli súčasne používané dve úplne nabité batérie a vždy koste maximálne 1/3 výšky trávnik, aby bol zaručený najlepší výkon kosačky.
- 3) Pri kosení vysokej trávy choďte pomaly, aby bolo zaručené efektívnejšie kosenie a riadne odvádzanie pokosenej trávy.
- 4) Zabráňte koseniu vlhkej trávy, pretože by sa tráva lepila na spodnú časť žacieho ústroja a skosená tráva by nemohla byť riadne zachytená alebo odvedená.
- 5) U nového alebo hustého trávnik používajte väčšiu výšku kosenia, čím predĺžite pracovnú dobu batérie.

ÚDRŽBA



VAROVANIE: Zastavte kosačku a vyberte bezpečnostný kľúč skôr ako začnete demontovať vrecko na trávu.

POZNÁMKA: Aby ste zabezpečili dlhú a spoľahlivú prevádzku, pravidelne vykonávajte nasledujúce postupy údržby. Kontrolujte bežné poškodenia ako je uvoľnenie, zablokovanie alebo poškodenie čepele, uvoľnenie upevňovacích prvkov a opotrebovanie alebo poškodenie jednotlivých súčastí. Skontrolujte, či kryty a chrániče nie sú poškodené a skontrolujte, že sú na kosačke správne osadené. Pred prevádzkovaním kosačky vykonajte potrebnú údržbu a opravy. Ak dôjde k chybe činnosti kosačky aj napriek vykonávaniu pravidelnej údržby, o pomoc požiadajte zákaznícku linku.

OSTRENIE ČEPELE

PRE ZACHOVANIE MAXIMÁLNEHO VÝKONU KOSAČKY UDRŽIAVAJTE ČEPEL' NAOSTRENÚ. POČAS DEMONTÁŽE, OSTRENIA BEŽNÁ A INŠTALÁCIE ČEPELE POUŽÍVAJTE SPRÁVNÚ OCHRANU OČÍ. BEZPEČNOSTNÝ KĽÚČ URČITE VYBERTE.

Ostrenie čepele dvakrát za sezónu je zvyčajne postačujúce v rámci bežných podmienok. Piesok spôsobuje rýchle otupenie čepele. Ak je váš trávnik založený na piesčitej pôde, možno bude potrebné ostrenie čepele vykonať častejšie.

OHNUTÚ ALEBO POŠKODENÚ ČEPEL' OKAMŽITE VYMEŇTE.

POČAS OSTRENIA ČEPELE:

1. Čepeľ musí zostať vyvážená.
2. Čepeľ ostrite pod pôvodným uhlom rezu.
3. Ostrite hrany oboch koncov čepele a z oboch koncov odstraňujte rovnaké množstvo materiálu.

POZNÁMKA:

1. Uistite sa, či je kosačka vypnutá a vyberte kľúč.
2. Postavte kosačku do zvislej polohy na uloženie.

OSTRENIE ČEPELE VO ZVERÁKU (Pozrite Obr. L1)

1. Pred vybratím čepele uvoľnite rukoväť rukoväť, čepeľ sa zastavila a bezpečnostný kľúč bol odstránený.
2. Čepeľ demontujte z kosačky. Pozrite si pokyny ohľadne demontáže a inštalácie čepele.
3. Zaistite čepeľ L1-1 vo zveráku L1-2.
4. Používajte ochranné okuliare a dávajte pozor, aby ste sa neporezali.
5. Opatrne jemným pilníkom L1-3 opracovávajte reznú hranu čepele alebo použite ostriaci kameň.
6. Skontrolujte vyváženie čepele. Pozrite si pokyny ohľadne vyváženia čepele.
7. Čepeľ nasadte na kosačku a dôkladne utiahnite. Pozrite si dolu uvedené pokyny.

VYVÁŽENIE ČEPELE (Pozrite obr..L2)

Vyváženie čepele skontrolujte tak, že stredový otvor na čepeľ L2-1 položíte na kliniec alebo tyč skrutkovača L2-2 a horizontálne zovriete vo zveráku L2-3. Ak jeden koniec čepele padá smerom nadol, opracujte pilníkom tento koniec. Čepeľ je správne vyvážená, ak ani jeden z koncov nepadá dolu.

ÚDRŽBA ČEPELE (Pozrite Obr. M1, M2)

Svoju oceľovú čepeľ vymeňte po 50 hodinách prevádzky alebo po 2 rokoch; uplatnite dobu, ktorá nastane skôr, a to bez ohľadu na podmienky. Tieto postupy dodržiavajte v prípade demontáže a výmeny čepele. Na demontáž čepele budete potrebovať záhradnícke rukavice (nie sú súčasťou) a kľúč na matice. Uchopte čepeľ (19) a pomocou kľúča na matice odskrutkujte maticu čepele (18) proti smeru hodinových ručičiek., a následne čepeľ demontujte. Opätovne nasadenie vykonáte tak, že najprv čepeľ (19) umiestnite tak, aby jej reznú hranu smerovali smerom k zemi. Následne dôkladne utiahnite skrutku čepele (18).

USKLADNENIE (Pozrite Obr. K1, K2)



Zastavte kosačku a vždy vyberte bezpečnostný kľúč. Dôkladne pomocou mäkkej kefy a tkaniny vyčistite vonkajšie plochy stroja. Nepoužívajte vodu, rozpúšťadlá alebo leštiace prostriedky. Všetku trávu a úlomky odstráňte, a to hlavne z vetracích otvorov. Otočte stroj na jednu stranu a vyčistite priestor čepele. Ak sa v priestore čepele nachádzajú zvyšky trávy, odstráňte ich pomocou dreveného alebo

plastového kusa.

Stroj uskladnite na suchom mieste. Na hornú plochu stroja neumiestňujte žiadne predmety.

Pre jednoduchšie skladovanie uvoľnite gombík rukoväte a zložte hornú rukoväť spôsobom znázorneným na obr. L1 a L2.

OCHRANA ŽIVOTNÉHO PROSTREDIA

 Elektrické výrobky neslobodno likvidovať spolu s domácim odpadom. Recyklujte v zberných  miestach na tento účel zariadených. O možnosti recyklácie sa informujte na miestnych úradoch alebo u predajcu.

ODSTRAŇOVANIE PROBLÉMOV

Symptóm	Nápravné činnosti
1. Kosačku nie je možné uviesť do činnosti, keď je aktivovaná rukoväť na prove.	A. Skontrolujte, či je vložený a úplne zasunutý bezpečnostný kľúč a či je spínacie tlačidlo na spínacej skrinke úplne stlačené. B. Uvoľnite rukoväť a zatvorte kosačku. Odpojte bezpečnostný kľúč, otočte kosačku a skontrolujte, či sa môže čepeľ voľne otáčať. Ak to nie je bezplatné, kontaktujte autorizovaného poskytovateľa služieb. Čepeľ by sa mala voľne otáčať. C. Bol akumulátor celkom nabitý? Pripojte nabíjačku a počkajte, až sa rozsvieti zelená kontrolka.
2. Motor sa počas kosenia zastavuje.	A. Uvoľnite rukoväť a zatvorte kosačku. Odpojte bezpečnostný kľúč, otočte kosačku a skontrolujte, či sa môže čepeľ voľne otáčať. Ak to nie je bezplatné, kontaktujte autorizovaného poskytovateľa služieb. Čepeľ by sa mala voľne otáčať. B. Zväčšite výšku kosenia nastavením žacieho ústrojenstva do najvyššej možnej polohy a spustíte kosačku. C. Bol akumulátor celkom nabitý? Pripojte nabíjačku a počkajte, až sa rozsvieti zelená kontrolka. D. Vyvarujte sa preťaženia kosačky. Znížte rýchlosť kosenia alebo zvýšte polohu žacieho ústrojenstva. Alebo oboje.
3. Kosačka beží, ale výkon kosenia nie je uspokojivý. Alebo nepokosí celú rozlohu trávniku.	A. Bol akumulátor celkom nabitý? Pripojte nabíjačku a počkajte, až sa rozsvieti zelená kontrolka. B. Uvoľnite rukoväť a zatvorte kosačku. Vytiahnite bezpečnostný kľúč. Kosačku otočte a skontrolujte: Čepeľ je ostrá - ostrú čepeľ. Paluba a vypúšťací žľab sú zablokované. C. Žacie ústrojenstvo môže byť nastavené príliš nízko vzhľadom na stav trávniku. Zväčšite výšku žacieho ústrojenstva.
4. Kosačka sa ťažko tlačí.	A. Zväčšite výšku žacieho ústrojenstva, aby sa znížil tlak žacieho ústrojenstva na trávu. Skontrolujte, či sa voľne otáča každé koliesko.
5. Kosačka je veľmi hlučná a vibruje.	A. Uvoľnite rukoväť a zatvorte kosačku. Vytiahnite bezpečnostný kľúč. Kosačku otočte a skontrolujte, či nie je čepeľ ohnutá alebo poškodená. Ak je nôž poškodený, vymeňte ho. Ak je dno plošiny poškodené, odnesť kosačku do autorizovaného servisu. B. Ak nôž nemá viditeľné poškodenie, kosačka bude naďalej vibrovať: Uvoľnite rukoväť na rukoväti, aby ste zatvorili kosačku, vyberte bezpečnostný kľúč a vyberte nôž. Čepeľ otočte o 180 stupňov a znova ju dotiahnite. Ak kosačka stále vibruje, odnesť ju do autorizovaného servisu.
6. LED indikátor nabíjačky nesvieti.	A. Skontrolujte pripojenie zástrčky. B. Nabíjačku vymeňte.
7. Kontrolka LED nabíjačky akumulátorov sa neprepne na zelenú.	A. Je nutné vykonať diagnostiku akumulátora. Obráťte sa na autorizované servisné stredisko.
8. Kosačka nezberia pokosenú trávu do zberného vaku.	A. Pri ukladaní do vaku odstráňte mulčovací dosku. B. Žľab je zablokovaný. Uvoľnite rukoväť a zatvorte kosačku. Vytiahnite bezpečnostný kľúč. Strihanie trávy očisťuje posúvač. C. Príliš veľa pokosenej trávy. Zdvíhnite nastavením výšky kolies rez, a skráťte tak dĺžku odrezávaných stoniek. D. Zanesený zvodový žľab. Vysypávanie zberného vaku vykonávajte častejšie.

173

9. Pri mulčovaní sú useknuté časti viditeľné.	A. Bolo nastavené kosenie príliš veľkej časti stoniek trávy. Zväčšite výšku žacieho ústrojenstva, aby došlo ku skráteniu odstrihnutej časti trávy. Nekoste viac ako 1/3 celkovej dĺžky. B. Skontrolujte, či sú sekacie nože ostré. Nože majte vždy nabrúsené.
10. Po viacerých použitíach nízka alebo skrátená doba chodu.	A. Výrobok vráťte do autorizovaného servisného strediska - môže byť potrebné nainštalovať nový akumulátor.
11. Indikátor nabíjačky akumulátorov blíká červeno a akumulátory nie je možné nabíjať.	A. Pri trvalej prevádzke sa akumulátor prehrieva. Vyberte ho z nabíjačky a nechajte ho vychladnúť na teplotu 42°C alebo menej.

VYHLÁSENIE O ZHODE

My,
Positec Germany GmbH
Postfach 32 02 16, 50796 Cologne, Germany

Vyhlasujeme, že tento výrobok

Popis **Worx Akumulátorová kosačka na trávu**

Typ **WG743E, WG743E.X WP771E WP771E.X (740-789 - označenie zariadenia, zástupca Akumulátorová kosačka na trávu)**

Funkcie **kosenie trávy**

Zodpovedá nasledujúcim smerniciam:

2006/42/EC, 2014/30/EU, 2011/65/EU&(EU)2015/863, 2000/14/EC v novelizácii 2005/88/EC

2000/14/EC v novelizácii 2005/88/EC:

- Postup vyhodnotenia zhody podľa **Dodatku VI**
- Meraný akustický výkon **89.3 dB(A)**
- Deklarovaný zaručený akustický výkon **92 dB(A)**

Poverený úradný organ

Názov: Intertek Testing & Certification Ltd (úradná vyhláška 0359)

Adresa: Davy Avenue, Knowlhill, Milton Keynes, MK5 8NL

Spĺňa posudzované normy,

EN 62841-1, EN IEC 62841-4-3, EN ISO 3744, EN IEC 55014-1, EN IEC 55014-2, EN IEC 63000

Osoba oprávnená za zostavenie technického súboru,

Názov: Marcel Filz

Adresa: Positec Germany GmbH

Postfach 32 02 16, 50796 Cologne, Germany



2020/01/06

Allen Ding

Zástupca vrchnej konštrukčnej kancelárie,

Testovanie & Certifikácia

Positec Technology (China) Co., Ltd

18, Dongwang Road, Suzhou Industrial

Park, Jiangsu 215123, P. R. China

1. VARNOSTNA NAVODILA

VARNOST IZDELKA

SPLOŠNA VARNOSTNA NAVODILA



VAROVANIE Prečítajte si všetky bezpečnostné varovania, pokyny, zoznámte sa s ilustráciami a technickými údajmi dodanými s týmto elektrickým náradím. Nedodržanie akýchkoľvek nižšie uvedených pokynov môže mať za následok úraz elektrickým prúdom, vznik požiaru alebo vážneho úrazu.

Odložte si všetky varovania a inštrukcie pre budúcu potrebu.

Výraz „elektrické ručné náradie“ vás vo varovaniach odkazuje buď na náradie na elektrický pohon (napájané z elektrickej siete) alebo na akumulátorové náradie (napájané z akumulátora).

1) Bezpečnosť na pracovisku

- a) **Udržujte pracovisko čisté a dobre osvetlené.** Pracovisko plné nepotrebných predmetov alebo slabo osvetlené zvyšuje možnosť úrazu.
- b) **Nepoužívajte elektrické ručné náradie v prostredí náchylnom na explóziu, ako napríklad v prítomnosti horľavých tekutín, plynov alebo prachu.** Elektrické ručné náradie vytvára iskry, ktoré môžu vznietiť prach alebo výpary.
- c) **Udržujte deti a prízerajúce sa v dostatočnej vzdialenosti pri práci s elektrickým ručným náradím.** Strata pozornosti môže viesť k strate kontroly nad náradím.

2) Bezpečnosť pri práci s elektrinou

- a) **Prípojky elektrického ručného náradia musia byť zhodné so zástrčkami.** Nemodifikujte prípojku žiadnym spôsobom. **Nepoužívajte spolu s uzemneným ručným náradím žiadne adaptérové prípojky, ktoré neumožňujú ochranu uzemnením.** Pôvodné prípojky a k nim prislúchajúce zástrčky znižujú riziko úrazu elektrickým prúdom.
 - b) **Vyhýbajte sa kontaktu s uzemnenými povrchmi, ako napríklad rúrkami, radiátormi, sporákmi a chladničkami.** Keď je vaše telo spojené s uzemneným predmetom alebo stojí na uzemnenom území, je zvýšené riziko elektrického šoku.
 - c) **Nevystavujte ručné náradie dažďu alebo vlhkým podmienkam.** Keď sa voda dostane pod povrch elektrického ručného náradia, je zvýšené riziko elektrického šoku.
 - d) **Nezaochádzajte s káblom prípojky necitlivo.** Nikdy si neprítahuje elektrické ručné náradie k sebe pomocou kábla, neťahajte ho za sebou pomocou kábla a nevytrhávajte kábel zo zástrčky aby ste ručné náradie vypli.
- e) **Nevystavujte kábel vysokým teplotám, oleju, ostrým hranám alebo pohyblivým častiam.** Poškodené alebo zamotané káble môžu viesť k zvýšenému riziku elektrického šoku.
 - e) **Pri práci s ručným náradím v exteriéri použite predĺžovací kábel vhodný na použitie v exteriéri.** Použitím kábla vhodného na použitie v exteriéri redukuje riziko vzniku elektrického šoku.
 - f) **Pokiaľ je práca s ručným náradím vo vlhkých podmienkach nevyhnutná, použite napájanie chránené ističom typu prúdový chránič (RCD).** Použitie RCD ističa redukuje riziko vzniku elektrického šoku.
- 3) **Osobná bezpečnosť**
 - a) **Buďte sústredení, sledujte, čo robíte, a pri práci s ručným náradím sa riadte zdravým rozumom. Nepoužívajte ručné náradie, keď ste unavení alebo pod vplyvom omamných látok, alkoholu alebo liekov.** Moment nepozornosti pri práci s ručným náradím môže viesť k vážnemu osobnému zraneniu.
 - b) **Použite osobné ochranné pomôcky. Vždy noste ochranu očí.** Ochranné pomôcky, ako napríklad protiprachová maska, topánky s protišmykovou podrážkou alebo chrániče sluchu použité v príslušných podmienkach pomáhajú redukovat' vážne osobné zranenia.
 - c) **Predídte neúmyselnému zapnutiu. Uistite sa, že prepínač je vo vypnutej pozícii, pred tým, než zapojíte náradie do elektriny a/alebo k akumulátoru, pri zdvihnutí alebo nosení náradia.** Nosenie náradia s prstom na prepínači alebo aktívneho náradia, ktoré je zapnuté, zvyšuje možnosť úrazu.
 - d) **Odstráňte akékoľvek nastavovacie kľúče alebo kľúče na matice a skrutky pred tým, než zapnete ručné náradie.** Nastavovací alebo iný kľúč ponechaný pripevnený na rotujúcej časti ručného náradia môže spôsobiť osobný úraz.
 - e) **Neprečunujte sa. Udržujte si stabilitu a pevnú zeme pod nohami za každých podmienok.** Umožňuje vám to lepšiu kontrolu nad ručným náradím v neočakávaných situáciách.
 - f) **Oblečte sa náležite. Nenoste voľné oblečenie alebo šperky. Svoje vlasy a voľné oblečenie držte mimo dosahu pohyblivých častí.** Voľné oblečenie, šperky alebo dlhé vlasy sa môžu do pohyblivých častí zachytiť.
 - g) **Pokiaľ sú zariadenia nastavené na spojenie so zariadeniami na zachytávanie a extrakciu prachu, uistite sa, že sú náležite využitá a pripojené.** Použitím zberača prachu redukuje riziká spojené s prachom.
 - h) **Nedovoľte, aby ste vďaka skúsenostiam získaným častým používaním elektrického náradia prestali dodržiavať základy bezpečného použitia.** Neopatrný úkon môže spôsobiť vážny úraz v priebehu zlomku sekundy.

- 4) **Použitie a údržba ručného náradia**
- a) **Nepreťažujte ručné náradie. Použite správne ručné náradie na danú činnosť.** Správne ručné náradie spraví prácu lepšie a v medziach, na ktoré bolo navrhnuté.
- b) **Nepoužívajte ručné náradie, pokiaľ sa prepínač neprepína medzi zapnutím a vypnutím.** Akékoľvek ručné náradie, ktoré nie je kontrolovateľné prepínačom, je nebezpečné a musí byť opravené.
- c) **Pred akýmkoľvek nastavením, výmenou násad alebo uskladnením elektrického náradia vyťahnite sieťovú zástrčku zo zásuvky alebo, ak to bude možné, vyťahnite akumulátor.** Takéto preventívne bezpečnostné opatrenia redujú riziko náhodného zapnutia ručného náradia.
- d) **Keď ručné náradie nepoužívate, skladujte ho mimo dosahu detí a nedovoľte osobám, ktoré nemajú skúsenosti s prácou s ručným náradím alebo neboli oboznámené s týmito inštrukciami, dotýkať sa náradia.** Ručné náradie je nebezpečné v rukách netrénovanej osoby.
- e) **Vykonávajte pravidelnú údržbu elektrického náradia a príslušenstva. Skontrolujte chybné pripojenia alebo spojenia pohyblivých častí, zlomené časti alebo iné okolnosti, ktoré by mohli ovplyvniť funkčnosť ručného náradia. Pri poškodení musí byť pred použitím najprv elektrické ručné náradie opravené.** Mnoho úrazov vzniká preto, že je elektrické ručné náradie zle udržiavané.
- f) **Udržujte rezacie nástroje ostré a čisté.** Náležite udržiavané rezacie nástroje s ostrými rezacími hranami sú menej náchylné na „zaseknutie“ a sú ľahšie ovládateľné.
- g) **Používajte elektrické náradie v súlade s týmito pokynmi, berte pritom do úvahy pracovné podmienky a druh vykonávanej práce.** Ak sa elektrické náradie použije na iné účely, než na čo je určené, môže dochádzať k nebezpečným situáciám.
- h) **Rukoväť a povrchy držiadiel udržujte suché, čisté, bez mazív a tukov.** Šmyklavé rukoväť a držadlá neumožňujú bezpečnú manipuláciu a obsluhu náradia v neočakávaných situáciách.
- 5) **Používanie a starostlivosť o batériové elektrické náradie**
- a) **Nabíjajte iba nabíjačkou určenou výrobcom.** Nabíjačka, ktorá je vhodná na jeden typ bloku batérií, môže pri použití s iným typom batérií spôsobiť požiar.
- b) **Elektrické náradie používajte iba s určeným typom bloku batérií.** Použitie akéhokoľvek iného typu batérií môže zvýšiť riziko zranenia a požiaru.
- c) **Ak sa blok batérií nepoužíva, neukladajte ho do blízkosti iných kovových predmetov, ako sú sponky na papier, mince, kľúče, klinec, skrutky**

alebo iné drobné kovové predmety, ktoré by mohli skratovať kontakty. Skratovanie kontaktov batérie môže viesť k popáleninám alebo vzniku požiaru.

- d) **Pri nesprávnom používaní môže z batérie vystreknúť kvapalina; vyhýbajte sa styku s ňou. Ak dôjde k styku kvapaliny s pokožkou, opláchnite zasiahnuté miesto vodou. Ak sa kvapalina dostane do očí, ihneď vyhľadajte lekársku pomoc.** Kvapalina, ktorá uniká z batérie, môže spôsobiť podráždenie a poleptanie.
- e) **Akumulátor alebo náradie, ktoré je poškodené alebo upravené, nepoužívajte.** Poškodené alebo upravené akumulátory môžu mať nepredvídateľné chovanie s následkom požiaru, explózie alebo s nebezpečenstvom úrazu.
- f) **Akumulátor alebo náradie nevyhadzujte do ohňa alebo ho nevystavujte nadmerným teplotám.** Pri vhození do ohňa alebo vystavení teplote nad 130 °C môže dôjsť k explózii.
- g) **Dodržiavajte všetky pokyny pre nabíjanie a akumulátor alebo náradie nenabíjajte mimo teplotný rozsah špecifikovaný v tomto návode.** Nesprávne nabíjanie alebo nabíjanie pri teplotách mimo špecifikovaný rozsah môže poškodiť akumulátor a zvýšiť riziko požiaru.
- 6) **Servis**
- a) **Servisné práce na náradí nechajte vykonať kvalifikovaných pracovníkov s použitím originálnych náhradných dielov.** Výsledkom bude trvalá bezpečnosť pri práci s elektrickým náradím.
- b) **Poškodené akumulátory nikdy neopravujte.** Servis akumulátorov by mal byť prevedený iba výrobcom alebo autorizovaným servisným zástupcom.

BEZPEČNOSTNÉ VÝSTRAHY TÝKAJÚCE SA KOSAČKY TRÁVNÍKA



- a) **Kosačku nepoužívajte v zlých poveternostných podmienkach, obzvlášť vtedy, keď existuje riziko bleskov.** Znižuje to riziko zásahu bleskom.
- b) **Dôkladne skontrolujte priestor, kde sa má kosačka použiť, či sa tam nenachádzajú zvieratá.** Pri prevádzke kosačky by mohlo dôjsť k ich poraneniu.
- c) **Dôkladne skontrolujte priestor, kde sa má kosačka použiť, a odstráňte všetky kamene, palice, drôty, kosti a iné cudzie predmety.** Odletujúce predmety by mohli spôsobiť poranenia osôb.
- d) **Pred použitím kosačky vizuálne skontrolujte, či nie je poškodený alebo opotrebovaný nôž a zostava noža.** Opotrebované a poškodené súčasti zvyšujú riziko zranenia.

- e) Často kontrolujte opotrebovanie a poškodenie zásobníka na trávu. Opotrebovaný alebo poškodený zásobník na trávu môže zvýšiť riziko osobného poranenia.
- f) **Ochranné kryty nechajte na mieste. Ochranné kryty musia byť funkčné a riadne namontované.** Ochranný kryt, ktorý je uvoľnený, poškodený alebo nefunguje správne, môže spôsobiť zranenie osôb.
- g) **Udržujte všetky vstupy chladiaceho vzduchu bez nečistôt.** Zablokované vstupy vzduchu a nečistoty môžu viesť k prehriatiu alebo nebezpečenstvu požiaru.
- h) **Počas používania kosačky noste vždy protišmykovú ochrannú obuv. Kosačku nepoužívajte, keď ste bosí alebo máte obuté otvorené sandále.** Znižuje to riziko zranenia nôh spôsobené kontaktom s pohybujúcim sa nožom.
- i) **Pri práci s kosačkou majte vždy oblečené dlhé nohavice.** Odhalené časti pokožky zvyšujú pravdepodobnosť poranenia od odletujúcich predmetov.
- j) **Kosačku nepoužívajte v mokrej tráve. Kráčajte, nikdy nebežte.** Znižuje to riziko pošmyknutia a pádu, ktoré môže viesť k zraneniu.
- k) **Kosačku nepoužívajte na príliš strmých svahoch.** Znižuje to riziko straty kontroly, pošmyknutia alebo pádu, čo by mohlo viesť k zraneniam.
- l) **Pri práci na svahoch vždy skontrolujte svoje postavenie. Vždy pracujte smerom cez svah, nikdy nie smerom nadol alebo nahor a pri zmene smeru buďte mimoriadne opatrní.** Znižuje to riziko straty kontroly, pošmyknutia alebo pádu, čo by mohlo viesť k zraneniam.
- m) **Buďte mimoriadne opatrní, keď ťaháte kosačku dozadu alebo smerom k sebe. Vždy dávajte pozor na okolie.** Znižuje to riziko zakopnutia.
- n) **Nedotýkajte sa nožov ani iných nebezpečných pohyblivých častí, kým sú ešte v pohybe.** Znižuje to riziko poranenia pohyblivými časťami.
- o) **Pri odstraňovaní zaseknutého materiálu alebo čistení kosačky dbajte na to, aby boli všetky spínače vypnuté a batériový blok bol odpojený.** Neočakávané spustenie kosačky môže viesť k vážnemu osobnému poraneniu.
- predmetov, ktoré môžu spôsobiť prepojenie kontaktov batérie. Skratovanie kontaktov batérie môže spôsobiť popáleniny alebo požiar.
- c) **Nevystavujte batériu pôsobeniu tepla alebo ohňa. Vyvarujte sa skladovania batérií na otvorenom slnku.**
- d) **Nevystavujte batériu mechanickým rázom.**
- e) **Ak dôjde k úniku kvapaliny z batérie, zabráňte tomu, aby sa táto kvapalina dostala do kontaktu s pokožkou alebo aby zasiahla oči. Ak dôjde k takému kontaktu, zasiahnuté miesto umyte značným množstvom vody a vyhľadajte lekárske ošetrovanie.**
- f) **Udržujte batérie čisté a suché.**
- g) **Ak sú svorky batérie znečistené, utrite ich čistou a suchou handričkou.**
- h) **Batéria musí byť pred použitím nabitá. Vždy postupujte podľa uvedených pokynov a používajte správny postup nabíjania.**
- i) **Nenechávajte batériu nabíjať, ak nebude batéria použítá.**
- j) **Po dlhodobom uložení budete možno musieť vykonať niekoľko cyklov nabíjania a vybíjania, aby batéria dosiahla svoj maximálny výkon.**
- k) **Vykonávajte nabíjanie iba v nabíjačke, ktorá je špecifikovaná spoločnosťou Worx. Nepoužívajte inú nabíjačku, než je nabíjačka špeciálne dodaná na použitie s týmto zariadením**
- l) **Nepoužívajte žiadnu batériu, ktorá nie je určená na použitie s týmto zariadením.**
- m) **Ukladajte batérie mimo dosahu detí.**
- n) **Ušchovajte originálnu dokumentáciu k tomuto výrobku na budúce odkazy.**
- o) **Ak sa zariadenie nepoužíva, vyberte z neho batériu.**
- p) **Vykonávajte riadnu likvidáciu batérie.**
- q) **V zariadení nekombinujte batériové články rôzneho dátumu výroby, kapacity, veľkosti alebo typu.**
- r) **Batériu uchovávajte ďalej od mikrovlnných rúr a zariadení pod vysokým tlakom**
- s) **Opozorilo! Ne uporabljajte nepolnilnih baterij.**



BATERIJSKA VARNOST VARNOSTNA OPOZORILA ZA AKUMULATOR

- a) **Nepokúšajte sa demontovať, rozoberať alebo rozrezávať batérie alebo jej články.**
- b) **Batériu neskratujte. Neukladajte batérie náhodne v škatuliach alebo v zásuvkách, kde by mohlo dôjsť k ich vzájomnému skratovaniu alebo k skratovaniu spôsobenému inými predmetmi.** Ak sa batéria nepoužíva, udržujte ju v bezpečnej vzdialenosti od sponiek na papieri, mincí, kľúčov, klincov, skrutiek alebo iných malých kovových

SIMBOLI

	<p>Zaradi zmanjševanja nevarnosti poškodb, se temeljito seznanite z navodili za uporabo</p>
	<p>VÝSTRAHA – Dávajte pozor na odletujúce predmety – nepovolane osoby sa musia zdržavať ďalej</p>

	VÝSTRAHA – Rukami ani nohami sa nepribližujte k nožom
	VÝSTRAHA – Pred údržbou odpojte batériu
	Odpadnih električnĳh naprav ne smete zavreči skupaj z ostalimi gospodĳnskimi odpadki. Dostavite jih na mesto za ločeno zbiranje odpadkov. Glede podrobnosti, se posvetujte z lokĳlnou službo za ravnanje z odpadki.
 Li-Ion 	Baterije Li-Ion Ta izdelek je označen s symbolom, ki se nanaša na 'ločeno zbiranje' za vse baterijske napajalnĳe in baterijskĳ napajalnik. Nato bodo reciklĳirane ali razstĳvĳene, da se zmanjša škodĳliv vpliv na okolje. Baterijskĳ napajalnik vsebuje nevarne snovi in so zato lahko nevarni za okolje in za zdravje ljudi.
	Prepovedano sežiganje
	Če se baterije nepravilno odlaga, lahko vstopĳjo v vodnĳ cikel, kar pa je lahko nevarno za ekosistem. Odpadnih baterĳj ne odlgajte v nesortĳrane komulane odpadke.
	Nosite zaščitne rokavice
	Pred vsakim prilagĳanĳem, servisĳranĳem ali vzdrževanĳem izvlecĳte akumulĳtor iz ležišča.

	Noži po izkĳlopu vrtnega orodĳa nadaljujejo z rotĳranĳem in lahko povzročĳjo poškodbe. Preden se boste dotĳkali delov naprave, počakajte, da se zaustĳvĳijo.
	Odstranite kľuč

SESTAVNI DELI

1. VARNOSTNI KLJUČ
2. ROČAJ ZA VARŠČINO
3. KABELSKA OBJEMKA
4. ZGORNJI ROČAJ
5. SPODNJI ROČAJ
6. INDIKATOR NIVOJA BATERIJE
7. POKROV BATERIJE
8. GUMB ZA NASTAVITEV VIŠINE REZA
9. NOSILNI ROČAJ
10. ROČAJ GUMBA, SPODNJI
11. VARNOSTNA LOPUTA
12. ZBIRKA TRAVNIH VREČEK
13. ROČAJ TORBE
14. KAZALNIK TRAVNE VREČKE
15. ROČAJ GUMBA, ZGORNJI
16. VLOŽEK ZA MULČENJE
17. BATERIJSKI PAKET (GLEJ SLIKO E) *
18. VIJAK REZILA (GLEJ SLIKO M1)
19. REZILLO (GLEJ SLIKO M1)

*Pri standardni dobavi niso vključenĳ vsi prikazani dodatki.

TEHNIČNI PODATKI

Tip **WG743E, WG743E.X WP771E WP771E.X**
(740-789 - oznaka naprave, predstavnik brezžične
robovske kosilnice)

	WG743E WG743E.X** WP771E WP771E.X**
Napetost	40V  Max (2x20V Max) ***
Brez hitrosti obremenitve	2800 / 3000 /min
Premer krova	43cm
Premer rezanja	40cm
Premer prednjega kolesa	180mm
Premer zadnjega kolesa	190mm
Višina reza	20mm-80mm
Položaj višine reza	7
Sposobnost nabiranja trave	45L
Vrsta baterije	Litijev ion
Teža strojčka (Golo orodje)	13.9kg

**X = 1-999, A-Z, M1-M9 so samo za različne kupce, med temi modeli ni nobenih varnostnih sprememb.

***Napetost je mogoče izmeriti brez potrebe po delovni obremenitvi. Začetna napetost baterije je največ 20 voltov. Nazivna napetost je 18 voltov.

PRIPOROČENE BATERIJE IN POLNILNIKI

Kategorija	Vtipkajte	Zmogljivost
20V baterijo	WA3553	4.0 Ah
	WA3014	4.0 Ah
	WA3644	4.0 Ah

20V Polnilnik	WA3760	0.4 A
	WA3860	2.0 A
	WA3880	2.0 A
	WA3772	2.0 A
	WA3883	4.0 A

Priporočamo vam, da dodatke vedno kupujete v isti trgovini, kot ste kupili napravo. Za podrobnosti si oglejte razlage na embalaži kompleta dodatkov. Pri odločanju o ustreznem dodatku, vam lahko pomaga tudi osebeje v trgovini.

PODATKI O HRUPU

Vrednotena raven zvočnega tlaka $L_{WA} = 75$ dB(A)

$K_{BA} = 3$ dB(A)

Vrednotena raven zvočne moči $L_{WA} = 89.3$ dB(A)

$K_{WA} = 3$ dB(A)

Uporabljajte zaščito za ušesa.



PODATKI O VIBRACIJAH

Tipična vrednotena raven vibracij $a_h < 2.5$ m/s²

Nezanesljivost meritve $K = 1.5$ m/s²

⚠ OPOZORILO: Dejanska vrednost emisije vibracij med uporabo strojčka, se lahko razlikuje od navedene, kajti nanjo vpliva tudi način uporabe strojčka, predvsem naslednje okoliščine:

Način uporabe strojčka in materiali v katere vrtate ali vijačite.

Ali je strojček v dobrem stanju in ustrezno vzdrževan. Uporaba ustreznega dodatka in njegova brezhibnost. Čvrstost prijemna ročajev in morebitna uporaba dodatkov za zmanjševanje vibracij.

Uporaba orodja za predviden namen, skladen s temi navodili.

Če strojčka ne uporabljate pravilno, lahko povzroči vibracijski sindrom zapestja in rok.

⚠ OPOZORILO: Če želimo resnično natančno oceniti raven izpostavljenosti v dejanskih okoliščinah, moramo upoštevati tudi vse faze delovnega procesa, tudi število vklopov in izklopov

strojčka ter čas, ko deluje v prostem teku in neobremenjeno. To lahko znatno zmanjša raven izpostavljenosti tekom celotnega delovnega procesa.

Pomoč pri zmanjševanju tveganja pri izpostavljenosti vibracijam.
VEDNO uporabljajte le ostra dleta, svedre in rezila. Strojček vzdržujte skladno s temi navodili in poskrbite, da bo dobro namazan (kjer je potrebno). Če boste strojček uporabljali redno, potem investirajte v dodatke za zmanjševanje vibracij. Delo si organizirajte tako, da boste opravila z visoko ravno vibracij izvajali v več fazah, tekom nekaj dni.

NAVODILA ZA UPORABO



 **OPOMBA:** Pred zagonom naprave preberite navodila za uporabo.

Možna uporaba

Ta izdelek se uporablja za košnjo trate doma.

SESTAVLJANJE IN NAČIN UPORABE

DEJANJE	SLIKA
SESTAVLJANJE	
Sestavljanje ročaja OPOMBA: Izberite eno od dveh lukenj v spodnjem ročaju, da dosežete želeno višino ročaja.	Glejte sliko A1, A2, A3, A4, A5
Nameščanje vreč za travo	Glejte sliko B1, B2, B3, B4
Namestitev lovilec trave na kosilnico OPOMBA: Pred namestitvijo lovilca trave odstranite varovalni vložek iz kosilnice. OPOMBA: Rahlo potisnite lovilec trave, da se prepričate, da je popolnoma nameščen.	Glejte sliko C1, C2, C3
Preverite stanje napolnjenosti baterije OPOMBA: Slika D1 velja samo za baterije z indikatorji baterije.	Glejte sliko D1
Napolnite baterijo OPOMBA: Tovarna akumulatorja ni popolnoma napolnjena. Pred prvo košnjo mora biti vsaka baterija popolnoma napolnjena. Vedno popolnoma napolnite obe bateriji hkrati. Če želite več informacij, glejte priložnik za polnilnik.	Glejte sliko D2

Nameščanje / odstranjevanje baterije OPOMBA: • Naprava bo delovala šele po namestitvi 2 baterij. Vedno uporabljajte dve bateriji iste kapacitete in napolnite obe bateriji. • Če uporabljate dve bateriji z različnimi napajalniki, bo naprava delovala le z nižjim skupnim imenovalcem.	Glejte sliko E
DELOVANJE Indikator nivoja baterije na stroju Oglejte si podrobnosti v razdelku STATUS BATERIJE POMEMBNO Če sveti samo ena lučka, čeprav kosilnica se vedno lahko kosite, uporabite vsaj eno baterijo in jo napolnite. Delovanje kosilnice, ko je baterija prazna, lahko skrajša njeno življenjsko dobo in zmanjša njeno učinkovitost. Če lučke ne svetijo, vsaj ena baterija ni popolnoma vstavljena ali je baterija morda pokvarjena. Previdno preverite, ali je baterija popolnoma nameščena.	Glejte sliko F
Začni & Ustavi	Glejte sliko G1, G2
Adjusting the Cutting Height	Glejte sliko H
Polni indikator vrečke s travami Prazen stanje: loputa plava (a) 	Glejte sliko I1
Popolno stanje: loputa pade dol (b) 	
Odstranite / izpraznite vrečko za travo  OPOZORILO! Pred uporabo preverite, ali varnostna vrata zaprejo odtok. Nikoli ne uporabljajte varnostnega varovala, ko uporabljate kosilnico, na kateri ni nameščena vreča za slamo.	Glejte sliko I2
Namestitev čep za prekrivanje	Glejte sliko J
Shranjevanje Opozorilo: Med shranjevanjem vedno odstranite baterijo in varnostni ključ.	Glejte sliko K1, K2



STANJE AKUMULATORJA (Glejte Sliko F)

Pred zagonom ali po uporabi pritisnite gumb ob indikatorski lučki napajanja na napravi, da preverite

zmogljivost akumulatorja. Med uporabo indikator moči akumulatorja samodejno prikazuje zmogljivost akumulatorja.

Indikator stalno preverja in prikazuje stanje akumulatorja tako.

Pri napravah z 2 akumulatorjema z različno močjo indikator napajanja prikazuje stanje akumulatorja z nižjim od dveh akumulatorjev.

Indikator napoljenosti akumulatorja	Stanje akumulatorja
Sveti pet zelenih lučk 	Oba akumulatorja sta popolnoma napolnjena.
Svetita dve, tri ali štiri zelene lučke.	Akumulatorja sta še vedno delno polna. Več lučk sveti, bolj sta akumulatorja napolnjena.
Sveti le ena zelena lučka 	Vsaj en akumulator je izprazen in ga je potrebno napolniti.
Ne sveti nobena zelena lučka.	Najmanj eden od akumulatorjev ni do konca vstavljen ali je v okvari.
Le ena lučka utripne dvakrat na cikel.	Najmanj eden od akumulatorjev je prekomerno izprazen (preverite stanje akumulatorja), zato oba do konca napolnite in šele nato nadaljujte z delom ali ju shranite.
Le ena lučka utripne trikrat na cikel.	Najmanj eden od akumulatorjev se je pregrel, zato pred nadaljevanjem počakajte, da se ustrezno ohladi.
Le ena lučka utripne štirikrat na cikel.	Naprava je preobremenjena. Dvignite višino rezanja ali kosilnico potiskajte počasneje.

NAPOTKI ZA KOŠNJO

OPOMBA: PRED KOŠNJO VEDNO PREGLEJTE OBMOČJE KOŠNJE IN ODSTRANITE VSE KAMNE, PALICE, ŽICE, KOVINSKE IN DRUGE PREDMETE, KI BI JIH VRTEČE SE REZILO LAHKO IZVRGLO.

- Po klančinah vedno kosite v prečni smeri. Pri tovrstni košnji bodite pazljivi pri obračanju. Nikoli ne kosite pretirano strmih pobočij. Med košnjo vzdržujte stabilni položaj.

- Ko greste skozi katero koli območje gramoza, spustite ročaj za ograjo, da kosilnico "ZAPORITE" (rezilo lahko meče kamenje).
- Pri košnji neravnih terenov, nastavite najvišjo višino košnje. Če naenkrat kosite preveliko količino trave, to preobremenjuje kosilnico in varnostno stikalo slednjo blokira.
- Če v sezoni bujne rasti trave uporabljate košaro za travo, se slednja lahko začne kopičiti na stenah odprtine za izmetavanje. Odvijte ročico ogrodja, da kosite "ZAPRITE" in izvlčite varnostni ključ. Odstranite košaro za travo in jo izpraznite. Očistite tudi morebitno nakopičeno travo na stenah odprtine za izmetavanje. Košaro za travo namestite nazaj.
- Če kosilnica začne pretirano vibrirati, popustite ročico ogrodja, da kosite "ZAPRITE" in odstranite varnostni ključ. Ugotovite, kaj je vzrok vibracij. Vibracije so običajno opozorilo na okvaro. Kosilnice ne uporabljajte dokler ne ugotovite ter odpravite okvare.
- VEDNO SPROSTITTE RAVNICO ZA POTREBO, DA "ZAPRETE" KRAJO IN ODSTRANITE VARNOSTNI KLJUČ, KI IZHODI NEPOSREDNI TUDI ZA KRATEK ČAS.**

OBMOČJE REZANJA

Območje rezanja vključuje več dejavnikov. Ti so predvsem višina rezanja, vlažnost zelenice, dolžina trave ter njena gostota. Hkrati pa bo prepogosto zaganjanje ter zaustavljanje kosilnice med košnjo, zmanjšalo območje rezanja.

Naslednja tabela prikazuje potencialna področja rezanja glede na posebne pogoje rezanja.

Višina reza	Priporočena serija (največ)
Odrežite 8 cm na 6 cm	Z 2 * 20 V / 4.0 Ah baterijo
	Do 500 m ² *

* sočasno sta uporabljena 2 popolnoma napolnjena akumulatorja.

NAPOTKI:

- Priporočamo, da zelenico kosite v krajših intervalih, med košnjo hodite z običajno hitrostjo in kosilnice ne zaganjate ter zaustavljate prepogosto.
- Najbolj učinkovito delovanje lahko dosežete tako, da uporabite dva popolnoma napolnjena akumulatorja hkrati, ter režete le 1/3 ali manj višine trave.
- Med košnjo daljše trave se pomikajte počasi, tako, da bo kosilnica učinkoviteje kosila rezila pa bodo sproti izmetavala pokošeno travo.

- 4.) Izogibajte se košnji mokre trave, sicer se bo slednja začela kopičiti pod letev in rezila ne bodo mogla učinkovito delovati.
- 5.) Če kosite mlado ali tanko travo, priporočamo, da nastavite višjo višino rezanja.

VZDRŽEVANJE



OPOZORILO: Pred odstranjevanjem košare za travo obvezno ugasnite motor in odstranite varnostni ključ.

OPOMBA: Za zagotavljanje dolgega in učinkovitega delovanja, redno izvajajte naslednje vzdrževalne postopke. Preverite glede očitnih okvar, pritrjenost delov, topost ali poškodovanost rezil, ter obrabljenosti in drugih poškodb. Preverite, če so pokrovi in varovala v brezhibnem stanju in pravilno pritrjeni na kosilnico. Pred vklopom kosilnice preverite, če je slednja v brezhibnem stanju. Če spregledate priporočeni interval za vzdrževanje, se posveujte s službo za podporo kupcem.

OSTRENJE REZIL

ZA ZAGOTAVLJANJE NAJBOLJŠE UČINKOVITOSTI, NAJ BODO REZILA VEDNO OSTRA. MED ODSTRANJEVANJEM, OSTRENJEM IN NAMEŠČANJEM REZIL UPORABLJAJTE ZAŠČITNA OČALA. POSKRIBITE, DA BO VARNOSTNI KLJUČ ODSTRANJEN.

Ostrenje rezil dvakrat v sezoni košnje običajno zadošča za delo v normalnih pogojih. Če je na zelenici pesek, bodo rezila postala topa hitreje. Če je zemlja vaše zelenice peščena, boste morda morali rezila ostriti pogosteje. OPOGNJENA ALI POŠKODOVANA REZILA TAKOJ ZAMENJAJTE.

PRI OSTRENJU REZIL:

1. Poskrbite, da bodo rezila ostala uravnotežena.
2. Rezila vedno brusite pod izvornim kotom.
3. Rezila vedno brusite na obeh straneh, pri tem pa pazite, da boste na obeh koncih odstranili enako materiala.

OPOMBA:

1. Kosilnica naj bo izklopljena, ključ pa izven ključavnice.
2. Kosilnico med postavite v pokončni položaj.

OSTRENJE REZILA, VPETEGA V PRIMEŽ (Glejte Sliko L1)

1. Pred odstranitvijo rezila spustite ročaj ročaja, rezilo se je ustavilo in varnostni ključ je bil odstranjen
2. Nato odstranite rezila. Glejte navodila za odstranjevanje rezila.
3. Rezilo L1-1 vrnite v primež L1-2.

4. Pri delu uporabljajte zaščitne rokavice in pazite, da se ne porežete.
5. S fino pilo L1-3 ali brusnim kamnom pobrusite robove.
6. Preverite zravnanost rezila. Glejte navodila za uravnavanje.
7. Rezilo namestite nazaj na kosilnico in ga dobro pritrdite. Upoštevajte spodnja navodila.

URAVNAVANJE REZIL (Glejte Sliko .L2)

Če želite preveriti uravnanost rezil, postavite rezilo L2-1 z osrednjo luknjo na steblo žeblija ali izvijača L2-2, ki je dobro vpet v primež L2-3. Če se pri tem rezilo nagne, obrustite stran, na katero se je nagnilo. Rezilo je pravilno uravnano tedaj, če se ne nagne na nobeno stran.

VZDRŽEVANJE REZIL (glejte sliko M1, M2)

Kovinsko rezilo zamenjajte po 50 urah uporabe ali vsaki 2 leti, kar je prej, ne glede na okoliščine. Pri odstranjevanju in menjavi rezil upoštevajte naslednje postopke. Pri odstranjevanju rezil uporabljajte vrtno rokavice (niso priložene) in ključ (ni priložen). Primate rezilo (19) in odvijte pritrdilni vijak (18) s ključem, nato odstranite rezilo in vreteno. Pri nameščanju rezila (19) in vretena pazite, da ju boste obrnili tako, da bodo rezila obrnjena proti tlom. Nato trdno privijte vijak (18).

SHRANJEVANJE (Glejte Sliko K1, K2)

Ugasnite motor in izvlecite varnostni ključ. Z mehko ščetko in krpo očistite zunanost kosilnice. Ne uporabljajte vode, raztopin ali polirnih sredstev. Odstranite vso travo in druge ostanke, še posebej iz odprtin za prezračevanje.

Nagnite kosilnico na bok in očistite predel kjer so rezila. Če so se rezanci trave trdno nakopičili na obod okoli rezil, jih odstranite z lesenim ali plastičnim strgalom.

Kosilnico shranite na suhem in čistem mestu. Na kosilnico ne odlagajte drugih predmetov.

Za lažje shranjevanje, sprostite gumb na ročaju in zgornji del ročaja prepognite navzdol, kot je prikazano na slikah K1 in K2.

VAROVANJE OKOLJA

 Odpadnih električnih naprav ne smete zavreči skupaj z ostalimi gospodinjstskimi odpadki.

 Dostavite jih na mesto za ločeno zbiranje odpadkov. Glede podrobnosti, se posvetujte z lokalno službo za ravnanje z odpadki.

ODPRAVLJANJE NAPAK

Napake	Dejanje za odpravo
1. Ko je kosilnica aktivirana, je kosilnica nemogoča.	<p>A. Preverite in se prepričajte, če je varnostni ključ pravilno vstavljen, gumb na ohišju pa do konca pritisnjen</p> <p>B. Sprostite ročaj, da zaprete kosilnico. Odklopite varnostni ključ, obrnite kosilnico in preverite, ali se lahko rezilo prosto vrti. Če ta ni brezplačen, se obrnite na pooblaščenega ponudnika storitev. Rezilo naj se prosto vrti.</p> <p>C. Ali je akumulator do konca napolnjen? Priklopite polnilnik ter počakajte, da se vklopi zelena lučka.</p>
2. Motor se med košnjo zaustavi.	<p>A. Sprostite ročaj, da zaprete kosilnico. Odklopite varnostni ključ, obrnite kosilnico in preverite, ali se lahko rezilo prosto vrti. Če ta ni brezplačen, se obrnite na pooblaščenega ponudnika storitev. Rezilo naj se prosto vrti.</p> <p>B. S položajem koles povečajte višino rezanja v najvišji položaj in zaženite kosilnico.</p> <p>C. Ali je akumulator do konca napolnjen? Priklopite polnilnik ter počakajte, da se vklopi zelena lučka.</p> <p>D. Izogibajte se preobremenjevanju kosilnice. Upočasnite premikanje oziroma povečajte višino rezanja. Lahko pa oboje.</p>
3. Kosilnica deluje, vendar ne zadosti učinkovito, oziroma za njo ostaja del zelenice nepokošen.	<p>A. Ali je akumulator do konca napolnjen? Priklopite polnilnik ter počakajte, da se vklopi zelena lučka.</p> <p>B. Sprostite ročaj, da zaprete kosilnico. Izvlecite varnostni ključ. Obrnite kosilnico in preverite: Rezilo je ostro - rezilo naj bo ostro. Paluba in odvodni kanal sta blokirana..</p> <p>C. Položaj koles je, glede na stanje zelenice, morda nastavljen previsoko. Dvignite višino rezanja.</p>
4. Kosilnico je pretežko potiskati.	<p>A. Dvignite višino rezanja in tako zmanjšajte trenje ohišja ob zelenico. Preverite, če se vsa kolesa prosto vrtijo.</p>
5. Kosilnica je prekomerno glasna in vibrira.	<p>A. Sprostite ročaj, da zaprete kosilnico. Izvlecite varnostni ključ. Kosilnico obrnite in preverite, ali se ne upogiba ali poškoduje. Če je rezilo poškodovano, ga zamenjajte. Če je dno plošče poškodovano, kosilnico odnesite v pooblaščen servisni center.</p> <p>B. Če rezilo nima vidnih poškodb, bo kosilnica še naprej vibrirala: Odvijte ročaj na ročaju, da zaprete kosilnico, odstranite varnostni ključ in odstranite rezilo. Lopatico zavrtite za 180 stopinj in ponovno zategnite. Če kosilnica še vedno vibrira, jo odnesite v pooblaščen servis.</p>
6. LED lučka polnilnika ne sveti.	<p>A. Preverite stanje priklopa.</p> <p>B. Zamenjajte polnilnik.</p>
7. LED lučka na polnilniku se ne preklopi na zeleno.	<p>A. Akumulator je potrebno pregledati. Dostavite ga k pooblaščenemu serviserju.</p>
8. Kosilnica noče pobirati pokošene trave v košaro za travo.	<p>A. Pri pobiranju trave, odstranite ploščo mulčerja.</p> <p>B. Žleb je zamašen. Sprostite ročaj, da zaprete kosilnico. Izvlecite varnostni ključ. Izrezki iz trave očistijo drsnik.</p> <p>C. Prekomerna količina pokošene trave. Dvignite višino rezanja in tako zmanjšajte količino pokošene trave.</p> <p>D. Košara za travo je polna. Košaro praznite pogosteje.</p>
9. Pri mulčenju opazite prevelike kose.	<p>A. Prekomerna količina pokošene trave. Dvignite višino rezanja in tako zmanjšajte količino pokošene trave. Ne kosite več kot 1/3 skupne višine trave.</p> <p>B. Preverite ostrino rezil. Poskrbite, da bodo rezila vedno ostra.</p>

133

10. Po več uporabah, se čas delovanja skrajša.	A. Kosilnico dostavite k pooblaščenemu serviserju - morda bo potrebno zamenjati akumulator.
11. LED na polnilniku utripa rdeče, akumulatorja pa ni možno polniti.	A. Akumulator se po več uporabah začne pregrevati. Odstranite ga iz polnilnika ter počakajte, da se ohladi do 42°C ali manj.

IZJAVA O SKLADNOSTI

Mi,
Positec Germany GmbH
Postfach 32 02 16, 50796 Cologne, Germany

Izjavljamo, da je izdelek,
Opis **Brezžična kosilnica Worx**
Vrsta **WG743E, WG743E.X WP771E WP771E.X**
(740-789 - oznaka naprave, predstavnik brezžične
robotske kosilnice)
Funkcija **košnja trave**

skladen z naslednjimi direktivami,
2006/42/EC, 2014/30/EU, 2011/65/
EU&(EU)2015/863, 2000/14/EC spremenjena z
2005/88/EC

2000/14/EC spremenjena z 2005/88/EC:
- Postopek za ugotavljanje skladnosti, glede na
Dodatek VI
- Izmerjena raven zvočne moči **89.3 dB(A)**
- Deklarirana raven zvočne moči **92 dB(A)**

184

Pristojni priglasitveni organ
Ime: Intertek Testing & Certification Ltd (pristojni
priglasitveni organ 0359)
Naslov: Davy Avenue, Knowlhill, Milton Keynes,
MK5 8NL

in izpolnjuje naslednje standarde,
EN 62841-1, EN IEC 62841-4-3, EN ISO 3744, EN
IEC 55014-1, EN IEC 55014-2, EN IEC 63000

Oseba, ki je pooblaščen za skladnost tehnične dokumentacije,
Ime: Marcel Filz
Naslov: Positec Germany GmbH
Postfach 32 02 16, 50796 Cologne, Germany



2020/01/06
Allen Ding
Namestnik glavnega inženirja,

1. ИНСТРУКЦИИ ПО БЕЗОПАСНОСТИ

БЕЗОПАСНОСТЬ БЕЗОПАСНОСТЬ ИЗДЕЛИЯ

ОБЩИЕ ПРАВИЛА ТЕХНИКИ БЕЗОПАСНОСТИ



ПРЕДОСТЕРЕЖЕНИЕ! Внимательно ознакомьтесь со всеми инструкциями и предостережениями по технике безопасности. Невыполнение всех нижеприведенных инструкций и рекомендаций может привести к поражению электрическим током, пожару и/или серьезным травмам.

Сохраните Все Инструкции И Предостережения Для Дальнейшего Использования.

Термин “электроинструмент” в предупреждениях относится к вашему электроинструменту с питанием от сети (шнур) или к электроинструменту с батарейным питанием (беспроводной).

1) Безопасность Рабочей Зоны

- a) **Держите рабочую зону чистой и хорошо освещенной.** Загроможденные или затемненные зоны predisполагают к несчастным случаям.
- b) **Не используйте электроинструменты во взрывоопасных средах, например, в присутствии легковоспламеняющихся жидкостей, газов или пыли.** Электроинструменты создают искры, которые могут воспламенить пыль или пары.
- c) **Держите детей и прохожих в стороне во время работы с электроинструментом.** Отвлекающие факторы могут привести к потере контроля над инструментом.

2) Электробезопасность

- a) **Вилки с электроинструментом должны соответствовать розетке. Никогда не изменяйте штепсель каким-либо образом. Запрещается использовать любые переходники с заземленными электроинструментами.** Не модифицированные вилки и соответствующие розетки уменьшают риск поражения электрическим током.
- b) **Избегайте контакта тела с заземленными поверхностями, такими как трубы, радиаторы, плиты и холодильники.** Существует повышенный риск поражения электрическим током, если ваше тело

заземлено.

- c) **Не подвергайте электроинструмент воздействию дождя или влажности.** Вода, попадающая в электроинструмент, повысит риск поражения электрическим током.
- d) **Запрещается применять шнур не по назначению. Никогда не используйте шнур для переноски, вытягивания или отсоединения электроинструмента. Держите шнур вдали от тепла, масла, острых краев или движущихся частей.** Поврежденные или запутанные шнуры повышают риск поражения электрическим током.
- e) **При работе с электроинструментом на открытом воздухе используйте удлинитель, предназначенный для использования на открытом воздухе.** Использование шнура, подходящего для использования на открытом воздухе, снижает риск поражения электрическим током.
- f) **Если работа электроинструмента во влажном месте неизбежна, используйте устройство защитного отключения.** Использование УЗО снижает риск поражения электрическим током.

3) Личная Безопасность

- a) **Будьте внимательны, следите за тем, что вы делаете, и пользуйтесь здравым смыслом при работе с электроинструментом. Не используйте электроинструмент во время усталости или под воздействием наркотиков, алкоголя или медикаментов.** Невнимательность при работе электроинструмента может привести к серьезной травме.
- b) **Используйте средства индивидуальной защиты. Всегда надевайте защитные очки.** Защитное оборудование, такое как пылезаститная маска, нескользящая защитная обувь, каски или защита слуха, используемые для соответствующих условий, уменьшат риск возникновения травмы.
- c) **Предотвращение непреднамеренного запуска. Перед подключением к источнику питания и / или батарейному блоку убедитесь, что переключатель находится в положении “выключено”.** Перенос электроинструментов с пальцем на выключателе или зарядка включенных электроинструментов приводит к несчастным случаям.
- d) **Перед включением электроинструмента уберите любые посторонние гаечные ключи.** Ключ, прикрепленный к вращающейся части электроинструмента, может стать причиной травмы.

- e) **Не наклоняйтесь. Постоянно сохраняйте равновесие.** Это позволяет лучше контролировать электроинструмент в неожиданных ситуациях.
- f) **Одевайтесь должным образом. Не надевайте свободную одежду или украшения. Держите волосы, одежду и Лобзик аккумуляторный RU 15 перчатки вдали от движущихся частей.** Свободная одежда, ювелирные изделия или длинные волосы могут быть зацеплены движущимися частями.
- g) **Если устройства оборудованы соединением для удаления пыли и подключения коллекторов, убедитесь, что такое оборудование подключено и используется должным образом.** Использование пылеулавливателей может уменьшить опасность, связанную с пылью.
- h) **Не позволяйте опыту, полученному при частом использовании инструментов, расслабиться и игнорировать принципы безопасной работы с инструментами.** Неосторожное действие может привести к серьезной травме в течение доли секунды.
- 4) **Использование Электроинструмента И Уход За Ним**
- a) **Запрещается избыточно загружать электроинструмент. Используйте подходящий электроинструмент для вашей работы.** Правильно подобранный электроинструмент сделает работу, для которой он был разработан, лучше и безопаснее.
- b) **Не используйте электроинструмент, если выключатель не работает.** Любой электроинструмент, который не может управляться с помощью переключателя, опасен и должен быть отремонтирован.
- c) **Перед выполнением любых регулировок, заменой принадлежностей или хранением электроинструмента отсоедините штекер от источника питания и / или аккумуляторной батареи от электроинструмента.** Такие предупредительные меры безопасности уменьшают риск случайного запуска электроинструмента.
- d) **Храните электроинструменты в недоступном для детей месте и не позволяйте лицам, незнакомым с электроинструментом или с этой инструкцией, работать с ним.** Инструменты опасны в руках необученных пользователей.
- e) **Обслуживайте электроинструменты. Проверьте несоосность движущихся частей, поломку деталей и любые другие состояния, которые могут повлиять на работу электроинструмента. В**

случае повреждения отремонтируйте электроинструмент перед использованием. Многие несчастные случаи связаны с плохим обслуживанием электроинструментов.

- f) **Поддерживайте заточку и чистоту режущих инструментов. Правильно обслуживаемые режущие инструменты, с острыми режущими кромками легче контролировать, и снижается вероятность их деформации.**
- g) **Используйте электроинструмент, принадлежности и т. д. в соответствии с этими инструкциями, с учетом условий выполняемой работы.** Использование электроинструмента для операций, отличающихся от предназначенного использования, может привести к опасной ситуации.
- h) **Следите, чтобы руки и захватные поверхности были сухими, чистыми и свободными от смазочного масла и консистентной смазки.** Скользкие ладони и захватные поверхности не позволяют безопасно обращаться с инструментом и контролировать его в непредвиденных ситуациях.

5) **Использование И Обслуживание Аккумуляторных Инструментов**

- a) **Для зарядки используйте только зарядное устройство, указанное изготовителем.** Зарядное устройство, которое подходит для одного типа аккумуляторов, может представлять опасность возгорания при использовании с другим типом аккумуляторов.
- b) **Используйте электроинструменты только со специально предназначенными аккумуляторами.** Использование любого другого типа аккумуляторов может стать причиной травм и пожара.
- c) **Когда аккумулятор не используется, храните его подальше от других металлических предметов, например, скрепок, монет, ключей, гвоздей, винтов или других небольших металлических предметов, которые могут привести к замыканию клемм.** Замыкание клемм аккумулятора может стать причиной ожогов или пожара.
- d) **В неблагоприятных условиях из аккумулятора может вытекать жидкость; избегайте контакта с этой жидкостью. Если контакт все же произошел, промойте пострадавшее место водой. Если жидкость попала в глаза, немедленно обратитесь за медицинской помощью.** Жидкость, вытекающая из аккумулятора, может вызвать раздражение или ожоги.

- e) **Не используйте аккумулятор или инструмент в случае их повреждения или изменения.** Поврежденные или измененные аккумуляторы могут вести себя непредсказуемо, что может стать причиной пожара, взрыва или опасности получения травмы.
 - f) **Не подвергайте аккумулятор или инструмент воздействию огня или избыточной температуры.** Воздействие огня или температуры выше 130 °C может стать причиной взрыва.
 - g) **Выполняйте все инструкции по зарядке и не заряжайте аккумулятор или инструмент вне пределов диапазона температур, указанных в инструкциях.** Неправильная зарядка или зарядка при температурах, которые выходят за пределы указанного диапазона, может повредить аккумулятор и увеличить опасность пожара.
- б) Обслуживание**
- a) **Обслуживайте свой инструмент только с помощью квалифицированного специалиста по ремонту, используя только идентичные запасные части.** Это обеспечит поддержание безопасности электроинструмента.
 - b) **Никогда не обслуживайте поврежденные аккумуляторы.** Обслуживание аккумуляторов должно выполняться только изготовителем или авторизованными сервисными провайдерами.

УКАЗАНИЯ ПО БЕЗОПАСНОМУ ИСПОЛЬЗОВАНИЮ ГАЗОНОКОСИЛКИ

- a) **Не пользуйтесь газонокосилкой в плохую погоду, особенно если есть риск появления молний.** Это уменьшит риск удара молнией.
- b) **Тщательно проверьте растительность в зоне, где будет использоваться инструмент.** Использование газонокосилки может нанести вред растениям.
- c) **Тщательно проверьте область, где будет использоваться инструмент, и удалите все камни, ветки, провода, кости и другие посторонние предметы.** Выброс таких предметов может привести к получению травмы.
- d) **Перед использованием обязательно осматривайте нож и узел лезвия на предмет износа или повреждений.** Изношенные или поврежденные детали увеличивают риск

получения травмы.

- e) **Регулярно проверяйте травосборник на предмет износа или повреждений.** Изношенный или поврежденный травосборник увеличивает риск получения травмы.
- f) **Все ограждения должны находиться на своем месте. Ограждения должны быть правильно установлены и находиться в рабочем состоянии.** Неправильно работающие, поврежденные или ослабленные ограждения могут стать причиной травмы.
- g) **Очищайте от мусора все отверстия для всасывания охлаждающего воздуха.** Наличие мусора и засорение воздухозаборников могут привести к перегреву или возникновению пожара.
- h) **Во время работы с газонокосилкой обязательно носите защитную обувь с нескользящей подошвой. Не эксплуатируйте газонокосилку с босыми ногами или в открытых сандалиях.** Это снижает риск травмы ног при случайном контакте с движущимся/двигающимся лезвием.
- i) **При работе с газонокосилкой всегда надевайте длинные брюки.** Одежда защитит кожу от возможных травм из-за разлетающегося мусора.
- j) **Не работайте с газонокосилкой по мокрой траве. Бегать с газонокосилкой запрещается./Ходите, никогда не бегайте.** Это не позволит поскользнуться и упасть, что может привести к травме.
- k) **Не используйте газонокосилку на слишком крутых склонах.** Это снижает риск потери контроля, соскальзывания и падения, которые могут привести к травме оператора.
- l) **При работе на склонах всегда крепко стойте на ногах, косите поперек склона, а ни в коем случае не вверх или вниз по нему, а также будьте предельно внимательны при изменении направления выкашивания.** Это снижает риск потери контроля, соскальзывания и падения, которые могут привести к травме оператора.
- m) **Соблюдайте особую/предельную осторожность при перемещении газонокосилки в обратном направлении или к себе. Обязательно следите за окружающей обстановкой.** Это снижает риск споткнуться во время работы.
- n) **В процессе работы не прикасайтесь к лезвиям и другим опасным движущимся частям.** Это снижает риск получения травм от движущихся деталей.
- o) **При удалении застрявшего материала или при обслуживании устройства**

убедитесь, что все переключатели питания выключены, а аккумулятор снят или отсоединен. Неожиданное включение газонокосилки может привести к серьезной травме.

ИНСТРУКЦИИ, КАСАЮЩИЕСЯ БЕЗОПАСНОСТИ, ДЛЯ АККУМУЛЯТОРА

- a) Не разбирайте, не открывайте и не раскалывайте элементы или аккумулятор.
- b) Не допускайте короткого замыкания аккумулятора. Не бросайте аккумуляторы в случайную коробку или ящик, где они могут замкнуться друг на друга, или где находятся проводящие материалы, способные вызвать замыкание. Когда аккумулятор не используется, храните его подальше от других металлических предметов, например, скрепок, монет, ключей, гвоздей, винтов или других небольших металлических предметов, которые могут привести к замыканию клемм. Замыкание клемм аккумулятора может стать причиной ожогов или пожара.
- c) Не подвергайте аккумулятор воздействию тепла или огня. Избегайте хранения под прямыми солнечными лучами.
- d) Не подвергайте аккумулятор механическому воздействию.
- e) В случае протекания аккумулятора не допускайте попадания жидкости на кожу или в глаза. В случае контакта промойте поврежденный участок большим количеством воды и обратитесь за медицинской помощью.
- f) Держите аккумулятор чистым и сухим.
- g) Протирайте клеммы аккумулятора чистой сухой тканью, если они загрязнились.
- h) Аккумулятор перед использованием необходимо зарядить. Всегда сверяйтесь с инструкцией и используйте правильную процедуру зарядки.
- i) Не держите аккумулятор на зарядном устройстве, когда он не используется.
- j) После продолжительных периодов хранения может появиться необходимость зарядить и разрядить аккумулятор несколько раз для достижения максимальной производительности.
- k) Для зарядки используйте только зарядное устройство, указанное Worx. Не используйте никакое другое зарядное устройство, кроме специально предназначенного для

использования с оборудованием.

- l) Не используйте любой аккумулятор, который не предназначен для этого оборудования.
- m) Держите аккумулятор вне доступа детей.
- n) Сохраните исходные инструкции к изделию для дальнейшего использования.
- o) Когда оборудование не используется, извлекайте из него аккумулятор.
- p) Утилизируйте аккумулятор должным образом.
- q) Не используйте одновременно аккумуляторы различного производства, ёмкости, размера или типа внутри устройства.
- r) Держите батарею подальше от микроволновых печей и высокого давления.
- s) Предупреждение! Не используйте неаккумуляторные батарейки.

УСЛОВНЫЕ ОБОЗНАЧЕНИЯ

	<p>Чтобы уменьшить риск травм, пользователь должен прочитать руководство по эксплуатации</p>
	<p>ВНИМАНИЕ – возможен выброс посторонних предметов – не допускайте посторонних в рабочую зону</p>
	<p>ВНИМАНИЕ – руки и ноги необходимо держать на большом расстоянии от ножа</p>
	<p>ВНИМАНИЕ – перед обслуживанием отключите аккумулятор</p>

 <p>Li-Ion</p>	<p>Литий-ионный аккумулятор Этот продукт был отмечен символом, связанным с «раздельным сбором» для всех батарейных блоков и батареи. Затем он утилизируется или раскреплен, чтобы уменьшить воздействие на окружающую среду. Батарейный блок могут быть вредны для окружающей среды и здоровья человека, поскольку они содержат вредные вещества.</p>
	<p>Не поджигать</p>
	<p>При неправильной утилизации батареи могут попасть в водный цикл, что может быть опасным для экосистемы. Не выбрасывайте использованные батареи в несортированные бытовые отходы.</p>
	<p>Надевайте защитные рукавицы</p>
	<p>Перед выполнением любой регулировки или технического обслуживания извлеките аккумулятор из устройства</p>
	<p>Лезвия продолжают вращаться после выключения машины. Подождите, пока все компоненты машины полностью не остановятся, прежде чем прикасаться к ним.</p>
	<p>Вытащите ключ зажигания</p>

ПЕРЕЧЕНЬ КОМПОНЕНТОВ

1. ПРЕДОХРАНИТЕЛЬНЫЙ КЛЮЧ
2. РЫЧАГ ПЕРЕКЛЮЧЕНИЯ
3. КАБЕЛЬНЫЙ ЗАЖИМ
4. ВЕРХНЯЯ РУКОЯТКА
5. НИЖНЯЯ РУКОЯТКА

6. ИНДИКАТОР ЗАРЯДА БАТАРЕИ
7. КРЫШКА АККУМУЛЯТОРНОЙ БАТАРЕИ
8. РУЧКА РЕГУЛИРОВКИ ВЫСОТЫ СКАШИВАНИЯ
9. РУКОЯТКА ДЛЯ ПЕРЕНОСКИ
10. РУЧКА РУКОЯТКИ, НИЖНЯЯ
11. ПРЕДОХРАНИТЕЛЬНЫЙ КЛАПАН
12. ТРАВОСБОРНИК
13. РУЧКА ТРАВОСБОРНИКА
14. ИНДИКАТОР ТРАВОСБОРНИКА
15. РУЧКА РУКОЯТКИ, ВЕРХНЯЯ
16. МУЛЬЧИРУЮЩАЯ ВСТАВКА
17. АККУМУЛЯТОРНАЯ БАТАРЕЯ (СМ. РИС. Е) *
18. БОЛТ ЛЕЗВИЯ (СМ. РИС. М1)
19. ЛЕЗВИЕ (СМ. РИС. М1)

*Не все принадлежности, иллюстрированные или описанные включены в стандартную поставку.

ТЕХНИЧЕСКИЕ ХАРАКТЕРИСТИКИ

Тип **WG743E WG743E.X WP771E WP771E.X**
(7 - обозначение оборудования, типового для беспроводных газонокосилок)

Тип	WG743E WG743E.X** WP771E WP771E.X**
Напряжение	40В  Макс. (2 x 20 В макс.)***
Скорость без нагрузки	2800 / 3000 /мин
диаметр деки	43 см
Ширина скашивания	40 см
Диаметр переднего колеса	180 мм
Диаметр заднего колеса	190 мм
Высота кошения	20 мм - 80 мм
Положения высоты кошения	7
Емкость травосборника	45Л

Тип батареи	Ионно-литиевая
Вес машины(без аккумулятора)	13.9кг

**X=1-999,A-Z,M1-M9 используются только для разных инструментов. Безопасная соответствующая замена между данными моделями невозможна.

***Напряжение измеряется без нагрузки. Начальное напряжение батареи достигает 20 вольт. Номинальное напряжение составляет 18 вольт.

РЕКОМЕНДУЕМЫЕ АККУМУЛЯТОРЫ И ЗАРЯДНЫЕ УСТРОЙСТВА

Категория	Тип	Ёмкость
Аккумулятор 20 В	WA3553	4.0 Ah
	WA3014	4.0 Ah
	WA3644	4.0 Ah
Зарядное устройство 20 В	WA3760	0.4 A
	WA3860	2.0 A
	WA3880	2.0 A
	WA3772	2.0 A
	WA3883	4.0 A

Рекомендуется приобретать все принадлежности в том же магазине, где был приобретен инструмент. Обратитесь к вспомогательной упаковке для получения более подробной информации. Помощь и консультацию можно также получить у продавца.

ДАННЫЕ ШУМА

Условное звуковое давление	$L_{pA} = 75 \text{ dB(A)}$
K_{pA}	3 dB (A)
Удельная мощность звука	$L_{wA} = 89.3 \text{ dB(A)}$
K_{wA}	3 dB (A)
Наденьте защиту для ушей. 	

ИНФОРМАЦИЯ О ВИБРАЦИИ

Вибрация	$a_h < 2.5 \text{ m/s}^2$
----------	---------------------------

Погрешность $K = 1.5 \text{ m/s}^2$

! **ПРЕДУПРЕЖДЕНИЕ.** Значение вибрации при фактическом использовании электроинструмента может отличаться от заявленного значения в зависимости от следующего:
 -Как используется инструмент
 -Инструмент находится в хорошем состоянии и ухожен
 -Используйте правильный аксессуар для инструмента и убедитесь, что он острый и в хорошем состоянии.
 -Плотность захвата на ручках при использовании любых антивибрационных аксессуаров.
 -Инструмент используется в соответствии с его конструкцией и этими инструкциями

! **ПРЕДУПРЕЖДЕНИЕ.** Чтобы быть точным, оценка уровня воздействия в реальных условиях использования должна также учитывать все части рабочего цикла, такие как время, когда инструмент выключен и когда он работает на холостом ходу, но не выполняет работу, Это может значительно снизить уровень воздействия за весь рабочий период и помогает минимизировать риск вибрации.

Для минимализации вибрации: **ВСЕГДА** используйте острые лезвия Обслуживайте этот инструмент в соответствии с этими инструкциями и хорошо смазывайте (при необходимости)
 Если инструмент следует использовать регулярно, то приобретите антивибрационные аксессуары.

ИНСТРУКЦИЯ ПОЭКСПЛУАТАЦИИ



! **ПРИМЕЧАНИЕ:** Перед началом работы сэтим аппаратом прочитайте инструкцию по эксплуатации.

ПРЕДПОЛАГАЕМОЕ ИСПОЛЬЗОВАНИЕ
 Этот продукт предназначен для покоса травы.

СБОРКА ИЭКСПЛУАТАЦИЯ

Действие	Рисунок
Сборка	

Сборка рукоятки ПРИМЕЧАНИЕ: Выберите одно из двух отверстий в нижней рукоятке для получения желаемой высоты рукоятки.	См. Рис. А1, А2, А3, А4, А5	Извлечение / установка аккумуляторной батареи ПРИМЕЧАНИЕ: • Эта машина будет работать только тогда, когда установлены 2 батареи. Пожалуйста, всегда используйте две батареи одинаковой емкости и полностью заряжайте обе батареи. • Когда вы используете две батареи с разной мощностью, машина будет работать только в соответствии с мощностью менее емкой батареи.	См. Рис. Е
Сборка травосборника	См. Рис. В1, В2, В3, В4		
Установка травосборника на газонокосилку ПРИМЕЧАНИЕ: Извлеките мульчирующую вставку из газонокосилки перед установкой травосборника. ПРИМЕЧАНИЕ: Слегка нажмите на травосборник, чтобы убедиться в том, что он полностью установлен	См. Рис. С1, С2, С3		
Проверка состояния заряда аккумуляторной батареи ПРИМЕЧАНИЕ: Рис. D1 относится только к аккумуляторной батарее со световым индикатором батареи.	См. Рис. D1	ЭКСПЛУАТАЦИЯ Индикатор заряда батареи на агрегате Подробности смотрите в разделе СОСТОЯНИЕ БАТАРЕИ. ВАЖНО Когда горит только один индикатор, по крайней мере одна батарея почти разряжена и нуждается в зарядке, даже если газонокосилка все еще способна косить траву. Продолжение эксплуатации газонокосилки, когда батарея находится в таком разряженном состоянии, может снизить срок ее службы и производительность. Если ни один индикатор не горит, по крайней мере одна батарея вставлена не до конца, либо батарея может быть неисправна; убедитесь в том, что обе батареи были плотно вставлены в свои гнезда.	См. Рис. F
Зарядка аккумуляторной батареи ПРИМЕЧАНИЕ: Аккумуляторные батареи поставляются незаряженными. Каждая батарея должна быть полностью заряжена перед первой эксплуатацией газонокосилки. Всегда полностью заряжайте две батареи одновременно. Более подробная информация приведена в соответствующей главе руководства к зарядному устройству.	См. Рис. D2		
		Запуск и выключение	См. Рис. G1, G2
		Регулировка высоты кошения	См. Рис. H



<p>Индикатор наполнения травосборника Пустой: клапан колеблется (а)</p> 	См. Рис. I1
<p>Наполнен: клапан опускается вниз (b)</p> 	
<p>Извлечение / опорожнение травосборника ПРЕДОСТЕРЕЖЕНИЕ!  Необходимо убедиться в том, что предохранительный клапан закрывает выпускной патрубок перед использованием машины. Никогда не поднимайте предохранительный клапан, когда газонокосилка используется без установленного травосборника.</p>	См. Рис. I2
Установка мульчирующей вставки	См. Рис. J
<p>Хранение Предостережение: Всегда извлекайте аккумуляторную батарею и предохранительный ключ при хранении.</p>	См. Рис. K1, K2

СОСТОЯНИЕ БАТАРЕИ (См. Рис. F)

Перед началом или после использования нажмите кнопку рядом с индикатором питания на машине, чтобы проверить заряд аккумуляторной батареи. Во время работы заряд батареи будет автоматически указываться индикатором заряда. Индикатор постоянно детектирует и отображает состояние батареи следующим образом.

Для машины с 2 аккумуляторными батареями разной мощности на индикаторе питания отображается состояние батареи с наименьшей мощностью.

Статус индикатора	Состояние батареи
-------------------	-------------------

<p>Горят пять зеленых индикаторов </p>	Две батареи находятся в полностью заряженном состоянии.
<p>2, 3, или 4 лампы горят.</p>	Чем больше горит ламп, тем больше емкость аккумулятора.
<p>1 лампа  горит.</p>	По меньшей мере одна батарея разряжена и должна быть заряжена.
<p>Лампы не горят.</p>	Как минимум одна батарея плохо установлена или неисправна.
<p>Одна лампа мигает дважды за цикл.</p>	По крайней мере, одна батарея разряжена, пожалуйста, перезарядите две батареи сразу перед повторным использованием или хранением.
<p>Одна лампа мигает трижды за цикл.</p>	По крайней мере, одна батарея горячая, дождитесь их охлаждения до начала повторного запуска.
<p>Четыре лампы мигают дважды за цикл.</p>	Машина перегружена. Поднимите высоту покоса или медленно опускайте.

СОВЕТЫ ПРИ КОШЕНИИ

ПРИМЕЧАНИЕ: ИЗУЧИТЕ МЕСТНОСТЬ, ГДЕ МАШИНА ИСПОЛЬЗУЕТСЯ, И УБЕРИТЕ ВСЕ КАМНИ, ПАЛКИ, ПРОВОДА, И ДРУГИЕ ПОСТОРОННИЕ ПРЕДМЕТЫ, КОТОРЫЕ МОГУТ ПОПАСТЬ ПОД ВРАЩАЮЩЕЕСЯ ЛЕЗВИЕ.

- Косите вдоль склонов, не сверху вниз. Будьте предельно осторожны при изменении направления на склонах. Не косите чрезмерно крутые склоны. Всегда держите равновесие.

2. Отпустите рычаг переключения, чтобы выключить косилку при пересечении любой гравийной зоны (лезвие может отбрасывать камни).
3. Установите косилку в высокое положение кошения при работе на грубой почве или при высоких сорняках. Скашивание слишком большого количества травы за один раз может привести к срабатыванию автоматического выключателя, который останавливает косилку.
4. Если травосборник используется в период быстрого роста растений, трава может засорить выпускное отверстие. Отпустите рычаг переключения, чтобы выключить косилку, и извлеките предохранительный ключ. Снимите травосборник и встряхните его, чтобы трава переместилась в заднюю часть емкости. Также удалите всю траву или мусор, которые могли накрутиться вокруг выпускного отверстия. Замените травосборник.
5. Если косилка начинает ненормально вибрировать, отпустите рычаг переключения, чтобы выключить косилку, и извлеките предохранительный ключ. Незамедлительно проверьте для выяснения причины. Вибрация - это предупреждение о неисправности. Не работайте с косилкой, пока не будет выполнена сервисная проверка.
6. **ВСЕГДА ОТПУСКАЙТЕ РЫЧАГ ПЕРЕКЛЮЧЕНИЯ, ЧТОБЫ ВЫКЛЮЧИТЬ ГАЗОКОСИЛКУ, И ИЗВЛЕКАЙТЕ ПРЕДОХРАНИТЕЛЬНЫЙ КЛЮЧ, КОГДА ВЫ ОСТАВЛЯЕТЕ КОСИЛКУ БЕЗ ПРИСМОТРА ДАЖЕ НА КОРОТКОЕ ВРЕМЯ.**

ЗОНА ПОКОСА

На площадь кошения могут влиять несколько факторов, такие как высота кошения, влажность газона, длина травы и её плотность. Кроме того, запуски и остановки газонокосилки слишком много раз во время работы уменьшит площадь покоса. В таблице ниже приведена взаимосвязь между условиями и площадью скашивания.

Высота скашивания	Рекомендованная площадь скашивания (максимальная)
Срезается от 8 см до 6 см	С батареями 2*20 В/4,0 Ач
	Вплоть до 500 м**

* Проверялось с двумя полностью заряженными аккумуляторами.

Советы:

- 1) Рекомендуется чаще косить газон в обычном темпе, а также не запускать / останавливать косилку слишком часто во время работы. Всегда используйте две одинаковые батареи и одновременно их заряжайте.
- 2) Для обеспечения наилучшей производительности, пожалуйста, используйте полностью заряженный аккумулятор и всегда режьте 1/3 или менее от высоты травы.
- 3) Медленно ходите при резке травы, чтобы производить более эффективную резку.
- 4) Избегайте покоса мокрой травы, иначе она будет прилипать к нижней части деки.
- 5) Более высокая высота кошения должна применяться к новой или густой траве, и она продлит срок службы батареи.

ОБСЛУЖИВАНИЕ



ПРЕДУПРЕЖДЕНИЕ: Остановите косилку и выньте

предохранительный ключ, прежде чем снимать мешок с травой.

Примечание. Для обеспечения длительного и надежного обслуживания регулярно выполняйте следующие процедуры технического обслуживания. Проверьте наличие очевидных дефектов, таких как ослабленное, тупое или поврежденное лезвие, ослабленные фитинги и изношенные или поврежденные компоненты. Убедитесь, что крышки защиты не повреждены и правильно прикреплены к косилке. Всегда выполняйте техническое обслуживание

или ремонт перед эксплуатацией косилки. Если газонокосилка все же вышла из строя, несмотря на регулярное техническое обслуживание, обратитесь за помощью в нашу службу поддержки клиентов.

ЗАТОЧКА ЛЕЗВИЯ

СОХРАНЯЙТЕ ЛЕЗВИЕ ОСТРЫМ ДЛЯ ЛУЧШЕГО КОШЕНИЯ ТРАВЫ НОСИТЕ ЗАЩИТНЫЕ ОЧКИ ВО ВРЕМЯ СНЯТИЯ, ЗАТОЧКИ И УСТАНОВКИ ЛЕЗВИЯ. УДОСТОВЕРЬТЕСЬ, ЧТО ПРЕДОХРАНИТЕЛЬНЫЙ КЛЮЧ ВЫТАЩЕН. Заточка лезвия дважды во время сезона кошения обычно достаточно. Песок вызывает затупление лезвия. Если ваш газон имеет песчаную почву, может потребоваться более частая заточка. **НЕМЕДЛЕННО ЗАМЕНИТЕ ПОВРЕЖДЕННОЕ ЛЕЗВИЕ.**

ВО ВРЕМЯ ЗАТОЧКИ ЛЕЗВИЯ:

1. Убедитесь, что лезвие остается равномерно сбалансированным.
2. Затяните лезвие под предыдущим углом кошения.
3. Заострите режущие кромки на обоих концах лезвия, удалив равное количество материала с обоих концов.

ПРИМЕЧАНИЕ.

1. Убедитесь, что косилка выключена и вытаскиваете ключ.
2. Храните косилку в стоячем положении. Для ЗАТОЧКИ ЛЕЗВИЯ В ТИСКАХ (СМ.

ДЛЯ ЗАТОЧКИ ЛЕЗВИЯ В ТИСКАХ (СМ. РИС. L1)

1. Убедитесь в том, что рычаг переключения отпущен, лезвие остановлено и предохранительный ключ извлечен, прежде чем снимать лезвие.
2. Вытащите лезвие из косилки. См. Инструкции по снятию и установке лезвия.
3. Закрепите лезвие L1-1 в тисках L1-2.
4. Наденьте защитные очки и будьте осторожны, чтобы не порезаться.
5. Осторожно заточите режущие кромки лезвия наждачной бумагой L1-3 или заточным камнем.

6. Проверьте балансировку лезвия.
7. Замените лезвие на косилке и надежно затяните. См. Инструкции ниже.

БАЛАНСИРОВКА ЛЕЗВИЯ (СМ. РИС..L2)

Проверьте баланс лезвия, поместив центральное отверстие в лезвии L2 -1 на гвоздь или отвертку L2-2, зажатым горизонтально в тиски L2-3. Если любой конец лезвия вращается, заточите его. Лезвие правильно сбалансировано, когда лезвие не вращается.

ОБСЛУЖИВАНИЕ ЛЕЗВИЯ (СМ. РИС.M1, M2)

Обслуживайте лезвие после 50-часового кошения или двух лет, в зависимости от того, что произойдет раньше - независимо от состояния. Следуйте этим процедурам, чтобы снять и заменить лезвие. Вам понадобятся садовые перчатки и гаечный ключ для снятия лезвия. Удерживайте лезвие (19) и отвинтите болт (18) лезвия против часовой стрелки с помощью гаечного ключа, а затем снимите лезвие.

Чтобы снова его установить, поместите лезвие (19) режущими кромками к земле. Затем надежно затяните болт (18).

ХРАНЕНИЕ (СМ. РИС. K1, K2)

Остатки травы с газонокосилки и всегда вытаскивайте предохранительный ключ. Тщательно очистите внешнюю поверхность машины мягкой щеткой и тканью. Не используйте воду, растворители или полироли. Уберите всю траву и мусор, особенно из вентиляционных щелей. Поверните машину набок и очистите зону лезвия. Если в зоне лезвия забилась трава, уберите ее деревянным или пластмассовым скребком.

Храните машину в сухом месте. Не размещайте другие предметы поверх машины.

Для компактного хранения, опустите ручки, как показано на рисунке K1 и K2.

ПРОБЛЕМА РЕШЕНИЕ

Проблема	Решение
1. Газонокосилка не работает, когда активирован рычаг переключения.	<p>А. Убедитесь, что предохранительный ключ установлен, а кнопка на корпусе переключателя нажата.</p> <p>В. Отпустите рычаг переключения, чтобы выключить газонокосилку. Извлеките предохранительный ключ, переверните газонокосилку и убедитесь в том, что лезвие вращается свободно. Если это не так, обратитесь в авторизованный сервисный центр. Лезвие должно свободно вращаться.</p> <p>С. Была ли полностью заряжена батарея? Подключите зарядное устройство и дождитесь появления зеленого света</p>
2. Двигатель останавливается во время кошения	<p>А. Отпустите рычаг переключения, чтобы выключить газонокосилку. Извлеките предохранительный ключ, переверните газонокосилку и убедитесь в том, что лезвие вращается свободно. Если это не так, обратитесь в авторизованный сервисный центр. Лезвие должно свободно вращаться.</p> <p>В. Поднимите высоту кошения до самого высокого положения и запустите косилку.</p> <p>С. Была ли полностью заряжена батарея? Подключите зарядное устройство и дождитесь появления зеленого света.</p> <p>Д. Избегайте перегрузки газонокосилки. Уменьшите скорость резания, медленнее толкайте косилку или поднимите уровень высоты кошения. Или сделайте оба действия</p>
3. Косилка работает, но результат неудовлетворителен или кошение происходит прерывисто.	<p>А. Была ли полностью заряжена батарея? Подключите зарядное устройство и дождитесь появления зеленого света.</p> <p>В. Отпустите рычаг переключения, чтобы выключить газонокосилку. Извлеките предохранительный ключ. Переверните газонокосилку проверьте остроту лезвия. Поддерживайте лезвие в заточенном состоянии. Также проверьте деку и разгрузочный желоб на предмет засора.</p> <p>С. Уровень высоты покоса может быть слишком низким для данной травы. Увеличьте высоту покоса.</p>
4. Косилку тяжело толкать.	<p>А. Поднимите высоту резки, чтобы уменьшить сопротивление деки на траве.</p> <p>Проверьте каждое колесо на свободное вращение.</p>

5. Косилка слишком шумная или вибрирует.	<p>A. Отпустите рычаг переключения, чтобы выключить газонокосилку. Извлеките предохранительный ключ. Поверните косилку набок и проверьте лезвие, чтобы убедиться в том, что оно не погнуто и не повреждено. Если лезвие повреждено, замените его новым. Если нижняя сторона деки повреждена, верните газонокосилку в авторизованный сервисный центр.</p> <p>B. Если нет никакого видимого повреждения лезвия, а косилка продолжает вибрировать: отпустите рычаг переключения, чтобы выключить газонокосилку, извлеките предохранительный ключ и снимите лезвие. Поверните лезвие на 180 градусов и зафиксируйте его. Если косилка продолжает вибрировать, верните ее в авторизованный сервисный центр.</p>
6. Индикатор зарядного устройства не загорается.	<p>A. Проверьте вилку.</p> <p>B. Замените зарядное устройство.</p>
7. Индикатор зарядного устройства не загорается зеленым.	<p>A. Батарею необходимо проверить. Обратитесь в авторизованный сервисный центр.</p>
8. Косилка не собирает траву в мешок для сбора.	<p>A. Снимите пластину для мульчи.</p> <p>B. Засор желоба. Отпустите рычаг переключения, чтобы выключить газонокосилку. Извлеките предохранительный ключ. Очистите желоб от обрезков травы</p> <p>C. Слишком много срезанной травы. Увеличьте высоту резки колес, чтобы уменьшить длину среза.</p> <p>D. Мешок полон. Опустошайте мешок чаще.</p>
9. При мульчировании видны обрезки.	<p>A. Слишком много срезанной травы. Увеличьте высоту кошения, чтобы сократить длину разреза. Не обрезайте более 1/3 общей длины травы за раз.</p> <p>B. Проверьте лезвие на остроту. Всегда сохраняйте лезвие острым.</p>
10. Малое или уменьшенное время работы после частых применений.	<p>A. Верните в авторизованный сервисный центр - может потребоваться новый аккумулятор.</p>
11. Светодиод зарядного устройства мигает красным, а батарея не заряжается.	<p>A. После непрерывного использования батарея перегревается. Извлеките аккумулятор из зарядного устройства и дайте ему остыть до 42 ° C или менее.</p>

ОХРАНА ОКРУЖАЮЩЕЙ СРЕДЫ



Отходы электротехнической продукции **не** следует утилизировать с бытовыми отходами. Они должны быть доставлены в местный центр утилизации для надлежащей переработки.

ДЕКЛАРАЦИЯ СООТВЕТСТВИЯ

Мы,
Positec Germany GmbH
Postfach 32 02 16, 50796 Cologne, Germany

Заявляем, что продукт
Описание: **Worx Беспроводная газонокосилка**
Тип: **WG743E WG743E.X WP771E WP771E.X**
(7 - обозначение оборудования, типового для беспроводных газонокосилок)
Функция: **Стрижка травы**

Соответствует следующим Директивам,
2006/42/EC, 2014/30/EU,
2011/65/EU&(EU)2015/863
2000/14/EC с поправками к 2005/88/EC

2000/14/EC с поправками к 2005/88/EC
- Процедура оценки соответствия согласно **Приложению VI**
- Измеренный уровень мощности звука **89.3 дБ (A)**
- Объявленный уровень мощности звука **92 дБ (A)**

Кем выполнена проверка:
Название: **Intertek Testing & Certification Ltd**
(нотифицированный орган 0359)
Адрес: **Davy Avenue, Knowlhill, Milton Keynes, MK5 8NL**

Соответствует стандартам,
EN 62841-1, EN IEC 62841-4-3, EN ISO 3744, EN IEC 55014-1, EN IEC 55014-2, EN IEC 63000

Лицо, уполномоченное составить технический файл,
имя **Marcel Filz**
Адрес **Positec Germany GmbH**
Postfach 32 02 16, 50796 Cologne, Germany



2021/10/11

Allen Ding
Заместитель главного инженера, Тестирование и сертификация
Positec Technology (China) Co., Ltd
18, Dongwang Road, Suzhou Industrial Park, Jiangsu 215123, P. R. China

СТРАНА ТЕЛЕФОН ТЕХПОДДЕРЖКИ

Россия 7 (495) 136-83-96



EAC

Импортер: ООО «КВТ Эксперт»

Адрес: Россия, Москва, 119607, проспект Мичуринский, дом 31, корпус 7, помещение 40/2

Телефон: +7 (495) 107-02-72

Электронная почта kvt@kvtservice.su

Страна производства: КНР

Изготовитель: Позитек Технолоджи (КНР) Ко., Лтд.

Адрес: Номер 18, Донванг Роуд, Сучжоу Индастриал Парк, Цзянсу, КНР

Срок службы изделия: 6 лет

Срок гарантии: 2 года

Дата производства изделия: указана на изделии

Уполномоченное лицо для принятия претензий: ООО «ПОЗИТЕК-ЕВРАЗИЯ»

Адрес: Российская Федерация, 117342, г. Москва, ул. Бутлерова, д. 17, этаж 3 ком 67

Телефон сервисной службы ООО «ПОЗИТЕК-ЕВРАЗИЯ»: +7 (495) 136-83-96

Электронная почта service.ru@positecgroup.com





www.worx.com

Copyright © 2023, Positec. All Rights Reserved.
AR01475705