

WORX NITRO

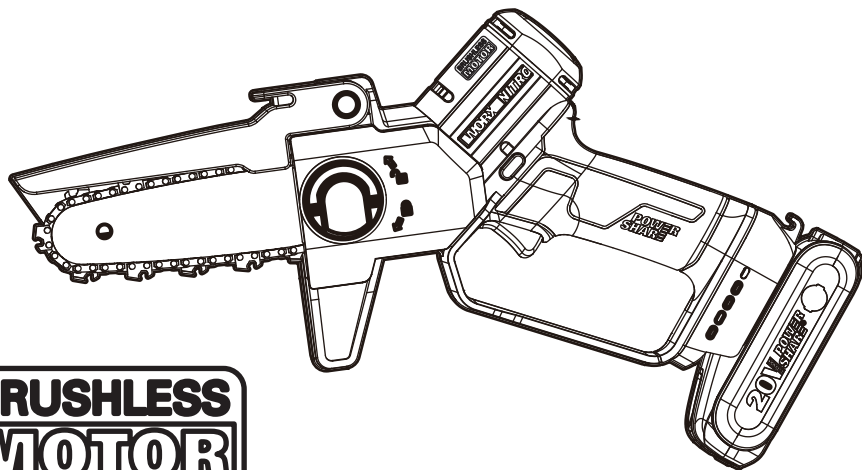

**BRUSHLESS
MOTOR**

Cordless Pruning Saw	EN	P11
Kabellose Astsäge	D	P24
Scie d'élagage sans fil	F	P38
Sega per potatura senza filo	I	P52
Sierra podadora sin cable	ES	P66
Serra podadora sem fio	PT	P81
Snoerloze snoeizaag	NL	P95
Ledningsfri grensav	DK	P109
Greinsag uten ledning	NOR	P121
Sladdlös beskärningssåg	SV	P133
Akumulatorowa piła ogrodnicza	PL	P146
Πριόνι κλαδέματος μπαταρίας	GR	P160
Vezeték nélküli metszőfűrész	HU	P176
Bezšňurová prořezávací pila	RO	P190
Fierăstrău cu lanț cu acumulator	CZ	P203
Akumulátorová vyvetvovacia píla	SK	P216
Brezšična žaga za obrezovanje	SL	P229
Аккумуляторная цепная пила	RU	P242

WG325E WG325E.X



Original Instructions	EN
Originalbetriebsanleitung	D
Notice originale	F
Istruzioni originali	I
Manual original	ES
Manual original	PT
Oorspronkelijke gebruiksaanwijzing	NL
Original brugsanvisning	DK
Opprinnelige Instruksjonene	NOR
Bruksanvisning i original	SV
Instrukcja oryginalna	PL
Πρωτοτυπο οδηγιων χρησης	GR
Eredeti használati utasítás	HU
Instrucțiuni originale	RO
Původní návod k používání	CZ
Pôvodný návod na použitie	SK
Izvirna navodila	SL
Оригинальное руководство по эксплуатации	RU

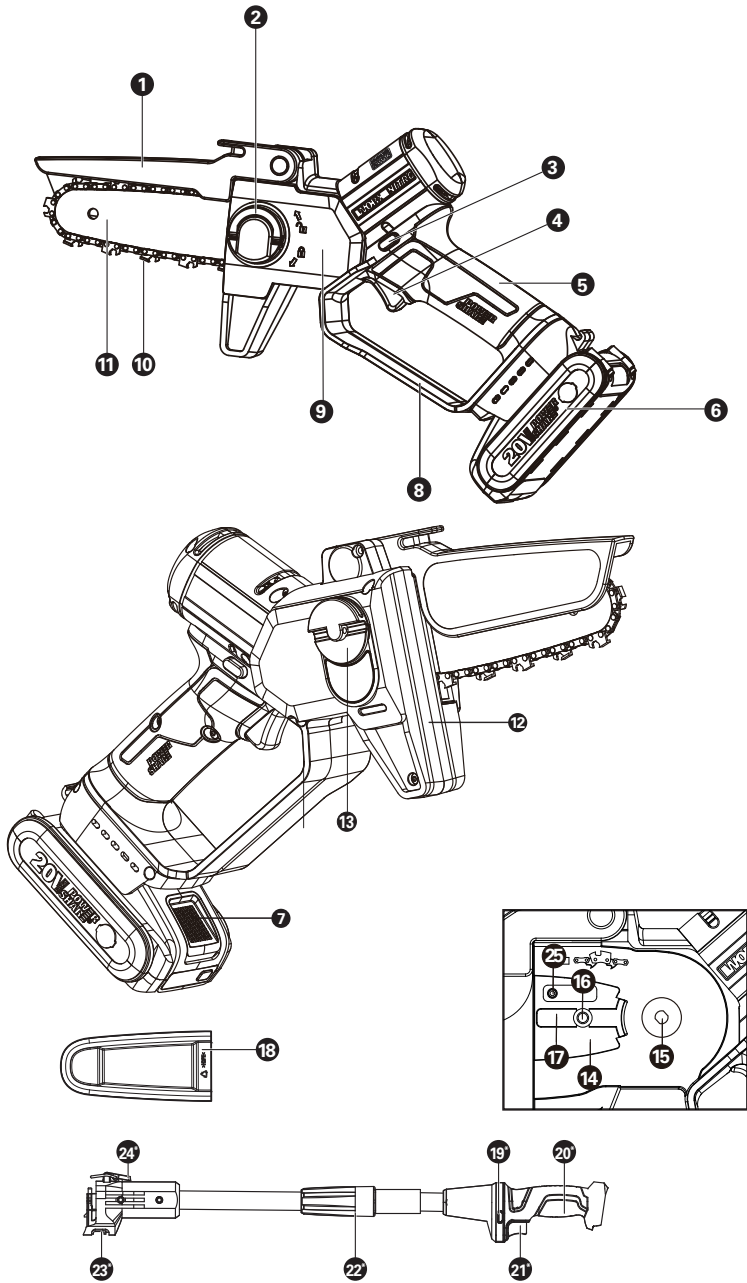

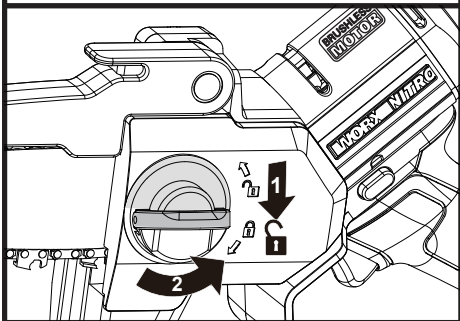
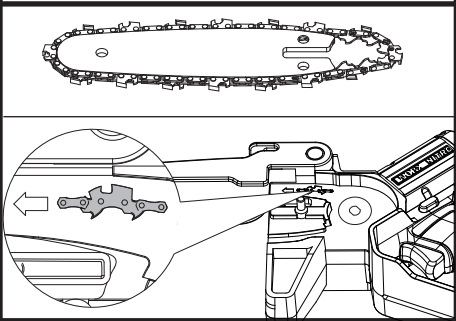
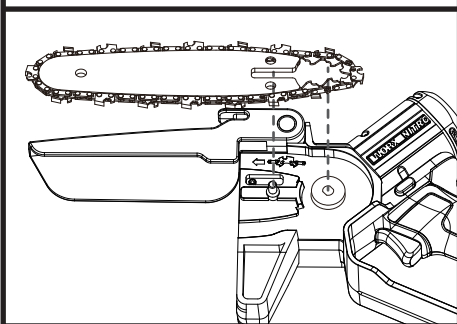
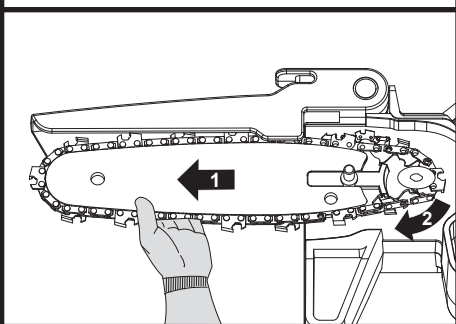
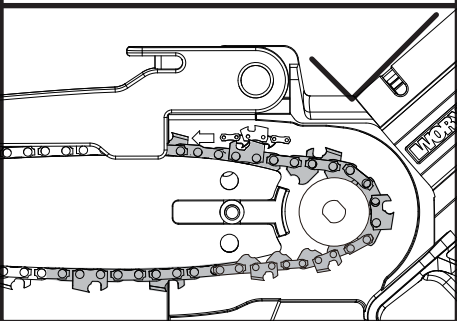
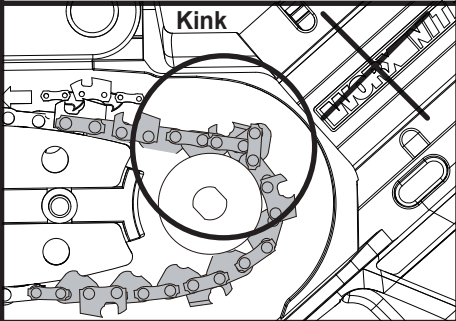
A1**A2****B1****B2****C1****C2**

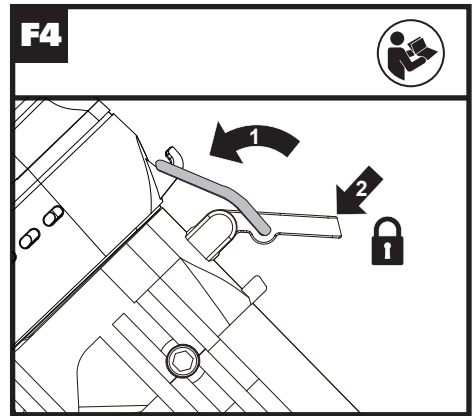
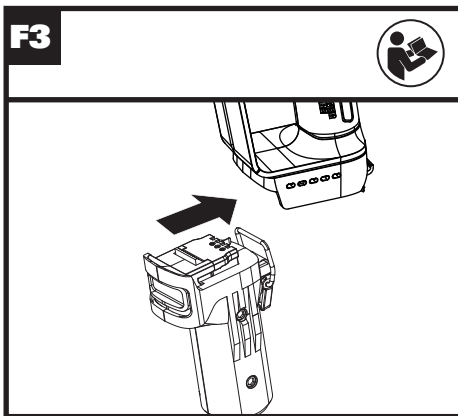
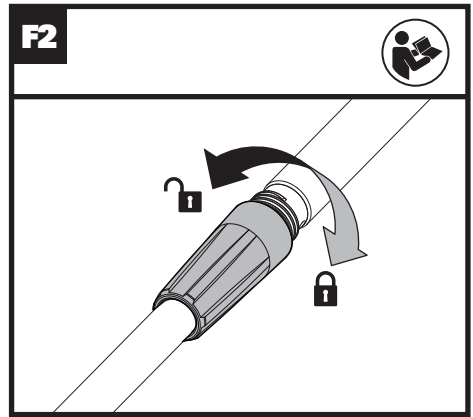
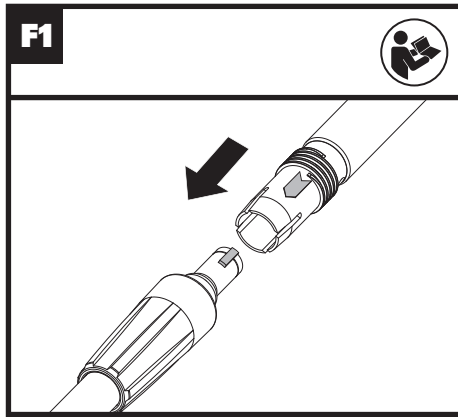
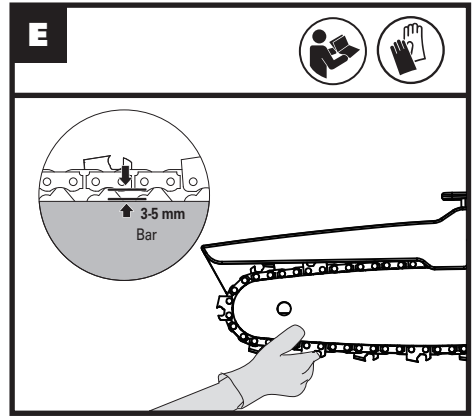
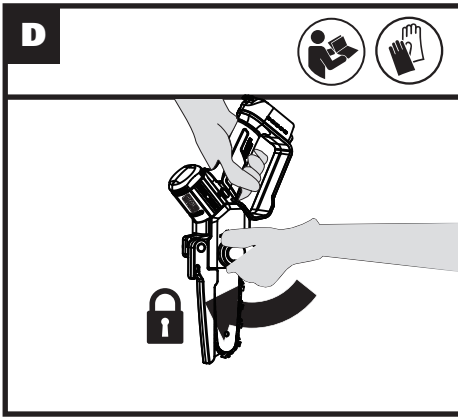

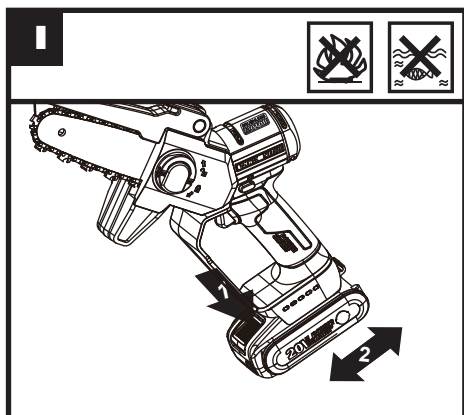
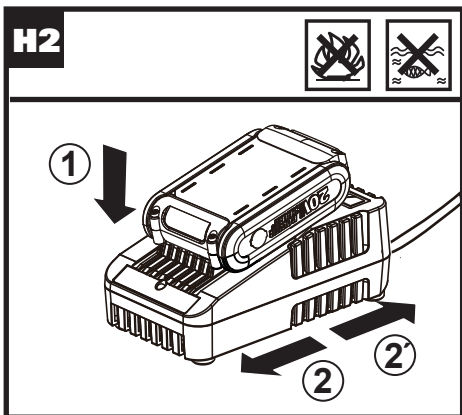
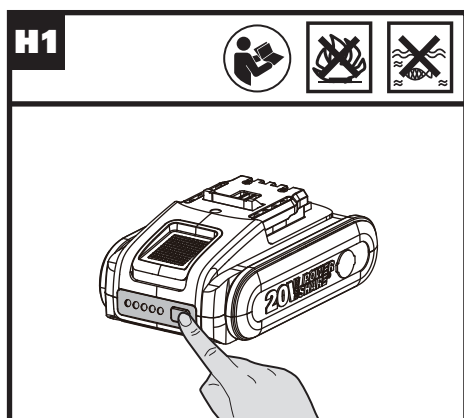
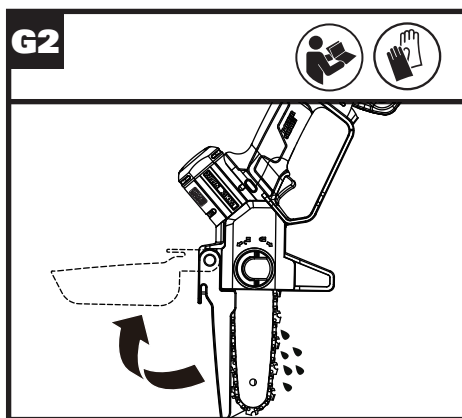
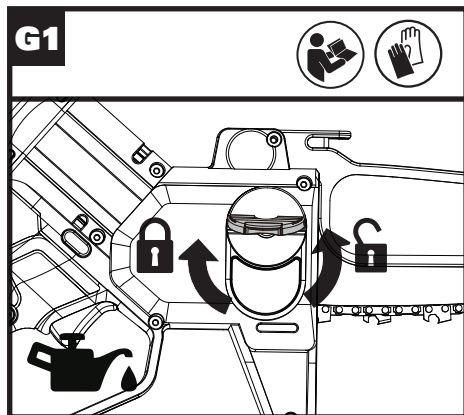
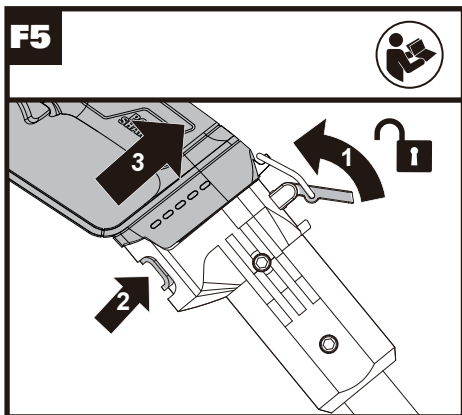

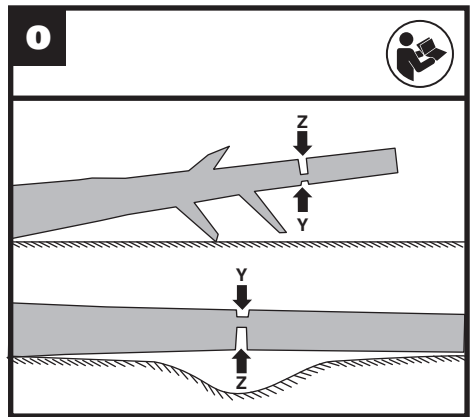
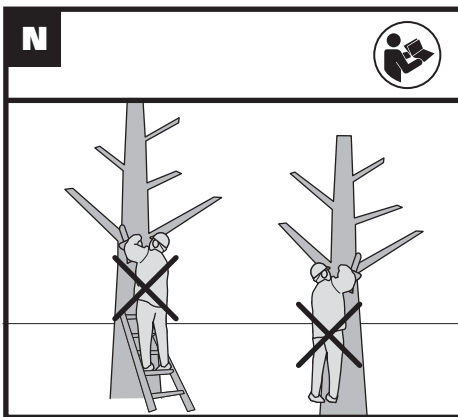
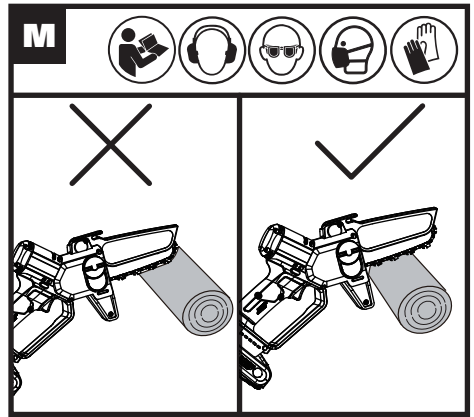
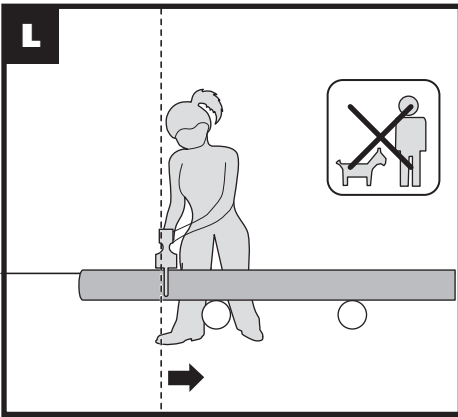
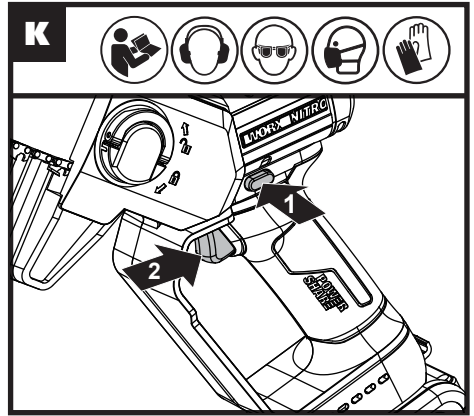
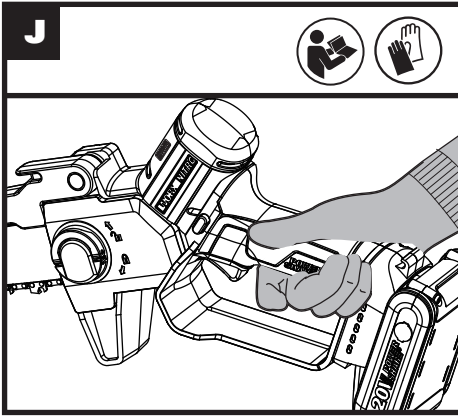

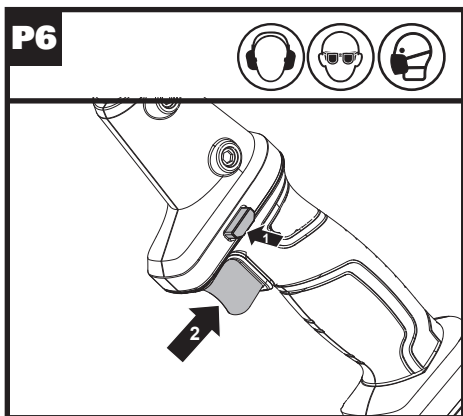
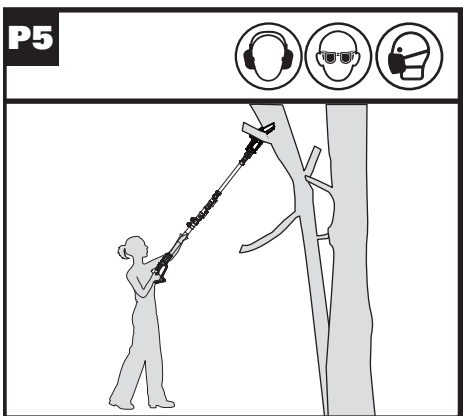
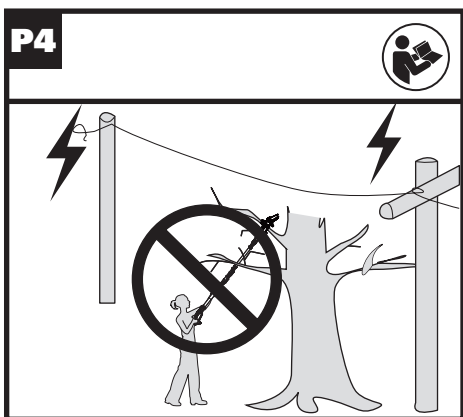
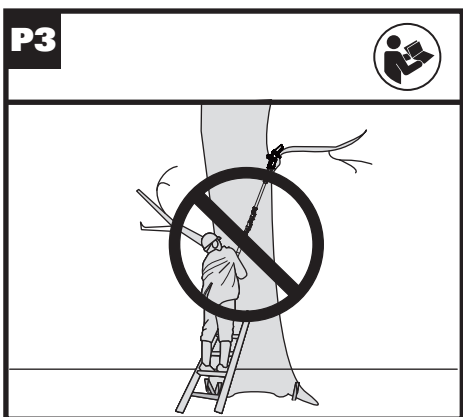
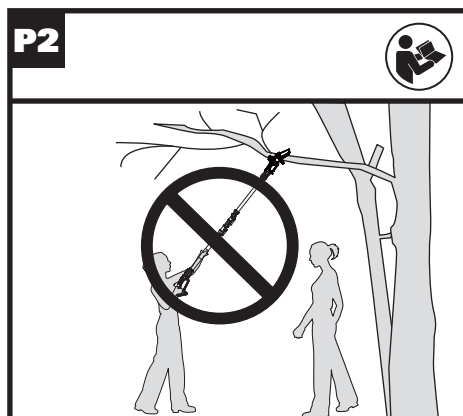
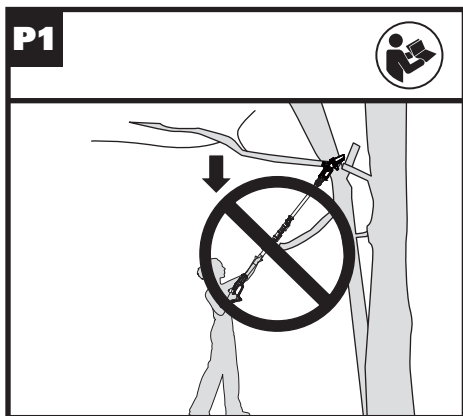

e

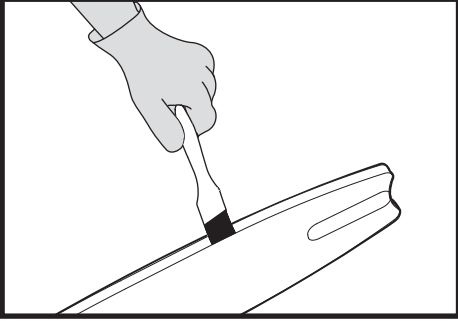

TABLE OF CONTENT

1. SAFETY INSTRUCTIONS
2. COMPONENT LIST
3. TECHNICAL DATA
4. ASSEMBLY
5. OPERATION
6. ENVIRONMENTAL PROTECTION
7. TROUBLESHOOTING TABLE
8. DECLARATION OF CONFORMITY

1. SAFETY INSTRUCTIONS

PRODUCT SAFETY

GENERAL POWER TOOL

SAFETY WARNINGS



WARNING Read all safety warnings, instructions, illustrations and specifications provided with this power tool. Failure to follow all instructions listed below may result in electric shock, fire and/or serious injury. Save all warnings and instructions for future reference.

The term "power tool" in the warnings refers to your mains-operated (corded) power tool or battery-operated (cordless) power tool.

- 1) **Work area safety**
 - a) **Keep work area clean and well lit.** Cluttered or dark areas invite accidents.
 - b) **Do not operate power tools in explosive atmospheres, such as in the presence of flammable liquids, gases or dust.** Power tools create sparks which may ignite the dust or fumes.
 - c) **Keep children and bystanders away while operating a power tool.** Distractions can cause you to lose control.
- 2) **Electrical safety**
 - a) **Power tool plugs must match the outlet. Never modify the plug in any way. Do not use any adapter plugs with earthed (grounded) power tools.** Unmodified plugs and matching outlets will reduce risk of electric shock.
 - b) **Avoid body contact with earthed or grounded surfaces, such as pipes, radiators, ranges and refrigerators.** There is an increased risk of electric shock if your body is earthed or grounded.
 - c) **Do not expose power tools to rain or wet conditions.** Water entering a power tool will increase the risk of electric shock.
 - d) **Do not abuse the cord. Never use the cord for**

- carrying, pulling or unplugging the power tool. **Keep cord away from heat, oil, sharp edges or moving parts.** Damaged or entangled cords increase the risk of electric shock.
- e) **When operating a power tool outdoors, use an extension cord suitable for outdoor use.** Use of a cord suitable for outdoor use reduces the risk of electric shock.
 - f) **If operating a power tool in a damp location is unavoidable, use a residual current device (RCD) protected supply.** Use of an RCD reduces the risk of electric shock.

- 3) **Personal safety**
 - a) **Stay alert, watch what you are doing and use common sense when operating a power tool. Do not use a power tool while you are tired or under the influence of drugs, alcohol or medication.** A moment of inattention while operating power tools may result in serious personal injury.
 - b) **Use personal protective equipment. Always wear eye protection.** Protective equipment such as dust mask, non-skid safety shoes, hard hat, or hearing protection used for appropriate conditions will reduce personal injuries.
 - c) **Prevent unintentional starting. Ensure the switch is in the off-position before connecting to power source and/or battery pack, picking up or carrying the tool.** Carrying power tools with your finger on the switch or energising power tools that have the switch on invites accidents.
 - d) **Remove any adjusting key or wrench before turning the power tool on.** A wrench or a key left attached to a rotating part of the power tool may result in personal injury.
 - e) **Do not overreach. Keep proper footing and balance at all times.** This enables better control of the power tool in unexpected situations.
 - f) **Dress properly. Do not wear loose clothing or jewellery. Keep your hair and clothing away from moving parts.** Loose clothes, jewellery or long hair can be caught in moving parts.
 - g) **If devices are provided for the connection of dust extraction and collection facilities, ensure these are connected and properly used.** Use of dust collection can reduce dust-related hazards.
 - h) **Do not let familiarity gained from frequent use of tools allow you to become complacent and ignore tool safety principles.** A careless action can cause severe injury within a fraction of a second.
- 4) **Power tool use and care**
 - a) **Do not force the power tool. Use the correct power tool for your application.** The correct power tool will do the job better and safer at the rate for which it was designed.
 - b) **Do not use the power tool if the switch does not**

turn it on and off. Any power tool that cannot be controlled with the switch is dangerous and must be repaired.

- c) **Disconnect the plug from the power source and/or remove the battery pack, if detachable, from the power tool before making any adjustments, changing accessories, or storing power tools.** Such preventive safety measures reduce the risk of starting the power tool accidentally.
- d) **Store idle power tools out of the reach of children and do not allow persons unfamiliar with the power tool or these instructions to operate the power tool.** Power tools are dangerous in the hands of untrained users.
- e) **Maintain power tools and accessories. Check for misalignment or binding of moving parts, breakage of parts and any other condition that may affect the power tool's operation. If damaged, have the power tool repaired before use.** Many accidents are caused by poorly maintained power tools.
- f) **Keep cutting tools sharp and clean.** Properly maintained cutting tools with sharp cutting edges are less likely to bind and are easier to control.
- g) **Use the power tool, accessories and tool bits etc. in accordance with these instructions, taking into account the working conditions and the work to be performed.** Use of the power tool for operations different from those intended could result in a hazardous situation.
- h) **Keep handles and grasping surfaces dry, clean and free from oil and grease.** Slippery handles and grasping surfaces do not allow for safe handling and control of the tool in unexpected situations.
- 5) **Battery tool use and care**
 - a) **Recharge only with the charger specified by the manufacturer.** A charger that is suitable for one type of battery pack may create a risk of fire when used with another battery pack.
 - b) **Use power tools only with specifically designated battery packs.** Use of any other battery packs may create a risk of injury and fire.
 - c) **When battery pack is not in use, keep it away from other metal objects, like paper clips, coins, keys, nails, screws or other small metal objects, that can make a connection from one terminal to another.** Shorting the battery terminals together may cause burns or a fire.
 - d) **Under abusive conditions, liquid may be ejected from the battery; avoid contact. If contact accidentally occurs, flush with water. If liquid contacts eyes, additionally seek medical help.** Liquid ejected from the battery may cause irritation or burns.
 - e) **Do not use a battery pack or tool that is damaged or modified.** Damaged or modified

batteries may exhibit unpredictable behaviour resulting in fire, explosion or risk of injury.

- f) **Do not expose a battery pack or tool to fire or excessive temperature.** Exposure to fire or temperature above 130 °C may cause explosion.
- g) **Follow all charging instructions and do not charge the battery pack or tool outside the temperature range specified in the instructions.** Charging improperly or at temperatures outside the specified range may damage the battery and increase the risk of fire.
- 6) **Service**
 - a) **Have your power tool serviced by a qualified repair person using only identical replacement parts.** This will ensure that the safety of the power tool is maintained.
 - b) **Never service damaged battery packs.** Service of battery packs should only be performed by the manufacturer or authorized service providers.
- 1) **General pruning saw safety warnings:**
 - a) **Keep all parts of the body away from the saw chain when the pruning saw is operating. Before you start the pruning saw, make sure the saw chain is not contacting anything.** A moment of inattention while operating pruning saws may cause entanglement of your clothing or body with the saw chain.
 - b) **Hold the pruning saw by insulated gripping surfaces only, because the saw chain may contact hidden wiring.** Saw chains contacting a live wire may make exposed metal parts of the pruning saw live and could give the operator an electric shock.
 - c) **Wear safety glasses protection. Further protective equipment for hearing, head, hands, legs and feet is recommended.** Adequate protective clothing will reduce personal injury by flying debris or accidental contact with the saw chain.
 - d) **Do not operate a pruning saw in a tree, on a ladder, from a rooftop, or any unstable support.** Operation of a pruning saw in this manner could result in serious personal injury.
 - e) **Always keep proper footing and operate the pruning saw only when standing on fixed, secure and level surface.** Slippery or unstable surfaces may cause a loss of balance or control of the pruning saw.
 - f) **When cutting a limb that is under tension, be alert for spring back.** When the tension in the wood fibres is released, the spring loaded limb may strike the operator and/or throw the pruning saw out of control.
 - g) **Use extreme caution when cutting brush and saplings.** The slender material may catch the saw chain and be whipped toward you or pull you off balance.

- h) Carry the pruning saw by the front handle with the pruning saw switched off and away from your body. When transporting or storing the pruning saw, always fit the guide bar cover.** *Proper handling of the pruning saw will reduce the likelihood of accidental contact with the moving saw chain.*
- i) Follow instructions for lubricating, chain tensioning and changing the bar and chain.** *Improperly tensioned or lubricated chain may either break or increase the chance for kickback.*
- j) Cut wood only. Do not use pruning saw for purposes not intended. For example: do not use pruning saw for cutting metal, plastic, masonry or non-wood building materials.** *Use of the pruning saw for operations different than intended could result in a hazardous situation.*
- k) This pruning saw is not intended for tree felling.** *Use of the pruning saw for operations different than intended could result in serious injury to the operator or bystanders.*
- l) Follow all instructions when clearing jammed material, storing or servicing the pruning saw. Make sure the switch is off and the battery pack is removed.** *Unexpected actuation of the pruning saw while clearing jammed material or servicing may result in serious personal injury.*
- m) Recommendation that the first-time user should, as a minimum, practise cutting logs on a saw-horse or cradle.**
- n) Recommendation to have sharpening and maintenance of the saw chain performed by authorised service centres.**

2) Causes and operator prevention of kickback:

Kickback may occur when the nose or tip of the guide bar touches an object, or when the wood closes in and pinches the saw chain in the cut. Tip contact in some cases may cause a sudden reverse reaction, kicking the guide bar up and back towards the operator.

Pinching the saw chain along the top of the guide bar may push the guide bar rapidly back towards the operator.

Either of these reactions may cause you to lose control of the saw which could result in serious personal injury. Do not rely exclusively upon the safety devices built into your saw. As a pruning saw user, you should take several steps to keep your cutting jobs free from accident or injury. Kickback is the result of pruning saw misuse and/or incorrect operating procedures or conditions and can be avoided by taking proper precautions as given below:

- a) Maintain a firm grip, with thumbs and fingers encircling the pruning saw handles, and position your body and arm to allow you to resist kickback forces.** *Kickback forces can be controlled by the operator, if proper precautions*

are taken. Do not let go of the pruning saw.

- b) Do not overreach and do not cut above shoulder height.** *This helps prevent unintended tip contact and enables better control of the pruning saw in unexpected situations.*
- c) Only use replacement bars and chains specified by the manufacturer.** *Incorrect replacement guide bars and saw chains may cause chain breakage and/or kickback.*
- d) Follow the manufacturer's sharpening and maintenance instructions for the saw chain.** *Decreasing the depth gauge height can lead to increased kickback.*

Residual risks

Even with the intended use of the appliance there is always a residual risk, which can not be prevented. According to the type and construction of the appliance the following potential hazards might apply:

- Contact with exposed saw teeth of the saw chain (cutting hazards)
- Access to the rotating saw chain (cutting hazards)
- Unforeseen, abrupt movement of the guide bar (cutting hazards)
- Flung out of parts from the saw chain (Cutting / injection hazards)
- Flung out of parts of the work piece
- Skin contact with the oil
- Loss of hearing, if no required ear protection used during work

For pruning saw with the extended pole safety warnings

1. Do not use the machine when the operator is tired, ill or under the influence of alcohol or other drugs.
2. To reduce the risk, please keep bystanders at a safe distance from the machine during its operation.
3. Be aware of the dangerous of operating positions, as well as the risk of being struck by falling branches or branches that, having hit the ground, rebound, the operator may be struck by falling branches or by those that rebound after hitting the ground. Remove the branches in sections.
4. Keep a firm footing and balance during operating. Use the harness provided.
5. Keep the machine a sufficient distance away from overhead electrical power lines.

SAFETY WARNINGS FOR BATTERY PACK

- a) Do not dismantle, open or shred cells or battery pack.**
- b) Do not short-circuit a battery pack. Do not**

store battery packs haphazardly in a box or drawer where they may short-circuit each other or be short-circuited by conductive materials. When battery pack is not in use, keep it away from other metal objects, like paper clips, coins, keys, nails, screws or other small metal objects, that can make a connection from one terminal to another. Shorting the battery terminals together may cause burns or a fire.

- c) Do not expose battery pack to heat or fire. Avoid storage in direct sunlight.
- d) Do not subject battery pack to mechanical shock.
- e) In the event of battery leaking, do not allow the liquid to come into contact with the skin or eyes. If contact has been made, wash the affected area with copious amounts of water and seek medical advice.
- f) Keep battery pack clean and dry.
- g) Wipe the battery pack terminals with a clean dry cloth if they become dirty.
- h) Battery pack needs to be charged before use. Always refer to this instruction and use the correct charging procedure.
- i) Do not maintain battery pack on charge when not in use.
- j) After extended periods of storage, it may be necessary to charge and discharge the battery pack several times to obtain maximum performance.
- k) Recharge only with the charger specified by Worx. Do not use any charger other than that specifically provided for use with the equipment.
- l) Do not use any battery pack which is not designed for use with the equipment.
- m) Keep battery pack out of the reach of children.
- n) Retain the original product literature for future reference.
- o) Remove the battery from the equipment when not in use.
- p) Dispose of properly.
- q) Do not mix cells of different manufacture, capacity, size or type within a device.
- r) Keep the battery away from microwaves and high pressure.

SAVE THESE INSTRUCTIONS

Instructions concerning the proper techniques for limbing and cross-cutting

1. Limbing a tree

Limbing is removing the branches from a fallen tree. When limbing leave larger lower limbs to support the log off the ground. Remove the small

limbs in one cut as illustrated in Figure 1. Branches under tension should be cut from the bottom up to avoid binding the pruning saw.

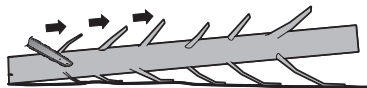

Figure 1

2. Bucking a log

Bucking is cutting a log into lengths. It is important to make sure your footing is firm and your weight is evenly distributed on both feet. When possible, the log should be raised and supported by the use of limbs, logs or chocks. Follow the simple directions for easy cutting.

When the log is supported along its entire length as illustrated in Figure 2, it is cut from the top (overbuck), avoid contacting ground as this will greatly reduce the chain sharpness.

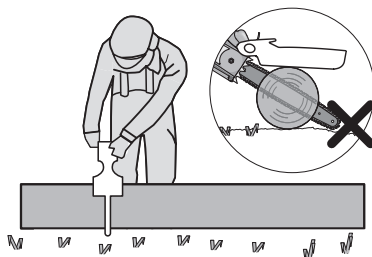

Figure 2

When the log is supported on one end, as illustrated in Figure 3, cut 1/3 the diameter from the underside (underbuck) (1). Then make the finished cut by overbucking (2) to meet the first cut.

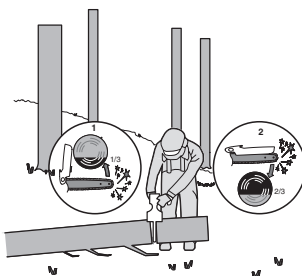

Figure 3

When the log is supported on both ends, as

illustrated in Figure 4, cut 1/3 the diameter from the top (overbuck) (1). Then make the finished cut by underbucking (2) the lower 2/3 to meet the first cut.

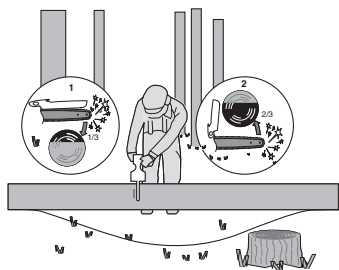

Figure 4

When bucking on a slope always stand on the uphill side of the log, as illustrated in Figure 5. When "cutting through", to maintain complete control release the cutting pressure near the end of the cut without relaxing your grip on the pruning saw handles. Don't let the chain contact the ground. After completing the cut, wait for the saw chain to stop before you move the pruning saw. Always stop the motor before moving from tree to tree.

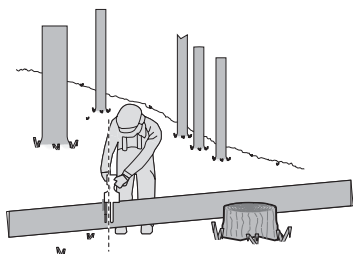





Figure 5

SYMBOLS

	To reduce the risk of injury, user must read instruction manual
	Wear ear protection

	Wear eye protection
	Wear dust mask
	Wear head protection
	Beware of pruning saw kickback and avoid contact with bar tip
	Do not expose to rain
	Wear protective gloves
	Wear protective footwear
	Warning of danger from overhead electric-power lines
	Do not burn
	Batteries may enter water cycle if disposed improperly, which can be hazardous for ecosystem. Do not dispose of waste batteries as unsorted municipal waste.
	Waste electrical products must not be disposed of with household waste. Please recycle where facilities exist. Check with your local authorities or retailer for recycling advice.

  Li-Ion	Li-Ion battery. This product has been marked with a symbol relating to 'separate collection' for all battery packs and battery pack. It will then be recycled or dismantled in order to reduce the impact on the environment. Battery packs can be hazardous for the environment and for human health since they contain hazardous substances.
	Lock
	Unlock

2. COMPONENT LIST

1.	CHAIN GUARD
2.	HOUSING-COVER KNOB
3.	LOCK-OUT BUTTON
4.	ON/OFF SWITCH
5.	GRIP AREA
6.	BATTERY PACK *
7.	BATTERY PACK RELEASE BUTTON *
8.	HAND GUARD
9.	HOUSING-COVER
10.	CHAIN
11.	GUIDE BAR
12.	BASE PLATE
13.	OIL FILLER CAP
14.	BAR PAD
15.	DRIVE SPROCKET
16.	FASTENING BAR BOLT
17.	BAR LOCATING TAB
18.	BAR AND CHAIN SHEATH/SCABBARD
19.	LOCK-OUT BUTTON ON EXTENSION POLE HANDLE *
20.	EXTENSION POLE HANDLE *
21.	ON/OFF SWITCH ON EXTENSION POLE HANDLE *

22.	LOCKING KNOB *
23.	EXTENSION POLE RELEASE BUTTON *
24.	CLAMPING LEVER *
25.	OIL OUTLET

*** Not all the accessories illustrated or described are included in standard delivery.**

3. TECHNICAL DATA

Type **WG325E WG325E.X (3 - designation of machinery, representative of battery-operated pruning saw)**

	WG325E WG325E.X***
Voltage	20 V $\overline{=}$ Max.**
Bar length	12 cm
Chain speed	10 m/s
Chain pitch	7.6 mm
Number of chain drive links	28
Chain gauge	1.1 mm
Adaptive chain type	WA0142
Adaptive guide bar type	WA0151
Extension pole length	125 cm
Maximum cutting height	275 cm
Extension pole weight	0.9 kg
Machine weight (chain & bar included) (bare tool)	1.1 kg

** Voltage measured without workload. Initial battery voltage reaches maximum of 20 volts. Nominal voltage is 18 volts.

*** X=1-999, A-Z, M1-M9 there are only used for different customers, there are no safe relevant changes between these models.

SUGGESTED BATTERIES AND CHARGERS

Category	Type	Capacity
20V Battery	WA3551	2.0 Ah
	WA3639	2.0 Ah
20V Charger	WA3880	2.0 A

We recommend that you purchase your accessories from the same store that sold you the tool. Refer to the accessory packaging for further details. Store personnel can assist you and offer advice.

NOISE INFORMATION

A weighted sound pressure	$L_{pA} = 84 \text{ dB(A)}$
K_{pA}	3 dB(A)
A weighted sound power	$L_{wA} = 94 \text{ dB(A)}$
K_{pA}	3 dB(A)

Wear ear protection.

VIBRATION INFORMATION

Vibration total values (triax vector sum) determined according to EN 62841:

Vibration emission value:	$a_h = 2.9 \text{ m/s}^2$
Uncertainty	$K = 1.5 \text{ m/s}^2$

The declared vibration total value and the declared noise emission value have been measured in accordance with a standard test method and may be used for comparing one tool with another. The declared vibration total value and the declared noise emission value may also be used in a preliminary assessment of exposure.

⚠ WARNING: The vibration and noise emissions during actual use of the power tool can differ from the declared value depending on the ways in which the tool is used especially what kind of workpiece is processed dependant on the following examples and other variations on how the tool is used:
How the tool is used and the materials being cut or drilled.

The tool being in good condition and well maintained. The use of the correct accessory for the tool and ensuring it is sharp and in good condition.

The tightness of the grip on the handles and if any anti vibration and noise accessories are used. And the tool is being used as intended by its design and these instructions.

This tool may cause hand-arm vibration syndrome if its use is not adequately managed.

⚠ WARNING: To be accurate, an estimation of exposure level in the actual conditions of use should also take account of all parts of the operating cycle such as the times when the tool is switched off and when it is running idle but not actually doing the job. This may significantly reduce the exposure level over the total working period.

Helping to minimise your vibration and noise exposure risk.

Always use sharp chisels, drills and blades. Maintain this tool in accordance with these instructions and keep well lubricated (where appropriate).

If the tool is to be used regularly then invest in anti vibration and noise accessories.

Plan your work schedule to spread any high vibration tool use across a number of days.

INTENDED USE

- The mini pruning saw is intended for cutting only wood and branches up to a diameter corresponding to the length of the pruning saw guide bar.
- The mini pruning saw must be used at ground level or from a suitable platform that is completely stable and secure.
- The mini pruning saw is intended for outdoor use only.
- The mini pruning saw is not intended for any other use.
- Mounting of parts on the mini pruning saw is authorized only for original or manufacturer-approved spare parts (chain guides or saw chains for example) as well as for authorized chain guide / saw chain combinations as indicated in the manual.
- The user is responsible for any accident resulting from improper use or unauthorized modification of the mini pruning saw.

4. ASSEMBLY

⚠ WARNING! Do not install the battery pack before it has been completely assembled. Always use gloves when handling the chain.

MOUNTING THE SAW CHAIN

1. Unpack all parts carefully. Remove the Housing-Cover by turning the Housing-Cover Knob in a counterclockwise direction. (See Fig. A1)
2. Place the pruning saw on a solid, level surface.
3. **Use only genuine Worx Chains or those**

recommended for Guide Bar.

- Slide the Chain in the slot around the Guide Bar. Ensure the Chain is in correct running direction by comparing it to the chain icon on the Guide Bar, or referring to the chain direction symbol found on the saw body. (See Fig. A2)
- Fit the Chain onto the Drive Sprocket, so that the Fastening Bar Bolt and the Bar Locating Tab on the Bar Pad fit into the keyway of the opening on the Guide Bar. (See Fig. B1, B2)
- Assure all parts are seated properly. Make sure the drive links are fully seated in the Drive Sprocket (See Fig. C1), avoiding a kink as shown in Fig. C2. If kink occurs, pick up the Chain at the Guide Bar just ahead of the kink and then pull the kink out.

NOTE: Chain should rotate freely and be free of kinks.

- Fit the Housing Cover. Tilt the guide bar forward where the guide bar tip is pushed in an vertically downward direction. This will remove slack from the chain. The correct chain tension is reached when the chain can be raised approx. Half the driveline depth from the guide bar in the center. This should be done by using one hand to raise the chain against the weight of the machine. Then tighten the Housing Cover by turning the Housing-Cover Knob clockwise until it is tight. (See Fig. D)

NOTE: The chain is properly tensioned when it can be lifted off of the Guide Bar and the driveline is within the rail of the Guide Bar. (See Fig. E)

NOTE: The chain will stretch while cutting and lose proper tension. When the chain becomes loose, completely unscrew the Housing-Cover Knob or turn the knob around three full turns in a counter-clockwise direction, then retighten the Housing-Cover Knob to properly reset the chain tension by repeating Steps 1-7 listed above.

NOTE: New saw chains will stretch. Check the chain tension frequently when first used and tighten when the Chain becomes loose around the Guide Bar.

ASSEMBLING THE EXTENSION POLE

Align and insert the handle of extension pole into the shaft. Rotate the Locking Knob clockwise to lock. (See Fig. F1, F2)

NOTE: Make sure that the shaft is firmly locked in place.

ASSEMBLING THE EXTENSION POLE TO THE MACHINE (See Fig F3, F4)

Step 1: Align and insert the extension pole into the saw.

Step 2: Hang the buckle on the hook of the saw. Press the Clamping Lever to tighten the extension pole to the machine.

NOTE: Make sure the extension pole is locked into

position securely before operation.

REMOVING THE EXTENSION POLE (See Fig. F5)

Loosen the Clamping Lever to release the buckle. Press the Extension Pole Release Button to disconnect the extension pole with the saw.

WARNING! When using this machine with the Extension Pole, make sure that the battery pack has been removed.

LUBRICATION (See Fig.G1, G2)

Important: The Pruning Saw is not filled with oil. It is essential to fill with oil before use. Never operate the Pruning Saw without chain oil or at an empty oil tank level, as this will result in extensive damage to the product.

NOTE: Chain life and cutting capacity depend on optimum lubrication. Therefore, the chain should be oiled before operation.

Filling oil tank (See Fig.G1):

WARNING: Removing the battery pack before filling the oil tank.



- Set Pruning Saw on any suitable surface with oil filler cap facing upward.
- Clean area around the oil filler cap with cloth and unscrew the cap by turning it counter-clockwise.
- Add bar and chain oil until tank is full.
- Avoid dirt or debris entering oil tank, refit oil filler cap and tighten by turning clockwise until hand tight.



IMPORTANT: To allow venting of the oil tank, small breather channels are provided between the oil filler cap and the strainer, to prevent leakage, and ensure machine is left in a horizontal position when not in use.

It is important to use bar and chain lubricant (not provided) that is formulated to perform over a wide temperature range with no dilution required. This can be found at the location where you purchased this saw or your local hardware store.

Do not use dirty, used or otherwise contaminated oils. Damage may occur to the bar or chain. Use of non approved oil will void the warranty.

Do not swallow. If swallowed, call a physician immediately. Keep out of reach of children. Store away from heat or open flame.

Checking the Automatic Oiler



WARNING: Cutting edges on chain are sharp. Use protective gloves.

Put downward the chain saw. Lift the Chain Guard to the maximum position for lubrication after filling up the oil tank. (See Fig.G2) Proper functioning of the automatic oiler can be checked by running the Pruning Saw and pointing the tip of the guide chain bar towards a piece of cardboard or paper on the ground. If an increasing oil pattern develops on the

cardboard, the automatic oiler is operating fine. If there is no oil pattern, despite a full oil reservoir, contact WorxNitro customer service agent or WorxNitro approved service agent.

 **Caution: Do not touch the ground with the chain. Ensure safety clearance of 40cm.**

5. OPERATION

1. BEFORE USING YOUR CORDLESS TOOL

 **WARNING!** The charger and battery pack are specially designed to work together so do not attempt to use any other devices. Never insert or allow metallic objects into your charger or battery pack connections because of an electrical failure and hazard will occur.

NOTE: Your battery pack is UNCHARGED and you must charge once before use.

The battery charger supplied is matched to the Li-ion battery installed in the machine. Do not use another battery charger.

(1) CHARGING YOUR BATTERY PACK (See Fig. H1, H2)

The Li-ion battery is protected against deep discharging. When the battery is empty, the machine is switched off by means of a protective circuit.

In a warm environment or after heavy use, the battery pack may become too hot to permit charging. Allow time for the battery to cool down before recharging.

(2) TO REMOVE OR INSTALL BATTERY PACK (See Fig. I)

Depress the Battery Pack Release Button to remove the Battery Pack from your tool. After recharging, insert the Battery Pack into the battery port. A simple push and slight pressure will be sufficient until a click is heard. Check to see if the battery is fully secured.

NOTE: When removing the battery pack, hold it firmly to avoid dropping and injury.

(3) HOLDING AND CONTROLLING THE PRUNING SAW (See Fig. J)

Hold and control the pruning saw with one hand on the Grip Area – wrap your thumb around the Grip Area.

2. SWITCHING ON AND OFF (See Fig. K)

 **ATTENTION: Check the battery pack before using your cordless tool. Only use the battery pack listed in the accessories section.**

For **switching on the tool**, press the Lock-Out Button, then fully press the On/Off Switch and hold in this position. The Lock-Out Button can now be released.

For **switching off**, release the On/Off Switch.

3. CUTTING

 **IMPORTANT: Check recent replaced chain tension about every 10 minutes during operation.**

- (1) Installing the battery pack into the machine.
- (2) Make sure section of log to be cut is not laying on the ground. This will keep the chain from touching the ground as it cuts through the log. Touching the ground while the Chain is moving is dangerous and will dull the Chain.
- (3) When ready to make a cut, push the Lock-Out Button completely in with the right thumb and squeeze the trigger. This will turn saw on. Releasing the trigger will turn the saw off. Make sure the saw is running at full speed before starting a cut.
- (4) When starting a cut, slowly place moving chain against the wood. The wood should be as close to the saw body as possible. Hold saw firmly in place to avoid possible bouncing or skating (sideways movement) of saw.
- (5) Guide the saw using light pressure and do not put excessive force on the saw, letting the saw do its work. The motor will overload and can burn out. It will do the job better and safer at the rate for which it was intended.
- (6) Remove the saw from a cut with the saw running at full speed. Stop the saw by releasing the On/off Switch. Make sure the chain has stopped before setting the saw down.
- (7) Keep practicing on scrap logs in a secure working area until you are comfortable, using a fluid motion and a steady cutting rate.

Kickback Safety Devices On This Saw

This saw has a low-kickback chain and reduced kickback Guide Bar. Both items reduce the chance of kickback. However, kickback can still occur with this saw.

The following steps will reduce the risk of kickback.

- Keep all safety items in place on saw. Make sure they work properly.
- Do not overreach or cut above shoulder height.
- Keep solid footing and balance at all times.
- Stand slightly to the left side of saw. This keeps your body from being in direct line with chain.
- Do not let Guide Bar nose touch anything when chain is moving.
- Never try cutting through two logs at same time. Only cut one log at a time.
- Do not bury the Guide Bar nose or try plunge cut (boring into wood using Guide Bar nose).
- Watch for shifting of wood or other forces that may pinch chain.
- Use extreme caution when reentering a previous cut.
- Use only the low-kickback chain and Guide Bar that were supplied with this pruning saw or

recommended.

- Never use a dull or loose chain. Keep chain sharp with proper tension.

How to use Saw Safely

1. Use the pruning saw only with secure footing.
2. Hold the pruning saw at the right-hand side of your body (See Fig. L).
3. The Chain must be running at full speed before it makes contact with the wood.
4. Use the Base Plate to secure the saw onto the wood before starting to cut.
5. Use the Base Plate as a leverage point while cutting. (See Fig. M)
6. Do not operate the saw with arms fully extended, attempt to saw areas which are difficult to reach, or stand on a ladder while sawing. (See Fig. N)

Never use the pruning saw above shoulder height.

Cutting wood under tension (See Fig. O)

 **WARNING: When cutting a limb that is under tension, use extreme caution. Be alert for wood springing back. When wood tension is released, limb could spring back and strike operator causing severe injury or death.**

When sawing logs supported on both ends, start the cut from above (Y) about 1/3 of the diameter into the log (overbuck) and then finish the cut (Z) from below, in order to avoid contact of the pruning saw with the ground. When sawing logs supported on only one end, start the cut from below (Y) about 1/3 of the diameter into the log (underbuck) and finish the cut from above (Z) in order to avoid log splitting or jamming of the pruning saw.

OPERATION FOR POLE SAW

Cutting with extension pole

1. Install the battery pack into the machine.
2. Before cutting a high branch, consider all the same points detailed in the previous section "Trimming Branches" but pay particular attention to the likely path of the falling branch.

WARNING: Do not stand directly below a branch being cut. Keep bystanders far away. Do not stand on a ladder or other type of unstable support while using the tool. Do not use the tool near cable, electrical power or telephone lines. Keep 3m away from all power lines. (See Fig. P1-P4)

3. Use both hands to grip Pole Saw. Use only designated grip areas when operating Pole Saw (See Fig. P5). Use firm grip. Thumbs and fingers must wrap around Pole Saw handle and pole.
4. Make sure your footing is firm. Keep feet apart. Divide your weight evenly on both feet.
5. When ready to make a cut, press the Lock-out Button, then fully press the On/off Switch (See Fig. P6). This will turn Pole Saw on. Releasing On/off Switch will turn Pole Saw off. Make sure saw is running at full speed before starting a cut.
6. When starting a cut, place moving chain

against wood. Hold Pole Saw firmly in place to avoid possible bouncing or skating (sideways movement) of saw.

7. Guide Pole Saw using light pressure. Do not force Pole Saw. The motor will overload and can burn out. It will do the job better and safer at the rate for which it was intended.
8. Remove Pole Saw from a cut with saw running at full speed. Stop Pole Saw by releasing trigger. Make sure chain has stopped before setting Pole Saw down.

CLEAN RESIDUAL OIL AFTER OPERATION

Lift the Chain Guard to the maximum position for 3 to 5 times. (See Fig.G2)

NOTE: The Oil Outlet cannot be faced towards people. The Chain and Guide bar should be faced down.

SAW MAINTENANCE

Follow maintenance instructions in this manual. Proper cleaning of saw and chain and Guide Bar maintenance can reduce chances of kickback. Inspect and maintain saw after each use. This will increase the service life of your saw.

NOTE: Even with proper sharpening, risk of kickback can increase with each sharpening.

MAINTENANCE AND STORAGE OF PRUNING SAW

1. Remove the battery pack
 - When not in use
 - Before moving from one place to another
 - Before servicing
 - Before changing accessories or attachments, such as saw chain and guard
2. Inspect pruning saw before and after each use. Check saw closely if guard or other part has been damaged. Check for any damage that may affect operator safety or operation of saw. Check for alignment or binding of moving parts. Check for broken or damaged parts. Do not use pruning saw if damage affects safety or operation. Have damage repaired by authorized service center. To locate an authorized service center, visit www.worx.com.
3. Maintain pruning saw with care.
 - Never expose saw to rain or direct moisture.
 - Keep chain sharp, clean, and lubricated for better and safer performance.
 - Follow steps outlined in this manual to sharpen chain.
 - Keep handles dry, clean, and free of oil and grease.
 - Keep all screws and nuts tight.
4. When servicing, use only identical replacement parts.
5. When not in use, always store pruning saw
 - in a high or locked place, out of children's reach
 - in a dry place
 - with Bar and Housing Cover in place

Bar Maintenance

To maximize bar life, the following bar maintenance is recommended.

The bar rails that carry the chain should be cleaned before storing the tool or if the bar or chain appear to be dirty.

The rails should be cleaned every time the chain is removed.

To clean the Bar rails.

1. Remove Housing-Cover, Bar and Chain. (see section ASSEMBLY)
2. Using a wire brush, screwdriver or similar tool, clear the residue from the inner groove of the bar. (See Fig. Q)
3. Make sure to clean oil passages thoroughly.

Conditions which require Chain and Guide Bar maintenance:

- Saw cuts to one side or at an angle.
- Saw has to be forced through the cut.
- Inadequate supply of oil to the bar and chain.

Check the condition of the Guide Bar each time the chain is sharpened. A worn Guide Bar will damage the chain and make cutting difficult.

After each use, remove the battery pack, clean all sawdust from the Guide Bar and sprocket hole.

When rail top is uneven, use a flat file to restore square edges and sides.

Replace the Guide Bar when the groove is worn, the Guide Bar is bent or cracked, or when excess heating or burring of the rails occurs.



Worn Groove

Correct Groove

If replacement is necessary, use only the Guide Bar specified for your saw in the repair parts list or on the decal located on the pruning saw.

Replacing Bar & Chain

Replace chain when cutters are too worn to sharpen or when chain stops. Only use replacement chain noted in this manual.

Inspect Guide Bar before sharpening chain. A worn or damaged Guide Bar is unsafe. A worn or damaged Guide Bar will damage chain. It will also make cutting harder.

SHARPENING SAW CHAIN

WARNING:

Remove the battery pack before servicing. Severe injury or death could occur from electrical shock or body contact with moving chain. Cutting edges on chain are sharp. Use protective gloves when handling chain.

Select a diameter of 3mm round file to suit the

chain pitch. The file is held at the correct filing angle of 30° to the guide bar.

Keep chain sharp. Your saw will cut faster and more safely. A dull chain will cause undue sprocket, Guide Bar, chain, and motor wear. If you must force chain into wood and cutting creates only sawdust with few large chips, chain is dull.

6. ENVIRONMENTAL PROTECTION

 Waste electrical products must not be disposed of with household waste. Please recycle where facilities exist. Check with your local authorities or retailer for recycling advice.

FOR BATTERY TOOLS

The ambient temperature range for the use and storage of tool and battery is 0 °C-45 °C.

The recommended ambient temperature range for the charging system during charging is 0 °C-40 °C.

7. TROUBLESHOOTING TABLE

The following table gives checks and actions that you can perform if your machine does not operate correctly. If these do not identify/remedy the problem, contact your service agent.

 **WARNING:** Switch off and remove the battery pack before investigating fault.

Symptom	Possible Cause	Remedy
Pruning saw fails to operate	Out of battery.	Charge the battery pack.
Pruning saw operates intermittently	Over heating Applying too much pressure while cutting. Loose connection. Internal wiring defective. On/Off switch defective.	Place the machine in a cool, ventilated place to cool it down Applying relatively less pressure while cutting Contact service agent.
Chain/chain bar over-heats	Chain is over tensioned Dull chain	Adjust chain tension Sharpen chain or replace
Pruning saw rips, vibrates, does not saw properly	Chain tension too loose Dull chain Chain worn out Chain teeth are facing in the wrong direction	Adjust chain tension Sharpen chain or replace Replace chain Reassemble with chain in correct direction

8. DECLARATION OF CONFORMITY

We,
Positec Germany GmbH
Postfach 32 02 16, 50796 Cologne, Germany

Declare that the product
Description **Battery-powered pruning saw**
Type **WG325E WG325E.X (3-designation of machinery, representative of battery-operated pruning saw)**
Function **Cutting wood**

Complies with the following Directives:
2006/42/EC, 2014/30/EU,
2011/65/EU&(EU)2015/863,
2000/14/EC amended by 2005/88/EC

The notified body involved
Name: SGS Fimko Ltd
Address: Takomotie 8, FI-00380 Helsinki, Finland
Certification No.: CERTIFICATE MD-376 Issue 1

2000/14/EC amended by 2005/88/EC:
- Conformity Assessment Procedure as per **Annex V**
- Measured Sound Power Level **94 dB(A)**
- Declared Guaranteed Sound Power Level **97 dB(A)**

Standards conform to
EN 62841-1, EN 12100, EN ISO 3744,
EN IEC 55014-1, EN IEC 55014-2,
Parts of EN ISO 11680-1, EN IEC 63000

The person authorized to compile the technical file,
Name Marcel Filz
Address Positec Germany GmbH
Postfach 32 02 16, 50796 Cologne, Germany



2023/07/14
Allen Ding
Deputy Chief Engineer, Testing & Certification
Positec Technology (China) Co., Ltd
18, Dongwang Road, Suzhou Industrial
Park, Jiangsu 215123, P. R. China

INHALTSVERZEICHNIS

1. SICHERHEITSHINWEISE
2. KOMPONENTEN
3. TECHNISCHE DATEN
4. MONTAGE
5. BETRIEB
6. UMWELTSCHUTZ
7. PROBLEMLÖSUNG
8. KONFORMITÄTSERKLÄRUNG

1. SICHERHEITSHINWEISE PRODUKTSICHERHEIT ALLGEMEINE SICHERHEITSHINWEISE FÜR ELEKTROWERKZEUGE



WARNUNG! Machen Sie sich mit allen Sicherheitswarnungen, Anweisungen, Abbildungen und Spezifikationen vertraut, die mit diesem Elektrowerkzeug geliefert werden. Die Nichtbeachtung der unten aufgeführten Anweisungen kann in elektrischen Schlägen, Feuer und/oder schweren Verletzungen resultieren.

Bewahren Sie alle Sicherheitshinweise und Anweisungen für die Zukunft auf.

Der in den Sicherheitshinweisen verwendete Begriff „Elektrowerkzeug“ bezieht sich auf akkubetriebene Elektrowerkzeuge (ohne Netzkabel).

1) Arbeitsplatzsicherheit

- Halten Sie Ihren Arbeitsbereich sauber und gut beleuchtet.** Unordnung oder unbeleuchtete Arbeitsbereiche können zu Unfällen führen.
- Arbeiten Sie mit dem Elektrowerkzeug nicht in explosionsgefährdeter Umgebung, in der sich brennbare Flüssigkeiten, Gase oder Stäube befinden.** Elektrowerkzeuge erzeugen Funken, die den Staub oder die Dämpfe entzünden können.
- Halten Sie Kinder und andere Personen während der Benutzung des Elektrowerkzeugs fern.** Bei Ablenkung können Sie die Kontrolle über das Gerät verlieren.

2) Elektrische Sicherheit

- Der Anschlussstecker des Elektrowerkzeuges muss in die Steckdose passen. Der Stecker darf in keiner Weise verändert werden. Verwenden Sie keine Adapterstecker gemeinsam mit schutzgeerdeten Elektrowerkzeugen.** Unveränderte Stecker und passende Steckdosen verringern das Risiko

eines elektrischen Schlages.

- Vermeiden Sie Körperkontakt mit geerdeten Oberflächen wie von Rohren, Heizungen, Herden und Kühlschränken.** Es besteht ein erhöhtes Risiko durch elektrischen Schlag, wenn Ihr Körper geerdet ist.
- Halten Sie Elektrowerkzeuge von Regen oder Nässe fern.** Das Eindringen von Wasser in ein Elektrowerkzeug erhöht das Risiko eines elektrischen Schlages.
- Zweckentfremden Sie das Kabel nicht, um das Elektrowerkzeug zu tragen, aufzuhängen oder um den Stecker aus der Steckdose zu ziehen. Halten Sie das Kabel fern von Hitze, Öl, scharfen Kanten oder sich bewegenden Geräteteilen.** Beschädigte oder verwickelte Kabel erhöhen das Risiko eines elektrischen Schlages.
- Wenn Sie mit einem Elektrowerkzeug im Freien arbeiten, verwenden Sie nur Verlängerungskabel, die auch für den Außenbereich geeignet sind.** Die Anwendung eines für den Außenbereich geeigneten Verlängerungskabels verringert das Risiko eines elektrischen Schlages.
- Wenn der Betrieb des Elektrowerkzeuges in feuchter Umgebung nicht vermeidbar ist, verwenden Sie einen Fehlerstromschutzschalter.** Der Einsatz eines Fehlerstromschutzschalters vermindert das Risiko eines elektrischen Schlages.
- Sicherheit von Personen**
- Seien Sie aufmerksam, Achten Sie darauf, was Sie tun, und gehen Sie mit Vernunft an die Arbeit mit einem Elektrowerkzeug. Benutzen Sie kein Elektrowerkzeug, wenn Sie müde sind oder unter dem Einfluss von Drogen, Alkohol oder Medikamenten stehen.** Ein Moment der Unachtsamkeit beim Gebrauch des Elektrowerkzeuges kann zu ernsthaften Verletzungen führen.
- Tragen Sie persönliche Schutzausrüstung und immer eine Schutzbrille.** Das Tragen persönlicher Schutzausrüstung, wie Staubmaske, rutschfeste Sicherheitsschuhe, Schutzhelm oder Gehörschutz, je nach Art und Einsatz des Elektrowerkzeuges, verringert das Risiko von Verletzungen.
- Vermeiden Sie eine unbeabsichtigte Inbetriebnahme. Vergewissern Sie sich, dass das Elektrowerkzeug ausgeschaltet ist, bevor Sie es an den Akku anschließen, es aufnehmen oder tragen.** Wenn Sie beim Tragen des Elektrowerkzeuges den Finger am Schalter haben oder das Gerät eingeschaltet an die Stromversorgung anschließen, kann dies zu Unfällen führen.
- Entfernen Sie Einstellwerkzeuge oder Schraubenschlüssel, bevor Sie das**

Elektrowerkzeug einschalten. Ein Werkzeug oder Schlüssel, der sich in einem drehenden Geräteteil befindet, kann zu Verletzungen führen.

- e) **Vermeiden Sie eine abnormale Körperhaltung. Sorgen Sie für einen sicheren Stand und halten Sie jederzeit das Gleichgewicht.** Dadurch können Sie das Elektrowerkzeug in unerwarteten Situationen besser kontrollieren.
- f) **Tragen Sie geeignete Kleidung. Tragen Sie keine weite Kleidung oder Schmuck. Halten Sie Haare und Kleidung fern von sich bewegenden Teilen.** Lockere Kleidung, Schmuck oder lange Haare können von sich bewegenden Teilen erfasst werden.
- g) **Wenn Staubabsaug- und -auffangeinrichtungen montiert werden können, vergewissern Sie sich, dass diese angeschlossen sind und richtig verwendet werden.** Verwendung einer Staubabsaugung kann Gefährdungen durch Staub verringern.
- h) **Vermeiden Sie, durch die häufige Nutzung des Werkzeugs in einen Trott zu verfallen und Prinzipien für die Werkzeugsicherheit zu ignorieren.** Eine unachtsame Aktion kann im Bruchteil einer Sekunde zu schweren Verletzungen führen.
- 4) **Verwendung und Behandlung des Elektrowerkzeuges**
 - a) **Überlasten Sie das Gerät nicht. Verwenden Sie für Ihre Arbeit das dafür bestimmte Elektrowerkzeug.** Mit dem passenden Elektrowerkzeug arbeiten Sie besser und sicherer im angegebenen Leistungsbereich.
 - b) **Benutzen Sie kein Elektrowerkzeug, dessen Schalter defekt ist.** Ein Elektrowerkzeug, das sich nicht mehr ein- oder ausschalten lässt, ist gefährlich und muss repariert werden.
 - c) **Klemmen Sie den Stecker von der Stromversorgung ab und/oder entfernen Sie den Akku (falls abnehmbar) aus dem Elektrowerkzeug, bevor Sie Geräteeinstellungen vornehmen, Zubehörteile wechseln oder das Gerät weglegen.** Diese Vorsichtsmaßnahme verhindert den unbeabsichtigten Start des Elektrowerkzeuges.
 - d) **Bewahren Sie unbenutzte Elektrowerkzeuge außerhalb der Reichweite von Kindern auf. Lassen Sie Personen das Gerät nicht benutzen, die mit diesem nicht vertraut sind oder diese Anweisungen nicht gelesen haben.** Elektrowerkzeuge sind gefährlich, wenn Sie von unerfahrenen Personen benutzt werden.
 - e) **Warten Sie die Elektrowerkzeuge und Zubehör. Kontrollieren Sie, ob bewegliche Teile einwandfrei funktionieren und nicht klemmen, ob Teile gebrochen oder so beschädigt sind, dass die Funktion des Elektrowerkzeuges beeinträchtigt ist. Lassen Sie beschädigte**

Teile vor dem Einsatz des Gerätes reparieren.

Viele Unfälle haben ihre Ursache in schlecht gewarteten Elektrowerkzeugen.

- f) **Halten Sie Schneidwerkzeuge scharf und sauber.** Sorgfältig gepflegte Schneidwerkzeuge mit scharfen Schneidkanten verklemmen sich weniger und sind leichter zu führen.
- g) **Verwenden Sie Elektrowerkzeug, Zubehör, Einsatzwerkzeuge usw. entsprechend diesen Anweisungen. Berücksichtigen Sie dabei die Arbeitsbedingungen und die auszuführende Tätigkeit.** Der Gebrauch von Elektrowerkzeugen für andere als die vorgesehenen Anwendungen kann zu gefährlichen Situationen führen.
- h) **Halten Sie die Griffe trocken, sauber und frei von Öl und Fett.** Rutschige Griffe und Oberflächen unterbinden die sichere Bedienbarkeit und Kontrolle über das Werkzeug in unerwarteten Situationen.
- 5) **Verwendung und Behandlung des Akkuwerkzeugs**
 - a) **Laden Sie die Akkus nur in Ladegeräten auf, die vom Hersteller empfohlen werden.** Für ein Ladegerät, das für eine bestimmte Art von Akkus geeignet ist, besteht Brandgefahr, wenn es mit anderen Akkus verwendet wird.
 - b) **Verwenden Sie nur die dafür vorgesehenen Akkus in den Elektrowerkzeugen.** Der Gebrauch von anderen Akkus kann zu Verletzungen und Brandgefahr führen.
 - c) **Halten Sie den nicht benutzten Akku fern von Büroklammern, Münzen, Schlüsseln, Nägeln, Schrauben oder anderen kleinen Metallgegenständen, die eine Überbrückung der Kontakte verursachen könnten.** Ein Kurzschluss zwischen den Akkukontakten kann Verbrennungen oder Feuer zur Folge haben.
 - d) **Bei falscher Anwendung kann Flüssigkeit aus dem Akku austreten. Vermeiden Sie den Kontakt damit. Bei zufälligem Kontakt mit Wasser abspülen. Wenn die Flüssigkeit in die Augen kommt, nehmen Sie zusätzlich ärztliche Hilfe in Anspruch. Austretende Akkuflüssigkeit kann zu Hautreizungen oder Verbrennungen führen.**
 - e) **Verwenden Sie kein Akkupack oder Werkzeug, das beschädigt ist. Beschädigte oder modifizierte Akkus können unvorhersehbare Reaktionen auslösen und zu Bränden, Explosionen oder Verletzungen führen.**
 - f) **Setzen Sie das Akkupack oder Werkzeug keinem Feuer oder übermäßig hohen Temperaturen aus. Die Belastung durch Feuer oder Temperaturen über 130 °C kann zur Explosion führen.**
 - g) **Befolgen Sie alle Ladeanweisungen und laden Sie das Akkupack oder Werkzeug nicht außerhalb des in den Anweisungen festgelegten Temperaturbereichs auf.**

Ein unsachgemäßer Ladevorgang oder Temperaturen außerhalb des festgelegten Bereichs können den Akku schädigen und die Brandgefahr erhöhen.

6) Service

- a) Lassen Sie Ihr Elektrowerkzeug nur von qualifiziertem Fachpersonal und nur mit Original-Ersatzteilen reparieren. Damit wird sichergestellt, dass die Sicherheit des Gerätes erhalten bleibt.
- b) Führen Sie niemals Wartungsarbeiten an beschädigten Akkus durch. Die Wartung von Akkupacks darf nur vom Hersteller selbst oder autorisierten Dienstleistern durchgeführt werden.
- 1) Sicherheitshinweise für Kettensägen
- a) Halten Sie bei laufender Säge alle Körperteile von der Sägekette fern. Vergewissern Sie sich vor dem Starten der Säge, dass die Sägekette nichts berührt. Beim Arbeiten mit einer Kettensäge kann ein Moment der Unachtsamkeit dazu führen, dass Bekleidung oder Körperteile von der Sägekette erfasst werden.
- b) Halten Sie das Elektrowerkzeug ausschließlich an den isolierten Griffflächen, da es vorkommen kann, dass die Kettensäge mit verdeckter Verkabelung in Berührung gerät. Falls Kettensägen mit Strom führenden Leitern in Berührung kommen, können frei liegende Teile des Elektrowerkzeuges unter Spannung gesetzt werden und Stromschläge verursachen.
- c) Tragen Sie Schutzbrille und Gehörschutz. Weitere Schutzausrüstung für Kopf, Hände, Beine und Füße wird empfohlen. Passende Schutzbekleidung mindert die Verletzungsgefahr durch umherfliegendes Spanmaterial und zufälliges Berühren der Sägekette.
- d) Betreiben Sie keine Kettensäge in einem Baum, auf einer Leiter, von einem Dach oder einer instabilen Stütze aus. Bei Betrieb einer Kettensäge auf einem Baum besteht Verletzungsgefahr.
- e) Achten Sie immer auf einen festen Stand und benutzen Sie die Kettensäge nur, wenn Sie auf gefestigtem, sicheren und ebenen Untergrund stehen. Rutschiger oder instabiler Untergrund kann bei Benutzung von Leitern zum Verlust der Kontrolle über die Balance und der Kettensäge führen.
- f) Rechnen Sie beim Schneiden eines unter Spannung stehenden Astes damit, dass dieser zurückfedert. Wenn die Spannung in den Holzfasern freikommt, kann der gespannte Ast die Bedienperson treffen und/oder die Kettensäge der Kontrolle entreißen.

- g) Seien Sie besonders vorsichtig beim Schneiden von Unterholz und jungen Bäumen. Das dünne Material kann sich in der Sägekette verfangen und auf Sie schlagen oder Sie aus dem Gleichgewicht bringen.
- h) Tragen Sie die Kettensäge am vorderen Griff mit stillstehender Sägekette und nach hinten zeigender Führungsschiene. Bei Transport oder Aufbewahrung der Kettensäge stets die Schutzabdeckung aufziehen. Sorgfältiger Umgang mit der Kettensäge verringert die Wahrscheinlichkeit einer versehentlichen Berührung mit der laufenden Sägekette.
- i) Befolgen Sie Anweisungen für die Schmierung, die Kettenspannung und das Wechseln von Zubehör. Eine unsachgemäß gespannte oder geschmierte Kette kann entweder reißen oder das Rückschlagrisiko erhöhen.
- j) Nur Holz sägen. Die Kettensäge nur für Arbeiten verwenden, für die sie bestimmt ist – Beispiel: Verwenden Sie die Kettensäge nicht zum Sägen von Plastik, Mauerwerk oder Baumaterialien, die nicht aus Holz sind. Die Verwendung der Kettensäge für nicht bestimmungsgemäße Arbeiten kann zu gefährlichen Situationen führen.
- k) Diese Kettensäge ist nicht zum Fällen von Bäumen gedacht. Die Verwendung der Kettensäge für andere als die vorgesehene Arbeiten kann zu schweren Verletzungen des Bedieners oder von Umstehenden führen.
- l) Befolgen Sie alle Anweisungen, wenn Sie eingeklemmtes Material beseitigen, die Kettensäge lagern oder warten. Stellen Sie sicher, dass der Schalter ausgeschaltet und der Akku entfernt ist. Eine unerwartete Betätigung der Kettensäge beim Entfernen von eingeklemmtem Material oder bei der Wartung kann zu schweren Verletzungen führen.
- m) Empfehlung, dass der Erstanwender mindestens das Schneiden von Holz auf einem Sägebock oder einer Wiege üben sollte.
- n) Empfehlung, die Sägekette von autorisierten Service-Centern schärfen und warten zu lassen.
- 2) Ursachen und Vermeidung eines Rückschlags: Ein Rückschlag kann auftreten, wenn die Spitze der Führungsschiene einen Gegenstand berührt oder wenn das Holz sich biegt und die Sägekette im Schnitt festklemmt. Eine Berührung mit der Schienenspitze kann in manchen Fällen zu einer unerwarteten nach hinten gerichteten Reaktion führen, bei der die Führungsschiene nach oben und in Richtung der Bedienperson geschlagen wird. Bei Verklemmen der Sägekette an der Oberkante der Führungsschiene kann die Schiene rasch in Bedienerichtung zurückstoßen.

Jede dieser Reaktionen kann dazu führen, dass Sie die Kontrolle über die Säge verlieren und sich möglicherweise schwer verletzen. Verlassen Sie sich nicht ausschließlich auf die in der Kettensäge eingebauten Sicherheitseinrichtungen. Als Benutzer einer Kettensäge sollten Sie verschiedene Maßnahmen ergreifen, um unfall- und verletzungsfrei arbeiten zu können. Ein Rückschlag ist die Folge eines falschen oder fehlerhaften Gebrauchs des Elektrowerkzeugs. Er kann durch geeignete Vorsichtsmaßnahmen, wie nachfolgend beschrieben, verhindert werden:

- a) **Halten Sie die Säge, wobei Daumen und Finger die Griffe der Kettensäge umschließen. Bringen Sie Ihren Körper und die Arme in eine Stellung, in der Sie den Rückschlagkräften standhalten können.** Wenn geeignete Maßnahmen getroffen werden, kann die Bedienperson die Rückschlagkräfte beherrschen. Niemals die Kettensäge loslassen.
- b) **Vermeiden Sie eine abnormale Körperhaltung und sägen Sie nicht über Schulterhöhe.** Dadurch wird ein unbeabsichtigtes Berühren mit der Schienenspitze vermieden und eine bessere Kontrolle der Kettensäge in unerwarteten Situationen ermöglicht.
- c) **Verwenden Sie stets vom Hersteller vorgeschriebene Ersatzschienen und Sägeketten.** Falsche Ersatzschienen und Sägeketten können zum Reißen der Kette oder zu einem Rückschlag führen.
- d) **Halten Sie sich an die Anweisungen des Herstellers für das Schärfen und die Wartung der Sägekette.** Zu niedrige Tiefenbegrenzer erhöhen die Neigung zum Rückschlag.

Restrisiken

Auch bei der bestimmungsgemäßen Verwendung des Gerätes besteht immer ein Restrisiko, das nicht verhindert werden kann. Je nach Art und Aufbau des Gerätes können folgende Gefährdungen auftreten:

- Kontakt mit sichtbaren Sägezähnen der Sägekette (Schneidgefahren)
- Zugang zur rotierenden Sägekette (Schneidgefahr)
- Unvorhergesehene, abrupte Bewegung der Führungsschiene (Schneidgefahr)
- aus der Sägekette herausgeschleuderte Partikel (Schneid- / Stechgefahren)
- aus dem Werkstück herausgeschleuderte Partikel
- Hautkontakt mit dem Öl
- Verlust des Gehörs, wenn kein erforderlicher Gehörschutz während der Arbeit verwendet wird

Sicherheitshinweise für Saw mit Verlängerungsstange

1. Verwenden Sie die Maschine nicht, wenn der

Bediener müde oder krank ist oder unter dem Einfluss von Alkohol oder anderen Drogen steht.

2. Um Gefahren zu verringern, halten Sie bei der Arbeit an der Maschine einen sicheren Abstand zu anderen Personen ein.
3. Achten Sie auf die mit den Betriebspositionen verbundenen Risiken, da die Gefahr besteht, dass der Bediener durch herabfallende Äste oder Zweige oder solche, die den Boden berühren und zurückschnellen, getroffen und verletzt wird. Entfernen Sie die Zweige in den Abschnitten.
4. Bewahren Sie beim Betrieb stets einen sicheren Stand und das Gleichgewicht. Verwenden Sie den beiliegenden Tragegurt.
5. Halten Sie einen ausreichenden Abstand zu überirdisch verlegten Stromleitungen ein.

SICHERHEITSHINWEISE FÜR AKKUPACK

- a) **Zellen bzw. Akkupack nicht zerlegen, öffnen oder zerdrücken.**
- b) **Akkupack nicht kurzschließen. Akkupacks nicht wahllos in einer Schachtel oder Schublade aufbewahren, wo sie einander kurzschließen oder durch andere leitfähige Materialien kurzgeschlossen werden könnten.** Bei Nichtverwendung des Akkupacks ist dieses von Metallgegenständen fernzuhalten, wie etwa Büroklammern, Münzen, Nägeln, Schrauben oder anderen kleinen Metallgegenständen, wo sich die Batterieklemmen berühren könnten. Das Kurzschließen der Batterieklemmen kann Verbrennungen bzw. einen Brand verursachen.
- c) **Zellen bzw. Akkupacks nicht Hitze oder Feuer aussetzen. Lagerung in direktem Sonnenlicht vermeiden.**
- d) **Akkupack nicht mechanischen Stößen aussetzen.**
- e) **Im Fall, dass Flüssigkeit aus dem Akku austritt, darf diese nicht in Kontakt mit der Haut oder den Augen kommen. Sollte dies dennoch geschehen, den betroffenen Bereich sofort mit viel Wasser spülen und einen Arzt aufsuchen.**
- f) **Akkupack sauber und trocken halten.**
- g) **Sollten die Klemmen des Akkupacks schmutzig werden, diese mit einem sauberen, trockenen Tuch abwischen.**
- h) **Akkupack muss vor Gebrauch aufgeladen werden. Immer dieses Anweisungen beachten und den korrekten Ladevorgang ausführen.**
- i) **Akkupack bei Nichtverwendung nicht längere Zeit aufladen lassen.**
- j) **Nach längerer Lagerung des Gerätes ist es eventuell notwendig, die Zellen oder das**

Akkupack mehrere Male aufzuladen und zu entladen, um eine optimale Leistung zu erhalten.

- k) Nur mit dem von Worx bezeichneten Ladegerät aufladen. Kein Ladegerät verwenden, das nicht ausdrücklich für den Gebrauch mit dem Gerät vorgesehen ist.
- l) Kein Akkupack verwenden, das nicht für den Gebrauch mit dem Gerät vorgesehen ist.
- m) Akkupacks von Kindern fernhalten.
- n) Die originalen Produktunterlagen zum späteren Nachschlagen aufbewahren.
- o) Den Akku bei Nichtverwendung aus dem Gerät nehmen.
- p) Ordnungsgemäß entsorgen.
- q) Vermischen Sie keine Zellen verschiedener Hersteller, Kapazitäten, Größen oder Typen innerhalb eines Geräts.
- r) Halten Sie den Akku von Mikrowellen und hohem Druck fern.

BEWAHREN SIE DIESE ANWEISUNGEN AUF

Grundlegende Anweisungen für korrekte Methoden Entasten und Quersägen

1. Entasten

Hierunter versteht man das Abtrennen der Äste vom gefällten Baum. Beim Entasten größere nach unten gerichtete Äste, die den Baum stützen, vorerst stehen lassen. Entfernen Sie die kleinen Äste wie in Abbildung 1 dargestellt in einem Schnitt. Äste, die unter Spannung stehen, sollten von unten nach oben gesägt werden, um ein Einklemmen der Säge zu vermeiden.



Abbildung 1

2. Baumstamm ablängen

Hierunter versteht man das Teilen des gefällten Baumes in Abschnitte. Achten Sie auf Ihren sicheren Stand und die gleichmäßige Verteilung Ihres Körpergewichts auf beide Füße. Falls möglich, sollte der Stamm durch Äste, Balken oder Keile unterlegt und gestützt sein. Folgen Sie den einfachen Anweisungen für leichtes Sägen.

Wenn der Baumstamm wie in Abbildung 2 dargestellt auf seiner gesamten Länge abgestützt ist, muss er von oben geschnitten werden (Vorhandschnitt), vermeiden Sie Kontakt mit dem Boden, da die Kettenschärfe dadurch erheblich

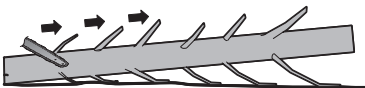
beeinträchtigt wird.



Abbildung 2

Wenn der Baumstamm gemäß Abbildung 3 an einem Ende abgestützt ist, schneiden Sie ein Drittel des Stammdurchmessers von unten ein (Rückhandschnitt) (1). Führen Sie anschließend den endgültigen Schnitt im Vorhandschnitt durch (2), um auf den ersten zu treffen.

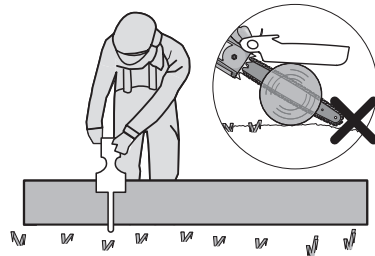

Abbildung 3

Wenn der Baumstamm gemäß Abbildung 4 an beiden Enden abgestützt ist, sägen Sie ein Drittel des Stammdurchmessers von oben ein (Vorhandschnitt) (1). Führen Sie anschließend den endgültigen Schnitt (2) durch, indem Sie die unteren zwei Drittel des Stammes von unten sägen, um auf den ersten Schnitt zu treffen.

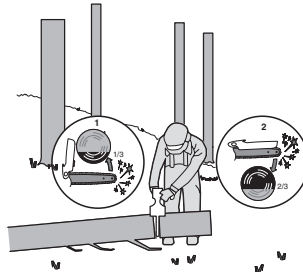

Abbildung 4

Wenn Sie sich beim Sägen auf einer Neigung befinden, stehen Sie immer auf der hangaufwärts gerichteten Seite des Baumstamms, gemäß Abbildung 5. Um im Moment des "Durchsägens" die volle Kontrolle zu behalten, gegen Ende des Schnitts den Anpressdruck reduzieren, ohne den festen Griff an den Handgriffen der Kettensäge zu lösen. Darauf achten, dass die Sägekette nicht den Boden berührt. Nach Fertigstellung des Schnitts den Stillstand der Sägekette abwarten, bevor man die Kettensäge dort entfernt. Den Motor der Kettensäge immer ausschalten, bevor man von Baum zu Baum wechselt.





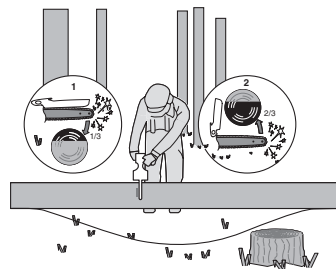





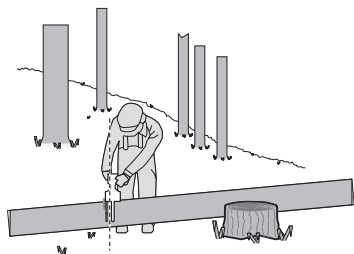

Abbildung 5

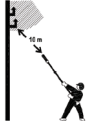
SYMBOLE

	Zur Reduzierung der Verletzungsgefahr bitte die Bedienungsanleitung durchlesen
	Tragen Sie einen Gehörschutz
	Tragen Sie eine Schutzbrille
	Tragen Sie eine Staubmaske
	Tragen Sie Schutzausrüstung für den Kopf.
	Achten Sie auf den Rückschlag der Kettensäge und vermeiden Sie den Kontakt mit der Schienenspitze

	Vor Regen und Feuchtigkeit schützen
	Tragen Sie Schutzhandschuhe.
	Tragen Sie Schutzstiefel.
	Warnung vor Gefahren durch überirdisch verlegte Stromleitungen.
	Nicht verbrennen
	Batterien können bei falscher Entsorgung in der Wasserkreislauf gelangen und das Ökosystem bedrohen. Entsorgen Sie alte Batterien nicht im unsortierten Haushaltsabfall.
	Elektroprodukte dürfen nicht mit dem normalen Haushaltsmüll entsorgt werden, sondern sollten nach Möglichkeit zu einer Recyclingstelle gebracht werden. Ihre zuständigen Behörden oder Ihr Fachhändler geben Ihnen hierzu gerne Auskunft.
	Lithium-Ionen-Akku: Dieses Produkt wurde mit einem Symbol markiert, das sich auf die 'gesonderte Sammlung' aller Akkupacks und Akkus bezieht. Es wird anschließend recycelt oder demontiert, um die Beeinträchtigung der Umwelt zu verringern. Akkupacks können die Umwelt und menschliche Gesundheit beeinträchtigen, da diese schädliche Substanzen enthalten.
	Verriegeln



Entriegeln

2. KOMPONENTEN

1. KETTENSCHUTZ
2. GEHÄUSEDECKELKNOPF
3. EINSCHALTSPERRE
4. EIN-/AUSSCHALTER
5. GRIFFBEREICH
6. AKKU *
7. AKKUVERRIEGELUNG *
8. HANDSCHUTZ
9. ABDECKUNG
10. SÄGEKETTE
11. SCHWERT
12. GRUNDPLATTE
13. ÖL-EINFÜLLDECKEL
14. KRALLENANSCHLAG
15. KETTENRAD
16. SCHRAUBE VON SÄGEBLATTBEFESTIGUNG
17. SCHWERT-FÜHRUNGSSTEG
18. STANGEN- UND KETTENSCHNEIDE / FUTTERAL
19. ARRETIERUNGSTASTE FÜR VERLÄNGERUNGSSTANGENGRIF *
20. GRIFF FÜR VERLÄNGERUNGSSTANGE *
21. EIN/AUS-SCHALTER AM VERLÄNGERUNGSSTANGENGRIF *
22. VERRIEGELUNGSKNOPF *
23. ENTRIEGELUNGSTASTE FÜR VERLÄNGERUNGSSTANGE *
24. KLEMMHEBEL *
25. ÖL-ABLASS

* Abgebildetes oder beschriebenes Zubehör gehört teilweise nicht zum Lieferumfang.

3. TECHNISCHE DATEN

Typ **WG325E WG325E.X (3 - Bezeichnung der Maschine, repräsentativ für batteriebetriebene Astsäge)**

	WG325E WG325E.X***
Nennspannung	20 V == Max.**
Schwertlänge	12 cm
Kettengeschwindigkeit	10 m/s
Kettenteilung	7.6 mm
Anzahl der Treibglieder	28
Kettenbreite	1.1 mm
Adaptiver Kettentyp	WA0142
Adaptiver Stangentyp	WA0151
Länge der Verlängerungs-stange	125 cm
Maximale Schnitthöhe	275 cm
Gewicht der Verlängerungs-stange	0.9 kg
Gewicht (inkl. Ketten & Schwert)(Ohne Akku)	1.1 kg

** Spannung ohne Arbeitslast gemessen. Anfangsakkuspannung erreicht maximal 20 Volt. Nennspannung ist 18 Volt.

***X=1-999, A-Z, M1-M9 werden nur für verschiedene Kunden verwendet, es gibt keine sicherheitsrelevanten Veränderungen zwischen diesen Modellen.

EMPFOHLENE AKKUS UND LADEGERÄTE

Kategorie	Modell	Kapazität
20V Akku	WA3551	2.0 Ah
	WA3639	2.0 Ah
20V Lader	WA3880	2.0 A

Wir empfehlen Ihnen, sämtliche Zubehörteile beim selben Fachhändler zu beziehen, bei dem Sie auch Ihr Elektrowerkzeug gekauft haben. Weitere

Informationen finden Sie auf der Verpackung der Zubehörteile. Auch Ihr Fachhändler berät Sie gerne.

INFORMATIONEN ÜBER LÄRM

Gewichteter Schalldruck	$L_{pA} = 84 \text{ dB(A)}$
K_{pA}	3 dB(A)
Gewichtete Schalleistung	$L_{WA} = 94 \text{ dB(A)}$
K_{pA}	3 dB(A)

Tragen Sie einen Gehörschutz.

INFORMATIONEN ÜBER VIBRATIONEN

Vibrations gesamt messwertermittlung gemäß EN 62841:

Vibrationsemissionswert:	$a_h = 2.9 \text{ m/s}^2$
Unsicherheit	$K = 1,5 \text{ m/s}^2$

Der angegebene Vibrationsgesamtwert kann und der angegebene Vibrationsemissionswert wurden gemäß Standardprüfverfahren gemessen und können zum Vergleichen eines Werkzeug mit einem anderen verwendet werden.

Der angegebene Vibrationsgesamtwert und der angegebene Vibrationsemissionswert können auch für eine anfängliche Beurteilung der Beeinträchtigung verwendet werden.

⚠️ WARNUNG: Die Vibrations- und Lärmemissionen bei der eigentlichen Nutzung des Elektrowerkzeugs können vom angegebenen Wert abweichen, je nachdem, wie das Werkzeug verwendet wird und insbesondere abhängig davon, welcher Werkstücktyp verarbeitet wird, und abhängig von folgenden Beispielen und verschiedenen Einsatzmöglichkeiten des Werkzeugs:

Wie das Werkzeug verwendet wird und Materialien geschnitten oder angebohrt werden.

Das Werkzeug ist in gutem Zustand und gut gepflegt.

Verwendung des richtigen Zubehörs für das Werkzeug und Gewährleistung seiner Schärfe und seines guten Zustands.

Die Festigkeit des Griffs auf den Handgriffen und, falls Antivibrations- und Lärmschutzzubehör verwendet wird.

Und ob das verwendete Werkzeug dem Design und diesen Anweisungen entsprechend verwendet wird.

Wird dieses Werkzeug nicht anemessen gehandhabt, kann es ein Hand-Arm-Vibrationssyndrom erzeugen.

⚠️ WARNUNG: Um genau zu sein, sollte ein Abschätzung des Belastungsgrades aller Arbeitsabschnitte während tatsächlicher Verwendung berücksichtigt werden, z.B. die Zeiten, wenn das Werkzeug ausgeschaltet ist, und wenn es sich im Leerlauf befindet und eigentlich nicht eingesetzt wird. Auf diese Weise kann der Belastungsgrad während der gesamten Arbeitszeit wesentlich gemindert werden.

Hilft dabei, das Risiko der Vibrations- und Lärmbelastung zu minimieren.

Verwenden Sie IMMER scharfe Meissel, Bohrer und Sägeblätter.

Pflegen Sie dieses Werkzeug diesen Anweisungen entsprechend und achten Sie auf eine gute Einfettung (wo erforderlich).

Falls das Werkzeug regelmäßig verwendet werden soll, investieren Sie in Antivibrations- und Lärmschutzzubehör.

Machen Sie einen Arbeitsplan, um die Verwendung von hochvibrierenden Werkzeugen auf mehrere Tage zu verteilen.

BESTIMMUNGSGEMÄSSER GEBRAUCH

- Die Mini-Kettensäge ist nur zum Schneiden von Holz und Ästen bis zu einem Durchmesser vorgesehen, der der Länge der Kettensägenführungsstange entspricht.
- Die Mini-Kettensäge muss in Bodennähe oder von einer geeigneten Plattform aus verwendet werden, die absolut stabil und sicher ist.
- Die Mini-Kettensäge ist nur für den Außenbereich gedacht.
- Die Mini-Kettensäge ist nicht für andere Zwecke vorgesehen.
- Die Montage von Teilen an der Mini-Kettensäge ist nur für Original- oder vom Hersteller zugelassene Ersatzteile (z. B. Kettenführungen oder Sägeketten) sowie für autorisierte Kombinationen aus Kettenführung und Sägekette gemäß den Angaben im Handbuch zulässig.
- Der Benutzer ist für alle Unfälle verantwortlich, die auf unsachgemäße Verwendung oder unbefugte Modifikationen an der Mini-Kettensäge zurückzuführen sind.

4. MONTAGE

⚠️ WARNUNG! Legen Sie das Akkupack nicht ein, bevor es vollständig montiert wurde. Bei Handhabung der Sägekette stets Schutzhandschuhe tragen.

MONTAGE VON SCHWERT UND SÄGEKETTE

1. Alle Teile vorsichtig auspacken. Entfernen Sie die Kettenabdeckung, indem Sie den Kettenspannknopf gegen den Uhrzeigersinn drehen. (Siehe Abb. A1)
2. Stellen Sie die Kettensäge auf eine stabile, ebene Oberfläche.
3. **Verwenden Sie nur Original Worx-Ketten oder solche, die für die Führungsschiene ausgelegt sind.**
4. Die Sägekette in die umlaufende Nut des Schwertes einlegen. Stellen Sie sicher, dass die Kette in der korrekten Laufrichtung ist, indem Sie diese mit dem Kettensymbol auf der Führungsschiene vergleichen, bzw. beachten Sie das Kettenrichtungssymbol auf dem Sägegehäuse. (Siehe Abb. A2)
5. Die Kettenglieder um das Kettenrad so legen, dass der Befestigungsbolzen und die Schwert-Führungsstege in das Langloch des Schwertes passen. (Siehe Abb. B1, B2)
6. Prüfen, ob alle Teile gut platziert sind und das Schwert mit der Kette in dieser Position halten. Stellen Sie sicher, dass die Antriebsglieder vollständig im Antriebsrad (Siehe Abb. C1) einrasten, vermeiden Sie Knicke wie in Abb. C2. Wird ein Knick erkannt, heben Sie die Kette auf der Führungsschiene exakt über dem Knick an, und ziehen Sie ihn heraus.

HINWEIS: Die Kette muss sich frei drehen können und darf keine Knicke aufweisen.

7. Montieren Sie die Kettenabdeckung. Neigen Sie die Führungsschiene nach vorne, so dass die Spitze der Schiene senkrecht nach unten gedrückt wird. Somit wird der Durchhang der Kette entfernt. Die korrekte Kettenspannung ist erreicht, wenn die Kette in der Mitte ca. um die Hälfte der Antriebsglied-Tiefe von der Führungsschiene abgehoben werden kann. Das sollte mit einer Hand erfolgen, um die Maschine gegen das Gewicht der Maschine anzuheben. Und ziehen Sie diesen fest, indem Sie den Kettenspannungs-Einstellknopf im Uhrzeigersinn drehen, bis er fest ist. (Siehe Abb. D)

HINWEIS: Die Kette ist ordnungsgemäß gespannt, wenn diese von der Führungsschiene abgehoben werden kann und sich das Antriebsglied innerhalb der Führung der Führungsschiene befindet. (Siehe Abb. E)

HINWEIS: Die Kette wird sich beim Schneiden dehnen und die korrekte Spannung verlieren. Wenn sich die Kette lockert, schrauben Sie den Kettenspannknopf vollständig ab oder drehen Sie den Einstellknopf drei volle Umdrehungen gegen den Uhrzeigersinn; ziehen Sie den Kettenspannknopf anschließend wieder fest, um die Kettenspannung zurückzusetzen, indem Sie die oben aufgeführten Schritte 1-7 wiederholen.

HINWEIS: Neue Sägeketten können sich dehnen. Prüfen Sie die Kettenspannung nach

der ersten Nutzung regelmäßig und ziehen Sie die Kette fest, wenn Sie sich um die Führungsschiene löst.

MONTIEREN DER VERLÄNGERUNG

Den Griff der Verlängerungsstange ausrichten und in den Schaft einführen. Drehen Sie den Verriegelungsknopf zum Arretieren im Uhrzeigersinn. (Siehe Abb. F1, F2)

HINWEIS: Stellen Sie sicher, dass der Schaft fest arretiert ist.

MONTAGE DER VERLÄNGERUNGSSTANGE AN DER MASCHINE (Siehe Abb. F3, F4)

Schritt 1: Die Verlängerungsstange mit der Säge ausrichten und in sie einführen.

Schritt 2: Die Schnalle am Haken der Säge befestigen. Den Klemmhebel drücken, um die Verlängerungsstange an der Maschine zu befestigen.

HINWEIS: Stellen Sie vor dem Betrieb sicher, dass die Verlängerungsstange in Position arretiert ist.

AUSBAU DER VERLÄNGERUNGSSTANGE (Siehe Abb. F5)

Den Klemmhebel loslassen, um die Schnalle zu lösen. Den Entriegelungsknopf für die Verlängerungsstange drücken, um die Verlängerungsstange von der Säge zu trennen.

⚠️ WARNUNG! Wenn Sie diese Maschine mit der Verlängerungsstange verwenden, stellen Sie sicher, dass das Akkupack entfernt wurde.

KETTENSCHMIERUNG (Siehe Abb. G1, G2)

Wichtig: Die Kettensäge wird nicht mit Sägekettenhaftöl befüllt geliefert. Es ist wichtig sie vor dem Gebrauch mit Öl zu füllen. Die Benutzung der Kettensäge ohne Sägekettenhaftöl oder bei einem Ölstand unterhalb der Minimum- Markierung führt zur Beschädigung der Kettensäge.

HINWEIS: Die Lebensdauer und Schnittleistung der Kette hängt von der optimalen Schmierung ab. Deswegen wird während des Betriebes automatisch mit Sägekettenhaftöl geschmiert.

Öltank füllen (Siehe Abb. G1):

⚠️ WARNUNG: Entfernen Sie das Akkupack, bevor Sie den Öltank befüllen.

1. Die Kettensäge mit dem Öltankverschluss nach oben auf einer geeigneten Unterlage abstellen.
2. Mit einem Lappen den Bereich um den Öltankverschluss säubern und den Verschluss aufschrauben.
3. Geben Sie Kettensägenöl hinzu, bis der Tank voll ist.
4. Darauf achten, dass kein Schmutz in den Öltank gelangt, bringen Sie den Öltankverschluss wieder

an, und ziehen Sie ihn im Uhrzeigersinn mit der Hand fest.

! **WICHTIG: Um den Luftaustausch zwischen Öltank und Umgebung zu ermöglichen, sind am Öltankverschluss kleine Ausgleichskanäle vorhanden. Um einen Ölaustritt zu vermeiden immer darauf achten, dass die Säge bei Nichtgebrauch waagrecht abgestellt wird. Es ist wichtig, ein Schienen- und Kettenschmiermittel (nicht mitgeliefert) zu verwenden, das so formuliert ist, dass es über einen großen Temperaturbereich ohne Verdünnung funktioniert. Dieses finden Sie bei der Verkaufsstelle, in der Sie diese Säge erworben haben oder im Eisenwarenhandel vor Ort. Verwenden Sie keine schmutzigen, gebrauchten oder anderweitig verunreinigten Öle. Die Schiene oder Kette kann dadurch beschädigt werden. Bei Verwendung von nicht zugelassenem Öl erlischt die Garantie.**

Nicht verschlucken. Beim Verschlucken muss sofort ein Arzt aufgesucht werden. Darf nicht in die Hände von Kindern gelangen. Lagern Sie es entfernt von Wärmequellen oder offenem Feuer.

Überprüfen der automatischen Ölvorrichtung

! Die Schneidezähne der Kette sind scharf. Verwenden Sie Schutzhandschuhe.

Legen Sie die Kettensäge nach unten und heben Sie den Kettenschutz zum Nachschmieren manuell in die höchste Position, nachdem Sie den Ölbehälter aufgefüllt haben. (Siehe Abb. G2) Die einwandfreie Funktion der automatischen Ölvorrichtung lässt sich leicht überprüfen, indem man die Kettensäge mit der Spitze der Führungsschiene über einem auf den Boden gelegten Bogen Karton oder Papier laufen lässt. Bildet sich ein großer werdender Ölfleck auf dem Papier, so arbeitet die Ölvorrichtung einwandfrei. Bildet sich trotz eines gefüllten Ölbehälters kein Ölfleck, so setzen Sie sich mit ihrem WorxNitro-Händler oder einem von WorxNitro zugelassenen Kundendienst in Verbindung.

! **VORSICHT: Achten Sie darauf, dass die Kette nicht den Boden berührt. Halten Sie einen Sicherheitsabstand von etwa 40 cm ein.**

5. BETRIEB

1. EHE SIE IHR AKKU-WERKZEUG BENUTZEN

! **WARNUNG!** Das Ladegerät und der Akku sind aufeinander abgestimmt und sollten nur gemeinsam verwendet werden. Versuchen Sie nicht, andere Geräte oder Akkus zu verwenden. Achten Sie darauf, dass keine Metallteile o. ä. die Anschlüsse des Ladegeräts oder des Akkus berühren; andernfalls kann es zu einem gefährlichen Kurzschluss kommen. **HINWEIS:** Der Akku ist NICHT GELADEN und muss

vor dem ersten Gebrauch aufgeladen werden. Das mitgelieferte Akku-Ladegerät ist dem in der Maschine eingebauten Lithium-Ionen-Akku angepasst. Verwenden Sie kein anderes Akku-Ladegerät.

(1) LADEN DES AKKUS (Siehe Abb. H1, H2)

Der Lithium-Ionen-Akku ist gegen übermäßiges Entladen geschützt. Wenn der Akku leer ist, wird die Maschine von einem Schutzkreis ausgeschaltet. In einer warmen Umgebung oder nach extremem Gebrauch könnte der Akku zu heiss geworden sein, um einen Ladevorgang einzuleiten. Lassen Sie den Akku sich erst gut abkühlen, bevor Sie ihn aufladen.

(2) ANBRINGEN UND ENTFERNEN DES AKKUS (Siehe Abb. I)

Drücken Sie den Akku-Löseknopf, um die beiden Akkus aus Ihrem Werkzeug zu entfernen. Setzen Sie die beiden Akkus nach dem Wiederaufladen in die Akkuanschlüsse ein. Durch leichten Druck rastet der Akku mit einem hörbaren Klick ein. Überprüfen Sie, dass der Akku wirklich fest sitzt.

HINWEIS: Halten Sie das Akkupack beim Herausnehmen fest, um zu vermeiden, dass Sie es fallen lassen und sich verletzen.

(3) HALTEN UND BEHERRSCHEN DER ASTSÄGE (Siehe Abb. J)

Geholzschneider mit einer Hand im Griffbereich des Bedienungsgriiffs so festhalten, dass der Daumen den Bedienungsgriff umschließt.

2. EIN- UND AUSSCHALTEN (Siehe Abb. K)

! **ACHTUNG: Prüfen Sie das Akkupack, bevor Sie Ihr Akku-Werkzeug verwenden. Verwenden Sie nur das Akkupack, das im Zubehörbereich aufgelistet ist.**

Zur Inbetriebnahme des Gerätes die Einschaltsperrle eindrücken, dann den Ein-/Ausschalter durchdrücken und in dieser Stellung festhalten. Die Einschaltsperrle kann jetzt losgelassen werden. Zum Ausschalten den Ein-/Ausschalter loslassen.

3. ARBEITEN

! **WICHTIG: Die Kettenspannung während dem Sägen alle 10 Minuten überprüfen.**

- (1) Einsetzen des Akkus in die Säge.
- (2) Achten Sie darauf, dass das zu sägende Holz beim Sägen nicht auf dem Boden liegt, damit die Kette beim Austreten aus dem Holz nicht mit dem Boden in Berührung kommt. Das Berühren des Bodens mit der in Bewegung befindlichen Kette ist einmal gefährlich und macht andererseits die Kette sehr schnell stumpf.
- (3) Wenn Sie bereit für den ersten Schnitt sind, drücken Sie den Entriegelungsknopf mit dem

rechten Daumen ganz hinein und betätigen dann den Einschalter. Hierdurch wird die Säge eingeschaltet. Wird der Einschalter wieder freigegeben, wird die Säge ausgeschaltet. Vergewissern sie sich, bevor Sie zu sägen anfangen, dass die Säge mit voller Drehzahl läuft.

- (4) Führen Sie bei Arbeitsbeginn die laufende Säge langsam an das Holz heran. Das Holz sollte sich so nahe wie möglich am Sägegehäuse befinden. Halten Sie die Säge gut fest, damit sie nicht zurückspringen oder seitlich ausweichen kann.
- (5) Führen Sie die Säge mit leichtem Druck, vermeiden Sie zu starken Druck, und lassen Sie die Säge die Arbeit verrichten, da der Motor dann überlastet werden und durchbrennen kann. Die Säge arbeitet effizienter, wenn sie mit hoher Drehzahl läuft.
- (6) Nehmen Sie die Säge nur bei voller Drehzahl aus dem Schnitt. Stillgesetzt wird die Säge in dem Sie den Ein-/Ausschalter freigegeben. Legen Sie die Säge erst ab, wenn die Kette völlig zum Stillstand gekommen ist.
- (7) Üben Sie in einem sicheren Arbeitsbereich an Reststücken, bis Sie sich damit vertraut gemacht haben, nutzen Sie flüssige Bewegungen und konstante Schnittgeschwindigkeiten.

Astes und auf andere Kräfte, die dazu führen könnten, dass sich der Schnittspalt schließt und die Kette einklemmt oder dass Holz in die laufende Kette fällt.

- Arbeiten Sie mit höchster Vorsicht, wenn Sie die Säge in einen vorhandenen Schnittspalt einführen.
- Arbeiten Sie nur mit rückschlagarmen Ketten und Führungsschienen, wie sie für diese Kettensäge geliefert werden.
- Niemals mit lockerer, ausgeweiteter oder stark verschlissener Sägekette arbeiten.

Sichere Benutzung der Säge

1. Arbeiten Sie mit der Kettensäge nur dann, wenn sie einen sicheren Stand haben.
2. Halten Sie die Kettensäge immer seitlich von Ihrem Körper. (Siehe Abb. L)
3. Die Sägekette muss mit voller Geschwindigkeit laufen, wenn sie das Holz berührt.
4. Verwenden Sie die Krallen, um die Säge auf dem Holz zu fixieren, bevor Sie den Schnitt starten.
5. Nutzen Sie die Anschlagkrallen beim Schneiden als Hebelpunkt. (Siehe Abb. M)
6. Arbeiten Sie nie mit ausgestreckten Armen mit der Kettensäge. Versuchen Sie nicht an schwierig zu erreichenden Stellen zu sägen und benutzen Sie die Kettensäge nicht, wenn Sie auf einer Leiter stehen. (Siehe Abb. N).

Verwenden Sie die Kettensäge niemals über Schulterhöhe.

Sägen von Holz unter Spannung (Siehe Abb. O)

⚠ ACHTUNG: Beim Sägen von unter Spannung stehendem Holz, Ästen oder Bäumen besteht erhöhte Unfallgefahr. Hier ist äußerste Vorsicht geboten. Machen Sie sich beim Durchtrennen eines Astes unter Spannung auf das Zurückschnellen gefasst. Sobald die Spannung in den Holzfasern freigesetzt wird, kann der Ast den Bediener treffen und/oder gegen das Gerät schlagen und dieses außer Kontrolle bringen.

Liegt Holz auf beiden Seiten auf, zuerst von oben (Y) ein Drittel des Durchmessers durch den Stamm schneiden (Vorhandschritt) und dann von unten (Z) an gleicher Stelle den Stamm durchtrennen, um Splittern und Festklemmen der Säge zu vermeiden. Dabei den Kontakt der Sägekette mit dem Boden vermeiden. Liegt das Holz nur einseitig auf, zuerst von unten (Y) ein Drittel des Durchmessers nach oben sägen (Rückhandschnitt) und dann an gleicher Stelle von oben (Z) den Stamm durchtrennen, um Splittern und Festklemmen der Säge zu vermeiden.

Bedienung des Hoch-Entasters

Schneiden mit Verlängerungsstange

1. Einsetzen des Akkus in die Säge.
2. Bedenken Sie, bevor Sie einen hohen Ast absägen, alle Punkte, die im vorhergehenden Absatz "Äste beschneiden" detailliert beschrieben wurden, aber achten Sie besonders

Rückschlagsicherung der Säge

Sägeketten und Führungsschiene der Säge sind rückschlagarm ausgeführt, so dass Rückschläge weitgehend vermieden werden aber unter bestimmten Umständen doch möglich sind. Zur Vermeidung eines Rückschlages beachten Sie die folgenden Punkte:

- Greifen Sie die Säge, wenn sie läuft, mit beiden Händen. Halten Sie sie kräftig fest. Mit Daumen und Finger die Griffe jederzeit umschließen.
- Entfernen Sie an der Säge keine Sicherheitseinrichtungen. Prüfen Sie, ob sie alle korrekt arbeiten.
- Arbeiten Sie mit der Kettensäge nicht mit ausgestreckten Armen und nicht über Schulterhöhe.
- Sorgen Sie für einen sicheren Stand und halten Sie jederzeit das Gleichgewicht.
- Stehen Sie (als Rechtshänder) immer etwas links neben der Kettensäge, sodass ihr Körper sich nicht direkt in einer Linie mit der Kette befindet.
- Achten Sie darauf, dass die Kettenführung nichts berührt, wenn sich die Kette bewegt.
- Versuchen Sie nie zwei Stämme gleichzeitig zu durchtrennen. Zersägen Sie immer nur einen Stamm nach dem anderen.
- Sägen Sie nie mit der Kettenführungsspitze und versuchen Sie keinen Eintauchschnitt (die Spitze der Kettenführung in das Holz bohren).
- Achten Sie auf die Bewegung des geschnittenen

auf den Weg, den der herabstürzende Ast nehmen wird.

⚠️ WARNUNG: Stellen Sie sich nie unter den Ast, den Sie absägen wollen. Achten Sie darauf, dass andere Personen Abstand halten. Stellen Sie sich nicht auf eine Leiter oder einen anderen nicht stabilen Gegenstand, wenn Sie die Säge benutzen. Verwenden Sie die Säge nicht in der Nähe von Kabeln, Überlandleitungen oder Telefonkabeln. Halten Sie zu allen Stromleitungen 3 Meter Abstand. (Siehe Abb. P1-P4)

- Greifen Sie die Säge fest mit beiden Händen. Verwenden Sie nur die ausgewiesenen Griffbereiche zur Bedienung des Hoch-Entasters (Siehe Abb. P5). Halten Sie sie kräftig fest. Mit Daumen und Finger die Griffe jederzeit umschließen.
- Vergewissern Sie sich, dass Sie einen festen Stand haben. Stehen Sie breitbeinig. Verteilen Sie ihr Gewicht gleichmäßig auf beide Füße.
- Wenn Sie bereit für den ersten Schnitt sind, drücken Sie den Entriegelungsknopf mit, drücken Sie dann den Ein-/Aus-Schalter vollständig durch (Siehe Abb. P6). Hierdurch wird die Säge eingeschaltet. Wird der Einschalter wieder freigegeben, wird die Säge ausgeschaltet. Vergewissern Sie sich, bevor Sie zu sägen anfangen, dass die Säge mit voller Drehzahl läuft.
- Führen Sie bei Arbeitsbeginn die laufende Säge langsam an das Holz heran. Halten Sie die Säge gut fest, damit sie nicht zurückspringen oder seitlich ausweichen kann.
- Führen Sie die Säge mit leichtem Druck, vermeiden Sie zu starken Druck, da der Motor dann überlastet werden und durchbrennen kann. Die Säge arbeitet effizienter, wenn sie mit hoher Drehzahl läuft.
- Nehmen Sie die Säge nur bei voller Drehzahl aus dem Schnitt. Stillgesetzt wird die Säge in dem Sie den Ein-/Ausschalter freigegeben. Legen Sie die Säge erst ab, wenn die Kette völlig zum Stillstand gekommen ist.

NACH DEM BETRIEB DAS RESTÖL ENTFERNEN

Heben Sie den Kettenschutz 3 bis 5 Mal in die höchste Position. (Siehe Abb.G2)

HINWEIS: Der Ölauslass darf nicht in Richtung Personen gerichtet sein. Die Kette und die Führungsschiene sollten nach unten gerichtet sein.

WARTUNG DER SÄGE

Befolgen Sie die in dem Handbuch aufgeführten Wartungshinweise. Regelmäßiges Säubern von Säge und Kette sowie die Wartung der Kettenführung kann die Gefahr von Rückschlägen reduzieren. Inspizieren und warten Sie die Säge nach jedem Gebrauch. Hierdurch können Sie die

Lebensdauer der Säge verlängern.

HINWEIS: Selbst bei korrektem Nachschleifen steigt das Risiko von Rückschlägen mit jedem Schärfen.

Wartung und Lagerung der Kettensäge

- Entfernen Sie den Akkupack von der Säge,
 - wenn sie nicht verwendet wird
 - ehe Sie die Säge transportieren
 - bevor sie gewartet wird.
- vor dem Austauschen von Zubehör oder Aufsätzen, wie etwa der Sägekette und der Führungsschiene.
- Inspizieren Sie die Säge vor und nach jedem Gebrauch. Überprüfen Sie sorgfältig, ob eine Schutzvorrichtung oder ein sonstiges Teil der Säge beschädigt ist. Überprüfen Sie die Säge auf Schäden, die die Sicherheit des Bedieners oder die Funktionsfähigkeit der Säge beeinträchtigen können. Überprüfen Sie die Ausrichtung und Kopplung von beweglichen Teilen. Überprüfen Sie die Säge auf beschädigte oder gebrochene Teile. Verwenden Sie keine Kettensäge, deren Sicherheit oder Funktionsfähigkeit durch beschädigte Teile beeinträchtigt ist. Lassen Sie Beschädigungen von einem zugelassenen Kundendienst beheben. Unsere zugelassenen Kundendienst finden auf der Webseite www.worx.com.
- Halten Sie Ihre Kettensäge immer in einwandfreiem Pflegezustand.
 - Setzen Sie die Säge niemals Regen oder direkter Feuchtigkeit aus.
 - Sorgen Sie dafür, dass die Kette scharf, sauber und geölt ist, um eine gute, sichere Funktion zu gewährleisten.
 - Folgen Sie den hier beschriebenen Schritten, wenn Sie die Kette schärfen wollen.
 - Halten Sie alle Griffe sauber, trocken und frei von Öl und Fett.
 - Sorgen Sie dafür, dass alle Schrauben und Muttern fest angezogen sind.
- Verwenden Sie bei der Wartung nur Originalersatzteile.
- Lagern Sie die Kettensäge bei Nichtgebrauch an einem geeigneten trockenen Ort.
 - An einem hohen oder verschließbaren Platz, außerhalb der Reichweite von Kindern
 - An einem trockenen Platz
 - Mit installierter Schiene und Kettenabdeckung

Wartung der Führungsschiene

Damit Ihre Führungsschiene eine möglichst lange Gebrauchslebensdauer erreicht, werden folgende Wartungsarbeiten empfohlen:
Die Führungsschiene, auf der die Kette läuft, muss vor dem Einlagern oder wenn die Kette oder die Führungsschiene verschmutzt ist, gereinigt werden. Ferner sollten die Führungsschiene bei jedem Abnehmen der Kette gesäubert werden.

Reinigen der Führungsschiene:

1. Bauen Sie die Kettenabdeckung, die Führungsschiene und die Kette ab. (siehe Abschnitt Zusammenbau)
2. Mit einer Drahtbürste, einem schmalen Schraubendreher oder einem ähnlichen Werkzeug werden dann alle Rückstände in der Führungsnut und von der Führungsschiene entfernt. (Siehe Abb. Q)
3. Achten Sie auch darauf, dass alle Ölbohrungen sorgfältig gereinigt werden.

Zustände, die eine Wartung der Kette und Führungsschiene erfordern:

- Sägeschnitte einseitig oder im Winkel.
- Die Säge muss durch den Schnitt gedrückt werden.
- Unzureichende Ölversorgung von Führungsschiene und Kette.

Überprüfen Sie bei jedem Schärfen der Kette auch den Zustand der Führungsschiene. Eine ausgearbeitete Führungsschiene führt zur Beschädigung der Kette und erschwert das Sägen.

Nach jedem Gebrauch sollte das gesamte Gerät, insbesondere das Kettenradgehäuse und die Führungsschiene, bei ausgebauter Batterie, von allen Sägemehlrückständen gereinigt werden.

Ist die Führungsnut verschlissen, die Führungsschiene verbogen oder gerissen oder tritt übermäßige Erhitzung oder Gratbildung an der Führungsschiene auf, muss das diese ausgewechselt werden.

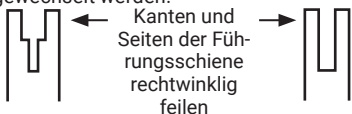

Ausgearbeitete Nut

Einwandfreie Nut

Es darf nur eine in der Ersatzteilliste oder auf dem Aufkleber an der Säge für dieses Gerät zugelassene Führungsschiene verwendet werden.

Sägekette und Schwert auswechseln/wenden

Tauschen Sie die Kette aus, wenn die Messer zu verschlissen sind oder die Kette gebrochen ist. Verwenden Sie nur die in diesem Handbuch erwähnten Ketten.

Inspizieren Sie die Kettenführung bevor Sie die Kette nachschleifen. Eine verschlissene oder beschädigte Führung ist nicht sicher. Eine verschlissene oder beschädigte Führung kann die Kette beschädigen.

Schärfen der Sägekette

ACHTUNG:

Entfernen Sie den Akkupack vor Reparaturarbeiten vom Gerät. Anderenfalls kann es zu schweren Verletzungen oder zum Tod durch Stromschlag oder Kontakt mit der laufenden Kette

kommen.

Die Schneidzähne der Kette sind scharf. Verwenden Sie Schutzhandschuhe beim Handhaben der Kette.

Halten Sie Schneidwerkzeuge scharf und sauber. Ihre Säge schneidet schneller und sicherer. Eine stumpfe Kette kann Zähne abbrechen sowie Kettenführung, Kette und Motor verschleifen. Wenn Sie die Kette in das Holz zwingen müssen und es entstehen große Sägespäne, ist die Kette stumpf.

6. UMWELTSCHUTZ



Elektroprodukte dürfen nicht mit dem normalen Haushaltsmüll entsorgt werden, sondern sollten nach Möglichkeit zu einer Recyclingstelle gebracht werden. Ihre zuständigen Behörden oder Ihr Fachhändler geben Ihnen hierzu gerne Auskunft.

BEI AKKUWERKZEUGEN

Der Umgebungstemperaturbereich für Werkzeug und Akku bei der Anwendung und Lagerung liegt zwischen 0 °C und 45 °C.

Der empfohlene Umgebungstemperaturbereich für die Ladestation liegt zwischen 0 °C und 40 °C.

7. PROBLEMLÖSUNG

Wenn Ihr Elektrowerkzeug nicht einwandfrei funktioniert, zeigt Ihnen die folgende Tabelle Fehlersymptome, mögliche Ursachen sowie Maßnahmen zur Abhilfe. Können Sie damit das Problem nicht identifizieren und beseitigen, wenden Sie sich an Ihre Service-Werkstatt.

⚠️ ACHTUNG: Schalten Sie vor der Fehlersuche das Elektrowerkzeug aus und entnehmen Sie den Akku.

Symptome	Mögliche Ursache	Abhilfe
Kettensäge funktioniert nicht.	Akku leer. Sicherung defekt.	Akkupack aufladen. Sicherung wechseln.
Kettensäge arbeitet intermittierend.	Überhitzung Beim Sägen zu viel Druck ausgeübt. Lose Verbindung. Interner Wackelkontakt. Ein-/Ausschalter defekt.	Bringen Sie die Maschine in einen kühlen, belüfteten Raum, um diese abzukühlen. Wenden Sie beim Sägen verhältnismäßig weniger Druck an. Kundendienst aufsuchen.
Kette/Führungsschiene heiß.	Kettenspannung zu hoch. Kette stumpf.	Kettenspannung einstellen. Kette nachschleifen oder ersetzen.
Kettensäge rupft, vibriert oder sägt nicht richtig.	Kettenspannung zu locker. Kette stumpf. Kette verschlissen. Sägezähne zeigen in die falsche Richtung.	Kettenspannung einstellen. Kette nachschleifen oder ersetzen. Kette ersetzen. Sägekette neu montieren mit Zähnen in korrekter Richtung.

8. KONFORMITÄTSERKLÄRUNG

Wir,
Positec Germany GmbH
Postfach 32 02 16, 50796 Cologne, Germany

erklären hiermit, dass unser Produkt
Beschreibung **Batteriebetriebene Kettensäge**
Typ **WG325E WG325E.X (3 - Bezeichnung der Maschine, repräsentativ für batteriebetriebene Astsäge)**
Funktionen **Holz sägen**

den Bestimmungen der folgenden Richtlinien entspricht:
2006/42/EC, 2014/30/EU, 2011/65/EU&(EU)2015/863, 2000/14/EC geändert durch 2005/88/EC

Zertifizierungsstelle
Name: SGS Fimko Ltd
Anschrift: Takomotie 8, FI-00380 Helsinki, Finland
Bescheinigungsnummer: CERTIFICATE MD-376
Issue 1

2000/14/EC geändert durch 2005/88/EC:
- Konformitätsbewertungsverfahren nach **Anhang V**
- Gemessene Schallleistung **94 dB(A)**

- Garantierte Schallleistung **97 dB(A)**

Werte nach,
EN 62841-1, EN 12100, EN ISO 3744,
EN IEC 55014-1, EN IEC 55014-2,
Teile von EN ISO 11680-1, EN IEC 63000

Zur Kompilierung der technischen Datei ermächtigte Person,
Name Marcel Filz
Anschrift Positec Germany GmbH
Postfach 32 02 16, 50796 Cologne, Germany



2023/07/14
Allen Ding
Stellvertretender Chefingenieur,
Prüfung und Zertifizierung
Positec Technology (China) Co., Ltd
18, Dongwang Road, Suzhou Industrial
Park, Jiangsu 215123, P. R. China

SOMMAIRE

1. CONSIGNES DE SCURITÉ
2. LISTE DES COMPOSANTS
3. CARACTÉRISTIQUES TECHNIQUES
4. MONTAGE
5. FONCTIONNEMENT
6. PROTECTION DE L'ENVIRONNEMENT
7. GUIDE DE DEPANNAGE
8. DÉCLARATION DE CONFORMITÉ

1. CONSIGNES DE SCURITÉ SÉCURITÉ DU PRODUIT AVERTISSEMENTS DE SÉCURITÉ GÉNÉRAUX POUR L'OUTIL



AVERTISSEMENT Lire l'ensemble des mises en garde, instructions, illustrations et spécifications fourni avec cet outil électrique.

Ne pas suivre toutes les instructions énumérées ci-dessous peut conduire à une électrocution, un incendie et / ou des blessures graves.

Conservé tous les avertissements et toutes les instructions pour pouvoir s'y reporter ultérieurement.

Le terme «outil» dans les avertissements fait référence à votre outil électrique alimenté par le secteur (avec cordon d'alimentation) ou votre outil fonctionnant sur batterie (sans cordon d'alimentation).

1) Sécurité de la zone de travail

- a) Conservé la zone de travail propre et bien éclairée.** *Les zones en désordre ou sombres sont propices aux accidents.*
- b) Ne pas faire fonctionner les outils électriques en atmosphère explosive, par exemple en présence de liquides inflammables, de gaz ou de poussières.** *Les outils électriques produisent des étincelles qui peuvent enflammer les poussières ou les fumées.*
- c) Maintenir les enfants et les personnes présentes à l'écart pendant l'utilisation de l'outil.** *Les distractions peuvent vous faire perdre le contrôle de l'outil.*

2) Sécurité électrique

- a) Il faut que les fiches de l'outil électrique soient adaptées au socle. Ne jamais modifier la fiche de quelque façon que ce soit. Ne pas utiliser d'adaptateurs avec des outils à branchement de terre.** *Des fiches non modifiées et des socles*

adaptés réduiront le risque de choc électrique.

- b) Éviter tout contact du corps avec des surfaces reliées à la terre telles que les tuyaux, les radiateurs, les cuisinières et les réfrigérateurs.** *Il existe un risque accru de choc électrique si votre corps est relié à la terre.*
- c) Ne pas exposer les outils à la pluie ou à des conditions humides. La pénétration d'eau à l'intérieur d'un outil augmentera le risque de choc électrique.**
- d) Ne pas maltraiter le cordon. Ne jamais utiliser le cordon pour porter, tirer ou débrancher l'outil. Maintenir le cordon à l'écart de la chaleur, du lubrifiant, des arêtes ou des parties en mouvement.** *Des cordons endommagés ou emmêlés augmentent le risque de choc électrique.*
- e) Lorsqu'on utilise un outil à l'extérieur, utiliser un prolongateur adapté à l'utilisation extérieure. L'utilisation d'un cordon adapté à l'utilisation extérieure réduit le risque de choc électrique.**
- f) Si l'usage d'un outil dans un emplacement humide est inévitable, utiliser une alimentation protégée par un dispositif à courant différentiel résiduel (DDR). L'usage d'un DDR réduit le risque de choc électrique.**

3) Sécurité des personnes

- a) Restez vigilant, regardez ce que vous êtes en train de faire et faites preuve de bon sens dans votre utilisation de l'outil. Ne pas utiliser un outil lorsque vous êtes fatigué ou sous l'emprise de drogues, d'alcool ou de médicaments.** *Un moment d'inattention en cours d'utilisation d'un outil peut entraîner des blessures graves des personnes.*
- b) Utiliser un équipement de sécurité. Toujours porter une protection pour les yeux.** *Les équipements de sécurité tels que les masques contre les poussières, les chaussures de sécurité antidérapantes, les casques ou les protections acoustiques utilisés pour les conditions appropriées réduiront les blessures de personnes.*
- c) Éviter tout démarrage intempestif. S'assurer que l'interrupteur est en position arrêt avant de brancher l'outil au secteur et/ou au bloc de batteries, de le ramasser ou de le porter.** *Porter les outils en ayant le doigt sur l'interrupteur ou brancher des outils dont l'interrupteur est en position marche est source d'accidents.*
- d) Retirer toute clé de réglage avant de mettre l'outil en marche.** *Une clé laissée fixée sur une partie tournante de l'outil peut donner lieu à des blessures de personnes.*
- e) Ne pas se précipiter. Garder une position et un équilibre adaptés à tout moment. Cela permet un meilleur contrôle de l'outil dans des situations inattendues.**

- f) **S'habiller de manière adaptée. Ne pas porter de vêtements amples ou de bijoux. Garder les cheveux et les vêtements à distance des parties en mouvement.** *Des vêtements amples, des bijoux ou les cheveux longs peuvent être pris dans des parties en mouvement.*
- g) **Si des dispositifs sont fournis pour le raccordement d'équipements pour l'extraction et la récupération des poussières, s'assurer qu'ils sont connectés et correctement utilisés.** *Utiliser des collecteurs de poussière peut réduire les risques dus aux poussières.*
- h) **Ne pas laisser les habitudes acquises au cours d'une utilisation fréquente des outils nous rendre complaisants et ignorer les principes de sécurité de l'outil.** *Une action imprudente peut entraîner des blessures graves en une fraction de seconde.*
- 4) **Utilisation et entretien de l'outil**
- a) **Ne pas forcer l'outil. Utiliser l'outil adapté à votre application.** *L'outil adapté réalisera mieux le travail et de manière plus sûre au régime pour lequel il a été construit.*
- b) **Ne pas utiliser l'outil si l'interrupteur ne permet pas de passer de l'état de marche à arrêt et vice versa.** *Tout outil qui ne peut pas être commandé par l'interrupteur est dangereux et il faut le réparer.*
- c) **Débrancher la prise de la source d'alimentation et / ou retirer la batterie, si elle est amovible, de l'outil, avant tout réglage, changement d'accessoires ou avant de ranger l'outil.** *De telles mesures de sécurité préventives réduisent le risque de démarrage accidentel de l'outil.*
- d) **Conserver les outils à l'arrêt hors de la portée des enfants et ne pas permettre à des personnes ne connaissant pas l'outil ou les présentes instructions de le faire fonctionner.** *Les outils sont dangereux entre les mains d'utilisateurs novices.*
- e) **Entretenir les outils et accessoires électriques. Vérifier qu'il n'y a pas de mauvais alignement ou de blocage des parties mobiles, des pièces cassées ou toute autre condition pouvant affecter le fonctionnement de l'outil. En cas de dommages, faire réparer l'outil avant de l'utiliser.** *De nombreux accidents sont dus à des outils mal entretenus.*
- f) **Garder affûtés et propres les outils permettant de couper.** *Des outils destinés à couper correctement entretenus avec des pièces coupantes tranchantes sont moins susceptibles de bloquer et sont plus faciles à contrôler.*
- g) **Utiliser l'outil, les accessoires et les lames etc., conformément à ces instructions, en tenant compte des conditions de travail et du travail à réaliser.** *L'utilisation de l'outil pour des opérations différentes de celles prévues pourrait donner lieu à des situations dangereuses.*
- h) **Maintenir les poignées et les surfaces de préhension sèches, propres et exemptes d'huile et de graisse.** *Des poignées et surfaces de préhension glissantes ne permettent pas une manipulation et un contrôle de l'outil en toute sécurité en cas d'imprévu.*
- 5) **Utilisation des outils fonctionnant sur batteries et précautions d'emploi**
- a) **Ne recharger qu'avec le chargeur spécifié par le fabricant.** *Un chargeur qui est adapté à un type de bloc de batteries peut entraîner un risque d'incendie lorsqu'il est utilisé avec un autre type de bloc de batteries.*
- b) **N'utiliser les outils qu'avec des blocs de batteries spécifiquement désignés.** *L'utilisation de tout autre bloc de batteries peut entraîner un risque de blessure et d'incendie.*
- c) **Lorsqu'un bloc de batteries n'est pas utilisé, le maintenir à l'écart de tout autre objet métallique, par exemple trombones, pièces de monnaie, clés, clous, vis ou autres objets de petite taille qui peuvent donner lieu à une connexion d'une borne à une autre.** *Le court-circuitage des bornes d'une batterie entre elles peut causer des brûlures ou un incendie.*
- d) **Dans des mauvaises conditions, du liquide peut être éjecté de la batterie; éviter tout contact.** **En cas de contact accidentel, nettoyer à l'eau. Si le liquide entre en contact avec les yeux, rechercher en plus une aide médicale.** *Le liquide éjecté des batteries peut causer des irritations ou des brûlures.*
- e) **N'utilisez pas de batterie ou d'outil endommagé ou modifié.** *Des batteries endommagées ou modifiées peuvent se comporter de façon imprévisible et causer un incendie, une explosion ou un risque de blessure.*
- f) **N'exposez pas une batterie ou un outil à un incendie ou à une température excessive.** *L'exposition à un incendie ou une température supérieure à 130 °C peut causer une explosion.*
- g) **Suivez toutes les instructions de charge et ne rechargez pas la batterie ou l'outil en dehors de la plage de température spécifiée dans les instructions.** *Recharger la batterie de façon inappropriée ou en dehors de la plage de température spécifiée peut l'endommager et augmenter le risque d'incendie.*
- 6) **Maintenance et entretien**
- a) **Faire entretenir l'outil par un réparateur qualifié utilisant uniquement des pièces de rechange identiques.** *Cela assurera le maintien de la sécurité de l'outil.*
- b) **Ne révisez jamais de batteries endommagées.** *La révision de batteries doit uniquement être effectuée par le fabricant ou les prestataires de service autorisés.*

1) Avertissements de sécurité de la scie à chaîne

- a) Tenir toutes les parties du corps à distance de la chaîne, lorsque la tronçonneuse tourne. Avant la mise en service, s'assurer que la chaîne ne touché rien.** Lors du travail avec la tronçonneuse, dans un moment d'inattention, des vêtements ou des parties du corps peuvent être happés par la chaîne.
- b) Saisissez toujours la scie par ses points isolés, au cas où la chaîne heurterait des câbles électriques cachés.** En cas de contact avec un câble "sous tension", les parties métalliques de la machine s'électrisent immédiatement, exposant alors l'utilisateur à un risque d'électrocution.
- c) Porter des lunettes de protection ainsi qu'une protection acoustique. Nous conseillons également le port d'un équipement de protection pour la tête, les mains, les jambes et les pieds.** Des vêtements de protection appropriés diminuent le risque de blessure par les copeaux projetés dans tous les sens ou par un contact intempestif avec la chaîne de la scie.
- d) N'actionnez pas la tronçonneuse sur un arbre, sur une échelle, un toit, ou un support instable support.** En cas d'utilisation de la tronçonneuse sur un arbre, il y a risque de blessures.
- e) Toujours veiller à garder une position stable et équilibrée et n'utiliser la tronçonneuse que lorsque vous vous trouvez sur un sol ferme et plan.** Si vous utilisez une échelle, un sol glissant ou instable peut entraîner une perte de contrôle de l'équilibre et de la tronçonneuse.
- f) Lors de la coupe d'une branche tendre, s'attendre à ce qu'elle revienne comme un ressort.** Quand la tension dans les fibres de bois se relâche, la branche sous tension peut frapper l'utilisateur et/ou lui faire perdre le contrôle de la tronçonneuse.
- g) Etre spécialement vigilant lors de la coupe de broussailles et de jeunes arbres.** Les branches fines peuvent être happées par la tronçonneuse et vous frapper ou vous faire perdre l'équilibre.
- h) Porter la tronçonneuse par la poignée avant, la chaîne étant à l'arrêt et le rail de guidage orienté vers l'arrière. Lors du transport ou le stockage de la tronçonneuse, toujours placer le capot de protection.** En utilisant la tronçonneuse avec précaution, il y a peu de risque de toucher par mégarde la chaîne en rotation.
- i) Suivre les instructions concernant le graissage, le serrage de la chaîne et le remplacement d'accessoires.** Une chaîne qui n'est pas tendue ou graissée comme il faut peut se rompre ou augmenter le risqué d'un contrecoup.
- j) Ne scier que du bois. N'utiliser la tronçonneuse que pour les travaux pour**

lesquels elle est conçue – par exemple : Ne jamais utiliser la tronçonneuse pour scier des matières plastiques, de la maçonnerie ou des matériaux de construction qui ne sont pas en bois. L'utilisation de la tronçonneuse pour des travaux non conformes peut entraîner des situations dangereuses.

- k) Cette tronçonneuse n'est pas destinée à l'abattage des arbres.** L'utilisation de la tronçonneuse pour des opérations différentes de celles prévues pourrait causer des blessures graves à l'opérateur ou aux personnes à côté.
- l) Suivez toutes les instructions lors du nettoyage des matériaux coincés, du stockage ou de l'entretien de la tronçonneuse.** Assurez-vous que l'interrupteur est sur la position d'arrêt et que la batterie est retirée. Le démarrage inattendu de la tronçonneuse pendant le nettoyage des matériaux coincés ou l'entretien peut entraîner des blessures graves.
- m) Il est recommandé aux utilisateurs inexpérimentés, de s'entraîner au moins à couper des bûches sur un chevalet ou un support.**
- n) Il est recommandé de confier l'affûtage et l'entretien de la chaîne de scie à des centres de service agréés.**

2) Raisons possibles d'un contrecoup et moyens de l'éviter :

Un contrecoup peut se produire si la pointe du rail de guidage touche un objet ou que le bois s'arque et que la tronçonneuse se coince dans le tracé. Dans certains cas, un contact avec la pointe du rail peut entraîner une réaction inattendue vers l'arrière, pendant laquelle le rail de guidage se dirige vers le haut dans la direction de l'utilisateur. Un coincage de la chaîne au niveau du bord supérieur du rail de guidage peut tout à coup repousser le rail vers l'arrière en direction de l'utilisateur.

Chacune de ces réactions peut entraîner une perte de contrôle de la tronçonneuse et causer des blessures graves. Ne pas se fier exclusivement aux dispositifs de sécurité incorporés dans la tronçonneuse. L'utilisateur d'une tronçonneuse doit prendre différentes mesures pour pouvoir travailler sans risque d'accidents et de blessures. Un contrecoup est la suite d'une mauvaise utilisation ou d'une utilisation incorrecte de l'appareil électroportatif. Il peut être évité en respectant les précautions décrites ci-dessous :

- a) Tenir la tronçonneuse, le pouce et les doigts entourant les poignées de la tronçonneuse. Mettre votre corps et vos bras dans une position qui vous permettra de résister aux forces exercées par un contrecoup.** Si des mesures appropriées ont été prises, l'utilisateur peut contrôler les forces exercées par un contrecoup. Ne jamais lâcher la tronçonneuse.

MISES EN GARDE CONCERNANT LA BATTERIE

- b) **Éviter les positions du corps anormales et ne pas scier en levant les bras au-dessus des épaules.** Ceci permet d'éviter un contact accidentel avec la pointe du rail et assure un meilleur contrôle de la tronçonneuse dans des situations inattendues.
- c) **Toujours utiliser les rails de rechange et chaînes indiqués par le fabricant.** D'autres rails et chaînes peuvent entraîner une rupture de la chaîne ou un contrecoup.
- d) **Suivre les instructions du fabricant concernant l'affûtage et l'entretien de la tronçonneuse.** Les limiteurs de profondeur trop bas augmentent les risques de contrecoup.

Risques résiduels

Même avec l'utilisation prévue de l'appareil, il existe toujours un risque résiduel qui ne peut être évité. Selon le type et la construction de l'appareil, les risques potentiels suivants pourraient s'appliquer :

- Contact avec les dents de scie exposées de la chaîne de sciage (risques de coupe)
- Accès à la chaîne de sciage rotative (risques de coupe)
- Mouvement imprévu et brutal de la barre de guidage (risques de coupe)
- Les pièces projetées de la chaîne de sciage (risques de coupe / d'injection)
- Les pièces projetées de l'ouvrage
- Contact cutané avec l'huile
- Perte d'audition, si aucune protection auditive requise n'est utilisée pendant les travaux

Consignes de sécurité pour la tronçonneuse à perche

1. N'utilisez pas la machine en cas de fatigue, de maladie ou sous l'influence de l'alcool ou d'autres drogues.
2. Pour réduire le risque, veuillez maintenir les spectateurs à une distance de sécurité de la machine pendant son fonctionnement.
3. Soyez conscient du danger des positions de fonctionnement, ainsi que du risque d'être frappé par les branches qui tombent ou qui, après avoir touché le sol, rebondissent, l'opérateur peut être frappé par les branches qui tombent ou par celles qui rebondissent, après avoir frappé le sol. Retirez les branches en sections.
4. Maintenez-vous dans une position stable et conservez l'équilibre au cours de l'utilisation. Utilisez le harnais fourni.
5. Maintenez la machine à une distance suffisante des lignes électriques aériennes.

- a) **La batterie et les piles secondaires ne doivent pas être ouvertes, démontées ou broyées.**
- b) **La batterie ne doit pas être court-circuitée. Évitez de mettre la batterie en vrac dans une boîte ou dans un tiroir où elles risqueraient de se court-circuiter entre elles ou au contact d'autres objets métalliques.** Après usage, évitez tout contact de la batterie avec d'autres objets métalliques de petite taille (trombones, pièces, clés, clous, vis etc.) susceptibles de court-circuiter les pôles. Un court-circuit entre les pôles de la batterie peut être à l'origine de brûlures ou d'un incendie.
- c) **La batterie ne doit pas être exposée au feu et à la chaleur. Évitez de la ranger à la lumière du soleil.**
- d) **La batterie et les piles ne doivent pas être soumises à des chocs mécaniques.**
- e) **En cas de fuite des piles, évitez tout contact du liquide avec la peau et les yeux. En cas de contact, rincez abondamment la surface touchée avec de l'eau et appelez les urgences.**
- f) **La batterie et les piles doivent rester propres et sèches.**
- g) **Si la batterie ou les piles se salissent, essuyez-les avec un chiffon propre et sec.**
- h) **La batterie et les piles doivent être chargées avant usage. Utilisez toujours le chargeur adéquat, et respectez les instructions du fabricant ou le mode d'emploi de l'appareil concernant la procédure de recharge.**
- i) **Évitez de laisser une batterie se charger pendant trop longtemps lorsqu'elle n'est pas utilisée.**
- j) **Après de longues périodes d'inutilisation, il peut être nécessaire de charger et décharger la batterie et les piles à plusieurs reprises avant que celles-ci ne retrouvent leur capacité maximale.**
- k) **N'utilisez pas d'autre chargeur que celui spécifié par Worx. N'utilisez pas d'autre chargeur que celui spécifiquement fourni avec l'appareil.**
- l) **N'utilisez en aucun cas une batterie autre que celle prévue pour cet appareil.**
- m) **La batterie doit être tenue hors de portée des enfants.**
- n) **Gardez la documentation d'origine du produit afin de pouvoir vous y référer ultérieurement.**
- o) **Enlevez la batterie de l'appareil lorsque vous ne l'utilisez pas.**
- p) **Respectez les procédures de mise au rebut.**
- q) **Ne pas mélanger des piles de fabrication, capacité, taille ou type différents dans un**

- appareil.
r) **Protégez la batterie des micro-ondes et des hautes pressions.**

CONSERVEZ CE MODE D'EMPLOI

Consignes portant sur les bonnes techniques d'entaille et de coupe d'abattage élémentaires.

1. Ebranchage

Il s'agit ici du découpage des branches d'un arbre abattu. Lors de l'ébranchage, ne pas commencer par le découpage des grosses branches inférieures. Ces dernières soutiennent l'arbre. Retirer les petites branches en une coupe comme illustré à la Figure 1. Les branches sous tension devraient être sciées du bas vers le haut afin d'éviter que la scie ne se coince.

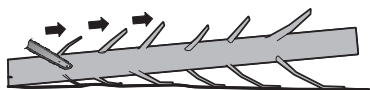

Fig 1

2. Tronçonner les troncs d'arbre

Il s'agit du découpage en tronçons de l'arbre abattu. Veiller à maintenir une position stable et à répartir le poids de votre corps uniformément sur vos deux pieds. Si possible, caler et soutenir le tronc au moyen de branches, de poutres ou de cales.

Lorsque le tronc est soutenu sur toute la longueur comme illustré à la Figure 2, il faut le couper par le haut (coupe par le haut), éviter de toucher le sol car cela réduira fortement l'affûtage de la chaîne.

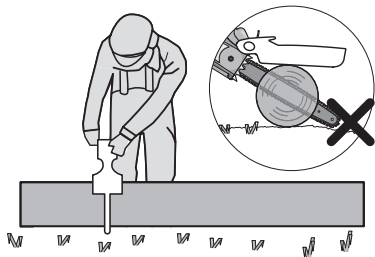

Fig 2

Lorsque le rondin est soutenu par une extrémité, comme illustré sur la Figure 3, coupez 1/3 du diamètre de la face du dessous (depuis le bas) (1). Puis, terminez la coupe en coupant par le haut (2) pour rejoindre la première coupe.

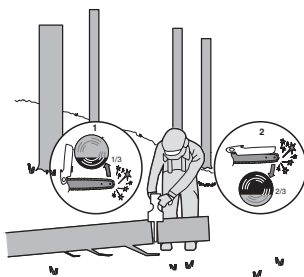

Fig 3

Lorsque le tronc est soutenu par les deux extrémités, comme illustré à la Figure 4, coupez 1/3 du diamètre depuis le haut (coupe par le haut) (1). Ensuite, pratiquez la coupe de finition depuis le bas sur les 2/3 inférieurs (2) pour rejoindre la première coupe.

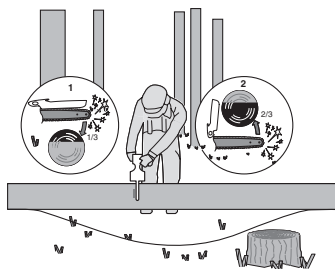

Fig 4

Lorsque le tronçonnage a lieu sur une pente, vous devez toujours vous placer vers le sommet de la pente par rapport au tronc, comme illustré à la Figure 5. Afin d'assurer le contrôle complet au moment où le tronc est « complètement scié », réduire la pression appliquée en fin de coupe tout en continuant à maintenir une prise ferme sur les poignées de la tronçonneuse. Veiller à ce que la chaîne de la scie ne touche pas le sol. Une fois la coupe terminée, attendre l'arrêt total de la chaîne de la scie avant de retirer la tronçonneuse. Toujours mettre le moteur de la tronçonneuse hors fonctionnement avant de passer à l'arbre suivant.

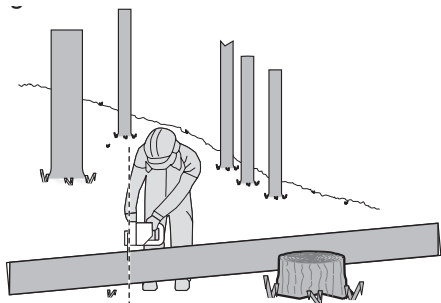

Fig 5

SYMBOLES

	Pour réduire le risque de blessure, l'utilisateur doit lire le mode d'emploi.
	Porter une protection pour les oreilles
	Porter une protection pour les yeux
	Porter un masque contre la poussière
	Portez une protection pour la tête
	Attention aux retours de la tronçonneuse et évitez tout contact avec la pointe de la barre
	Ne pas exposer à la pluie ou à l'eau.
	Portez des gants de protection
	Portez des chaussures de protection.

	Avertissement de danger dû aux lignes électriques aériennes.
	Ne pas brûler
	Les batteries peuvent entrer dans le cycle de l'eau si elles sont éliminées de façon inappropriée, ce qui peut être dangereux pour l'écosystème. Ne pas éliminer les batteries usagées comme un déchet municipal non trié.
	Les déchets d'équipements électriques et électroniques ne doivent pas être déposés avec les ordures ménagères. Ils doivent être collectés pour être recyclés dans des centres spécialisés. Consultez les autorités locales ou votre revendeur pour obtenir des renseignements sur l'organisation de la collecte.
	Batterie Li-Ion Ce produit comporte un symbole de « Collecte séparée » de toutes les batteries. Il sera ensuite recyclé ou démantelé, afin de réduire l'impact sur l'environnement. Les batteries peuvent être dangereuses pour l'environnement et la santé humaine, car elles contiennent des substances dangereuses.
	Verrouiller
	Déverrouiller

2. LISTE DES COMPOSANTS

1. **CAPOT DE CHAÎNE**
2. **BOUTON DU COUVERCLE DU BOÎTIER**
3. **VERROUILLAGE DE MISE EN MARCHÉ**

4.	INTERRUPTEUR MARCHE/ARRÊT/ AMORCE
5.	ZONE DE PRÉHENSION
6.	PACK BATTERIE*
7.	VERROU DE PACK BATTERIE*
8.	CAPOT DE PROTECTION
9.	COUVERCLE DU BOÎTIER
10.	CHAÎNE
11.	BARRE GUIDE
12.	PLAQUE DE BASE
13.	BOUCHON DE REMPLISSAGE D'HUILE
14.	BARRE DE SERRAGE
15.	PIGNON DE CHAÎNE
16.	BOULON DE LA BARRE DE FIXATION
17.	GOUPILLE DE POSITIONNEMENT DU GUIDE
18.	GAINE/FOURREAU DE CHAÎNE ET BARRE
19.	BOUTON DE VERROUILLAGE SUR LA POIGNÉE DE LA RALLONGE DU MANCHE *
20.	POIGNÉE DE RALLONGE DU MANCHE *
21.	INTERRUPTEUR MARCHE / ARRÊT SUR LA POIGNÉE DE LA RALLONGE DU MANCHE *
22.	BOUTON DE VERROUILLAGE *
23.	BOUTON DE DÉVERROUILLAGE DU TUBE D'EXTENSION *
24.	LEVIER DE SERRAGE *
25.	SORTIE D'HUILE

* Les accessoires reproduits ou décrits ne sont pas forcément fournis avec la appareil.

3. CARACTÉRISTIQUES TECHNIQUES

Modèle **WG325E WG325E.X** (3 - Désignation des machines, modèles de scie d'élagage à piles)

	WG325E WG325E.X***
Tension	20 V == Max.**

Longueur du guide	12 cm
Vitesse de coupe	10 m/s
Pas de chaîne	7.6 mm
Nombre de maillons	28
Echelle limnométrique à chaîne	1.1 mm
Type de chaîne d'adaptation	WA0142
Type de barre d'adaptation	WA0151
Longueur du tube d'extension	125 cm
Hauteur de coupe maximale	275 cm
Poids du tube d'extension	0.9 kg
Masse (chaîne & guide inclus) (Outil nu)	1.1 kg

** Tension mesurée sans charge. La tension de la batterie initiale atteint un maximum de 20 volts. La tension nominale est de 18 volts.

***X = 1-999 ,A-Z , M1-M9, la seule différence entre ces modèles est que les clients visés sont différents. Il n'y a pas de changement concernant la sécurité.

BATTERIES ET CHARGEURS CONSEILLÉS

Catégorie	Modèle	Capacité
20V Batterie	WA3551	2.0 Ah
	WA3639	2.0 Ah
20V Chargeur	WA3880	2.0 A

Nous vous recommandons d'acheter vos accessoires dans le magasin qui vous a vendu l'outil. Reportez-vous à l'emballage de l'accessoire pour plus de détails. Le personnel du magasin peut vous aider et vous conseiller.

INFORMATIONS RELATIVES AU BRUIT

Niveau de pression acoustique pondéré A $L_{pA} = 84 \text{ dB(A)}$

K_{pA} 3 dB(A)

Niveau de puissance acoustique pondéré A $L_{wA} = 94 \text{ dB(A)}$

K_{pA} 3 dB(A)

Porter une protection pour les oreilles.

INFORMATIONS RELATIVE AUX VIBRATIONS

Valeurs totales de vibrations déterminées selon la norme EN 62841:

Valeur d'émission de vibrations:	$a_h = 2.9 \text{ m/s}^2$
Incertitude	$K = 1,5 \text{ m/s}^2$

La valeur totale de vibration déclarée et la valeur d'émission de bruit déclarée ont été mesurées conformément à la méthode d'essai standard et peuvent être utilisées pour comparer un outil à un autre.

La valeur totale de vibration déclarée et la valeur d'émission de bruit déclarée peuvent également être utilisées lors d'une évaluation préliminaire de l'exposition.

AVERTISSEMENT: les vibrations et les émissions de bruit au cours de l'utilisation réelle de l'outil électrique peuvent varier de la valeur déclarée en fonction du mode d'utilisation de l'outil, en particulier du type de pièce traité selon les exemples suivants et d'autres variations concernant le mode d'utilisation de l'outil:

Comment l'outil est utilisé et quels matériaux sont coupés ou percés.

L'outil est en bon état et bien entretenu.

L'utilisation du bon accessoire pour l'outil et l'assurance qu'il est affûté et en bon état.

La force avec laquelle vous serrez les poignées et l'utilisation éventuelle d'un quelconque accessoire anti-bruit et anti-vibration.

Et l'outil est utilisé comme prévu dans sa conception et dans les présentes instructions.

Cet outil peut causer un syndrome de vibration du bras et de la main s'il n'est pas correctement géré.

AVERTISSEMENT: Pour être précise, une évaluation du niveau d'exposition en conditions réelles d'utilisation doit également tenir compte de toutes les parties du cycle d'utilisation telles que les moments où l'outil est éteint, et ceux où il fonctionne au ralenti mais ne réalise pas réellement de tâche. Ceci peut réduire de façon significative le niveau d'exposition et la période de fonctionnement totale. Facteurs contribuant à minimiser votre risque d'exposition aux vibrations et au bruit. Utilisez TOUJOURS des ciseaux, des forets et des lames affûtés. Entretenez cet outil en accord avec les présentes instructions et maintenez-le lubrifié (si approprié). Si l'outil doit être fréquemment utilisé, investissez dans des accessoires anti-bruit et anti-vibration. Planifiez votre travail pour étaler toute utilisation d'outil à fortes vibrations sur plusieurs jours.

UTILISATION CONFORME

- La mini tronçonneuse est destinée à couper uniquement du bois et des branches jusqu'à un diamètre correspondant à la longueur de la barre de guidage de la tronçonneuse.
- La mini tronçonneuse doit être utilisée au niveau du sol ou sur une plate-forme appropriée qui est complètement stable et sûre.
- La mini tronçonneuse est destinée à une utilisation en extérieur uniquement.
- La mini Tronçonneuse n'est pas destinée à un autre usage.
- Le montage de pièces sur la mini tronçonneuse est autorisé uniquement pour les pièces de rechange d'origine ou approuvées par le fabricant (guides de chaîne ou chaînes de scie par exemple) ainsi que pour les combinaisons de guide de chaîne / chaîne de scie autorisées comme indiqué dans le manuel.
- L'utilisateur est responsable de tout accident résultant d'une mauvaise utilisation ou d'une modification non autorisée de la mini tronçonneuse

45

4. MONTAGE

AVERTISSEMENT! N'installez pas la batterie avant qu'elle ne soit complètement assemblée. Pour toute manipulation de la chaîne, utiliser toujours des gants de protection.

MONTAGE DU GUIDE ET DE LA CHAÎNE

1. Sortir avec précaution toutes les pièces de l'emballage. Retirez le couvercle de la chaîne en tournant le bouton de tension de la chaîne dans le sens antihoraire. (Voir Fig. A1)
2. Placer la tronçonneuse sur une surface plate et ferme.
3. Utiliser les chaînes Worx originales ou celles recommandées pour le guide uniquement.

4. Monter la chaîne dans la rainure périphérique du guide. Assurez-vous que la chaîne soit mise dans le bon sens en comparant son sens à celui de l'icône de la chaîne sur le guide ou en consultant le symbole du sens de rotation de la chaîne situé sur le corps de la tronçonneuse. (Voir Fig. A2)
5. Poser les mailles de la chaîne autour du pignon de la chaîne de sorte que le boulon de fixation et le goupilles de positionnement prennent dans le trou longitudinal du guide. (Voir Fig. B1, B2)
6. Contrôler si toutes les pièces sont correctement positionnées. S'assurer que les maillons sont à leur place sur le pignon (Voir Fig. C1). Éviter les plis comme montrer à la Fig. C2. S'il y a un pli, prendre la chaîne au niveau du guide juste avant le pli et tirer le pli.

REMARQUE: La chaîne doit tourner librement sans pli.

7. Positionnez le carter de chaîne. Inclinez le guide-chaîne vers l'avant là où l'extrémité du guide-chaîne est enfoncée verticalement vers le bas. Ceci permettra de retendre la chaîne. La chaîne est tendue correctement quand elle peut être levée à environ la moitié de la profondeur du lien d'entraînement de la barre de guidage au centre. Ceci se fait d'une main en soulevant la chaîne contre le propre poids de l'appareil. Et la serrer en tournant le bouton de tension de la chaîne vers la droite jusqu'à ce qu'elle soit tendue. (Voir Fig. D)

REMARQUE: La chaîne est bien tendue quand elle peut être levée de la barre de guidage et que le lien d'entraînement est dans le rail de la barre de guidage. (Voir Fig. E)

REMARQUE: La chaîne s'étire pendant la coupe et perd sa tension. Lorsqu'elle est détendue, dévisser complètement le bouton de régulation de la tension de la chaîne ou tournez complètement le bouton trois fois vers la gauche, puis resserrer le bouton de régulation de la tension de la chaîne pour rétablir une tension de la chaîne adéquate en répétant les étapes susmentionnées de 1 à 7.

REMARQUE: La nouvelle chaîne se détend. Vérifier la tension de la chaîne à intervalles réguliers avant de l'utiliser pour la première fois et serrer quand la chaîne se desserre autour du guide.

MONTAGE DE LA PERCHE

Alignez et insérez la poignée du tube d'extension dans l'arbre. Tournez le bouton de verrouillage dans le sens horaire pour procéder au verrouillage. (Voir Fig. F1, F2)

REMARQUE: Assurez-vous que l'arbre est fermement verrouillé en place.

MONTAGE DE LA RALLONGE DU MANCHE SUR LA MACHINE (Voir Fig. F3, F4)

Étape 1 : Alignez et insérez le tube d'extension rallonge dans la scie.

Étape 2 : Accrochez la boucle sur le crochet de la scie. Appuyez sur le levier de serrage pour verrouiller le tube d'extension sur la machine.

REMARQUE: Assurez-vous que la rallonge du manche est fermement verrouillée en place avant la mise en marche.

RETRAIT DE LA RALLONGE DU MANCHE (Voir Fig. F5)

Desserrez le levier de serrage pour libérer la boucle. Appuyez sur le bouton de déverrouillage du tube d'extension pour le détacher de la scie.

AVERTISSEMENT! Lorsque vous utilisez cette machine avec la rallonge du manche, assurez-vous que la batterie a été retirée.

GRAISSAGE DE LA CHAÎNE (Voir Fig. G1, G2)

IMPORTANT: A sa livraison, la tronçonneuse à chaîne n'est pas remplie d'huile adhérente pour chaîne. Il est important de la remplir d'huile avant de l'utiliser. L'utilisation de la tronçonneuse à chaîne sans huile adhérente pour chaîne ou avec un niveau d'huile en dessous du marquage minimum entraîne un endommagement de la appareil.

REMARQUE: La durée de vie et la puissance de coupe de la chaîne dépendent d'un graissage optimal. C'est la raison pour laquelle, durant son fonctionnement, la chaîne est automatiquement graissée d'huile adhérente pour chaîne.

Remplir le réservoir d'huile (Voir Fig. G2):

AVERTISSEMENT: retrait de la batterie avant le remplissage du réservoir d'huile.

1. Déposer la tronçonneuse à chaîne sur un support approprié, le couvercle du réservoir d'huile (3) orienté vers le haut.
2. Nettoyer l'endroit autour du couvercle du réservoir d'huile à l'aide d'un torchon et dévisser le couvercle.
3. Mettez de l'huile pour chaîne jusqu'à remplir en entier le réservoir.
4. Veiller à ce qu'aucune saleté n'entre dans le réservoir d'huile, remettre le bouchon d'huile (3) et le serrer bien fermement en le tournant vers la droite.

IMPORTANT: Pour permettre un échange d'air entre le réservoir d'huile et l'environnement, le couvercle du réservoir d'huile a été équipé de petits canaux de compensation. Pour éviter que de l'huile ne sorte, veiller toujours à poser la scie horizontalement lorsqu'elle n'est pas utilisée. Il est important d'utiliser un lubrifiant pour barres et chaînes (non fourni) qui est formulé pour

fonctionner sur une large plage de températures sans dilution requise. L'huile peut être disponible dans le magasin où vous avez acheté la tronçonneuse ou chez votre fournisseur local. N'utilisez pas d'huiles sales, usées ou les autres qui sont contaminées. Des dommages peuvent survenir à la barre ou à la chaîne. L'utilisation d'une huile non autorisée entraîne la perte du bénéfice de la garantie.

Ne pas avaler. En cas d'ingestion, appeler immédiatement un médecin. Tenir hors de la portée des enfants. Stocker à l'abri de la chaleur ou de flammes nues.

Contrôle du graisseur automatique

ATTENTION: Les bords coupants de la chaîne sont affûtés. Utilisez des gants de protection.

Déposez la tronçonneuse à l'envers et soulevez le capot de protection de chaîne à la position maximale pour la lubrification de la chaîne. Remplissez le réservoir d'huile de lubrification. (Voir Fig. G2) Il est possible de contrôler le fonctionnement correct du graisseur automatique en faisant fonctionner la tronçonneuse et en plaçant l'extrémité du guide au-dessus d'un morceau de carton ou de papier au sol. Si vous constatez une tache d'huile grandissante sur le carton, le graisseur automatique fonctionne correctement. Si vous ne constatez pas de tache bien que le réservoir d'huile soit plein, contactez un agent du Service Clients WorxNitro.

ATTENTION: Ne mettez pas la chaîne en contact avec le sol. Gardez une distance de sécurité de 40 cm.

5. FONCTIONNEMENT

1. AVANT D'UTILISER VOTRE OUTIL SANS FIL

AVERTISSEMENT: Le chargeur et la batterie ont été spécialement conçus pour fonctionner ensemble, ne pas utiliser d'autres dispositifs. Ne jamais insérer d'objets métalliques dans le chargeur ou dans les connexions de la batterie, cela pourrait provoquer un court circuit ou être une source de danger.

REMARQUE: La batterie N'EST PAS CHARGÉE et il faut la charger une fois avant de l'utiliser. Le chargeur de batterie fourni est adapté à la batterie Li-ion installé dans l'instrument. N'utilisez pas d'autre chargeur de batterie.

(1) CHARGE DE VOTRE BATTERIE (Voir Fig. H1, H2)

La batterie Li-ion est protégée contre les fortes décharges. Lorsque la batterie est vide, l'instrument s'éteint via un circuit de protection. En environnement chaud ou après une utilisation intensive, le pack batterie peut devenir trop chaud pour permettre la charge. Laissez le temps à la

batterie de refroidir avant de recharger.

(2) ENLEVER OU INSTALLER LA BATTERIE (Voir Fig. I)

Enfoncez la languette du bloc de batterie pour le dégager et faites-le glisser hors de l'outil. Après le rechargement, faites-le glisser en place sur l'outil. Un simple coulisement et une légère pression seront suffisants. Vérifiez que la batterie est solidement fixée.

REMARQUE: Lorsque vous retirez la batterie, tenez-la fermement afin d'éviter toute chute ou blessure.

(3) TENIR ET CONTRÔLER LA SCIE D'ÉLAGAGE (Voir Fig. J)

Tenir la scie de jardin à batterie de la main droite, par la zone de prise de la poignée de commande, en entourant la poignée de commande avec le pouce.

2. Mise en fonctionnement/Arrêt (Voir Fig. K)

ATTENTION : vérifiez la batterie avant d'utiliser votre outil sans fil. Utilisez uniquement la batterie énumérée dans la section d'accessoires.

Afin de mettre en marche l'appareil, pousser le verrouillage de mise en marche, puis presser à fond l'interrupteur Marche/Arrêt et le maintenir dans cette position. Maintenant, le verrouillage de mise en marche peut être relâché.

Afin d'arrêter l'appareil, relâcher l'interrupteur Marche/Arrêt.

3. Travailler

IMPORTANT: Durant le sciage, contrôler la tension de la chaîne toutes les 10 minutes.

- (1) Montez le pack de batterie dans la tronçonneuse.
- (2) Vérifiez que la section de la bûche à couper ne repose pas au sol pour empêcher la chaîne de venir en contact avec le sol pendant la coupe. Le contact avec le sol lorsque la chaîne tourne est dangereux et abîme la chaîne.
- (3) Lorsque vous êtes prêt à couper, appuyez à fond avec le pouce sur le bouton de déverrouillage et appuyez sur la gâchette pour faire tourner la chaîne de coupe. Relâchez la gâchette pour arrêter la rotation de la chaîne. Vérifiez que la chaîne tourne à pleine vitesse avant de commencer à couper.
- (4) Lorsque vous commencez à couper, placez la chaîne en mouvement contre le bois. Le bois doit être le plus proche possible du corps de la tronçonneuse. Maintenez la tronçonneuse fermement en place pour éviter un retour ou un dérapage (latéral) de la machine.
- (5) Guidez la machine en appuyant légèrement et n'exercez pas d'effort excessif sur la chaîne, en laissant la tronçonneuse faire son travail, ce qui peut entraîner une surcharge qui fait griller le

moteur. Le travail est plus sûr et meilleur à la vitesse prévue pour la machine.

- (6) Enlevez la machine d'une coupe lorsqu'elle tourne à pleine vitesse. Relâchez le bouton On/Off pour arrêter la machine. Vérifiez que la chaîne est arrêtée avant de poser la tronçonneuse.
- (7) Continuez de couper des rondins de rebut dans une zone sécurisée jusqu'à ce que vous soyez à l'aise et coupez facilement avec un mouvement souple et une vitesse de coupe constante.

Sécurité anti-retour sur cette tronçonneuse

Cette tronçonneuse est équipée d'une chaîne de sécurité et d'un guide réduisant son retour. Ces deux caractéristiques diminuent le risque de retour qui est néanmoins toujours possible avec cette machine.

Pour éviter le recul de l'appareil.

- Vérifiez que tous les éléments de sécurité sont en place et qu'ils fonctionnent correctement.
- Ne travaillez pas dans des conditions déraisonnables et ne coupez pas au-dessus de vos épaules.
- Garder une position et un équilibre adaptés à tout moment.
- Tenez-vous debout légèrement à gauche de la tronçonneuse pour éviter que votre corps se trouve directement dans l'alignement de la chaîne
- Veillez à ce que l'extrémité du guide ne touche rien lorsque la chaîne tourne.
- N'essayez jamais de couper deux branches en même temps. Votre scie n'a pas été conçue pour cela.
- Ne plongez pas l'extrémité du guide dans la terre ni n'effectuez de découpes plongeantes (percer le bois à l'aide de l'extrémité du guide).
- Faites attention aux branches en mouvement ou aux autres forces qui pourraient refermer une entaille et pincer ou entraver la chaîne.
- Soyez extrêmement prudent lorsque vous réinsérez la chaîne dans une entaille déjà entamée.
- Utilisez uniquement la chaîne et le guide de sécurité fournis avec cette tronçonneuse.
- Ne jamais travailler avec une chaîne lâche, détendue ou fortement usée. Faire attention à la bonne tension de la chaîne.

Utilisation sûre de la chaîne

1. Utilisez la tronçonneuse uniquement lorsque votre appui au sol est stable et sûr.
2. Tenez la tronçonneuse à droite de votre corps (Voir Fig. L).
3. La chaîne doit tourner à pleine vitesse avant d'entrer en contact avec le bois.
4. Utilisez les pics de butée pour sécuriser la scie sur le bois avant de commencer à le couper.
5. Utilisez les pics de butée comme point de levier

pendant la coupe (Voir Fig. M)

6. N'utilisez pas la tronçonneuse avec les bras complètement tendus. N'essayez pas d'atteindre des endroits difficilement accessibles. Ne vous perchez sur une échelle pendant la coupe (Voir Fig. N).

Ne jamais utiliser la tronçonneuse au-delà de la hauteur des épaules.

Sciage du bois sous tension (Voir Fig. O)

⚠ AVERTISSEMENT: Lors de la coupe d'une branche tendre, s'attendre à ce qu'elle revienne comme un ressort. Quand la tension dans les fibres de bois se relâche, la branche sous tension peut frapper l'utilisateur et/ou lui faire perdre le contrôle de la tronçonneuse.

Si le bois repose des deux côtés, couper d'abord par le haut un tiers du diamètre du tronc (Y) (coupe par le fond), puis tronçonner le tronc au même endroit par le bas (Z) afin d'éviter des éclats ou le coinçage de la tronçonneuse à chaîne. Faire attention cependant à ne pas toucher le sol. Si, par contre, le bois ne repose que d'un seul côté, couper d'abord par en bas un tiers du diamètre du tronc (Y) (coupe par le haut), puis tronçonner le tronc au même endroit par le haut (Z) afin d'éviter des éclats ou le coinçage de la tronçonneuse à chaîne.

Fonctionnement de la scie à manche long Découpe à l'aide d'une scie à manche long

1. Montez le pack de batterie dans la tronçonneuse.
2. Avant de couper une branche en hauteur, reprenez toutes les recommandations de la section "Taillage des branches", avec une attention plus particulière pour le chemin de chute de la branche.

AVERTISSEMENT: Ne vous tenez pas directement sous la branche que vous coupez. Tenez toutes les personnes éloignées. N'utilisez jamais votre scie lorsque votre position est instable, par exemple sur une échelle. N'utilisez jamais votre scie à proximité de câble, de lignes électriques et de lignes téléphoniques. Respectez une distance de sécurité de 3m avec les lignes électriques aériennes. (Voir Fig. P1-P4)

3. Saisissez fermement la scie avec vos deux mains. N'utiliser que les zones de préhension désignées lorsque vous utilisez une scie à manche long (Voir Fig. P5). Un minimum de force est nécessaire. Tenir en permanence les poignées serrées avec les doigts et le pouce.
4. Vérifiez que vous êtes fermement appuyé au sol. Écartez vous de la largeur des épaules. Répartissez régulièrement votre poids sur vos pieds.
5. Lorsque vous êtes prêt à couper, appuyez à fond avec le pouce sur le bouton de déverrouillage, puis appuyez complètement sur l'interrupteur

Marche/Arrêt (Voir Fig. P6). Cela transforme la scie à perche sur. Relâchez la gâchette pour arrêter la rotation de la chaîne. Vérifiez que la chaîne tourne à pleine vitesse avant de commencer à couper.

6. Lorsque vous commencez à couper, placez la chaîne en mouvement contre le bois. Maintenez la tronçonneuse fermement en place pour éviter un retour ou un dérapage (latéral) de la machine.
7. Guidez la machine en appuyant légèrement et n'exercez pas d'effort excessif sur la chaîne, ce qui peut entraîner une surcharge qui fait griller le moteur. Le travail est plus sûr et meilleur à la vitesse prévue pour la machine.
8. Enlevez la machine d'une coupe lorsqu'elle tourne à pleine vitesse. Relâchez le bouton On/Off pour arrêter la machine. Vérifiez que la chaîne est arrêtée avant de poser la tronçonneuse.

NETTOYER L'HUILE RÉSIDUELLE APRÈS L'OPÉRATION

Soulevez le capot de protection de chaîne à la position maximale 3 à 5 fois. (Voir Fig. G2)

REMARQUE: La buse d'huile ne doit pas être orientée vers les personnes. La chaîne et la barre de guidage doivent être tournées vers le bas.

ENTRETIEN DE LA TRONÇONNEUSE

Exécutez les instructions d'entretien rapportées dans ce guide. Un nettoyage convenable de la scie et de la chaîne, et un entretien régulier du guide peuvent réduire les risques de rebond. Vérifiez et nettoyez la scie après chaque utilisation. Ces recommandations peuvent suffire pour garder votre machine-outil en bon état pendant longtemps.

REMARQUE: Chaque affûtage des dents de la chaîne augmente le risque de rebond.

MAINTENANCE ET STOCKAGE DE LA TRONÇONNEUSE

1. Retirer le boîtier de la batterie de la tronçonneuse
 - lorsque vous ne l'utilisez pas
 - Avant de vous déplacer d'un endroit à un autre
 - avant de la réparer
 - Avant de changer un accessoire ou une pièce, telle que la chaîne de scie ou la barre de protection.
2. Avant et après chaque découpe avec votre scie, vérifiez. Vérifiez soigneusement si la protection ou une autre pièce a été endommagée. Recherchez toute détérioration qui peut nuire à la sécurité de l'utilisateur ou au fonctionnement de la machine. Vérifiez l'alignement ou la liaison des pièces mobiles. Vérifiez si des pièces sont cassées ou endommagées. N'utilisez pas la tronçonneuse si des détériorations nuisent à sa sécurité d'utilisation. Faites réparer la machine par un centre technique agréé. Pour trouver un

centre technique, visitez le site www.worx.com.

3. Entretenez soigneusement la tronçonneuse.
 - Ne jamais exposer directement la tronçonneuse à la pluie ou la moisissure directe.
 - Pour obtenir les meilleures performances de votre machine-outil et l'utiliser en toute sécurité, veillez à ce que la chaîne soit toujours propre, affûtée et lubrifiée.
 - Conformez-vous aux instructions de ce guide pour affûter les dents de la chaîne.
 - Les poignées doivent être sèches, propres et exemptes d'huile et de graisse.
 - Vérifiez régulièrement que les vis et les écrous sont suffisamment serrés.
4. Faire entretenir l'outil par un réparateur qualifié utilisant uniquement des pièces de rechange identiques.
5. Rangez toujours la tronçonneuse lorsque vous ne l'utilisez pas.
 - en hauteur, dans un endroit qui ferme à clé pour rester hors de portée des enfants
 - dans un endroit sec.
 - Avec protection de la chaîne et de la barre en position.

Entretien de la barre de guidage

Pour une durée de vie maximale de la barre de guidage, il est recommandé d'appliquer les procédures suivantes.

Les rails de guidage de la barre qui maintiennent la chaîne doivent être nettoyés avant de ranger la machine ou si la barre ou la chaîne est sale.

Les rails de guidage doivent être nettoyés à chaque démontage de la chaîne.

Pour nettoyer les rails de guidage:

1. Enlevez le cache de la chaîne et déposez la barre et la chaîne. (voir le paragraphe MONTAGE)
2. Avec une brosse métallique, un tournevis ou un outil similaire, enlevez les déchets et les saletés des rails de la barre. (Voir Fig. Q)
3. N'oubliez pas de nettoyer complètement les passages d'huile.

Conditions qui nécessitent d'entretenir la chaîne et la barre de guidage:

- La tronçonneuse coupe d'un côté ou en angle.
- La tronçonneuse doit être forcée dans la coupe.
- Arrivée d'huile insuffisante sur la barre et la chaîne.

Vérifiez l'état de la barre de guidage à chaque affûtage de la chaîne. Une barre de guidage usée endommage la chaîne et rend la coupe difficile. Après chaque utilisation, la machine étant débranchée d'une source de courant, nettoyez toute la sciure sur la barre de guidage et dans le trou du guidage d'entraînement.

Lorsque la partie supérieure du rail de guidage est irrégulière, utilisez une lime plate pour refaire des

bords et des côtés droits.

Remplacez la barre de guidage lorsque la rainure est usée, lorsque la barre est courbée ou fissurée ou lorsque les rails chauffent ou grincent excessivement.

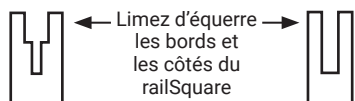

Rainure usée

Rainure correcte

Si le remplacement est indispensable, utilisez uniquement la barre de guidage prévue pour votre tronçonneuse dans la nomenclature des pièces de réparation ou sur l'autocollant situé sur la tronçonneuse.

Remplacement/changement de la chaîne et du guide

Remplacez la chaîne lorsque les couteaux sont trop usés pour être affûtés ou en cas de rupture de la chaîne. La nouvelle chaîne doit présenter toutes les caractéristiques techniques mentionnées dans ce guide.

Travailler avec un guide usé ou endommagé vous expose à un risque de blessures, expose la chaîne à des dommages et rend la coupe plus difficile.

50 Contrôle du graissage automatique

AVERTISSEMENT:

Enlevez le boîtier de batterie hors de la scie avant de procéder à un entretien. Une électrocution ou le contact avec la chaîne en mouvement peut entraîner des blessures graves ou la mort.

Les bords coupants de la chaîne sont affûtés. Utilisez des gants de protection pour manipuler la chaîne.

Garder affûtés et propres les outils permettant de couper. Vous travaillez plus rapidement et diminuez les risques. Une chaîne aux dents émoussées accélère l'usure de la couronne d'entraînement, du guide, de la chaîne et du moteur. Les dents sont probablement émoussées lorsque vous devez forcer la scie dans le bois ou lorsque la découpe produit uniquement de la sciure avec quelques gros morceaux.

6. PROTECTION DE L'ENVIRONNEMENT



Les déchets d'équipements électriques et électroniques ne doivent pas être déposés avec les ordures ménagères. Ils doivent être collectés pour être recyclés dans des centres spécialisés. Consultez les autorités locales ou votre revendeur pour obtenir des renseignements

sur l'organisation de la collecte.

POUR LES OUTILS À BATTERIE

La plage de température ambiante d'utilisation de l'outil et de la batterie est 0 °C -45 °C.

La plage de température ambiante recommandée pour le système de recharge au cours de la charge est 0 °C-40 °C.

7. GUIDE DE DEPANNAGE

Au cas où votre outil électroportatif ne fonctionnerait pas correctement, le tableau suivant vous montre les types de pannes et les causes possibles et vous indique comment vous pouvez y remédier. Si malgré cela vous n'arrivez pas à identifier le problème et à le résoudre, contactez votre Service Après-Vente.

ATTENTION: Avant de dépister la panne, arrêtez l'outil électroportatif et sortez l'accu.

Problème	Cause possible	Remède
La tronçonneuse à chaîne ne fonctionne pas.	La batterie est à plat.	Chargez le boîtier de la batterie.
La tronçonneuse à chaîne travaille par intermittence.	Surchauffe La pression exercée lors de la coupe est trop forte. Raccord lâche. Mauvais contact interne. Interrupteur Marche/Arrêt défectueux.	Placer l'outil à un endroit frais et ventilé pour qu'il refroidisse. Exercer une pression moindre lors de la coupe. Contacter un service après-vente.
Chaîne/glossière trop chaude.	Tension trop grande de la chaîne. Chaîne émoussée.	Régler la tension de la chaîne. Réaffûter la chaîne ou la remplacer.
La tronçonneuse à chaîne broute, génère des vibrations ou ne scie pas correctement.	Tension trop faible de la chaîne. Chaîne émoussée. Chaîne usée. Dents de la chaîne orientées dans la mauvaise direction.	Régler la tension de la chaîne. Réaffûter la chaîne ou la remplacer. Remplacer la chaîne. Monter à nouveau la chaîne en mettant les dents dans la bonne direction.

8. DÉCLARATION DE CONFORMITÉ

Nous,
Positec Germany GmbH
Postfach 32 02 16, 50796 Cologne, Germany

Déclarons ce produit,
Description **Tronçonneuse sans fil**
Modèle **WG325E WG325E.X (3 - Désignation des machines, modèles de scie d'élagage à piles)**
Fonctions **découpe de bois**

Est conforme aux directives suivantes,
2006/42/EC, 2014/30/EU, 2011/65/EU&(EU)2015/863, 2000/14/EC modifiée par 2005/88/EC

Notification réalisée par
Nom: SGS Fimko Ltd
Adresse: Takomotie 8, FI-00380 Helsinki, Finland
No de certification.: CERTIFICATE MD-376 Issue 1

2000/14/EC modifiée par 2005/88/EC:
- Procédure d'évaluation de la conformité conformément à **Annex V**
- Niveau de pression acoustique **94 dB(A)**

- Niveau d'intensité acoustique **97 dB(A)**

Et conforme aux normes,
EN 62841-1, EN 12100, EN ISO 3744,
EN IEC 55014-1, EN IEC 55014-2,
Soumis à EN ISO 11680-1, EN IEC 63000

La personne autorisée à compiler le dossier technique,
Nom Marcel Filz
Adresse Positec Germany GmbH
Postfach 32 02 16, 50796 Cologne, Germany



2023/07/14
Allen Ding
Ingénieur en chef adjoint, Essais & Certification
Positec Technology (China) Co., Ltd
18, Dongwang Road, Suzhou Industrial
Park, Jiangsu 215123, P. R. China

SOMMARIO

1. ISTRUZIONI DI SICUREZZA
2. ELENCO DEI COMPONENTI
3. DATI TECNICI
4. MONTAGGIO
5. FUNZIONAMENTO
6. TUTELA AMBIENTALE
7. INDIVIDUAZIONE DEI GUASTI
8. DICHIARAZIONE DI CONFORMITÀ

1. ISTRUZIONI DI SICUREZZA SICUREZZA DEL PRODOTTO AVVISI GENERALI PER LA SICUREZZA DEGLI UTENSILI A MOTORE

 **AVVERTENZA:** Leggere tutte le avvertenze di sicurezza, le istruzioni, le illustrazioni e le specifiche fornite con questo elettroutensile. La mancata osservanza delle istruzioni elencate di seguito potrebbe provocare una scossa elettrica, un incendio e/o lesioni gravi.

Conservare tutti gli avvisi e le istruzioni per poterli consultare quando necessario.

Il termine «elettrotensile elettrico» utilizzato di seguito in questo manuale si riferisce a utensili elettrici alimentati dalla rete (con linea di allacciamento), oltre che ad utensili elettrici alimentati a batteria (senza linea di allacciamento).

1) Posto di lavoro

- Mantenere pulito e ordinato il posto di lavoro.**
Il disordine e le zone di lavoro non illuminate possono essere fonte di incidenti.
- Evitare d'impiegare l'utensile in ambienti soggetti al rischio di esplosioni nei quali siano presenti liquidi, gas o polveri infiammabili.**
Gli utensili elettrici producono scintille che possono incendiare polveri e gas.
- Mantenere lontani i bambini e altre persone durante l'impiego dell'utensile elettrico.**
Eventuali distrazioni potranno comportare la perdita di controllo sull'utensile.

2) Sicurezza elettrica

- La spina elettrica dovrà essere adatta alla presa di corrente. Evitare assolutamente di apportare modifiche alla spina. Non impiegare spine adattatrici assieme a utensili con collegamento a terra.**
Le spine non modificate e

le prese adatte allo scopo riducono il rischio di scosse elettriche.

- Evitare il contatto fisico con superfici collegate a terra, come tubi, apparecchiature per il riscaldamento, cucine elettriche e frigoriferi.**
Nel momento in cui il corpo è messo a massa sussiste un maggior rischio di scosse elettriche.
- Custodire l'utensile al riparo dalla pioggia o dall'umidità.**
L'eventuale infiltrazione di acqua in un elettrotensile comporta un aumento del rischio d'insorgenza di scosse elettriche.
- Non usare il cavo di alimentazione per scopi diversi da quelli previsti, al fine di trasportare o appendere l'elettrotensile, oppure per staccare la spina dalla presa di corrente.**
Mantenere l'elettrotensile al riparo da fonti di calore, olio, spigoli o parti di strumenti in movimento.
I cavi danneggiati o aggrovigliati aumentano il rischio d'insorgenza di scosse elettriche.
- Qualora si voglia usare l'utensile all'aperto, impiegare solo ed esclusivamente cavi di prolunga omologati per l'impiego all'esterno.**
L'uso di un cavo di prolunga omologato per l'impiego all'esterno riduce il rischio d'insorgenza di scosse elettriche.
- Se si deve utilizzare l'elettrotensile in un luogo umido, utilizzare una fonte di alimentazione dotata di interruttore differenziale.**
L'uso di un interruttore differenziale riduce il rischio di folgorazioni elettriche.
- Sicurezza delle persone**
 - È importante concentrarsi su ciò che si sta facendo e maneggiare con giudizio l'elettrotensile mentre si lavora. Non utilizzare l'elettrotensile quando si è stanchi o sotto l'effetto di alcol, stupefacenti e medicinali.**
Un attimo di distrazione durante l'uso dell'elettrotensile potrebbe causare lesioni gravi.
 - Indossare sempre dispositivi di protezione individuale, e guanti protettivi.**
Se si avrà cura d'indossare equipaggiamento protettivo individuale come una maschera antipolvere, calzature antiscivolo di sicurezza, elmetto o dispositivi di protezione acustica, a seconda dell'impiego previsto per l'elettrotensile, si potrà ridurre il rischio di lesioni.
 - Evitare l'avviamento involontario. Controllare che l'interruttore sia nella posizione di spegnimento (off) prima di effettuare il collegamento a una fonte di alimentazione/batteria e prima di sollevare o trasportare l'elettrotensile.**
Il fatto di tenere il dito sopra all'interruttore o di collegare l'utensile acceso all'alimentazione di corrente potrebbe essere causa di incidenti.
 - Togliere gli attrezzi di regolazione o la chiave inglese prima di accendere l'elettrotensile.**

Un attrezzo o una chiave inglese che si trovino in una parte della macchina che sta girando può causare lesioni a persone.

- e) **È importante non sopravvalutarsi. Avere cura di mettersi in una posizione sicura e di mantenere l'equilibrio.** *In tal modo sarà possibile controllare meglio la macchina in situazioni inaspettate.*
- f) **Indossare indumenti adeguati. Evitare di indossare vestiti lenti o gioielli. Tenere i capelli e gli indumenti lontani dalle parti mobili.** *Vestiti lenti, gioielli o capelli lunghi potrebbero impigliarsi in parti in movimento.*
- g) **Se sussiste la possibilità di montare dispositivi di aspirazione o di captazione della polvere, assicurarsi che gli stessi siano stati installati correttamente e vengano utilizzati senza errori.** *L'impiego dei suddetti dispositivi diminuisce il pericolo rappresentato dalla polvere.*
- h) **Non lasciare che la familiarità acquisita con l'utilizzo frequente dell'elettrotensile si trasformi in autocompiacimento e trascuratezza dei principi di sicurezza.** *Un'azione imprudente può causare lesioni gravi entro una frazione di secondo.*
- 4) **Maneggio e impiego accurato di elettrotensili**
- a) **Non sovraccaricare l'elettrotensile. Impiegare l'elettrotensile adatto per eseguire il lavoro.** *Utilizzando l'elettrotensile elettrico adatto si potrà lavorare meglio e con maggior sicurezza nell'ambito della gamma di potenza indicata.*
- b) **Non utilizzare elettrotensili con interruttori difettosi.** *Un elettrotensile che non si può più accendere o spegnere è pericoloso e dovrà essere riparato.*
- c) **Staccare la spina dalla presa di corrente e/o rimuovere la batteria, se rimovibile, dall'elettrotensile prima di effettuare qualsiasi regolazione, sostituire gli accessori o riporre gli utensili elettrici.** *Tale precauzione eviterà che la macchina possa essere messa in funzione inavvertitamente.*
- d) **Custodire gli elettrotensili non utilizzati fuori della portata dei bambini. Non fare usare l'apparecchio a persone non abituate a farlo o che non abbiano letto le presenti istruzioni.** *Gli elettrotensili sono pericolosi se utilizzati da persone inesperte.*
- e) **Eseguire la manutenzione di elettrotensile e accessori. Verificare che le parti mobili dell'elettrotensile funzionino perfettamente e non s'inceppino, che non ci siano pezzi rotti o danneggiati al punto tale da limitare la funzione della macchina stessa. Far riparare le parti danneggiate prima di utilizzare l'elettrotensile.** *Numerosi incidenti vengono causati da elettrotensili la cui manutenzione è stata effettuata in modo poco accurato.*
- f) **Mantenere affilati e puliti gli utensili da taglio.**

Gli utensili da taglio curati con particolare attenzione e con taglianti affilati s'inceppano meno di frequente e sono più facili da condurre.

- g) **Utilizzare elettrotensili, accessori, attrezzi, ecc. in conformità con le presenti istruzioni e secondo quanto previsto per questo tipo specifico di macchina. Osservare le condizioni di lavoro e il lavoro da eseguire durante l'impiego.** *L'impiego di elettrotensili per usi diversi da quelli consentiti potrà dar luogo a situazioni di pericolo.*
- h) **Mantenere le impugnature e le superfici di presa asciutte, pulite e prive di olio e grasso.** *Le impugnature e le superfici di presa scivolose non permettono l'uso e il controllo sicuri dell'elettrotensile in situazioni impreviste.*
- 5) **Maneggio e impiego accurato delle batterie**
- a) **Caricare la batteria solo ed esclusivamente con i dispositivi di carica consigliati dal produttore.** *Per un dispositivo di carica previsto per un determinato tipo di batteria, sussiste pericolo di incendio, se utilizzato con una batteria di tipo diverso.*
- b) **Utilizzare negli elettrotensili elettrici solo ed esclusivamente le batterie previste per tale scopo.** *L'uso di batterie di tipo diverso potrebbe dare insorgenza a lesioni a persone e comportare il rischio d'incendi.*
- c) **Tenere la batteria non utilizzata lontano da graffette, monete, chiavi, chiodi, viti o altri oggetti in metallo di piccole dimensioni che potrebbero causare un ponte tra i contatti.** *Un eventuale cortocircuito tra i contatti della batteria può dare origine a bruciature o ad incendi.*
- d) **In caso di impiego sbagliato, possono verificarsi fuoriuscite di liquido dalla batteria. Evitarne il contatto. In caso di contatto casuale, sciacquare con acqua. Qualora il liquido dovesse entrare in contatto con gli occhi, chiedere immediato consiglio a un medico.** *Il liquido fuoriuscito dalla batteria può causare irritazioni cutanee o bruciature.*
- e) **Non utilizzare una batteria o un elettrotensile danneggiati o modificati.** *Le batterie danneggiate o modificate potrebbero manifestare un comportamento imprevedibile con la possibilità di causare un'esplosione o un incendio.*
- f) **Non esporre una batteria o un utensile al fuoco o a temperature elevate.** *L'esposizione al fuoco o a una temperatura superiore a 130°C potrebbe provocare un'esplosione.*
- g) **Seguire tutte le istruzioni per la carica e non caricare la batteria o l'elettrotensile a una temperatura che non rientri nell'intervallo di valori specificato nelle istruzioni.** *Una ricarica effettuata in maniera scorretta o a una temperatura che non rientra nell'intervallo*

di valori specificato, potrebbe danneggiare la batteria aumentando il rischio d'incendio.

6) Assistenza

- a) **Fare riparare l'apparecchio esclusivamente da personale specializzato e solo impiegando pezzi di ricambio originali.** In tal modo potrà essere salvaguardata la sicurezza dell'apparecchio.
- b) **Non riparare le batterie danneggiate.** Gli interventi di riparazione sulle batterie devono essere eseguiti dal costruttore o da fornitori di assistenza autorizzati.
- 1) **Indicazioni di sicurezza per seghe a catena**
- a) **Quando la sega è in azione tenere tutte le parti del corpo lontane dalla catena della sega. Prima di avviare la sega assicurarsi che la catena della sega non possa arrivare a toccare niente.** Lavorando con una sega a catena vi è il serio pericolo che in un attimo di distrazione la catena della sega possa far presa su un indumento oppure su parti del corpo.
- b) **Impugnare l'utensile elettrico solo dalle superfici isolate idonee per essere impugnate, poiché la motosega può venire a contatto con cavi nascosti.** In caso di contatto della motosega con cavi sotto tensione, le parti metalliche a vista dell'utensile potrebbero essere sotto tensione ed esporre l'operatore al rischio di folgorazione elettrica.
- c) **Portare occhiali e cuffie di protezione. Si consiglia di utilizzare ulteriori equipaggiamenti di protezione per la testa, le mani, le gambe ed i piedi.** Tramite indumenti di protezione adatti si riduce il rischio di incidenti dovuto a materiale di scarto scaraventato per l'aria o a contatti accidentali con la catena della sega.
- d) **Non utilizzare una motosega su un albero, su una scala, da un tetto o da qualsiasi supporto instabile.** Utilizzando impropriamente una sega a catena su un albero si vengono a creare seri rischi di incidenti.
- e) **Accertarsi sempre una posizione operativa sicura ed utilizzare la sega a catena unicamente su una base che sia ben solida, sicura e piana.** In caso di utilizzo di scale, una base scivolosa oppure instabile può provocare una perdita del controllo sull'equilibrio e sulla sega a catena.
- f) **Durante il taglio di un ramo che si trova sotto sollecitazione, calcolare sempre la possibilità che possa scattare all'indietro.** Liberando la tensione delle fibre del legno è possibile che il ramo teso possa colpire l'operatore e/o fargli perdere il controllo sulla sega a catena.
- g) **Si raccomanda di operare con la dovuta attenzione quando si taglia legname nel sottobosco ed alberi giovani.** Il materiale

sottile può rimanere impigliato nella catena della sega e colpire l'operatore facendogli perdere l'equilibrio.

- h) **Portare la sega a catena tenendola all'impugnatura anteriore con la catena della sega ferma ed il binario di guida rivolto verso l'indietro. Trasportando oppure conservando la sega a catena applicare sempre la copertura di protezione.** Un trattamento accurato con la sega a catena contribuisce a ridurre la probabilità di un contatto accidentale con la catena della sega in funzione.
- i) **Attenersi alle istruzioni relative alla lubrificazione, alla tensione della catena ed alla sostituzione di accessori opzionali.** Una catena che non sia tesa oppure lubrificata correttamente può rompersi oppure aumentare il rischio di un contraccolpo.
- j) **Tagliare solo ed esclusivamente legname. Utilizzare la sega a catena solo per lavori per i quali essa è esplicitamente prevista – Esempio: Non utilizzare la sega a catena per tagliare materiali sintetici, murature oppure altri materiali costruttivi che non siano di legno.** Utilizzando la sega a catena per lavori non consentiti si possono provocare situazioni molto pericolose.
- k) **Questa sega a catena non è destinata all'abbattimento di alberi.** L'utilizzo della sega per operazioni diverse da quelle previste potrebbe provocare gravi lesioni all'operatore o alle persone nelle vicinanze.
- l) **Seguire tutte le istruzioni durante la rimozione del materiale inceppato, la conservazione o la manutenzione della sega a catena. Assicurarsi che l'interruttore sia spento e che la batteria sia rimossa.** L'azionamento imprevisto della sega durante la rimozione del materiale inceppato o la manutenzione può provocare gravi lesioni personali.
- m) **Per il primo utilizzo si consiglia all'utente, come minimo, di esercitarsi a tagliare i tronchi su un cavalletto o una culla.**
- n) **Si consiglia di far eseguire l'affilatura e la manutenzione della sega a catena da un centro di assistenza autorizzato.**

2) Possibili cause ed accorgimenti per impedire un contraccolpo:

Un contraccolpo si può verificare quando la punta del binario di guida tocca un oggetto oppure quando il legname si piega e la catena della sega resta bloccata nel taglio.

Toccando la punta del binario di guida si può in alcuni casi provocare una reazione improvvisa all'indietro nel corso della quale il binario di guida viene sollevato e scaraventato in direzione dell'operatore.

Il blocco della catena della sega sul bordo superiore del binario di guida può far ribaltare

rapidamente la guida in direzione dell'operatore. Ognuna di queste reazioni può comportare la perdita di controllo sulla sega ed il pericolo concreto di seri incidenti. Mai fare affidamento esclusivamente sui dispositivi di sicurezza di cui dispone la sega a catena. Lavorando con una sega a catena si devono adottare diverse precauzioni in modo da poter operare con sicurezza ed evitare di creare situazioni pericolose.

Un contraccolpo è la conseguenza di un utilizzo non appropriato oppure non corretto dell'elettrotensile. Esso può essere evitato soltanto prendendo misure adatte di sicurezza come dalla descrizione che segue:

- a) **Tenere la sega ben saldamente e con i pollici e le dita che afferrano saldamente le impugnature della sega a catena.** Portare il proprio corpo e le braccia in una posizione che permetta di resistere bene ad ogni forza di contraccolpo. Adottando misure adatte l'operatore è in grado di controllare pienamente le forze di contraccolpo che si possono sviluppare. Mai lasciare la sega a catena in modo incontrollato.
- b) **Evitare una posizione anomala del corpo e non eseguire tagli oltre l'altezza della spalla.** Questa accortezza consente di evitare che si possa toccare involontariamente la punta del binario di guida rendendo possibile un miglior controllo della sega a catena quando si presentano situazioni inaspettate.
- c) **Utilizzare sempre guide di ricambio e catene della sega esplicitamente prescritte dalla casa costruttrice.** In caso di guide di ricambio e catene della sega non appropriate vi è il pericolo che la catena possa rompersi oppure provocare un contraccolpo.
- d) **Per quanto riguarda l'affilatura e la manutenzione della catena della sega, attenersi alle istruzioni della casa costruttrice.** Limitatori di profondità troppo bassi aumentano la tendenza a provocare contraccolpi.

Rischi residui

Anche se l'apparecchiatura viene utilizzata come previsto, esiste sempre un rischio residuo non evitabile. In base al tipo e alla struttura dell'apparecchio, potrebbero sussistere i seguenti pericoli potenziali:

- Contatto con i denti esposti della motosega (pericolo di taglio)
- Accesso alla catena in rotazione (pericolo di taglio)
- Movimento imprevedibile e improvviso della barra (pericolo di taglio)
- Proiezione di parti dalla motosega (pericolo di taglio/ferimento)
- Proiezione di parti del pezzo lavorato
- Contatto tra pelle e olio

- Perdita di udito se non vengono utilizzate le protezioni acustiche prescritte durante il lavoro

Avvertenze di sicurezza per la sega elettrica a catena con asta di prolunga

1. Non utilizzare la macchina se l'operatore è stanco, ammalato o sotto l'effetto di alcool o sostanze stupefacenti.
2. Per ridurre i rischi, mantenere le persone presenti a una distanza di sicurezza dalla macchina durante questa operazione.
3. Tenere in considerazione il pericolo delle posizioni di lavoro e il rischio che l'operatore venga colpito dai rami che cadono dall'albero o che rimbalsano dopo essere caduti a terra. Rimuovere i rami tagliandoli in sezioni.
4. Mantenere sempre i piedi saldi a terra e un buon equilibrio durante l'uso. Utilizzare l'imbracatura fornita in dotazione.
5. Mantenere la macchina a una distanza sufficiente da linee elettriche aeree.

ISTRUZIONI PER LA SICUREZZA DEL PACCO BATTERIA

- a) **Non smontare, aprire o strappare le cellule secondarie o il pacco batteria.**
- b) **Non cortocircuitare un pacco batteria. Non conservare un pacco batteria disordinatamente in una scatola o un cassetto in cui potrebbero cortocircuitarsi tra essi o essere cortocircuitati da altri oggetti metallici.** Quando il pacco batteria non è in uso, tenerlo lontano da altri oggetti metallici come graffette, monete, chiavi, chiodi, viti e altri piccoli oggetti metallici, potrebbe avverarsi un collegamento tra i due terminali. Collegare i terminali della batteria potrebbe causare incendi o ustioni.
- c) **Non esporre il pacco batteria a calore o fuoco. Evitare di conservarli alla luce diretta del sole.**
- d) **Non sottoporre il pacco batteria a scosse meccaniche.**
- e) **In caso di perdite da una cellula, evitare che il liquido entri in contatto con la pelle o gli occhi. In caso di contatto, lavare l'area interessata con abbondante acqua e consultare un medico.**
- f) **Tenere le cellule e il pacco batteria puliti e asciutti.**
- g) **Pulire i terminali delle cellule e del pacco batteria con un panno pulito e asciutto nel caso in cui si sporchino.**
- h) **Il pacco batteria deve essere caricato prima dell'uso. Utilizzare sempre il caricatore corretto e consultare le istruzioni.**

- i) **Non lasciare un pacco batteria in carica se non in uso.**
- j) **Dopo lunghi periodi di conservazione, potrebbe essere necessario caricare e scaricare le cellule o il pacco batteria diverse volte per ottenere le massime prestazioni.**
- k) **Ricaricare solo con il caricatore specificato da Worx. Non utilizzare caricatori diversi da quelli forniti per l'uso specifico con l'apparecchiatura.**
- l) **Non utilizzare un pacco batteria non progettato per l'uso con l'apparecchiatura.**
- m) **Tenere il pacco batteria fuori dalla portata dei bambini.**
- n) **Conservare i documenti originali del prodotto per riferimenti futuri.**
- o) **Rimuovere la batteria dall'apparecchiatura, se non in uso.**
- p) **Smaltire adeguatamente.**
- q) **Non mischiare batterie di diverse marche, capacità, dimensioni o tipologia nello stesso dispositivo.**
- r) **Tenere la batteria lontano da microonde e alta pressione.**

SALVARE LE PRESENTI ISTRUZIONI

Istruzioni riguardanti le tecniche corrette per la sramatura e il taglio trasversale

1. Sramatura

Con questo termine si intende il taglio di rami dal tronco dell'albero abbattuto. Nel corso della sramatura, non tagliare mai prima i rami più grandi che indicano verso il basso e sui quali l'albero poggia. Rimuovere i rami più piccoli con un taglio solo, come illustrato nella Figura 1. In caso di rametti che si trovano sotto sollecitazione, tagliarli dalla parte inferiore verso l'alto in modo da evitare che la sega possa incastrarsi.



Figura 1

2. Taglio di tronco d'albero

Con questo termine si intende il taglio sulla lunghezza richiesta dell'albero abbattuto. Assicurarsi sempre una posizione operativa sicura ed una distribuzione uniforme del peso del corpo su entrambi i piedi. Se possibile, il tronco dovrebbe poggiare su rami, travi oppure cunei. Seguire le istruzioni semplici previste per facili operazioni di taglio.

Quando il tronco è sostenuto per l'intera

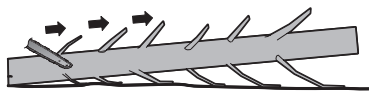
lunghezza, come illustrato nella Figura 2, praticare il taglio finale dall'alto (soprataglio), evitando di toccare il terreno, in quanto la catena diventerebbe molto meno affilata.



Figura 2

Quando il tronco è supportato su un lato, come illustrato in figura 3, tagliare 1/3 del diametro dalla parte inferiore (sottostrato) (1). Quindi praticare il taglio finito tramite il sottostrato per incontrare (2) il primo taglio.

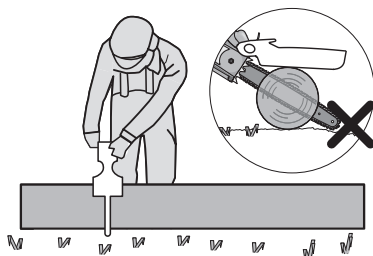

Figura 3

Quando il tronco è supportato da entrambe le estremità, come illustrato nella Figura 4, tagliare 1/3 del diametro dall'alto (soprataglio) (1); Quindi praticare il taglio finale tagliando i 2/3 inferiori per incontrare (2) il primo taglio.

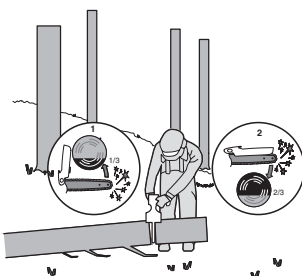

Figura 4

Durante il taglio su terreni pendenti, l'operatore deve posizionarsi sempre a monte del tronco, come illustrato nella Figura 5. Per poter mantenere il controllo completo al momento del "taglio completo", quando ci si avvicina alla fine del taglio ridurre la pressione esercitata senza allentare minimamente la presa sulle impugnature della sega a catena. Fare sempre in modo che la catena della sega non arrivi a toccare il terreno. Una volta terminato completamente il taglio, prima di allontanare la sega a catena dal punto di taglio, attendere che la catena della sega si sia fermata completamente. Prima di passare da un albero all'altro, spegnere sempre il motore della sega a catena.

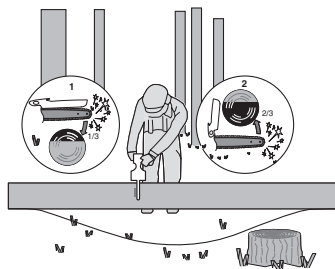

Figura 5

SIMBOLI

	Per ridurre il rischio di lesioni, l'utente deve leggere il manuale di istruzioni
	Indossare protezione per le orecchie
	Indossare protezione per gli occhi
	Indossare una mascherina antipolvere
	Indossare una mascherina antipolvere.

	Fare attenzione al contraccolpo della motosega ed evitare il contatto con la punta della barra
	Non esporre alla pioggia o all'acqua.
	Indossare guanti protettivi.
	Calzature protettive.
	Avvertenza di pericolo da linee elettriche aeree.
	Non bruciare
	Se smaltite in maniera scorretta, le batterie potrebbero entrare nel ciclo dell'acqua, con conseguenti rischi per l'ambiente. Non smaltire le batterie esaurite nei rifiuti generici.
	I prodotti elettrici non possono essere gettati tra i rifiuti domestici. L'apparecchio da rottamare deve essere portato al centro di riciclaggio per un corretto trattamento. Controllare con le autorità locali o con il rivenditore per localizzare il centro di riciclaggio più vicino.
	Batteria agli ioni di litio (Li-Ion). Questo prodotto è stato contrassegnato con un simbolo riguardante la raccolta differenziata per tutti i pacchi batteria. La batteria sarà poi riciclata o demolita allo scopo di ridurre l'impatto ambientale. I pacchi batteria possono costituire un pericolo per l'ambiente e per la salute umana in quanto contengono sostanze pericolose.
	Blocco

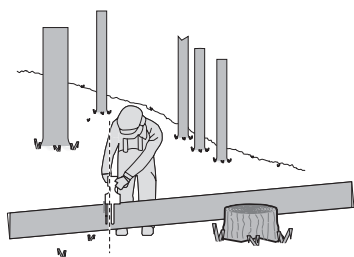

Sblocca

2. ELENCO DEI COMPONENTI

1.	COPRICATENA
2.	ALLOGGIAMENTO-MANOPOLA COPERTURA
3.	PULSANTE DI SICUREZZA
4.	INTERRUTTORE DI AVVIO/ARRESTO
5.	ZONA DI PRESA
6.	UNITÀ BATTERIA *
7.	SERRATURA A SCATTO UNITÀ BATTERIA *
8.	PROTEZIONE MANO
9.	ALLOGGIAMENTO-COPERTURA
10.	CATENA DELLA SEGA
11.	BARRA
12.	PIASTRA DI BASE
13.	TAPPO DI CARICO
14.	MORSETTO A BARRA
15.	ROCCHETTO PER CATENA
16.	BULLONE BARRA DI FISSAGGIO
17.	TRAVERSINO DI GUIDA PER LA LAMA
18.	FODERO PER BARRA E CATENA
19.	PULSANTE DI SICUREZZA SULL'IMPUGNATURA DELL'ASTA DI PROLUNGA *
20.	IMPUGNATURA ASTA DI PROLUNGA *
21.	INTERRUTTORE DI ACCENSIONE/SPEGNIMENTO SULL'IMPUGNATURA ASTA DI PROLUNGA *
22.	POMELLO DI BLOCCAGGIO *
23.	PULSANTE SBLOCCO PROLUNGA *
24.	LEVA DI FISSAGGIO *
25.	USCITA OLIO

* Gli accessori illustrati o descritti nelle istruzioni per l'uso non sono sempre compresi nella

fornitura.

3. DATI TECNICI

Codice **WG325E WG325E.X (3 - designazione del macchinario, rappresentativa della sega per potatura a batteria)**

	WG325E WG325E.X***
Tensione	20 V \equiv Max.**
Lunghezza della lama	12 cm
Velocità della catena	10 m/s
Passo della catena	7.6 mm
Quantità degli elementi di trazione	28
Calibro della catena	1.1 mm
Tipo catena adattativo	WA0142
Tipo barra adattativo	WA0151
Lunghezza della prolunga	125 cm
Massima altezza di taglio	275 cm
Peso della prolunga	0.9 kg
Peso (catena e barra inclusa) (Utensile nudo)	1.1 kg

** Voltaggio misurato senza carico. Il voltaggio iniziale della batteria raggiunge un massimo di 20 volt. Il voltaggio nominale è di 18 volt.

***X = 1-999 ,A-Z , M1-M9 solo per clienti diversi, non ci sono cambiamenti rilevanti sicuri tra questi modelli.

BATTERIE E CARICABATTERIE CONSIGLIATI

Categoria	Modello	Capacità
20V Batteria	WA3551	2.0 Ah
	WA3639	2.0 Ah
20V Caricabatteria	WA3880	2.0 A

Ti consigliamo di acquistare gli accessori nello stesso negozio dove compri l'utensile. Fare riferimento alla confezione degli accessori per ulteriori dettagli. Il personale del negozio può aiutarti e offrire consulenza.

INFORMAZIONI SUL RUMORE

Pressione sonora ponderata A	$L_{pA} = 84 \text{ dB(A)}$
K_{pA}	3 dB(A)
Potenza sonora ponderata A	$L_{WA} = 94 \text{ dB(A)}$
K_{pA}	3 dB(A)

Indossare protezione per le orecchie.

INFORMAZIONI SULLA VIBRAZIONE

I valori totali di vibrazione sono determinati secondo lo standard EN 62841:

Valore emissione vibrazioni:	$a_h = 2.9 \text{ m/s}^2$
Incertezza	$K = 1,5 \text{ m/s}^2$

Il valore totale di emissione di vibrazioni dichiarato e il valore di emissioni sonore dichiarati sono stati misurati in base a un metodo di collaudo standard e possono essere utilizzati per il confronto di un utensile con un altro.

Il valore totale di emissione di vibrazioni dichiarato e il valore di emissioni sonore dichiarato possono anche essere utilizzati in una valutazione preliminare dell'esposizione.

 **AVVERTENZA:** le emissioni di vibrazioni e sonore durante l'uso effettivo dell'elettrotensile

possono differire dal valore dichiarato in base alle modalità con cui esso viene utilizzato. In particolare quale tipo di pezzo viene lavorato dipende dai seguenti fattori e da altre variazioni sulle modalità di utilizzo dell'elettrotensile:

Come viene usato l'elettrotensile e quali sono i materiali tagliati o forati.

Le condizioni e la buona manutenzione dell'elettrotensile.

L'uso dell'accessorio corretto per il taglio e la sua affilatura, nonché le sue buone condizioni.

La tenuta della presa sulle impugnature e se vengono utilizzati eventuali accessori antivibrazioni e antirumore.

L'adeguatezza dell'utilizzo dell'elettrotensile rispetto a quanto previsto.

Questo elettrotensile potrebbe causare l'insorgenza della sindrome della vibrazione dell'avambraccio se il suo utilizzo non viene gestito correttamente.

 **AVVERTENZA:** per essere precisi, una stima del livello di esposizione nelle attuali condizioni di utilizzo dovrebbe anche tenere conto di tutte le parti del ciclo operativo, come le volte in cui lo strumento viene spento e il tempo in cui viene lasciato girare a vuoto senza realmente fare il suo lavoro. Questo potrebbe ridurre significativamente il livello di esposizione sul periodo di lavoro totale. Aiuto a minimizzare il rischio di esposizione alle vibrazioni e al rumore.

Usare sempre scalpelli, trapani e lame affilati. Conservare questo elettrotensile sempre in conformità a queste istruzioni e mantenerlo ben lubrificato (dove appropriato).

Se l'utensile deve essere utilizzato regolarmente, investire in accessori antivibrazioni e antirumore. Pianificare il lavoro in modo da suddividere i lavori che implicano le maggiori vibrazioni nell'arco di più giorni.

USO CONFORME ALLE NORME

- La mini sega a catena è destinata solo al taglio di legno e rami fino a un diametro corrispondente alla lunghezza della barra di guida della sega.
- La mini sega deve essere utilizzata a livello del suolo o da una piattaforma idonea che sia completamente stabile e sicura.
- La mini sega è destinata esclusivamente all'uso all'aperto.
- La mini sega non è destinata ad altri usi.
- Il montaggio di parti sulla mini sega è autorizzato solo per pezzi di ricambio originali o approvati dal produttore (guide catena o catene per sega ad esempio), nonché per combinazioni di guida catena/catena autorizzate come indicato nel manuale.
- L'utente è responsabile di qualsiasi incidente derivante da un uso improprio o da modifiche non

autorizzate della mini sega a catena.

4. MONTAGGIO

 **ATTENZIONE! Non installare la batteria prima che sia stata assemblata completamente.**

Maneggiando la catena della sega avere cura di portare sempre dei guanti di protezione.

MONTAGGIO DELLA LAMA FISSA E DELLA CATENA DELLA SEGA

1. Estrarre con attenzione tutti i componenti dall'imballaggio. Rimuovere il carter della catena ruotando la manopola di tensionamento in senso antiorario. (Vedi Fig. A1)
2. Collocare la motosega su una superficie piana e compatta.
3. **Utilizzare esclusivamente catene Worx originali o catene raccomandate per la barra di guida.**
4. Posare la catena della sega nella scanalatura rotante della lama. Assicurarsi che la catena si trovi nella direzione di funzionamento mettendola a confronto con l'icona della catena sulla barra di guida, oppure facendo riferimento al simbolo della direzione della catena sul corpo della sega. (Vedi Fig. A2)
5. Inserire la catena sulla uota motrice, in modo che il bullone barra di fissaggio e le linguette di posizionamento della barra sul cuscinetto della barra si inseriscano nella chiavetta dell'apertura sulla barra di guida. (Vedi Fig. B1, B2)
6. Controllare se tutte le parti sono posizionate correttamente. Accertarsi che ci siano 3 maglie in presa sul pignone motore (Vedi Fig. C1), evitare pieghe come illustrato in Fig. C2. In caso di pieghe, afferrare la catena sulla barra di guida appena davanti alla piega e stendere la piega.
NOTA: la catena deve girare liberamente e non avere pieghe.
7. Montare il coperchio della catena. Inclinare la barra di guida in avanti dove la punta della barra di guida viene spinta verticalmente verso il basso. Ceci supprimerà le mou de la chaîne. Questo rimuoverà il gioco da la catena. La corretta tensione della catena viene raggiunta quando è possibile alzare la catena dalla barra di circa la metà della profondità della maglia di trazione, nel centro. Questa prova deve essere eseguita sollevando la catena con una mano, senza aggiungere altra forza al peso della macchina. E serrare ruotando la manopola tendicatena in senso orario. (Vedi Fig. D)

NOTA: La tensione della catena è corretta quando è possibile sollevare quest'ultima dalla barra e la maglia di trazione si trova all'interno del binario della barra. (Vedi Fig. E)

NOTA: Durante il taglio la catena si allenta, perdendo la tensione corretta. Se la catena è

allentata, svitare completamente la manopola per tensione della catena o farle compiere tre giri completi in senso antiorario, quindi serrare la manopola di nuovo per regolare la tensione della catena ripetendo i passaggi 1-7 elencati sopra.

NOTA: le catene nuove tenderanno ad allungarsi. Verificare frequentemente il tensionamento della catena dopo la prima installazione e serrare opportunamente quando la catena non aderisce alla barra di guida.

ASSEMBLARE L'ASTA CON PROLUNGA

Allineare e inserire la maniglia della prolunga nell'asta. Ruotare il pomello di bloccaggio in senso orario per bloccarla. (Vedi Fig. F1, F2)

NOTA: assicurarsi che l'albero sia saldamente bloccato in posizione.

ASSEMBLAGGIO DELL'ASTA DI PROLUNGA ALLA MACCHINA (Vedi Fig. F3, F4)

Passo 1: Allineare e inserire la prolunga nella sega.

Passo 2: Impegnare il fermo al gancio della sega. Premere la leva di bloccaggio per serrare la prolunga alla macchina.

NOTA: assicurarsi che l'asta di prolunga sia bloccata in posizione prima di mettere in funzione la sega.

RIMOZIONE DELL'ASTA DI PROLUNGA (Vedi Fig. F5)

Allentare la leva di bloccaggio per rilasciare il fermo. Premere il pulsante di rilascio della prolunga per scollarla dalla sega.

AVVERTENZA! Quando si utilizza la macchina con l'asta di prolunga, assicurarsi che la batteria sia stata rimossa.

LUBRIFICAZIONE DELLA CATENA (Vedi Fig. G1, G2)

 **IMPORTANTE: Al momento della consegna della sega a catena, il contenitore per l'olio adesivo è vuoto. Prima di utilizzare la macchina, è quindi importante riempire il contenitore versandovi l'apposito olio. Se si utilizza la sega a catena senza l'olio adesivo per seghe a catena oppure quando il livello dell'olio dovesse essere al di sotto della marcatura del minimo i arrecano seri danni alla catena.**

NOTA: La lunga durata e le buone prestazioni di taglio della catena dipendono da una lubrificazione ottimale. Per questo motivo, durante l'esercizio, la lubrificazione della catena della sega avviene automaticamente.

Riempimento dell'olio (Vedi Fig. G2):

 **AVVERTENZA: rimuovere la batteria prima di riempire il serbatoio dell'olio.**

1. Poggiare su una superficie adatta la sega a catena con il tappo del serbatoio per l'olio rivolto

verso l'alto.

2. Pulire con uno straccio la zona intorno al tappo del serbatoio per l'olio e svitare il tappo.
3. Aggiungere olio per motoseghe finché il serbatoio è pieno.
4. Accertarsi che nel serbatoio dell'olio non possa penetrarvi sporcizia, ricollocare il tappo dell'olio e serrarlo manualmente in senso orario.

⚠ IMPORTANTE: Per consentire la ventilazione tra il serbatoio per l'olio e la zona circostante vi sono sul tappo del serbatoio per l'olio piccoli canali di compensazione. Al fine di evitare una fuoriuscita di olio prestare sempre attenzione affinché la sega, in caso di inattività, sia posata sempre in posizione orizzontale.

È importante utilizzare lubrificante per barre e catene (non fornito) che è formulato per funzionare in un ampio intervallo di temperature senza diluizione richiesta. Questo è disponibile presso il negozio nel quale è stata acquistata la motosega o in qualsiasi altra ferramenta. Non utilizzare oli sporchi, usati o contaminati. Possono verificarsi danni alla barra o alla catena. In caso di utilizzo di olio non omologato si viene a perdere ogni diritto di garanzia.

Non ingerire. Se il prodotto dovesse essere ingerito, rivolgersi immediatamente a un medico. Tenere fuori della portata dei bambini. Conservare lontano da calore e fiamme libere.

Controllo dell'ingrassatore automatico

⚠ ATTENZIONE: Le lame della catena sono affilate. Usare guanti protettivi.

Posizionare verso il basso la motosega e sollevare la protezione della catena nella posizione massima per la lubrificazione dopo aver riempito il serbatoio dell'olio. (Vedi Fig. G2) È possibile verificare il funzionamento corretto dell'ingrassatore automatico mettendo in funzione la motosega e puntando l'estremità della Barra di guida verso un pezzo di cartone o carta per terra.

Se si sviluppa un motivo crescente di lubrificante sul cartone, l'ingrassatore automatico funziona correttamente. Se non è presente alcun motivo di lubrificante, nonostante il serbatoio sia pieno, contattare l'agente del servizio clienti WorxNitro o un agente autorizzato dell'assistenza WorxNitro.

⚠ ATTENZIONE: Assicurarsi che la catena non tocchi per terra. Lasciare uno spazio di sicurezza di 40 cm.

5. FUNZIONAMENTO

1. PRIMA DI UTILIZZARE L'UTENSILE A BATTERIA

⚠ ATTENZIONE: Il caricabatteria e il gruppo batteria sono progettati specificamente per funzionare insieme; non tentare di utilizzare altri

dispositivi. Non inserire o far entrare oggetti metallici nelle connessioni del caricabatteria o del gruppo batteria; può verificarsi un guasto elettrico pericoloso.

NOTA: L'unità batteria fornita è SCARICA ed è necessario caricarla prima di utilizzarla.

Il caricatore fornito in dotazione è adatto alla batteria agli ioni di Litio installata sulla macchina. Non usare altri tipi di caricatore.

(1) CARICAMENTO DEL PACCO BATTERIA (VEDI FIG. H1, H2)

La batteria agli ioni di Litio è protetta per impedire che si scarichi completamente. Quando la batteria è scarica, la macchina si spegne automaticamente grazie a un circuito di protezione.

In ambienti caldi, dopo usi prolungati, il pacco batteria può diventare troppo caldo per consentire il caricamento. Consentire alla batteria di raffreddarsi prima di ricaricarla.

(2) RIMOZIONE E INSTALLAZIONE DELL'UNITÀ BATTERIA (VEDI FIG. I)

Premere il pulsante di rilascio batterie per rimuovere le batterie dall'utensile. Una volta ricaricate le batterie, inserirle nelle porte batteria. Sarà sufficiente una leggera pressione finché non si sente un clic. Verificare che la batteria sia fissata saldamente.

NOTA: Quando lo si rimuove tenere fermo il pacco batterie per evitare di lasciarlo cadere e di farsi male.

(3) IMPUGNARE E CONTROLLARE LA SEGA PER POTATURA (Vedi Fig. J)

Tenere il potatore con una mano nell'area dell'impugnatura dell'impugnatura di comando in modo tale che il pollice stringa l'impugnatura di comando.

2. AVVIARE ED ARRESTARE LA MACCHINA (Vedi Fig. K)

⚠ ATTENZIONE: prima di utilizzare l'utensile senza filo controllare la batteria. Utilizzare la batteria riportata nell'elenco nella sezione degli accessori.

Per **accendere** la macchina, premere verso l'interno il pulsante di sicurezza, poi premere completamente l'interruttore di avvio/arresto e tenerlo in questa posizione. A questo punto si può rilasciare il pulsante di sicurezza.

Per **spegnere** la macchina rilasciare l'interruttore avvio/arresto.

3. TAGLIO

⚠ IMPORTANTE: Durante i lavori di taglio, controllare la tensione della catena ogni 10 minuti.

(1) Inserire il pacco batteria nella macchina.

- (2) Assicurarsi che la sezione di tronco da tagliare non giaccia per terra. Questo impedirà alla catena di toccare per terra mentre taglia il tronco. Toccare per terra mentre la catena si muove è pericoloso e smusserà la catena.
- (3) Quando si è pronti a praticare un taglio, premere il pulsante di sblocco completamente in dentro con il pollice destro e premere il grilletto. Questo accenderà la sega. Rilasciare l'interruttore per spegnere la sega. Assicurarsi che la sega funzioni alla massima velocità prima di iniziare un taglio.
- (4) Quando si inizia un taglio, posizionare lentamente la catena in movimento contro il legno. Il legno dovrebbe essere il più vicino possibile al corpo della sega. Tenere la sega saldamente in posizione per evitare possibili rimbalzi o scivolamenti (movimento laterale) della sega.
- (5) Guidare la sega utilizzando una leggera pressione e non esercitare una forza eccessiva sulla sega, lasciando che la sega compia il proprio lavoro. Il motore si sovraccaricherà e potrebbe bruciarsi. La sega funzionerà meglio e più sicuramente se utilizzato alla giusta velocità.
- (6) Rimuovere la sega da un taglio con la sega funzionante alla massima velocità. Arrestare la sega rilasciando il pulsante di accensione/ spegnimento. Assicurarsi che la catena si sia arrestata prima di posare la sega.
- (7) Continuare a fare pratica su ciocchi di scarto in un'area di lavoro sicura fino a quando ci si sente a proprio agio, utilizzando un movimento fluido e una velocità di taglio stabile.

Dispositivi di sicurezza anti-rinculo su questa sega

Questa sega è dotata di una catena a basso rinculo e di una barra di guida a rinculo ridotto. Entrambi gli elementi riducono le probabilità di rinculo. Tuttavia, può ancora verificarsi il rinculo con questa sega. Per evitare il pericolo di contraccolpi della sega.

- Fare in modo che tutti gli strumenti di sicurezza siano in posizione sulla sega. Assicurarsi che funzionino correttamente.
- Non inclinarsi eccessivamente in avanti né tagliare tenendo la motosega più alta delle spalle.
- Avere cura di mettersi in posizione sicura e di mantenere l'equilibrio.
- Tenere una posizione in piedi leggermente a sinistra della sega. Questo fa sì che il corpo non sia in linea diretta con la catena.
- Fare in modo che la punta della guida non tocchi nulla quando la catena è in movimento.
- Non tentare mai di tagliare due tronchi allo stesso tempo. Tagliare un solo tronco alla volta.
- Non affondare la punta della guida o non tentare di eseguire tagli troppo angolati (incidendo il legno utilizzando la punta della guida).
- Prestare attenzione allo spostamento di rami e

ad altre forze che possono chiudere il taglio e bloccare o rallentare la catena.

- Utilizzare estrema cautela quando si reinserisce il potatore in un taglio precedentemente iniziato.
- Utilizzare esclusivamente la catena e la barra di guida a basso rinculo fornite in dotazione con questa sega a catena.
- Mai lavorare con una catena allentata, allargata oppure eccessivamente consumata. Fare attenzione ad avere sempre la corretta tensione della catena.

Come utilizzare la sega in modo sicuro

1. Usare la motosega solo con un equilibrio saldo.
2. Tenere la motosega sul lato destro del corpo. (Vedi Fig. L)
3. La catena deve essere in funzione alla massima velocità prima di entrare a contatto con il legno.
4. Utilizzare i ramponi per fissare la motosega nel legno prima di iniziare il taglio.
5. Utilizzare i ramponi come punto di leva durante il taglio. (Vedi Fig. M)
6. Non utilizzare la motosega con le braccia completamente estese, non tentare di segare zone difficili da raggiungere e non stare in piedi su una scala a pioli durante il taglio (Vedi Fig. N).

Mai utilizzare la motosega al di sopra dell'altezza delle spalle.

Taglio di legname sotto sollecitazione (Vedi Fig. O)

⚠ AVVERTENZA: Durante il taglio di un ramo che si trova sotto sollecitazione, calcolare sempre la possibilità che possa scattare all'indietro. Liberando la tensione delle fibre del legno è possibile che il ramo teso possa colpire l'operatore e/o fargli perdere il controllo sulla sega a catena.

Se il legno poggia su entrambi i lati, tagliare prima da sopra (Y) (soprataglio) per un terzo attraverso il tronco e poi tagliare il tronco completamente da sotto (Z) allo stesso punto al fine di evitare che la sega possa scheggiare oppure restare bloccata. Così facendo, evitare che la catena della sega possa arrivare a toccare per terra. Se il legname è posato su un solo lato, tagliare prima da sotto (Y) (sottostrato) per un terzo verso l'alto e poi tagliare il tronco completamente da sopra (Z) allo stesso punto al fine di evitare che la sega possa scheggiare oppure restare bloccata.

Uso della sega con asta telescopica

Taglio con l'asta di prolunga

1. Inserire il pacco batteria nella macchina.
2. Prima di tagliare un ramo alto, considerare tutti i punti elencati nella sezione precedente "Potare i rami" ma presta particolare attenzione al percorso che potrebbe compiere il ramo cadendo.

ATTENZIONE: non posizionarsi direttamente sotto un ramo che viene tagliato. Fare in modo che i passanti rimangano lontani. Non salire su una

scala o qualsiasi tipo di supporto instabile durante l'utilizzo dell'utensile. Non utilizzare la sega in prossimità di cavi, linee elettriche e telefoniche. Mantenersi ad una distanza di 3m da tutte le linee elettriche. (Vedi Fig. P1-P4)

3. Assicurarsi che la sezione di tronco da tagliare non giaccia per terra. Quando si utilizza la sega con asta telescopica afferrare solo le zone specificamente designate (Vedi Fig. P5). La presa deve essere solida. Afferrare saldamente le impugnature tenendo le mani sempre ben serrate.
4. Accertarsi di avere un equilibrio stabile. Tenere i piedi e le spalle ben divaricati. Distribuire il peso in modo uniforme su entrambi i piedi.
5. Quando si è pronti a praticare un taglio, premere il pulsante di sblocco completamente, quindi premere a fondo l'interruttore di accensione/spengimento (Vedi Fig. Q6). Questo accenderà la sega. Rilasciare l'interruttore per spegnere la sega. Assicurarsi che la sega funzioni alla massima velocità prima di iniziare un taglio.
6. Quando si inizia un taglio, posizionare lentamente la catena in movimento contro il legno. Tenere la sega saldamente in posizione per evitare possibili rimbalzi o scivolamenti (movimento laterale) della sega.
7. Guidare la sega utilizzando una leggera pressione e non esercitare una forza eccessiva sulla sega. Il motore si sovraccaricherà e potrebbe bruciarsi. La sega funzionerà meglio e più sicuramente se utilizzato alla giusta velocità.
8. Rimuovere la sega da un taglio con la sega funzionante alla massima velocità. Arrestare la sega rilasciando il pulsante di accensione/spengimento. Assicurarsi che la catena si sia arrestata prima di posare la sega.

PULIRE L'OLIO RESIDUO DOPO IL FUNZIONAMENTO

Sollevare la protezione della catena fino alla posizione massima per 3-5 volte. (Vedi Fig.G2)

NOTA: l'uscita dell'olio non può essere direzionata verso le persone. La catena e la barra di guida devono essere direzionate verso il basso.

MANUTENZIONE DELLA SEGA

Seguire le istruzioni per la manutenzione in questo manuale. Il rischio di contraccolpi può essere ridotto pulendo la sega ed effettuando la manutenzione della guida. Ispezionare ed eseguire la manutenzione della sega dopo ogni utilizzo. In questo modo si migliorano le condizioni della sega.

NOTA: anche con la corretta affilatura, il rischio di contraccolpi può aumentare ad ogni affilatura.

MANUTENZIONE E CONSERVAZIONE DELLA MOTOSEGA

1. Rimuovere il pacco batteria

- Quando non viene utilizzata
 - Prima di spostarsi da un luogo all'altro
 - Prima di effettuarne la manutenzione
 - Prima di cambiare gli accessori come la catena e la barra di protezione.
2. Ispezionare la sega prima e dopo ogni utilizzo. Ispezionare la sega da vicino per vedere se la protezione o un altro componente si sono danneggiati. Verificare la presenza di eventuali danni che possono compromettere la sicurezza dell'operatore o il funzionamento della sega. Controllare l'allineamento o inceppamento delle parti mobili. Controllare la presenza di componenti rotti o danneggiati. Non utilizzare la motosega se i danni compromettono la sicurezza o il funzionamento. Far riparare i danni da un centro di assistenza autorizzato. Per trovare un centro di assistenza autorizzato, visitare www.worx.com.
 3. Mantenere la motosega con cura.
 - Non esporre la sega alla pioggia o all'umidità.
 - Mantenere la catena affilata, pulita e lubrificata per prestazioni migliori e più sicure.
 - Seguire le istruzioni di questo manuale per affilare la catena.
 - Tenere le maniglie asciutte, pulite e libere da olio e grasso.
 - Tutte le viti e i dadi devono essere serrati.
 4. Fare riparare l'apparecchio solo ed esclusivamente da personale specializzato e solo impiegando pezzi di ricambio originali.
 5. Ritirare sempre la motosega quando non è in uso.
 - in alto e sotto chiave, per evitare che possano arrivarci i bambini
 - in un luogo asciutto
 - con la barra e il copricatena in posizione

Manutenzione della barra

Per massimizzare la durata della barra, si consiglia di seguire questi accorgimenti di manutenzione. Le guide della barra che trasportano la catena devono essere pulite prima di ritirare l'utensile o se è presente sporcizia sulla barra o sulla catena. Le guide devono essere pulite ogni volta che viene rimossa la catena.

Per pulire le guide della barra

1. Rimuovere il coperchio della catena, la barra e la catena. (vedere la sezione ASSEMBLAGGIO)
2. Utilizzando una spazzola metallica, un cacciavite o un simile strumento adatto, rimuovere i residui dalle guide della barra. (Vedi Fig. Q)
3. Assicurarsi di pulire accuratamente i passaggi dell'olio.

Condizioni che richiedono la manutenzione della catena e della barra di guida:

- La sega taglia su un lato o a un angolo.

- È necessario forzare la sega per praticare il taglio.
- Fornitura di lubrificante inadeguata alla barra e alla catena.

Verificare la condizione della barra di guida ogni volta che si affila la catena. Una barra di guida usurata danneggerà la catena e renderà difficoltoso il taglio.

Dopo ogni uso, con l'unità disconnessa dalla sorgente di alimentazione, rimuovere tutta la segatura dalla barra di guida e dal foro del dente. Quando la parte superiore della guida è irregolare, utilizzare una lima piatta per ripristinare le estremità e i lati quadrati.

Sostituire la barra di guida quando la scanalatura è usurata, la barra di guida è piegata o incrinata o quando si verifica un surriscaldamento o una sbavatura eccessiva delle guide.

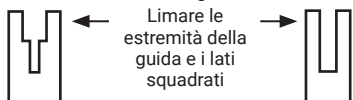

Scanalatura usurata

Scanalatura corretta

Se è necessaria la sostituzione, utilizzare soltanto la barra di guida specificata per la sega nell'elenco delle parti di riparazione o sull'etichetta posta sulla motosega.

Sostituire/girare la catena della sega e la lama

Sostituire la catena quando i denti siano troppo logorati per essere affilati o quando la catena si rompa. Utilizzare soltanto le catene di ricambio indicate in questo manuale.

Ispezionare la guida prima di affilare la catena. Una guida logora o danneggiata è pericolosa e rende l'operazione di taglio più difficile.

Affilatura della catena della sega

AVVERTENZA:

⚠ Rimuovere il pacco batteria dalla sega prima delle operazioni di manutenzione. Lesioni gravi o morte possono essere causate da folgorazione o contatto del corpo con la catena in movimento. Le lame della catena sono affilate. Usare guanti protettivi quando si maneggia la catena.

Mantenere affilati e puliti gli utensili da taglio. La sega eseguirà il suo lavoro in maniera più veloce e più sicura. Una catena smussata causerà un deterioramento eccessivo dei denti, della guida, della catena e del motore. Se è necessario spingere con forza la catena nel legno e se tagliando si producono soltanto segatura e poche grandi schegge, vuol dire che la catena è smussata.

6. TUTELA AMBIENTALE



I prodotti elettrici non possono essere gettati tra i rifiuti domestici. L'apparecchio da rottamare deve essere portato al centro di riciclaggio per un corretto trattamento. Controllare con le autorità locali o con il rivenditore per localizzare il centro di riciclaggio più vicino.

PER GLI UTENSILI A BATTERIA

La temperatura ambientale d'uso e conservazione dell'elettro utensile e della batteria è di 0-45 °C.

La temperatura ambientale raccomandata per il caricabatterie durante la ricarica è di 0-40 °C.

7. INDIVIDUAZIONE DEI GUASTI

Qualora l'elettrotensile non dovesse funzionare correttamente, la tabella che segue illustra problemi che si evidenziano in caso di guasto le possibili cause e le misure da adottare a rimedio del problema. Se non fosse possibile, in base alla stessa, identificare ed eliminare il problema, rivolgersi all'officina Service di fiducia.

⚠ ATTENZIONE: Prima di iniziare la ricerca della causa del guasto spegnere l'elettrotensile ed estrarre la batteria ricaricabile.

Problema	Possibili cause	Rimedi
La sega a catena non funziona.	Batteria scarica.	Caricare il pacco batteria.
La sega a catena lavora ad intermittenza.	Surriscaldamento Pressione eccessiva applicata durante il taglio. Allentare l'attacco. Contatto interno labile. Interruttore avvio/arresto difettoso.	Posizionare la macchina in un logo fresco e ventilato per farla raffreddare Applicare una pressione relativamente inferiore durante il taglio. Rivolgersi ad un'officina specializzata.
Catena/binario di guida troppo caldi.	Tensione della catena troppo alta. Catena non più affilata.	Regolare la tensione della catena. Riaffilare la catena oppure sostituirla.
La sega a catena si inceppa, vibra oppure non taglia correttamente.	Tensione della catena troppo lenta. Catena non più affilata. Catena eccessivamente consumata. Dentatura della sega indica nella direzione sbagliata.	Regolare la tensione della catena. Riaffilare la catena oppure sostituirla. Sostituire la catena. Montare di nuovo la catena della sega con la dentatura che indica nella direzione corretta.

8. DICHIARAZIONE DI CONFORMITÀ

NOI,
Positec Germany GmbH
Postfach 32 02 16, 50796 Cologne, Germany

Dichiariamo che l'apparecchio,
Descrizione **Sega a catena senza filo**
Codice **WG325E WG325E.X (3 - designazione del macchinario, rappresentativa della sega per potatura a batteria)**
Funzioni **taglio legno**

È conforme alle seguenti direttive,
2006/42/EC, 2014/30/EU, 2011/65/EU&(EU)2015/863, 2000/14/EC modificato da 2005/88/EC

L'organismo competente
Nome: SGS Fimko Ltd
Indirizzo: Takomotie 8, FI-00380 Helsinki, Finland
Certificazione N.: CERTIFICATE MD-376 Issue 1

2000/14/EC modificato da 2005/88/EC:
- Procedura di conformità come da **Annex V**

- Potenza acustica pesata **94 dB(A)**
- Massima potenza di rumore garantita **97 dB(A)**

conforme a,
EN 62841-1, EN 12100, EN ISO 3744,
EN IEC 55014-1, EN IEC 55014-2,
Parti di EN ISO 11680-1, EN IEC 63000

Il responsabile autorizzato alla compilazione della documentazione tecnica,

Nome Marcel Filz
Indirizzo Positec Germany GmbH,
Postfach 32 02 16, 50796 Cologne, Germany



2023/07/14
Allen Ding
Vice capo ingegnere, testing e certificazione
Positec Technology (China) Co., Ltd
18, Dongwang Road, Suzhou Industrial
Park, Jiangsu 215123, P. R. China

ÍNDICE

1. INSTRUCCIONES DE SEGURIDAD
2. LISTA DE COMPONENTES
3. CARACTERÍSTICAS TÉCNICAS
4. MONTAJE
5. FUNCIONAMIENTO
6. PROTECCIÓN AMBIENTAL
7. INVESTIGACIÓN DE AVERÍAS
8. DECLARACIÓN DE CONFORMIDAD

1. INSTRUCCIONES DE SEGURIDAD

SEGURIDAD DEL PRODUCTO

ADVERTENCIAS DE SEGURIDAD GENERALES SOBRE HERRAMIENTAS ELÉCTRICAS



ADVERTENCIA: Lea todas las advertencias de seguridad, instrucciones, ilustraciones y

especificaciones que acompañan a esta herramienta eléctrica. Si no se respetan todas las instrucciones que se indican abajo, podría producirse una descarga eléctrica, un incendio o alguien podría resultar herido de gravedad. Conserve todas las advertencias e instrucciones para futuras consultas.

El término "herramienta eléctrica" en todas las advertencias siguientes corresponde a la herramienta eléctrica con o sin cable.

1) ZONA DE TRABAJO

- Mantener su lugar de trabajo limpio y bien iluminado.** Bancos de trabajo desordenados y lugares oscuros invitan a los accidentes.
- No utilizar herramientas eléctricas en atmósferas explosivas, como por ejemplo en presencia de líquidos inflamables, gases o polvo.** Las herramientas eléctricas crean chispas que pueden encender el polvo o los vapores.
- Mantener alejados a los niños y visitantes mientras opera una herramienta eléctrica.** Las distracciones pueden hacerle perder el control.

2) SEGURIDAD ELÉCTRICA

- Los enchufes de la herramienta eléctrica deben encajar perfectamente en el tomacorriente. Nunca modificar el enchufe de ninguna**

manera. No utilizar adaptadores con herramientas eléctricas conectadas a tierra. Los enchufes no modificados y los que encajan perfectamente en el tomacorriente reducirán el riesgo de descarga eléctrica.

- Evitar el contacto del cuerpo con superficies conectadas a tierra tales como caños, radiadores, cocinas y heladeras.** Existe un riesgo creciente de descarga eléctrica si su cuerpo queda conectado a tierra.
- No exponer las herramientas eléctricas a la lluvia y no guardar en lugares húmedos.** El agua que penetra en ellas aumentará el riesgo de una descarga eléctrica.
- No abusar del cable. Nunca utilizar el cable para transportar, tirar o desenchufar la herramienta eléctrica.** Mantener el cable alejado del calor, del aceite, de bordes agudos o piezas móviles. Los cables dañados o enredados aumentan el riesgo de descarga eléctrica.
- Cuando utilice su herramienta eléctrica al aire libre, emplear un prolongador apto para uso en exteriores.** El empleo de cables para uso al aire libre reduce el riesgo de descarga eléctrica.
- Si es necesario utilizar la herramienta motorizada en un lugar muy húmedo, utilice una fuente de alimentación con dispositivo de corriente residual (RCD).** El uso de un RCD reduce el riesgo de descarga eléctrica.

3) SEGURIDAD PERSONAL

- Mantenerse alerta, poner atención en lo que está haciendo y utilice el sentido común mientras opera una herramienta eléctrica. No emplear la herramienta cuando se encuentre cansado o bajo la influencia de drogas, alcohol o medicación.** Un momento de falta de atención durante el manejo de herramientas eléctricas puede dar lugar a daños corporales serios.
- Utilizar equipo de seguridad. Usar siempre protección ocular.** Equipo de seguridad como máscaras contra el polvo, zapatos antideslizantes de seguridad, sombrero o protección auditiva para condiciones apropiadas reducirá daños corporales.
- Evite el arranque accidental. Asegúrese de que el interruptor se encuentra desactivado antes de enchufar la máquina o colocar la batería, al tomar la herramienta o transportarla.** Transportar herramientas con el dedo en el interruptor o enchufar la herramienta cuando el interruptor está encendido invitan a los accidentes.
- Retire llaves de ajuste o llaves inglesas antes de poner la herramienta en funcionamiento. Una llave que queda unida a una pieza móvil de la herramienta puede originar daños corporales.**
- No extralimitarse. Mantenerse firme y con**

buen equilibrio en todo momento. *Esto permite un mejor control de la herramienta en situaciones inesperadas.*

- f) **Vestirse apropiadamente. No usar ropa suelta ni alhajas. Mantenga el pelo, la ropa y los guantes alejados de las piezas en movimiento.** *La ropa suelta, las alhajas o el cabello largo pueden ser atrapados por las piezas móviles.*
- g) **Si se proporcionan dispositivos para la extracción y recolección de polvo, asegurarse de que estos estén conectados y utilizados correctamente.** *El uso de estos dispositivos puede reducir peligros relacionados con el polvo.*
- h) **No permita que el hecho de estar familiarizado con el uso de herramientas le haga volverse descuidado o ignorar las normas de seguridad.** *La falta de atención puede provocar heridas graves en una fracción de segundo.*

4) MANTENIMIENTO de la HERRAMIENTA MOTORIZADA

- a) **No forzar la herramienta eléctrica. Utilizar la herramienta eléctrica correcta para su aplicación.** *La herramienta eléctrica correcta hará el trabajo mejor y más seguro a la velocidad para la cual fue diseñada.*
- b) **No utilizar la herramienta eléctrica si el interruptor no la enciende o apaga.** *Cualquier herramienta eléctrica que no pueda ser controlada con el interruptor es peligrosa y debe ser reparada.*
- c) **Desconecte la clavija de la fuente de alimentación o extraiga la batería (si es desmontable) de la herramienta eléctrica antes de realizar cualquier ajuste, cambiar los accesorios o guardar la herramienta.** *Tales medidas de seguridad preventivas reducen el riesgo de arranque accidental de la herramienta.*
- d) **Mantener las herramientas eléctricas que no usa fuera del alcance de los niños y no permita que personas no familiarizadas con la herramienta o con estas instrucciones maneje la herramienta eléctrica.** *Las herramientas eléctricas son peligrosas en manos de usuarios inexpertos.*
- e) **Realice un mantenimiento adecuado de las herramientas eléctricas y sus accesorios. Comprobar si hay desalineamiento o atascamiento de piezas móviles, rotura de piezas en general y cualquier otra condición que pueda afectar la operación normal de la herramienta. Si se verifican daños, recurra a un servicio calificado antes de volver a usar la herramienta.** *Las herramientas mal mantenidas causan muchos accidentes.*
- f) **Mantener las piezas de corte limpias y afiladas.** *Puesto que son menos probables de atascarse y más fáciles de controlar.*
- g) **Utilizar la herramienta eléctrica, accesorios y**

brocas etc., de acuerdo con estas instrucciones y de la manera prevista para el tipo particular de herramienta eléctrica, teniendo en cuenta las condiciones de trabajo y el trabajo a ser realizado. *El uso de la herramienta eléctrica para otras operaciones distintas de lo previsto podría dar lugar a una situación peligrosa.*

- h) **Mantenga las empuñaduras y las superficies de agarre secas, limpias y sin aceite ni grasa.** *Una empuñadura o una superficie de agarre resbaladiza dificultan la correcta manipulación y el control de la herramienta en situaciones imprevistas.*

5) UTILIZACIÓN Y MANTENIMIENTO DE LA BATERÍA

- a) **Recargar solamente con el cargador indicado por el fabricante.** *Un cargador adaptado a un tipo de batería podría crear un riesgo de incendio si se utiliza con una diferente batería.*
 - b) **Utilizar las herramientas eléctricas solamente con baterías especialmente adaptadas.** *La utilización de cualquier otra batería podría causar un riesgo de incendio o herida.*
 - c) **Cuando la batería no está en uso, tenerla lejos de los objetos metálicos como los trombones, las piezas de moneda, las llaves, los clavos, los tornillos, o cualquier otro pequeño objeto metálico susceptibles de establecer una conexión de un terminal a otra.** *El cortocircuito de un terminal a otra puede causar quemaduras o un incendio.*
 - d) **Hay una fuga de líquido de la batería. Evitar todo contacto. Si entre accidentalmente en contacto con este líquido, lavar con agua limpia. En caso de contacto con los ojos, consultar a un médico.** *El líquido presente en las baterías puede causar irritaciones o quemaduras.*
 - e) **No utilice una batería o una herramienta que estén dañadas o hayan sido modificadas.** *Las baterías dañadas y modificadas pueden comportarse de forma imprevisible y provocar un incendio, una explosión o herir a alguien.*
 - f) **No arroje una batería o herramienta al fuego ni las esponja a una temperatura excesiva.** *La exposición al fuego y a temperaturas superiores a 130 °C puede provocar una explosión.*
 - g) **Respete todas las instrucciones de carga y no cargue la batería o la herramienta fuera del rango de temperatura especificado en las instrucciones.** *Una carga inadecuada o a una temperatura fuera del rango especificado puede ocasionar daños en la batería y aumentar el riesgo de incendio.*
- 6) **Reparación**
 - a) **Permitir que el mantenimiento de su herramienta eléctrica sea efectuado por una persona calificada usando solamente piezas**

de recambio idénticas. *Esto es primordial para mantener la seguridad de la herramienta eléctrica.*

- b) **No intente reparar nunca una batería dañada.** *Cualquier intervención técnica en una batería debe ser realizada exclusivamente por el fabricante o por un servicio técnico autorizado.*

1) **Instrucciones de seguridad para sierras de cadena**

- a) **Mantenga alejadas todas las partes del cuerpo de la cadena de sierra en funcionamiento.**

Antes de poner en marcha la sierra cerciéndose primero de que la cadena de sierra no toque en ningún lado. Un momento de distracción al trabajar con la sierra de cadena puede causar que la cadena de sierra se enganche con su vestimenta o alguna parte del cuerpo.

- b) **La cubierta de esta motosierra podría entrar en contacto con conductores eléctricos ocultos durante el uso; sosténgala exclusivamente por sus superficies de empuñadura aisladas. Una motosierra que entrase en contacto con un conductor eléctrico "activo" podría transmitir electricidad a sus piezas metálicas externas y derivar en una descarga eléctrica al usuario.**

- c) **Colóquese unas gafas de protección y unos protectores auditivos. Se recomienda emplear un equipo de protección adicional para la cabeza, manos, piernas y pies. Un equipo de protección adecuado reduce el riesgo de accidente al salir violentamente lanzadas las virutas o al tocar fortuitamente la cadena de sierra.**

- d) **No utilizar una sierra de cadena en un árbol, en una escalera, desde una azotea, o cualquier otro soportar inestable. La utilización de la sierra de cadena sobre un árbol puede provocar un accidente.**

- e) **Siempre preste atención a trabajar manteniendo una postura estable, y solamente use la sierra de cadena si se encuentra sobre un firme consistente, seguro, y plano. Al utilizar una escalera en firmes resbaladizos o inestables puede llegar a perder el equilibrio, y el control sobre la sierra de cadena.**

- f) **Esté prevenido al cortar una rama que se encuentre bajo tensión, ya que podría retroceder elásticamente. A medida que va cortando la rama puede que la tensión a la que está sometida haga que ésta se desgarre bruscamente y golpee al usuario o/y que le haga perder el control sobre la sierra de cadena.**

- g) **Proceda con especial cautela al cortar matorrales y árboles jóvenes. El material fino puede engancharse con la cadena de sierra y golpearle o hacerle perder el equilibrio.**

- h) **Transporte la sierra de cadena sujetándola**

por la empuñadura delantera con la cadena de sierra detenida y la espada señalando hacia atrás. Al transportar y guardar la sierra de cadena montar siempre la funda protectora. El manejo con precaución de la sierra de cadena reduce el riesgo de un contacto accidental con la cadena de sierra en funcionamiento.

- i) **Aténgase a las instrucciones de lubricación, tensado de la cadena, y cambio de los accesorios. Una cadena incorrectamente tensada o insuficientemente lubricada puede romperse, o ser más propensa al rechazo.**
- j) **Únicamente serrar madera. Solamente emplear la sierra de cadena para aquellos trabajos para los que fue concebida – Ejemplo: No utilice la sierra de cadena para serrar plástico, ladrillos, o materiales de construcción si éstos no son de madera. La utilización de la sierra de cadena para trabajos para los que no ha sido concebida puede conducir a situaciones de peligro.**
- k) **Esta sierra de cadena no está pensada para talar árboles. *El uso de la sierra de cadena para operaciones diferentes a las pretendidas podría tener como resultado lesiones al operario o a los transeúntes.***
- l) **Seguir todas las instrucciones cuando se despeje material atascado, o cuando se almacene o asista a la sierra de cadena. Asegurarse de que el interruptor está apagado y el grupo de baterías retirado. *Un accionamiento inesperado de la sierra de cadena mientras se despeja material atascado o se da servicio puede tener como resultado lesiones personales graves.***
- m) **La recomendación es que el primer usuario debe, como mínimo, cortar troncos sobre un caballete o cuna.**
- n) **Se recomienda que el afilado y el mantenimiento de la sierra de cadena sean realizados por centros de servicio autorizados.**

2) **Causas y prevención contra el rechazo de la sierra:**

El rechazo puede producirse si la punta de la espada alcanza a tocar un objeto, o si la ranura de corte se estrecha al ceder la madera que se está cortando, haciendo que se atasque la cadena de sierra.

Si la punta de la espada alcanza a tocar un objeto, ello puede provocar una fuerza de reacción inesperada hacia atrás, haciendo que la espada sea impulsada hacia arriba en dirección al usuario. Al atascarse la cadena de sierra en el borde superior de la espada ello puede provocar que la espada se proyectada bruscamente en dirección al usuario.

Cada una de las reacciones descritas puede hacerle perder el control sobre la sierra y causarle

un accidente grave. No trabaje confiando exclusivamente en los dispositivos de seguridad que incorpora la sierra de cadena. Como usuario de una sierra de cadena deberá tomar diversas medidas preventivas para poder trabajar sin accidentarse ni lesionarse.

El rechazo es ocasionado por la aplicación o manejo incorrecto de la herramienta eléctrica. Es posible evitarlo ateniéndose a las medidas preventivas que a continuación se detallan:

- a) **Sujete la sierra y abarcando las empuñaduras de la sierra de cadena con el pulgar y los dedos. Coloque su cuerpo y brazos en una postura que le permita oponerse a las fuerzas de rechazo.** Tomando unas medidas oportunas, el usuario es capaz de controlar las fuerzas de rechazo. Jamás suelte la sierra de cadena.
- b) **Evite posturas anormales y no sierre por encima de la altura del hombro.** De esta manera se evita el contacto fortuito con la punta de la espada y además se alcanza un mejor control de la sierra de cadena al presentarse en situaciones inesperadas.
- c) **Siempre utilice las espadas y cadenas de sierra de repuesto que el fabricante prescribe.** Las espadas y cadenas de sierra incorrectas pueden provocar la rotura de la cadena o un rechazo.
- d) **Respete las instrucciones del fabricante para el afilado y mantenimiento de la cadena de sierra.** Los limitadores de profundidad demasiado bajos aumentan el riesgo de que se origine un rechazo.

Riesgos residuales

Aunque el aparato se utilice de forma adecuada, siempre existen riesgos residuales imposibles de prevenir. Dependiendo del tipo y el diseño del producto, pueden existir los peligros potenciales que se indican a continuación:

- Contacto con los dientes de sierra expuestos (peligro de corte)
- Acceso a la sierra rotativa de la cadena (peligro de corte)
- Movimiento brusco e imprevisible de la guía (peligro de corte)
- Expulsión de piezas desde la cadena de la sierra (peligro de corte/penetración)
- Expulsión de trozos de la pieza de trabajo
- Contacto del aceite con la piel
- Pérdida de capacidad auditiva, si no se utiliza una protección auditiva adecuada durante el trabajo

Advertencias de seguridad para la motosierra de mordaza con el poste telescópico

1. La máquina no se debe utilizar cuando el operador esté cansado, enfermo o bajo la influencia del alcohol u otras drogas.
2. Para reducir el riesgo, mantenga a los

transeúntes a una distancia segura de la máquina mientras esta esté en funcionamiento.

3. Sea consciente del peligro que suponen las posiciones de funcionamiento, así como el riesgo de ser golpeado por ramas que caen o ramas que, una vez golpeen el suelo, rebotan. El usuario puede ser golpeado por ramas que caen o por aquellas que rebotan después de golpear en el suelo. Quite las ramas de las secciones.
4. Mantenga un equilibrio firme durante el uso de la máquina. Utilice el arnés proporcionado.
5. Mantenga la máquina alejada una distancia suficiente de tendidos eléctricos elevados.

ADVERTENCIAS DE SEGURIDAD PARA LA BATERÍA

- a) **No desmonte, abra o destruya las pilas o las baterías recargables.**
- b) **No provoque un cortocircuito en la batería. No almacene las baterías de forma descuidada en una caja o cajón donde podría provocar un cortocircuito entre ellas o mediante otros objetos metálicos.** Cuando la batería no esté siendo utilizada, manténgala alejada de objetos metálicos, como clips de papel, monedas, llaves, clavos, tornillos u otros objetos metálicos pequeños, que pueden posibilitar la conexión de un borne con otro. Al provocar un cortocircuito con los bornes de la batería se pueden sufrir quemaduras o generar un incendio.
- c) **No exponga las baterías al calor o al fuego. No las guarde expuestas directamente al sol.**
- d) **No exponga las baterías a impactos mecánicos.**
- e) **En caso de que la batería tenga fugas de líquido, no permita que el líquido entre en contacto con la piel o los ojos. Si se produce el contacto, lave la zona afectada con grandes cantidades de agua y acuda a un médico.**
- f) **Mantenga las baterías limpias y secas.**
- g) **Limpie los bornes de la batería con un paño limpio si se ensucian.**
- h) **Cargue la batería antes de utilizarla. Consulte siempre estas instrucciones y aplique el procedimiento de carga adecuado.**
- i) **No deje la batería cargándose durante prolongados períodos de tiempo cuando no se utilice.**
- j) **Después de prolongados períodos de almacenamiento, puede que sea necesario cargar y descargar la batería varias veces para obtener el máximo rendimiento.**

- k) Recargue solo con el cargador indicado por Worx. No utilice ningún otro cargador que no sea el específicamente proporcionado para el uso con este equipo.
- l) No utilice ninguna batería distinta a la diseñada para utilizarse con el aparato.
- m) Mantenga la batería fuera del alcance de los niños.
- n) Conserve la documentación original del producto por si tuviera que consultarla en otro momento.
- o) Extraiga la batería del aparato cuando no lo utilice.
- p) Deshágase del producto correctamente.
- q) No se deben mezclar pilas de diferentes fabricantes, capacidad, tamaño o tipo en un mismo dispositivo.
- r) Mantener la batería lejos de microondas y alta presión.



Figura 2

Si el tronco está apoyado por un extremo, tal como se muestra en la figura 3, corte 1/3 del diámetro por la parte inferior (1). A continuación, realice el corte de acabado cortando por la parte superior hasta llegar al primer corte (2).

GUARDE ESTAS INSTRUCCIONES

Instrucciones para la realización correcta de operaciones de poda y corte de cuña

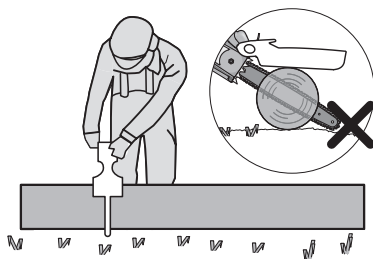
1. Poda

Este trabajo consiste en cortar a ras con el tronco las ramas del árbol ya talado. Al podar el árbol, no corte por el momento aquellas ramas grandes sobre las que está apoyado el árbol. Retire las ramas pequeñas de un solo corte, tal como se muestra en la figura 1. Las ramas en tensión deberán cortarse de abajo hacia arriba para evitar que la cadena de sierra se atasque.



Figura 1

2. Troceado del tronco

Este trabajo consiste en ir cortando en trozos el árbol talado. Observe en mantener una posición estable y distribuya por igual entre ambos pies el peso de su cuerpo. Siempre que sea posible, el tronco deberá reposar sobre ramas, vigas o cuñas. Podrá serrar con mayor facilidad si se atiende a estas sencillas indicaciones. Si el tronco está apoyado en toda su longitud, tal como se muestra en la figura 2, se corta desde arriba (corte superior); evite el contacto con el suelo, ya que esto perjudicaría al filo de la cadena.

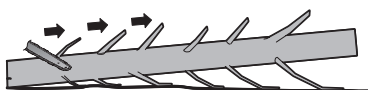

Figura 3

Si el tronco está apoyado por ambos extremos, tal como se muestra en la figura 4, corte 1/3 del diámetro desde la parte superior (corte superior) (1). A continuación, finalice el corte cortando por la parte inferior los 2/3 restantes hasta encontrarse con el primer corte (2).

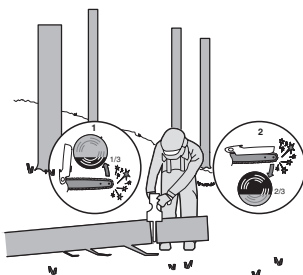

Figura 4

Para cortar en una pendiente, colóquese siempre en la parte superior del tronco, tal como se muestra en la figura 5. Para mantener

plenamente el control sobre el aparato al finalizar el corte, ir reduciendo poco antes la presión de aplicación, sin dejar de sujetar con igual firmeza las empuñaduras de la sierra de cadena. Preste atención a que la cadena de sierra no toque el suelo. Una vez finalizado el corte, espere a que se haya detenido la cadena de sierra antes de retirar la sierra de cadena. Siempre desconecte el motor de la sierra de cadena antes de trasladarse a otro punto.

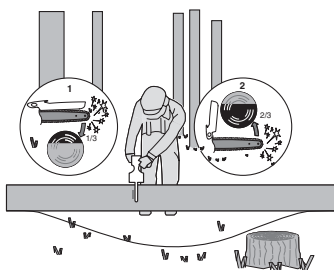

Figura 5

SÍMBOLOS

	Para reducir el riesgo de lesión, lea el manual de instrucciones
	Utilice protección auditiva
	Utilizar protección ocular
	Utilizar una máscara antipolvo
	Llevar casco.
	Hay que ser consciente del retroceso de la sierra de cadena y evitar el contacto con la punta de la barra
	Proteger el aparato de la lluvia.

	Llevar guantes protectores
	Llevar calzado de seguridad
	Peligro con las líneas eléctricas aéreas.
	No quemar
	Si no se eliminan correctamente, las baterías podrían interferir en el ciclo del agua, una situación que pondría en riesgo el ecosistema. Por este motivo, las baterías no deben eliminarse junto con los residuos municipales sin clasificar.
	Los residuos de aparatos eléctricos y electrónicos no deben depositarse en la basura doméstica. Se deben reciclar en las instalaciones especializadas. Consulte a las autoridades locales o el establecimiento para saber cómo reciclar estos productos.
	Batería de iones de litio. Este producto tiene una marca que lo designa para la recogida selectiva, junto con otras pilas y baterías. Una vez recogido, se reciclará o se desmontará con el fin de reducir el impacto en el medioambiente. Las baterías contienen sustancias peligrosas y pueden ser perjudiciales para el medioambiente y para la salud de las personas.
	Bloquear
	Desbloquear

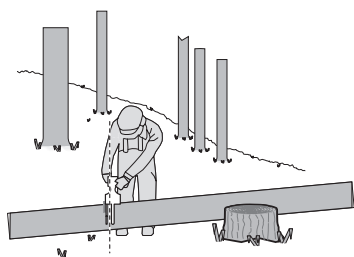
2. LISTA DE COMPONENTES

1.	PROTECTOR DE CADENA
2.	MANDO DE CUBIERTA DE CARCASA
3.	BLOQUEADOR DE CONEXIÓN
4.	INTERRUPTOR DE CONEXIÓN/ DESCONEXIÓN
5.	ÁREA DE AGARRE
6.	BATERÍA *
7.	BLOQUEO DE LA BATERÍA*
8.	PROTECTOR DE MANO
9.	CUBIERTA DE CARCASA
10.	CADENA DE SIERRA
11.	ESPADA
12.	PLACA DE BASE
13.	TAPÓN DE LLENADO DE ACEITE
14.	ABRAZADERA DE BARRA
15.	RUEDA DE CADENA
16.	PERNO DE LA BARRA DE FIJACIÓN
17.	NERVIO-GUÍA DE LA ESPADA
18.	VAINA/FUNDA DE CADENA Y BARRA
19.	BOTÓN DE BLOQUEO DEL MANGO DE LA PÉRTIGA DE EXTENSIÓN *
20.	MANGO DE LA PÉRTIGA DE EXTENSIÓN *
21.	INTERRUPTOR DE ENCENDIDO Y APAGADO DEL MANGO DE LA PÉRTIGA DE EXTENSIÓN *
22.	MANDO DE BLOQUEO *
23.	BOTÓN DE LIBERACIÓN DE POSTE DE EXTENSIÓN *
24.	PALANCA DE FIJACIÓN *
25.	SALIDA DE ACEITE

* ¡Los accesorios descritos e ilustrados no corresponden en parte al material que se adjunta!

3. CARACTERÍSTICAS TÉCNICAS

Modelo **WG325E WG325E.X (3 - designación de maquinaria, representativa de sierra de poda**

accionada por batería)

	WG325E WG325E.X***
Tensión	20 V === Max.**
Longitud de la espada	12 cm
Velocidad de la cadena	10 m/s
Paso de la cadena	7.6 mm
Número de elementos de arrastre	28
Espesor de la cadena	1.1 mm
Tipo de cadena adaptable	WA0142
Tipo de barra adaptable	WA0151
Longitud de poste de extensión	125 cm
Altura de corte máxima	275 cm
Peso de poste de extensión	0.9 kg
Peso (cadena y barra incluidas) (Herramienta descubierta)	1.1 kg

** Voltaje medido sin carga. El voltaje inicial máximo de la batería es de 20 voltios. El voltaje nominal es de 18 voltios.

*** X = 1-999, A-Z, M1-M9 solo se utilizan para diferentes clientes, no hay cambios relevantes seguros entre estos modelos.

BATERÍAS Y CARGADORES RECOMENDADOS

Categoría	Modelo	Capacidad
20V Batería	WA3551	2.0 Ah
	WA3639	2.0 Ah
20V Cargador	WA3880	2.0 A

Le recomendamos que compre sus accesorios en la misma tienda que compró la herramienta. Consulte el paquete de accesorios para obtener más detalles. El personal de la tienda puede ayudarlo y ofrecerle asesoramiento.

INFORMACIÓN SOBRE EL RUIDO

Nivel de presión acústica ponderada	$L_{pA} = 84 \text{ dB(A)}$
K_{pA}	3 dB(A)
Nivel de potencia acústica ponderada	$L_{WA} = 94 \text{ dB(A)}$
K_{pA}	3 dB(A)

Utilice protección auditiva.

INFORMACIÓN SOBRE LAS VIBRACIONES

Los valores totales de vibración se determinan según la norma EN 62841:

Valor de emisión de vibración:	$a_h = 2.9 \text{ m/s}^2$
Incertidumbre	$K = 1.5 \text{ m/s}^2$

El valor total de vibraciones declarado y el valor de emisiones acústicas declarado se han medido de conformidad con un método de prueba estándar y pueden utilizarse para realizar comparaciones entre herramientas.

El valor total de vibraciones declarado y el valor de emisiones acústicas declarado también pueden utilizarse en una evaluación preliminar de la exposición.

⚠ ADVERTENCIA: Las vibraciones y las emisiones acústicas que se producen durante el uso de la herramienta eléctrica pueden variar respecto a los valores declarados en función de cómo se utilice la herramienta, especialmente dependiendo del tipo de pieza de trabajo que se procese y de otras formas de usar la herramienta:

Cómo se utiliza la herramienta y se cortan o perforan los materiales.

Si la herramienta se encuentra en buenas condiciones de mantenimiento.

Si se utiliza el accesorio correcto para la herramienta y se garantiza que está afilado y en buenas condiciones.

La firmeza de sujeción de las empuñaduras, y el uso de accesorios para reducir las vibraciones y el ruido. Y si la herramienta se utiliza según su diseño y estas instrucciones.

Esta herramienta podría causar síndrome de vibración del brazo y la mano si no se utiliza

correctamente.

⚠ ADVERTENCIA: Para conseguir una mayor precisión, debe tenerse en cuenta una estimación del nivel de exposición en condiciones reales de todas las partes del ciclo de uso, como los tiempos durante los que la herramienta está apagado o cuando está en funcionamiento pero no está realizando ningún trabajo. Ello podría reducir notablemente el nivel de exposición sobre el periodo de carga total.

Minimización del riesgo de exposición a las vibraciones y el ruido.

Utilice SIEMPRE cinceles, brocas y cuchillas afiladas. Mantenga esta herramienta de acuerdo con estas instrucciones y bien lubricada (si es necesario).

Si la herramienta se va a utilizar de forma habitual, se recomienda adquirir accesorios para reducir las vibraciones y el ruido.

Planifique su programa de trabajo para distribuir el uso de la herramienta a lo largo de varios días.

USO INDICADO

- La minisiera de cadena está pensada únicamente para cortar madera y ramas de un diámetro correspondiente a la longitud de la barra guía de la sierra de cadena.
- La minisiera de cadena se debe usar a nivel del suelo o desde una plataforma adecuada que sea completamente estable y segura.
- La minisiera de cadena está pensada para uso en exteriores únicamente.
- La minisiera de cadena no está pensada para otros usos.
- El montaje de las piezas en la minisiera de cadena está autorizado únicamente para recambios originales o aprobados por el fabricante (guías de cadena o cadenas de sierra por ejemplo), así como para combinaciones de guía de cadena/cadena de sierra indicadas en el manual.
- El usuario es responsable de cualquier accidente resultante de un uso indebido o una modificación no autorizada de la minisiera de cadena

4. MONTAJE

⚠ ADVERTENCIA! No instale la batería hasta que se haya montado completamente.

Al manipular en la cadena de sierra deben usarse siempre guantes de protección.

MONTAJE DE LA ESPADA Y LA CADENA DE SIERRA

1. Desembalar cuidadosamente todas las partes. Retire la cubierta de la cadena girando el mando tensor de la cadena en sentido antihorario. (Ver Fig. A1)
2. Colocar la motosierra sobre una superficie plana

y firme.

- 3. Utilice únicamente cadenas Worx o cadenas recomendadas para la espada.**
4. Insertar la cadena de sierra en la ranura de la espada. Verifique que la cadena gire en la dirección correcta comparándola con el símbolo de la cadena que hay en la espada, o mirando el símbolo indicador de marcha de la cadena que hay en el cuerpo de la sierra. Asegúrese de que el pestillo de tensión de la cadena esté apuntando hacia afuera. (Ver Fig. A2)
5. Coloque la cadena en la rueda dentada de transmisión, de modo que el perno de la barra de fijación y las pestañas de ubicación de la barra en la almohadilla encajen en la ranura de la abertura de la barra guía. (Ver Fig. B1, B2)
6. Observar que todas las partes estén correctamente colocadas. Asegurarse de que las articulaciones de accionamiento estén asentadas completamente en el piñón de accionamiento (Ver Fig. C1), evitando que se tuerzan, tal como se muestra en la Fig. C2. Si se tuercen, sujetar la cadena por la espada justo delante de la torcedura y tirar para deshacerla.
NOTA: La cadena debe girar libremente y sin torcerse.
7. Coloque el cubrecadenas Incline la barra de guía hacia adelante donde la punta de la barra de guía se empuja verticalmente hacia abajo. La cadena está tensada correctamente cuando puede levantarse aproximadamente una distancia equivalente a la mitad de la profundidad del eslabón de accionamiento de la barra guía en el centro. Para realizar esta comprobación debe utilizarse una mano para levantar la cadena contra el peso de la máquina. Apretarla girando el botón tensor de la cadena en sentido horario hasta que esté firme. (Ver Fig. D)

NOTA: La cadena está tensada correctamente si puede levantarse de la barra guía y el eslabón de accionamiento está dentro del raíl de la barra guía. (Ver Fig. E)

NOTA: Con las operaciones de corte, la cadenas se estira y se destensa. Cuando la cadena esté floja, desenrosque completamente el botón tensor de la cadena o gírelo tres vueltas completas hacia la izquierda y, a continuación, vuelva a apretar el botón tensor de la cadena para restablecer correctamente la tensión de la cadena, repitiendo los pasos 1-7 indicados arriba.

NOTA: Las sierras de cadena nuevas se dilatan. Comprobar la tensión de la cadena periódicamente la primera vez que se utilice y tensar la cadena si se afloja alrededor de la espada.

MONTAJE DE LA BARRA DE EXTENSIÓN

Alinear e insertar el tirador del poste de extensión en el vástago. Gire el mando de bloqueo en sentido

horario para bloquear. (Ver Fig. F1, F2)

NOTA: Compruebe que el eje esté bloqueado firmemente.

INSTALACIÓN DE LA PÉRTIGA DE EXTENSIÓN EN LA MÁQUINA (Ver Fig. F3, F4)

Paso 1: Alinear e insertar el poste de extensión en la sierra.

Paso 2: Colgar la hebilla en el gancho de la sierra. Presionar la Palanca de Sujeción para apretar el poste de extensión en la máquina.

NOTA: Compruebe que la pértiga de extensión esté bloqueada firmemente antes de empezar a trabajar.

DESMONTAJE DE LA PÉRTIGA DE EXTENSIÓN (Ver Fig. F5)

Aflojar la Palanca de Sujeción para liberar la hebilla. Presionar el Botón de Liberación de Poste de Extensión para desconectar el poste de extensión con la sierra.

ADVERTENCIA! Para utilizar esta máquina con la pértiga de extensión, compruebe que se haya extraído la batería.

LUBRICACIÓN (Ver Fig. G1, G2)

 **IMPORTANTE:** La sierra de cadena se suministra con el depósito de aceite vacío. Por ello, es imprescindible llenarlo con aceite antes de utilizarla por primera vez. Si se trabaja con la sierra de cadena sin tener aceite en el depósito, o con un nivel inferior al mínimo, se daña la sierra de cadena. **NOTA:** La vida útil y el rendimiento de corte de la cadena dependen de que su lubricación sea óptima. Por ello, la cadena de sierra es lubricada automáticamente durante su funcionamiento. Llenado del depósito de aceite:

Tanque de llenado de aceite (Ver Fig. G1):

 **ADVERTENCIA:** Extraiga la batería antes de llenar el depósito de aceite.

1. Depositar la sierra de cadena sobre una base adecuada de manera que el tapón del depósito de aceite quede arriba.
2. Limpiar con un paño el área en torno al tapón del depósito de aceite y abrir el tapón.
3. Agregue aceite para sierra de cadena hasta que el depósito esté lleno.
4. Prestar atención a que no penetre suciedad en el depósito de aceite, volver a colocar el tapón del depósito de aceite y apretarlo girándolo en sentido horario hasta que esté firme.

 **Importante:** Para permitir la ventilación del depósito de aceite, el tapón del mismo va provisto de unos pequeños canales de aireación. Para evitar un derrame de aceite, prestar atención a depositar siempre la sierra en posición horizontal. Es importante usar lubricante para barras y cadenas (no incluido) que está formulado para funcionar

en un amplio rango de temperatura sin necesidad de dilución. Puede adquirirse a través del comercio donde compró la sierra o en una ferretería local. No use aceites sucios, usados o contaminados. Se puede dañar la barra o la cadena. En caso de aplicarse un aceite diferente del recomendado se anula la garantía.

No ingerir. En caso de ingestión, buscar ayuda médica inmediatamente. Manténgase fuera del alcance de los niños. Guardar lejos de fuentes de calor y llamas abiertas.

Comprobar el engrasador automático

⚠ PRECAUCIÓN: Los bordes de corte de la cadena son sumamente filosos. Utilice guantes de protección.

Con la motosierra apuntando hacia abajo, levante el protector de cadena hasta la posición máxima para lubricar la motosierra. El llenado del depósito de aceite es para añadir aceite lubricante. (Ver Fig. G2) El funcionamiento adecuado de engrasador automático se puede comprobar poniendo en marcha la motosierra y apuntando con la punta de la barra directriz hacia un trozo de cartón o papel en el suelo. Si se crea un patrón de aceite creciente en el cartón, el engrasador automático funciona correctamente. Si no hay patrón de aceite, a pesar de que el depósito de aceite está lleno, póngase en contacto con el agente de servicio de atención al cliente de WorxNitro o con el agente de servicio autorizado de WorxNitro.

⚠ PRECAUCIÓN: No toque el suelo con la cadena. Asegúrese de que hay una distancia de seguridad de 40 cm.

5. FUNCIONAMIENTO

1. ANTES DE UTILIZAR LA HERRAMIENTA INALÁMBICA

⚠ ADVERTENCIA! El cargador y el pack de batería han sido específicamente diseñados para funcionar juntos, de modo que no procure utilizar ningún otro dispositivo. Nunca inserte o permita objetos metálicos en las conexiones del cargador o el pack de batería, ya que podrían ocurrir fallas y riesgos eléctricos.

NOTA: Al cargar una batería nueva o que no haya sido utilizada durante un largo periodo de tiempo. El cargador suministrado es adecuado para cargar la batería de iones de litio instalada en la máquina. No utilice otro cargador de baterías.

(1) CARGAR LA BATERÍA (Ver Fig. H1, H2)

La batería de iones de litio se encuentra protegida contra descarga profunda. Si la batería se vacía, la máquina se apaga por medio de un circuito preventivo.

En un entorno cálido o después de un uso intenso, la batería podría estar demasiado caliente para

volver a ser cargada.

(2) EXTRAER O INSTALAR EL PACK DE BATERÍA (Ver Fig. I)

Presione el botón de desbloqueo de la batería para extraer la batería de la herramienta. Cuando las haya recargado, instélaslas de nuevo en los alojamientos de la batería. Una simple pulsación y una presión ligera serán suficientes hasta que oiga un clic. Asegúrese de que la batería esté completamente fijada.

NOTA: Cuando extraiga la batería, sosténgala firmemente para evitar caídas y daños personales.

(3) CÓMO SOSTENER Y CONTROLAR LA SIERRA DE PODA (Ver Fig. J)

Sostener y controlar la podadora de jardín con una mano en el área de agarre - rodear con el pulgar el área de agarre.

2. CONEXIÓN Y DESCONEJIÓN (Ver Fig. K)

⚠ Atención: Compruebe la batería antes de utilizar la herramienta inalámbrica. Utilice únicamente la batería especificada en la sección de accesorios.

Para la **puesta en marcha** del aparato presionar el bloqueo de conexión, y a continuación, accionar y mantener en esa posición el interruptor de conexión /desconexión. Soltar entonces el bloqueo de conexión.

Para la **desconexión** soltar el interruptor de conexión/desconexión.

3. CORTAR

⚠ IMPORTANTE: Verificar periódicamente cada 10 minutos de operación, si la tensión de la cadena es correcta. Especialmente.

- (1) Instalar la batería en la máquina.
- (2) Asegúrese de que la sección del tronco que desea cortar no está en el suelo. Esta medida evitará que la cadena toque el suelo cuando corte el tronco.
Si la cadena toca el suelo mientras aquella está en movimiento es peligroso y dañará su filo.
- (3) Cuando esté preparado para hacer un corte, empuje el botón de seguridad completamente hacia adentro con el pulgar derecho y apriete el gatillo. Esta operación encenderá la motosierra. Si suelta el gatillo la motosierra se apagará. Asegúrese de que al motosierra funciona a plena velocidad antes de iniciar un corte.
- (4) Cuando inicie un corte, desplace lentamente la cadena en movimiento contra la madera. La madera debe estar lo más cerca posible del cuerpo de la sierra. Sujete la motosierra firmemente en su lugar para evitar que la motosierra rebote o patine (movimiento lateral).
- (5) Guíe la sierra presionando ligeramente y no ejerza una presión excesiva en la motosierra,

permitiendo que la sierra haga su trabajo. El motor se sobrecargará y se puede comer. La sierra funcionará mejor y más segura a la velocidad para la que ha sido diseñada.

- (6) Quite la motosierra de un corte cuando aquella funcione a plena velocidad. Detenga la motosierra liberando el conmutador de encendido y apagado. Asegúrese de que la cadena se ha detenido antes de dejar la sierra.
- (7) Practique utilizando leños inservibles en un lugar seguro hasta que se sienta cómodo, utilizando un movimiento fluido y una velocidad de corte constante.

Dispositivos de seguridad antirretroceso de esta motosierra

Esta sierra tiene una cadena de bajo retroceso y una barra directriz de retroceso reducido. Ambos elementos reducen la posibilidad de retroceso. Sin embargo, el retroceso puede seguir ocurriendo con esta motosierra.

Cómo evitar el rechazo de la sierra.

- Mantenga todos los elementos de seguridad en su lugar en la sierra. Asegúrese de que funcionan correctamente.
- No intente llegar donde no puede ni cortar por encima de la altura del hombro.
- Mantenerse firme y con buen equilibrio en todo momento.
- Colóquese ligeramente al lado izquierdo de la motosierra. Esto impide que el cuerpo se encuentre en la misma línea de la cadena.
- No deje que el extremo de la espada entré en contacto con nada mientras la cadena esté en movimiento.
- No intente nunca cortar dos troncos al mismo tiempo. Corte sólo un tronco a la vez.
- No introduzca bruscamente el extremo de la espada ni intente cortar utilizando la fuerza (penetrando la madera con el extremo de la espada).
- Permanezca atento a las ramas movilizadas y a otras fuerzas que pudieran cerrar un corte o caer sobre la cadena.
- Tenga sumo cuidado cuando reanude un corte iniciado anteriormente.
- Utilice solamente la cadena de bajo retroceso y la barra directriz suministrados con esta motosierra.
- Nunca trabajar con cadenas de sierra destensadas, distendidas, o muy desgastadas. Observe que la tensión de la cadena sea correcta.

Cómo utiliza la motosierra de forma segura

1. Utilice la motosierra solamente cuando esté en equilibrio
2. Sujete la motosierra en el lado derecho del cuerpo. (Ver Fig. L)
3. La cadena debe funcionar a plena velocidad

antes de entrar en contacto con la madera.

4. Utilice las puntas amortiguadoras para sujetar la sierra a la madera antes de empezar a cortar.
5. Utilice las puntas amortiguadoras como un punto de palanca durante el corte. (Ver Fig. M)
6. No utilice la motosierra con los brazos totalmente extendidos, no intente serrar áreas de difícil acceso ni se coloque en una escalera durante el serrado (Ver Fig. N).

No utilice nunca la motosierra por encima de la altura de los hombros.

Aserrado de madera en tensión (Ver Fig. O)

⚠ ADVERTENCIA: Esté prevenido al cortar una rama que se encuentre bajo tensión, ya que podría retroceder elásticamente. A medida que va cortando la rama puede que la tensión a la que está sometida haga que ésta se desgarre bruscamente y golpee al usuario o/y que le haga perder el control sobre la sierra de cadena.

Si el tronco es soportado por ambos extremos, comenzar a serrar primero por arriba (Y), hasta un tercio de su diámetro (corte superior), y a continuación terminar de cortar desde abajo (Z) de manera que coincidan las ranuras de corte, evitándose así que el tronco se astille o que se agarrote la sierra. Al realizar esto deberá cuidarse que la cadena de sierra no toque el suelo. Si el tronco solamente se apoya por un extremo serrar primero por abajo (Y) hasta un tercio de su diámetro (corte inferior) y cortar después completamente desde arriba (Z) de manera que coincidan las ranuras de corte, evitándose así que el tronco se astille o que se agarrote la sierra.

Uso de la sierra de pértiga

Cortar con la sierra de pértiga

1. Instalar la batería en la máquina.
2. Antes de cortar una rama alta, tenga en cuenta todos los puntos explicados en la sección anterior "Podado de ramas" y preste especial atención a la posible trayectoria que seguirá la rama al caer.

⚠ ADVERTENCIA: No permanezca nunca de pie bajo una rama que se está cortando. Procure que las personas que pasen por la zona permanezcan alejadas. No permanezca sobre una escalera u otro tipo de soporte inestable mientras utiliza la herramienta. No utilice la herramienta cerca de cables, tendido eléctrico o cables de telefonía. Manténgase a una distancia de 3m de cualquier cable eléctrico. (Ver P1-P4)

3. Utilice ambas manos para asir con firmeza la sierra. Para trabajar con la sierra de pértiga, sujétela solo por las zonas de agarre especificadas (Ver Fig. P5). Agárrela con firmeza. Mantenga bien abarcadas siempre las empuñaduras con el pulgar y los dedos.
4. Asegúrese de que su equilibrio es firme. Mantenga los pies separados a la anchura de

los hombros. Divida el peso uniformemente en ambos pies.

5. Cuando esté preparado para hacer un corte, empuje el botón de seguridad completamente, y, a continuación, presione por completo el interruptor de encendido y apagado (Ver Fig. P6). Esta operación encenderá la motosierra. Si suelta el gatillo la motosierra se apagará. Asegúrese de que al motosierra funciona a plena velocidad antes de iniciar un corte.
6. Cuando inicie un corte, desplace lentamente la cadena en movimiento contra la madera. Sujete la motosierra firmemente en su lugar para evitar que la motosierra rebote o patine (movimiento lateral).
7. Guíe la sierra presionando ligeramente y no ejerza una presión excesiva en la motosierra. El motor se sobrecargará y se puede comer. La sierra funcionará mejor y más segura a la velocidad para la que ha sido diseñada.
8. Quite la motosierra de un corte cuando aquella funcione a plena velocidad. Detenga la motosierra liberando el conmutador de encendido y apagado. Asegúrese de que la cadena se ha detenido antes de dejar la sierra.

LIMPIAR EL ACEITE RESIDUAL DESPUÉS DE LA OPERACIÓN

Levante el protector de cadena de 3 a 5 veces hasta la posición máxima. (VÉASE FIG. G2)

NOTA: La salida de aceite no puede apuntar a las personas. La cadena y la barra de guía deben apuntar hacia abajo.

MANTENIMIENTO DE LA SIERRA

Siga las instrucciones de mantenimiento en este manual. La limpieza adecuada de la sierra y cadena así como el mantenimiento de la espada pueden reducir la posibilidad de retroceso. Examine y proceda al mantenimiento de la sierra después de cada uso. Con ello aumentará la vida útil de su sierra.

NOTA: Incluso con un afilado adecuado, el riesgo de retroceso puede aumentar con cada afilado.

MANTENIMIENTO Y ALMACENAMIENTO DE LA MOTOSIERRA

1. Extraiga la batería de la sierra.
 - Cuando no la esté utilizando
 - Antes de trasladar la cadena de un lugar a otro
 - Antes de su reparación
 - Antes de cambiar cualquier accesorio o extensión, como la cadena de la motosierra y la barra de seguridad.
2. Examine la sierra después de cada uso. Compruebe la motosierra meticulosamente si la protección o cualquier otra pieza ha resultado dañada. Compruebe si hay algún daño que pueda afectar a la seguridad del operario o al funcionamiento de la motosierra. Compruebe si las piezas móviles están bien alineadas o

bloqueadas. Compruebe si hay piezas rotas o dañadas. No utilice la motosierra si los daños afectan a la seguridad o al funcionamiento. Pida al centro de servicio autorizado que reparen los daños. Para buscar un centro de servicio autorizado, visite www.worx.com.

3. Realice tareas de mantenimiento en la motosierra con cuidado
 - Nunca exponga la motosierra a la lluvia.
 - Mantenga la cadena afilada, limpia y lubricada para asegurar un funcionamiento óptimo y seguro.
 - Siga los pasos descritos en este manual para afilar la cadena.
 - Mantenga las manos secas, limpias y sin aceite o grasa.
 - Mantenga todos los tornillos y tuercas firmemente apretados.
4. Permitir que el mantenimiento de su herramienta eléctrica sea efectuado por una persona calificada usando solamente piezas de recambio idénticas.
5. Guarde siempre la motosierra cuando no la utilice.
 - En un lugar alto o bajo llave, fuera del alcance de los niños.
 - En un lugar seco.
 - Con la espada y la cubierta colocadas

Mantenimiento de la barra

Para maximizar el período de vida útil de la barra, es recomendable realizar el siguiente mantenimiento. Los rieles de la barra que transportan la cadena deben limpiarse antes de guardar la herramienta o si la barra o la cadena están sucias. Los rieles se deben limpiar cada vez que quite la cadena.

Para limpiar los rieles de la barra:

1. Quite la cubierta de la cadena, la barra y la propia cadena. (Consulte la ENSAMBLAJE)
2. Mediante una carda, un destornillador o herramienta adecuada similar, limpie los residuos de los rieles de la barra. (Ver Fig. Q)
3. Asegúrese de limpiar los conductos de aceite completamente

Condiciones que requieren un mantenimiento de la cadena y de la espada:

- La motosierra corta en un lado o en ángulo
- La motosierra se ha forzado a través del corte
- Suministro inadecuado de aceite a la barra y a la cadena.

Compruebe el estado de la barra directriz cada vez que la cadena se afila. Una barra directriz desgastada dañará la cadena y dificultará el corte. Después de cada uso, con la unidad desconectada de la fuente de alimentación, limpie todo el serrín de la barra directriz y del orificio del piñón.

Cuando la parte superior del riel sea irregular, utilice una lima plana para restaurar los laterales y bordes cuadrados.

Cambie la barra directriz cuando la ranura esté desgastada, la barra directriz esté doblada o agrietada o cuando los rieles se sobrecalienten o presenten rebabas.

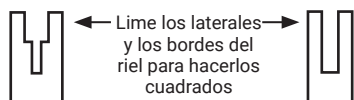

Ranura desgastada

Ranura correcta

Si es necesario realizar el cambio, utilice solamente la barra directriz especificada para la motosierra en la lista de piezas de repuesto o en el sello ubicado en la motosierra.

CÓMO SUSTITUIR O DAR LA VUELTA A LA CADENA DE SIERRA Y A LA ESPADA

Sustituya la cadena cuando la parte cortante esté demasiado gastada para afilarla o cuando se rompa la cadena. Utilice sólo la cadena de repuesto recomendada en este manual.

Examine la espada antes de afilar la cadena. Una espada gastada o dañada resultará peligrosa.

Una espada gastada o dañada dañará la cadena. Asimismo, el corte resultará más difícil.

AFILADO DE LA CADENA DE SIERRA

ADVERTENCIA:

 **Extraiga la batería de la motosierra antes de realizar tareas de servicio. Pueden producirse severas lesiones o la muerte como resultado de descarga eléctrica o por contacto del cuerpo con la cadena en movimiento.**

Los bordes de corte de la cadena son sumamente filosos. Utilice guantes de protección cuando manipule la cadena.

Mantenga las herramientas de corte limpias y afiladas. Su sierra cortará más rápidamente y de forma más segura. Una cadena mal afilada causará desgaste en el piñón, la espada, la cadena y el motor. Si se ve obligado a introducir la cadena por la fuerza en la madera y el corte sólo produce aserrín y escasos fragmentos grandes, la cadena está mal afilada.

6. PROTECCIÓN AMBIENTAL

 Los residuos de aparatos eléctricos y electrónicos no deben depositarse en la basura doméstica. Se deben reciclar en las instalaciones especializadas. Consulte a las autoridades locales o el establecimiento para saber cómo reciclar estos productos.

PARA LAS HERRAMIENTAS A BATERÍA

El rango de temperatura ambiente para el funcionamiento y el almacenamiento de la herramienta es de 0 °C-45 °C.

El rango de temperatura ambiente recomendado para el sistema de carga durante el proceso de carga es de 0 °C- 40 °C.

7. INVESTIGACIÓN DE AVERÍAS

En la siguiente tabla se indican los síntomas, posibles causas y soluciones para ayudarle en el caso de que su herramienta eléctrica no funcione correctamente. Si ello no le permite identificar o subsanar el fallo diríjase a su taller de servicio habitual.

 **ATENCIÓN:** Antes de tratar de localizar el fallo desconecte la herramienta eléctrica y retire el acumulador.

Síntomas	Posible causa	Solución
La sierra de cadena no funciona.	Batería agotada.	Cargue la batería.
La sierra de cadena trabaja de forma intermitente.	Sobrecalentamiento Se ejerce demasiada presión al cortar. Conexión suelta. Contacto falso interno. Interruptor de conexión/ desconexión defectuoso.	Coloque la máquina en un lugar fresco y bien ventilado y deje que se enfríe. Ejerza menos presión al cortar. Acudir a un taller especializado.
Cadena o carril guía calientes.	Canal de salida de aceite obturado. Tensión de la cadena excesiva. Cadena mellada.	Ajustar la tensión de la cadena. Reafilarse la cadena o sustituirla.
La sierra de cadena marcha de forma irregular, vibra o no corta correctamente.	La tensión de la cadena es muy baja. Cadena mellada. Cadena desgastada. El sentido del filo de los dientes de sierra es contrario al sentido de marcha.	Ajustar la tensión de la cadena. Reafilarse la cadena o sustituirla. Sustituir la cadena. Darle la vuelta a la cadena de sierra para que el filo de los dientes quede en sentido de marcha.

8. DECLARACIÓN DE CONFORMIDAD

Los que reciben,
Positec Germany GmbH
Postfach 32 02 16, 50796 Cologne, Germany

Declaran que el producto,
Descripción **Motosierra inalámbrica**
Modelo **WG325E WG325E.X (3 - denominación de la máquina, representa la motosierra)**
Funciones **cortar madera**

Cumple con las siguientes Directivas:
2006/42/EC, 2014/30/EU, 2011/65/EU&(EU)2015/863, 2000/14/EC enmendado por 2005/88/EC

Notificación realizada por:
Nombre: SGS Fimko Ltd
Dirección: Takomotie 8, FI-00380 Helsinki, Finland
Nº de certificado: CERTIFICATE MD-376 Issue 1

2000/14/EC enmendado por 2005/88/EC:
- Procedimiento de evaluación de la conformidad de acuerdo con **Annex V**
- Nivel de presión acústica **94 dB(A)**
- Nivel de intensidad acústica **97 dB(A)**

Cumple las normativas:
EN 62841-1, EN 12100, EN ISO 3744,
EN IEC 55014-1, EN IEC 55014-2,
Partes de EN ISO 11680-1, EN IEC 63000

La persona autorizada para componer el archivo técnico,

Nombre
Marcel Filz
Dirección **Positec Germany GmbH**
Postfach 32 02 16, 50796 Cologne, Germany



2023/07/14
Allen Ding
Ingeniero Jefe Adjunto. Pruebas y Certificación.
Positec Technology (China) Co., Ltd
18, Dongwang Road, Suzhou Industrial
Park, Jiangsu 215123, P. R. China

ÍNDICE

1. INSTRUÇÕES DE SEGURANÇA
2. LISTA DE COMPONENTES
3. DADOS TÉCNICOS
4. MONTAGEM
5. OPERAÇÃO
6. PROTECÇÃO AMBIENTAL
7. LOCALIZAÇÃO DE ERROS
8. DECLARAÇÃO DE CONFORMIDADE

1. INSTRUÇÕES DE SEGURANÇA

SEGURANÇA DO PRODUTO

AVISOS GERAIS DE SEGURANÇA DE FERRAMENTAS ELÉCTRICAS



AVISO Leia todos os avisos de segurança, instruções, ilustrações e especificações

fornecidos com esta ferramenta eléctrica. Caso não siga todas as instruções listadas de seguida poderá resultar a choque eléctrico, incêndio e/ou lesões graves.

Guarde estas instruções para referência futura.

Os termos “ferramenta eléctrica” utilizados em todos os avisos constantes destas instruções referem-se à sua ferramenta eléctrica accionada por bateria (sem cabo de alimentação).

1) LOCAL DE TRABALHO

- Mantenha o local de trabalho limpo e bem arrumado.** Áreas com pouca iluminação e desordenadas podem provocar acidentes.
- Não utilize o aparelho em locais onde existam líquidos, gases ou poeiras inflamáveis e onde exista o risco de explosão.** As ferramentas eléctricas produzem faíscas que podem inflamar poeiras ou gases.
- Mantenha as pessoas e particularmente as crianças afastadas da ferramenta eléctrica durante o seu funcionamento.** Qualquer distração pode fazê-lo perder o controlo do berbequim.

2) SEGURANÇA ELÉCTRICA

- A ficha do berbequim deve encaixar bem na tomada de alimentação. Nunca modifique fichas, seja de que maneira for. Não utilize nenhuma ficha de adaptação com ferramentas eléctricas que tenham ligação à terra.** Fichas

não modificadas e tomadas de corrente adequadas reduzem o risco de choque eléctrico.

- Evite o contacto do corpo com superfícies ligadas à terra como tubos, aquecedores, fogões e frigoríficos.** Existe um aumento do risco de choque eléctrico se o seu corpo estiver em contacto com a terra ou a massa.
- Não exponha este equipamento à chuva ou humidade.** A infiltração de água num aparelho eléctrico aumenta o risco de choque eléctrico.
- Não maltrate o cabo de alimentação. Nunca utilize o cabo para transportar, puxar ou desligar o aparelho da tomada de corrente. Mantenha o cabo afastado de fontes de calor, óleos, arestas afiadas ou peças em movimento.** Cabos danificados ou enredados aumentam o risco de choque eléctrico.
- Quando trabalhar com uma ferramenta eléctrica ao ar livre, use um cabo de extensão adequado para utilização no exterior.** A utilização de um cabo adequado para uso exterior reduz o risco de choque eléctrico.
- Se não puder evitar a utilização de uma ferramenta eléctrica num local húmido, utilize uma fonte de alimentação protegida contra corrente residual.** A utilização de um dispositivo com protecção contra corrente residual reduz o risco de choque eléctrico.

3) SEGURANÇA DE PESSOAS

- Esteja atento, observe o que está a fazer e seja prudente sempre que trabalhar com uma ferramenta eléctrica. Não utilize nunca uma ferramenta eléctrica quando estiver cansado ou sob a influência de drogas, álcool ou medicamentos.** Um momento de desatenção quando se utiliza uma ferramenta eléctrica pode causar lesões graves.
- Utilize equipamentos de segurança. Use sempre óculos de protecção. Equipamentos de segurança, tais como máscaras protectoras, sapatos de sola antiderrapante, capacetes ou protecções auriculares devidamente utilizados reduzem o risco de lesões.**
- Evite o arranque acidental da ferramenta. Certifique-se de que o comutador de alimentação está desligado antes de ligar a ferramenta à fonte de alimentação e/ou à bateria, antes de pegar nela ou antes de a transportar.** Se mantiver o dedo no interruptor ou accionar o aparelho enquanto este estiver ligado podem ocorrer acidentes.
- Remova quaisquer chaves de ajuste ou de porcas antes de ligar a ferramenta eléctrica.** Chaves de porcas ou de ajuste fixadas a peças móveis do berbequim podem causar lesões.
- Não exceda as suas próprias capacidades.** Mantenha sempre o corpo em posição firme e de equilíbrio, o que lhe permite controlar

melhor a ferramenta eléctrica em situações imprevistas.

- f) **Use roupa apropriada. Não use vestuário solto ou artigos de joalheria. Mantenha o cabelo e as roupas e luvas afastados das peças móveis.** *Roupas soltas, artigos de joalheria ou cabelos compridos podem ser agarrados por peças em movimento.*
- g) **Se forem fornecidos dispositivos para a montagem de unidades de extração ou recolha de resíduos, Assegure-se de que são montados e utilizados adequadamente.** *A utilização destes dispositivos pode reduzir os perigos relacionados com a presença de resíduos.*
- h) **Não permita que a familiaridade obtida do uso frequente de ferramentas o tornem complacente o o faça ignorar os princípios de segurança da ferramenta.** *Uma ação descuidada pode causar lesões graves numa fração de segundo.*

4) UTILIZAÇÃO E MANUTENÇÃO DA FERRAMENTA ELÉCTRICA

- a) **Não force a ferramenta. Utilize a ferramenta eléctrica apropriada para cada aplicação.** *A utilização da ferramenta eléctrica apropriada executa o trabalho de forma melhor e mais segura, à velocidade para a qual foi concebida.*
- b) **Não utilize esta ferramenta se o interruptor estiver deficiente, não ligando ou desligando.** *Qualquer ferramenta eléctrica que não possa ser controlada pelo interruptor é perigosa e deve ser reparada.*
- c) **Desligue a ficha da tomada eléctrica e/ou remova o conjunto de pilhas, caso seja possível removê-lo, da ferramenta eléctrica antes de realizar quaisquer ajustes, substituir acessórios ou armazenar ferramentas eléctricas.** *Estas medidas de segurança preventivas reduzem o risco de activação accidental da ferramenta.*
- d) **Quando não estiver a usar a ferramenta eléctrica, guarde-a fora do alcance das crianças e não deixe que esta seja utilizada por pessoas que não a conheçam, nem tenham lido as instruções.** *As ferramentas eléctricas são perigosas nas mãos de utilizadores inexperientes.*
- e) **Realize a manutenção de ferramentas eléctricas e acessórios. Verifique quaisquer desalinhamentos, encaixes de peças móveis, quebras e outras condições que possam afectar o funcionamento. Se esta ferramenta estiver avariada, mande-a reparar antes a utilizar.** *Muitos acidentes são causados pela manutenção deficiente de ferramentas eléctricas.*
- f) **Mantenha as ferramentas de corte limpas e afiadas.** *As ferramentas de corte com*

manutenção adequada e arestas de corte afiadas têm menos probabilidades bloquear e são mais fáceis de controlar.

- g) **Utilize a ferramenta eléctrica, acessórios, brocas, etc. em conformidade com estas instruções e da forma prevista para este tipo específico de ferramenta, tendo em conta as condições presentes e o trabalho a executar.** *A utilização de ferramentas eléctricas para aplicações diferentes daquelas a que se destinam pode levar a situações de perigo.*
- h) **Mantenha as pegas e as superfícies de aderência secas, limpas e sem óleo e massa lubrificante.** *As pegas e superfícies de aderência escorregadias não permitem o manuseamento e controlo seguros da ferramenta em situações inesperadas.*

5) USO E TRATAMENTO DE APARELHOS COM ACUMULADOR

- a) **Apenas deverá carregar em carregadores, acumuladores recomendados pelo fabricante.** *Um carregador que é apropriado para um tipo de acumulador, pode causar um incêndio se se for utilizado para carregar outros acumuladores.*
- b) **Apenas utilize nas ferramentas eléctricas os acumuladores previstos.** *A utilização de outros acumuladores pode levar a lesões e riscos de incêndio.*
- c) **Quando o acumulador não estiver em uso, mantenha-o afastado de outros objectos de metal, como por exemplo agrafos, moedas, chaves, pregos, parafusos, ou outros pequenos objectos metálicos que possam ligar em ponte os contactos.** *Um curto circuito entre os contactos do acumulador pode causar queimaduras ou incêndio.*
- d) **Aplicações inadequadas podem provocar fugas do líquido do acumulador. Evite o contacto com este líquido. No caso de um contacto accidental, lave imediatamente com água fresca. Se o líquido entrar em contacto com os olhos, procure um auxílio médico.** *O líquido que escapa do acumulador pode levar a irritações ou queimaduras da pele.*
- e) **Não utilize um conjunto de baterias ou ferramenta que esteja danificado ou tenha sido modificado.** *As baterias danificadas ou modificadas podem exibir um comportamento imprevisto, resultando em incêndio, explosão ou risco de lesão.*
- f) **Não exponha um conjunto de baterias ou ferramenta ao fogo ou temperatura excessiva.** *A exposição ao fogo ou temperatura superior a 130 °C pode causar explosão.*
- g) **Siga todas as instruções de carregamento e não carregue o conjunto das baterias ou ferramenta fora do intervalo de temperatura especificado nas instruções.** *O carregamento indevido ou a temperatura fora do intervalo*

especificado pode danificar a bateria e aumentar o risco de incêndio.

6) ASSISTÊNCIA TÉCNICA

- a) **A sua ferramenta eléctrica só deve ser reparada por um técnico de assistência qualificado e devem ser apenas utilizadas peças de substituição genuínas, mantendo assim a segurança da ferramenta.**
- b) **Nunca faça a manutenção de conjuntos de baterias danificados.** *A manutenção de conjuntos de baterias só deve ser efetuado pelo fabricante ou prestadores de serviço autorizados.*
- ### 1) INDICAÇÕES DE AVISO PARA SERRAS DE CORRENTE:
- a) **Manter todos os membros do corpo afastados da corrente da serra enquanto a serra estiver em movimento. Certifique-se de que a corrente da serra não possa entrar em contacto com qualquer objeto antes de ligar a serra.** Durante o trabalho com uma serra de corrente é suficiente um momento de falta de atenção, para que a corrente da serra agarre a roupa ou corte partes do corpo.
- b) **Só segurar a ferramenta eléctrica pelas superfícies isoladas do punho, pois a corrente da serra pode entrar em contacto com cabos eléctricos escondidos.** O contacto da corrente da serra com um cabo sob tensão pode colocar as peças metálicas do aparelho sob tensão e levar a um choque elétrico.
- c) **Usar óculos de proteção e protetor de ouvidos. Recomendamos a utilização de equipamentos de proteção para a cabeça, mãos, pernas e pés.** Equipamentos de proteção adequados reduzem o risco de lesões devido a aparas a voar e no caso de um contacto involuntário com a corrente de serra.
- d) **Não opere uma serra de corrente quando estiver em cima de uma árvore, de uma escada, de um telhado, ou de qualquer suporte instável.** A operação de uma serra de corrente trepando numa árvore apresenta riscos de lesões.
- e) **Manter sempre uma posição firme e só utilizar a serra de corrente se estiver sobre um subsolo firme, seguro e plano.** A utilização de escadas sobre um subsolo escorregadio ou instável, pode levar à perda do equilíbrio e do controlo da serra de corrente.
- f) **Ao cortar um galho sob tensão, deverá sempre contar com que ricocheteie.** Logo que a tensão nas fibras da madeira for aliviada, é possível que o galho esticado atinja a pessoa a operar o aparelho e/ou leve à perda de controlo sobre a serra de corrente.
- g) **Tenha especial cuidado ao cortar arbustos e árvores jovens.** O material fino pode se

enganchar na corrente de serra e golpear a pessoa a operar o aparelho ou desequilibrá-la.

- h) **Transportar a serra de corrente pelo punho e com a corrente de serra parada e com o carril de guia indicando para trás.** Para o transporte e para a arrecadação da corrente de serra, deverá sempre aplicar a cobertura de proteção. O manuseio cuidadoso da serra de corrente reduz a probabilidade de um contacto inadvertido com a serra de corrente.
- i) **Seguir as instruções para a lubrificação, a tensão da corrente e a substituição de acessórios.** Uma corrente incorretamente tensionada ou lubrificada pode romper ou aumentar o risco de um contragolpe.
- j) **Só serrar madeira. A serra de corrente só deve ser utilizada para trabalhos, para os quais é destinada – Exemplo: Não utilizar a serra de corrente para serrar plásticos, muramentos ou materiais de construção, que não sejam de madeira.** A utilização da serra de corrente para trabalhos que não correspondam às disposições pode levar a situações perigosas.
- k) **Esta serra de corrente não se destina a cortar árvores.** *A utilização da serra de corrente para operações diferentes das previstas pode resultar em ferimentos graves para o operador ou para os espectadores.*
- l) **Siga todas as instruções ao remover materiais encravados, ao armazenar ou fazer a manutenção da serra de corrente. Certifique-se de que o interruptor está desligado e que a bateria está removida.** *O accionamento inesperado da serra de corrente ao limpar o material encravado ou ao fazer a sua manutenção pode resultar em ferimentos pessoais graves.*
- m) **Recomenda-se que um utilizador principiante pratique cortando ramos colocados sobre um berço ou cavalete.**
- n) **Recomenda-se para que a afiação e a manutenção da corrente da serra sejam feitas por centros de serviço autorizados.**

2) Causas e evitação de contragolpes:

Podem ocorrer contragolpes, se a ponta do carril de guia entrar em contacto com um objeto ou se a madeira se curvar e a corrente da serra for emperrada no corte.

Um contacto com a ponta do carril pode causar uma inesperada reação direcionada para trás, durante a qual o carril de guia é golpeado para cima e na direção da pessoa a operar a máquina. Se a corrente da serra emperrar no canto superior da barra de guia, é possível que a barra possa ser golpeada no sentido de operação.

Cada uma destas reações pode levar à perda de controlo sobre a serra e possivelmente causar graves lesões. Não confie exclusivamente nos dispositivos de segurança montados na serra

de corrente. Como utilizador de uma serra de corrente, deveria tomar diversas providências para assegurar um trabalho sem acidentes nem lesões. Um contragolpe é a consequência de uma utilização incorreta ou indevida da ferramenta elétrica. Ele pode ser evitado por apropriadas medidas de cuidado, como descrito a seguir:

- a) **Agarre firmemente, com os polegares e os dedos rodeando as pegas da serra de poda, e posicione o seu corpo e braço para poder resistir às forças de ressalto.** Se forem tomadas providências apropriadas, a pessoa a operar a ferramenta poderá controlar as forças de um contragolpe. Jamais soltar a serra de corrente.
- b) **Evitar uma postura anormal e não serrar acima da altura dos ombros.** Desta forma é evitado um contacto involuntário com a ponta da barra e possibilitado um melhor controle da serra de corrente em situações inesperadas.
- c) **Utilizar sempre as barras e as serras de correntes sobressalentes prescritas pelo fabricante.** Barras e serras de corrente incorretas podem levar a um rompimento da corrente ou a contragolpes.
- d) **Siga as instruções do fabricante para afiar e para a manutenção da corrente da serra.** Limitadores de profundidade muito baixos aumentam a tendência a contragolpes.

84

Riscos residuais

Mesmo com a utilização prevista do aparelho, existe sempre um risco residual que não pode ser evitado. De acordo com o tipo e construção do aparelho, podem aplicar-se os seguintes potenciais perigos:

- Contacto com os dentes da serra expostos da correia da serra (perigos de corte)
- Acesso à correia da serra rotativa (perigos de corte)
- Movimento imprevisto e súbito da barra guia (perigos de corte)
- Projeção de peças da correia da serra (perigos de corte / injeção)
- Projeção de peças da peça de trabalho
- Contacto de óleo com a pele
- Perda de audição se não for utilizada a proteção auditiva necessária durante o trabalho

Avisos de Segurança para serras de corrente com haste extensiva

1. Não utilizar a máquina quando o operador estiver cansado, doente ou sob efeito de álcool ou outras drogas.
2. Para reduzir o risco, manter os espetadores a uma distância segura da máquina durante o seu funcionamento.
3. É importante ter consciência dos perigos das posições de funcionamento, bem como o risco

de ser atingido por ramos a cair ou ramos que, ao bater no chão, fazem ricochete, o operador pode ser atingido por ramos a cair ou pelos ramos que fazem ricochete ao bater no chão. Retirar os ramos das secções.

4. Manter os pés firmes e equilibrados durante o funcionamento. Utilizar o arnês fornecido.
5. Manter a máquina a uma distância suficiente de linhas de energia elétrica suspensas.

AVISOS DE SEGURANÇA PARA A BATERIA

- a) **Não desmonte, abra ou corte as células da bateria.**
- b) **Não submeta a bateria a curto-circuitos. Não armazene as baterias ao acaso numa caixa ou gaveta onde possam provocar um curto-circuito ou submetidas a curto-circuitos por materiais condutores.** Quando não estiver a utilizar a bateria, mantenha-a afastada de outros objectos metálicos, como cliques, moedas, chaves, pregos, parafusos ou outros pequenos objectos de metal, que possam realizar uma ligação de um terminal a outro. Um curto-circuito dos terminais da bateria pode provocar queimaduras ou um incêndio.
- c) **Não exponha a bateria ao calor ou a incêndios. Evite o armazenamento à exposição de luz solar directa.**
- d) **Não exponha a bateria ao choque eléctrico.**
- e) **Em casos de fugas na bateria, não permita que o líquido entre em contacto com a pele ou olhos. Caso entre em contacto, lave a área afectada com quantidades abundantes de água e procure aconselhamento médico.**
- f) **Mantenha a bateria limpa e seca.**
- g) **Limpe os terminais da bateria com um pano limpo e seco em caso de sujidade.**
- h) **A bateria necessita de ser carregada antes de ser utilizada. Consulte sempre estas instruções e utilize o procedimento de carga correcto.**
- i) **Não mantenha a bateria a carregar quando não for utilizada.**
- j) **Após longos períodos de tempos de armazenamento, pode ser necessário carregar e descarregar a bateria diversas vezes para obter o desempenho máximo.**
- k) **Recarregue apenas com o carregador especificado pela Worx. Não utilize um carregador que não se encontra especificado para a utilização com o equipamento.**
- l) **Não utilize uma bateria que não se encontra concebida para a utilização com o equipamento.**
- m) **Mantenha a bateria fora do alcance das crianças.**

- n) **Preserve as informações originais do produto para futura referência.**
- o) **Retire a bateria do equipamento quando não estiver em utilização.**
- p) **Elimine-a de forma adequada.**
- q) **Não misture pilhas de diferente fabrico, capacidade, tamanho ou tipo num dispositivo.**
- r) **Mantenha a bateria longe de fornos microondas e altas pressões.**

GUARDE ESTAS INSTRUÇÕES

Instruções relativas a técnicas apropriadas para corte de arbustos e corte transversal

1. Desgalhar

Neste processo de trabalho são cortados os galhos de árvores deitadas a baixo. Ao desgalhar, os galhos maiores e apontados para baixo, que apoiam a árvore, devem ser deixados por enquanto. Remova os pequenos ramos num único corte, conforme ilustrado na Figura 1. Galhos sob tensão, deveriam ser cortados de baixo para cima, para evitar que a serra seja entalada.



Figura 1

2. Cortar troncos ao comprimento

Neste processo de trabalho, a árvore deitada a baixo é cortada em pedaços. Manter uma posição segura e distribuir o seu peso uniformemente sobre ambos os pés. Se possível, deverá escorar e apoiar o tronco com galhos, barras ou cunhas. Seguir as simples instruções para serrar com facilidade.

Quando o tronco estiver apoiado em todo o seu comprimento, conforme ilustrado na Figura 2, é cortado a partir da parte superior (corte superior), evite o contacto com o chão, uma vez que irá reduzir significativamente a definição de corte da corrente.

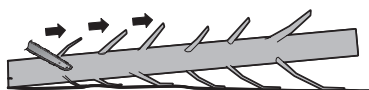

Figura 2

Quando o tronco estiver apoiado numa extremidade, conforme ilustrado na Figura 3, corte 1/3 de diâmetro da parte inferior (corte inferior) (1). De seguida, realize o corte final através do corte superior para ir ao encontro do primeiro corte (2).

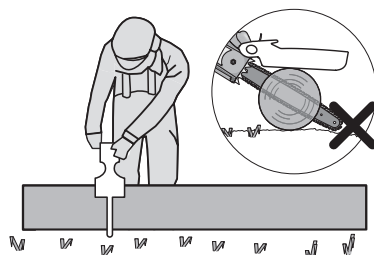

Figura 3

Quando o tronco estiver apoiado em ambas as extremidades, conforme ilustrado na Figura 4, corte 1/3 do diâmetro da parte superior (corte superior) (1). De seguida, realize o corte final através do corte superior de 2/3 inferiores (2) para ir ao encontro do primeiro corte.

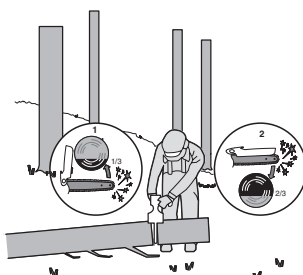
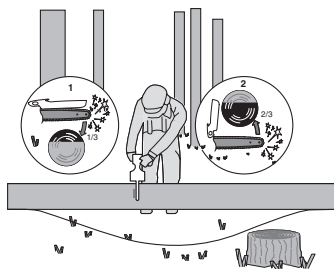

Figure 4

Quando realizar o corte numa encosta, permaneça sempre no lado mais alto do tronco, conforme ilustrado na Figura 5. Para manter o controlo total

no momento de “corte”, deverá reduzir a força de pressão ao alcançar o fim do corte, sem soltar os punhos da serra de corrente. Tenha cuidado para que a serra de corrente não entre em contacto com o chão. Após a execução do corte, deverá aguardar a paragem da serra de corrente, antes de remover a serra de corrente. Sempre desligar o motor da serra de corrente, antes de se deslocar de árvore para árvore.



Figura 5

SÍMBOLOS

	Para reduzir o risco de ferimentos o utilizador deve ler o manual de instruções
	Utilizar protecção auricular
	Usar óculos de protecção
	Usar máscara protectora
	Utilizar capacete
	Tenha cuidado com os ressaltos da serra de corrente e evite o contato com a ponta da barra
	Proteger contra chuva.

	Usar luvas de protecção
	Utilizar calçado de protecção
	Aviso de perigo de linhas de energia elétrica suspensas.
	Não queimar
	As baterias poderão entrar no ciclo hídrico caso sejam descartadas indevidamente, o que pode representar perigo para o ecossistema. Não elimine as baterias usadas como resíduos municipais não separados.
	Não deitar fora as baterias, Eliminar baterias gastas em local adequado ou entregue-as num ponto de reciclagem.
	Bateria de íões de lítio Este produto foi marcado com um símbolo relacionado com a “recolha separada” de todos os conjuntos de baterias e o conjunto de bateria. Será reciclada ou desmontada para reduzir o impacto no meio ambiente. Os conjuntos de baterias podem ser perigosos para o meio ambiente e para a saúde humana, uma vez que contêm substâncias perigosas.
	Bloquear
	Desbloquear

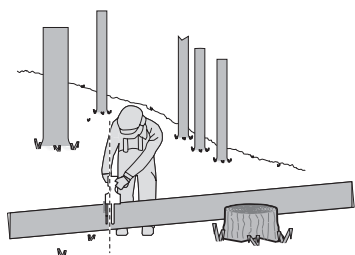
2. LISTA DE COMPONENTES

1.	PROTEÇÃO DA CORRENTE
2.	BOTÃO DA COBERTURA DA ENVOLVENTE
3.	BLOQUEIO DE LIGAÇÃO
4.	INTERRUPTOR DE LIGAR/DESLIGAR
5.	ÁREA DA PEGA
6.	CONJUNTO DE BATERIAS*
7.	FECHO DO CONJUNTO DE BATERIA*
8.	GUARDA DE MÃO
9.	COBERTURA DA ENVOLVENTE
10.	CORRENTE DE SERRA
11.	LANÇA
12.	PLACA DE BASE
13.	TAMPÃO DE ENCHIMENTO DE ÓLEO
14.	FIXAÇÃO DA BARRA
15.	RODA DA CORRENTE
16.	PARAFUSO DA BARRA DE FIXAÇÃO
17.	ABAS DE LOCALIZAÇÃO DA BARRA
18.	BAINHA/PROTEÇÃO DA BARRA E DA CORRENTE
19.	BOTÃO DE BLOQUEIO NA PEGA DO CABO DE EXTENSÃO *
20.	PEGA DO CABO DE EXTENSÃO *
21.	INTERRUPTOR ON/OFF NA PEGA DO CABO DE EXTENSÃO *
22.	BOTÃO DE BLOQUEIO *
23.	BOTÃO DE LIBERTAÇÃO DO MASTRO DE EXTENSÃO *
24.	ALAVANCA DE FIXAÇÃO *
25.	SÁIDA DE ÓLEO

* Os acessórios ilustrados e descritos nas instruções de serviço nem sempre são abrangidos pelo conjunto de fornecimento.

3. DADOS TÉCNICOS

Tipo **WG325E WG325E.X (3 - designação de máquinas, representante de serra podadora)**

	WG325E WG325E.X***
Tensão	20 V \equiv Max.**
Comprimento da lança	12 cm
Velocidade da corrente	10 m/s
Passo da corrente	7.6 mm
Número dos elos propulsores	28
Calibre da corrente	1.1 mm
Tipo de corrente adaptativo	WA0142
Tipo de barra adaptativo	WA0151
Comprimento do mastro de extensão	125 cm
Altura de corte máxima	275 cm
Peso do mastro de extensão	0.9 kg
Peso (corrente e barra incluídas) (Ferramenta nua)	1.1 kg

** Tensão medida sem carga. A tensão inicial da bateria atinge o máximo de 20 volts. A tensão nominal é de 18 volts.

*** X = 1-999, A-Z, M1-M9, são utilizados apenas para clientes diferentes, não há alterações relevantes seguras entre esses modelos.

BATERIAS E CARREGADORES SUGERIDOS

Categoria	Modelo	Capacidade
20V Baterias	WA3551	2.0 Ah
	WA3639	2.0 Ah
20V Carregador	WA3880	2.0 A

Recomendamos que você compre seus acessórios na mesma loja que vendeu a ferramenta. Consulte

a embalagem dos acessórios para mais detalhes. O pessoal da loja pode ajudá-lo e oferecer opinião.

INFORMAÇÃO DE RUÍDO

Pressão de som avaliada $L_{pA} = 84 \text{ dB(A)}$

K_{pA} 3 dB(A)

Potência de som avaliada $L_{WA} = 94 \text{ dB(A)}$

K_{pA} 3 dB(A)

Use protecção de ouvidos.

INFORMAÇÃO DE VIBRAÇÃO

Os valores totais de vibração (soma de vectores triaxiferos) são determinados de acordo com a normativa EN 62841:

Valor da emissão da vibração:	$a_h = 2.9 \text{ m/s}^2$
88 Instabilidade	$K = 1.5 \text{ m/s}^2$

O valor total de vibração declarado e o valor de emissão de ruído declarado foram medidos de acordo com um método de teste normalizado e poderão ser utilizados para comparar ferramentas entre si.

O valor total de vibração declarado e o valor de emissão de ruído declarado também poderão ser utilizados numa avaliação preliminar da exposição.

AVISO: a vibração e as emissões de ruído durante o uso efetivo da ferramenta elétrica podem diferir do valor declarado, em função das formas como a ferramenta é utilizada, especialmente no que se refere ao tipo de peça de trabalho que é processada em função dos seguintes exemplos e de outras variações sobre como a ferramenta é utilizada:

O modo como a ferramenta é utilizada, os materiais a cortar ou perfurar.

A ferramenta estar em boas condições e bem conservada.

A utilização do acessório correcto para a ferramenta e a garantia de que está afiado e em boas condições.

A tensão de aderência nas pegas e se são utilizados acessórios anti-vibração e ruído.

Se a ferramenta é utilizada para o objectivo para a qual foi concebida e segundo as instruções.

Esta ferramenta pode causar síndrome de vibração

mão-braço, se não for adequadamente utilizada.

AVISO: Para ser preciso, uma estimativa do nível de exposição nas condições actuais de utilização deve ter em conta todas as partes do ciclo de operação, como os tempos em que a ferramenta está desligada e quando está em funcionamento, mas inactiva, ou seja, não realizando o seu trabalho. Isto poderá reduzir significativamente o nível de exposição durante o período total de trabalho. Ajudar a minimizar a sua vibração e risco de exposição ao ruído.

Utilize SEMPRE formões, brocas e lâminas afiadas. Mantenha esta ferramenta de acordo com as instruções e bem lubrificada (quando aplicável). Se a ferramenta tiver de ser utilizada regularmente, invista em acessórios anti-vibração e anti-ruído. Planeie o seu horário de trabalho de forma a distribuir a utilização de ferramentas de alta vibração ao longo de vários dias.

UTILIZAÇÃO DE ACORDO COM AS DISPOSIÇÕES

- A mini serra de corrente destina-se a cortar apenas madeira e ramos até ao diâmetro correspondente ao comprimento da barra de guia da serra de corrente.
- A mini serra de corrente deve ser utilizada ao nível do solo ou a partir de uma plataforma adequada que seja completamente estável e segura.
- A mini serra de corrente destina-se apenas a ser utilizada no exterior.
- A mini serra de corrente não se destina a qualquer outra utilização.
- A montagem de peças na mini serra de corrente apenas é autorizada para peças sobresselantes originais ou aprovadas pelo fabricante (guias da corrente ou correntes da serra por exemplo) assim como para combinações autorizadas da guia da corrente / corrente da serra como indicado no manual.
- O utilizador é responsável por qualquer acidente resultante de uma utilização inadequada ou modificação não autorizada da mini serra de corrente.

4. MONTAGEM

ATENÇÃO! Não instalar a bateria antes de ser completamente montada.

Durante o manuseio da serra de corrente deverá usar sempre luvas de protecção.

MONTAGEM DA SERRA E DA CORRENTE DE SERRA

1. Desembalar cuidadosamente todas as peças. Retire a tampa da corrente ao rodar o botão de tensionamento da corrente para a esquerda.

(Veja figura A1)

2. Coloque a serra de correntes numa superfície sólida e nivelada.
3. **Utilize apenas correntes genuínas Worx ou as recomendadas para a barra da guia.**
4. Coloque a corrente de serra na ranhura da lança. Certifique-se de que a corrente está a direção correta de funcionamento comparando com o ícone da corrente na barra guia ou consultando o Símbolo da direção da corrente encontrado no corpo da serra. Certifique-se de que a placa de tensão da barra está virada para fora. (Veja figura A2)
5. Encaixe a corrente na roda dentada de acionamento, de modo que o parafuso da barra de fixação e as guias de localização da barra na almofada da barra se encaixem no rasgo da chaveta da abertura na barra de guia. (Veja figura B1, B2)
6. Controlar, se todas as partes estão corretamente colocadas. Certifique-se de que os elos do acionamento estão corretamente assentes na roda dentada do acionamento (Veja figura C1), evite dobras, conforme indicado na figura C2. Caso ocorram dobras, pegue na corrente na barra da guia logo à frente da dobra e retire a dobra.
7. Fixar a Cobertura do compartimento. Incline a barra de direção para a frente, em que a ponta da barra de direção é empurrada numa direção verticalmente descendente. Isto irá remover a folga da corrente. A tensão correta da corrente é atingida quando é possível levantar a corrente aprox. metade da profundidade do elo de ligação, a partir da barra de direção no centro. Isto deve ser feito usando uma mão para levantar a corrente contra o peso da máquina. Em seguida, fixe a Cobertura do compartimento, rodando o botão da Cobertura do Compartimento no sentido horário, até ficar firme. (Consulte a Fig. D)

NOTA: A corrente possui uma tensão correta quando é possível levantá-la da Barra de direção e o elo de ligação fica dentro da calha da Barra de direção. (Consulte a Fig. E)

NOTA: A corrente esticará durante o corte e libertará a tensão correta. Quando a corrente ficar solta, desaparafuse totalmente o botão da Cobertura do compartimento ou rode o botão três voltas completas no sentido anti-horário e, em seguida, volte a apertar o botão da Cobertura do Compartimento para repor corretamente a tensão da corrente, repetindo os Passos 1-7 listados acima.

NOTE: As correntes da serra irão esticar. Verifique a tensão da corrente com frequência quando for utilizada pela primeira vez e aperte quando a Corrente estiver solta à volta da Barra

de guia.

MONTAGEM DA HASTE DE EXTENSÃO

Alinhe e insira a pega do mastro de extensão no veio. Rode o botão de bloqueio para a direita para bloquear. (Ver Fig. F1, F2)

NOTA: Certifique-se de que o eixo está firmemente bloqueado.

MONTAR O CABO DE EXTENSÃO NA MÁQUINA (Ver Fig. F3, F4)

Passo 1: Alinhe e insira o mastro de extensão na serra.

Passo 2: Suspenda a fivela no gancho da serra. Pressione a Alavanca de Bloqueio para apertar o mastro de extensão à máquina

NOTA: Certifique-se de que o cabo de extensão está bloqueado firmemente na posição antes de colocar em funcionamento.

REMOÇÃO DO CABO DE EXTENSÃO (Ver Fig. F5)

Solte a Alavanca de Bloqueio para libertar a fivela. Pressione o Botão de Libertação do Mastro de Extensão para desligar o mastro de extensão da serra.

ATENÇÃO! Quando utilizar esta máquina com o Cabo de extensão, certifique-se de que a bateria foi removida.

LUBRIFICAÇÃO (Consulte a Fig. G1, G2)

Importante: A Serra de poda não está cheia com óleo. É essencial que encha com óleo antes de usar. Nunca opere a Serra de poda sem óleo da corrente ou com um nível do depósito de óleo vazio, uma vez que poderá resultar em danos extensos no produto.

Encher o depósito de óleo (Consulte a Fig.G1):

 **AVISO:** Remova a bateria antes de encher o depósito de óleo.

1. Coloque a Serra de poda numa superfície adequada com a tampa do enchedor de óleo virada para cima.
2. Limpe a área à volta da tampa do enchedor de óleo com um pano e desaparafuse a tampa rodando-a no sentido anti-horário.
3. Adicione a barra e o óleo da corrente até o depósito estar cheio.
4. Evite a entrada de sujidade ou detritos no depósito de óleo, volte a colocar a tampa do enchedor de óleo e aperte-a, rodando-a no sentido horário com a mão.

 **IMPORTANTE:** Para permitir a ventilação do depósito do óleo, são fornecidos pequenos canais de respiradouro entre a tampa do filtro do óleo e a travinha, para impedir fugas e garantir que a máquina fica numa posição horizontal quando não está a ser usada. É importante usar lubrificante (não fornecidas)

de barra e de corrente formulado para funcionar em uma ampla faixa de temperatura sem necessidade de diluição. Pode encontrá-lo no local em que adquiriu esta serra ou na sua loja de equipamento local. Não use óleos sujos, usados ou contaminados. Podem ocorrer danos à barra ou corrente. O emprego de óleo não homologado invalida a garantia. Não ingerir. Se ingerido, consultar de imediato um médico. Manter fora do alcance das crianças. Guardar afastado de calor ou lume forte.

Verificação do Lubrificador automático

 **WARNING: AVISO: As extremidades de corte na corrente são afiadas. Use luvas de proteção.**

Coloque a serra de corrente virada para baixo. Levante a Proteção da corrente na posição máxima para lubrificação depois de encher o depósito de óleo. (Consulte a Fig.G2) O funcionamento correto do lubrificador automático pode ser verificado operando a Serra de poda e apontando a ponta da barra de direção da corrente para um pedaço de cartão ou papel no chão. Se se desenvolver um padrão de óleo crescente no cartão, significa que o lubrificador automático está a funcionar corretamente. Se não existir um padrão de óleo, apesar de o reservatório estar cheio, contacte o agente do serviço de apoio ao cliente da Worx ou o agente de serviço aprovado da Worx.

 **Cuidado: Não toque no chão com a corrente. Garanta uma distância de segurança de 40 cm.**

5. OPERAÇÃO

1. ANTES DE UTILIZAR A FERRAMENTA SEM FIOS

 **ATENÇÃO!** O carregador e o conjunto de baterias são concebidos especificamente para trabalhar em conjunto e, por isso, não tente utilizar outros dispositivos. Nunca introduza ou deixe entrar objetos metálicos no seu carregador ou nas ligações do conjunto de baterias porque pode causar falhas elétricas ou perigos.

NOTA: O seu conjunto de baterias está DESCARREGADO e tem de o carregar uma vez antes de utilizar.

O carregador e o conjunto de baterias são concebidos especificamente para trabalhar em conjunto e, por isso, não tente utilizar outros dispositivos.

(1) CARREGAMENTO DO CONJUNTO DE BATERIAS (VEJA FIGURA H1, H2)

A bateria de íões de lítio está protegida contra um descarregamento total. Quando a bateria fica sem carga, a ferramenta desliga-se graças à existência de um circuito de proteção.

Em ambientes quentes ou após uma utilização

intensa, a bateria pode ficar demasiado quente o que não permite o seu carregamento. Deixe a bateria arrefecer antes de a carregar.

(2) COMO RETIRAR OU INSTALAR O CONJUNTO DE BATERIAS (VEJA FIGURA I)

Prima o botão de libertação do conjunto de baterias para remover o conjunto de baterias da ferramenta. Depois de recarregar, insira o conjunto de baterias nos compartimentos da bateria. Um simples empurrão e uma ligeira pressão serão suficientes para ouvir o clique. Verifique se a bateria está completamente segura.

NOTA: Quando remover o conjunto de baterias, segure firmemente para evitar a queda e danos.

(3) SEGURAR E CONTROLAR A SERRA PODADORA (VEJA FIGURA J)

Segure e controle a podadora de jardim com uma mão na área da pega - coloque o seu polegar em redor da área da pega.

2. LIGAR E DESLIGAR (VEJA FIGURA K)

 **ATENÇÃO: Verifique a bateria antes de utilizar a ferramenta sem fios. Utilize apenas a bateria indicada na secção dos acessórios.**

Para **colocar em funcionamento** o aparelho, deverá pressionar o bloqueio de ligação, pressionar completamente o interruptor de ligar/desligar e mantê-lo nesta posição. Agora poderá soltar o bloqueio de ligação.

Para **desligar**, deverá soltar o interruptor de ligar/desligar.

3. CORTE

 **IMPORTANTE: A tensão da corrente deve ser controlada a 10 minutos durante o funcionamento.**

- (1) Instale o conjunto de baterias na máquina.
- (2) Certifique-se de que a secção de ligação a ser cortada não está no chão. Isto irá evitar que a corrente toque no chão, pois irá cortar o tronco. Tocar no chão enquanto a corrente está em funcionamento é perigoso e enfraquece a corrente.
- (3) Quando estiver pronto para cortar, empurre o bloqueio de ligação completamente com o polegar direito e carregue no gatilho. Esta ação irá ligar serra. Soltar o gatilho irá desligar a serra. A corrente da serra já deve estar se movimentando à plena velocidade antes de começar um corte.
- (4) Quando começar um corte, coloque lentamente a corrente em movimento contra a madeira. A madeira deve estar o mais próxima possível do corpo da serra. Segure firmemente a serra no lugar para evitar possíveis saltos ou patinagem (movimentos de lado) da serra.
- (5) Guie a serra com uma pequena pressão e não exerça demasiada pressão sobre a serra,

deixando a serra efetuar o seu trabalho. O motor irá sobrecarregar e desgastar. Irá desempenhar melhor o seu trabalho e de forma mais segura na taxa para a qual foi concebida.

- (6) Retire a serra do corte com a serra a funcionar na velocidade mais rápida. Pare a serra ao soltar o botão Ligar/Desligar. Certifique-se de que a corrente parou antes de pousar a serra.
- (7) Continue a praticar em toros numa área de trabalho segura até estar confortável com o equipamento, aplicando um movimento fluido e um ritmo de corte estável.

Dispositivos de segurança contra ressalto nesta serra

Esta serra tem uma corrente que tem um baixo retorno e barra de guia com retorno reduzido. Ambos os itens reduzem a possibilidade de retorno. Contudo, o ressalto pode ainda assim ocorrer.

Os passos seguintes reduzem o risco de ressalto.

- Mantenha todos os itens de segurança na posição correta na serra. Certifique-se de que funcionam apropriadamente.
- Não exceda ou corte acima da altura do ombro.
- Mantenha-se sempre bem posicionado e em equilíbrio.
- Mantenha-se ligeiramente à esquerda da serra. Isto previne que o seu corpo fique em linha reta com a Corrente da Serra.
- Não permita que a ponta da barra da guia toque alguma coisa quando a Corrente da Serra estiver em movimento.
- Nunca tente cortar dois troncos ao mesmo tempo. Corte um tronco de cada vez.
- Não entere a ponta da Barra da Guia ou tente realizar cortes por penetração (perfurar em madeira utilizando a ponta da barra).
- Tenha atenção à deslocação da madeira ou outras forças que poderão apertar a Corrente da Serra.
- Tenha muito cuidado quando retomar um corte anterior.
- Utilize apenas a corrente de baixo retorno e a barra de guia fornecida com esta serra de corrente.
- Nunca utilize uma Corrente de Serra frouxa ou solta. Mantenha a corrente de corte com a tensão adequada.

UTILIZAÇÃO CORRETA DA MOTOSSERRA

1. Apenas operar a motosserra mantendo uma posição firme e segura.
2. Manter a motosserra levemente à direita do próprio corpo. (Veja figura L)
3. Antes de entrar em contacto com a madeira, a corrente deve estar em plena velocidade.
4. Utilize os Picos do Amortecedor para fixar a serra à madeira antes de iniciar o corte.
5. Utilize os Picos do Amortecedor como ponto de alavancagem enquanto corta. (Veja figura M)

6. Jamais operar a motosserra com braços esticados. Não tente serrar em locais de difícil acesso, ou estando em pé sobre uma escada. (Veja figura N)

Nunca utilize a serra de correntes acima da altura dos ombros.

Serrar madeira sob tensão (VEJA FIGURA O)

⚠ ATENÇÃO: Ao cortar um galho sob tensão, deverá sempre contar com que ricocheteie. Quando a tensão da madeira é libertada, o membro pode ressaltar e bater no operador, causando ferimentos graves ou morte.

Se houver madeira em ambos os lados, deverá primeiramente cortar por cima (Y) um terço do diâmetro (corte superior) pelo tronco e em seguida cortar o tronco por baixo (Z) no mesmo lugar, para evitar estilhaços e que a serra emperre. Evite o contacto da corrente de serra com o chão. Se apenas houver madeira de um lado, deverá primeiramente cortar por baixo (Y) um terço do diâmetro (corte inferior) para cima e em seguida no mesmo lugar, cortar o tronco por cima (Z), para evitar estilhaços e que a serra emperre.

Operação para a motosserra com cabo para podar Cortar com o cabo de extensão

1. Instale o conjunto de baterias na máquina.
2. Antes de cortar um ramo alto, considerar todos os pontos detalhados na secção anterior "Cortar Ramos", mas é importante ter especial atenção à provável trajetória de queda do ramo.

ATENÇÃO: Não ficar diretamente por baixo do ramo a ser cortado. Manter os espetadores distantes. Não fique numa escada ou outro tipo de apoio instável enquanto utilizar a ferramenta. Não utilizar a ferramenta junto a cabos, energia elétrica ou linhas telefônicas. Manter 3 metros de distância de todas as linhas elétricas. (Ver Fig. P1-P4)

3. Segure bem a ferramenta com ambas as mãos. Utilize apenas as áreas designadas para segurar quando operar a motosserra com cabo para podar (Ver Fig. P5). Sempre segurar a serra de corrente firmemente com ambas as mãos, a mão esquerda no punho dianteiro e a mão direita no punho traseiro. Sempre envolver firmemente o punho com polegar e dedos.
4. Mantenha-se sempre bem posicionado e em equilíbrio. Mantenha os pés afastados à largura dos ombros. Divida o seu peso de forma equilibrada em ambos os pés.
5. Quando estiver pronto para cortar, empurre o bloqueio de ligação completamente, de seguida, pressione por completo o interruptor On/off (Ver Fig. P6). Esta ação irá ligar serra. Soltar o gatilho irá desligar a serra. A corrente da serra já deve estar se movimentando à plena velocidade antes de começar um corte.
6. Quando começar um corte, coloque lentamente

a corrente em movimento contra a madeira. Segure firmemente a serra no lugar para evitar possíveis saltos ou patinagem (movimentos de lado) da serra.

7. Guie a serra com uma pequena pressão e não exerça demasiada pressão sobre a serra. O motor irá sobrecarregar e desgastar. Irá desempenhar melhor o seu trabalho e de forma mais segura na taxa para a qual foi concebida.
8. Retire a serra do corte com a serra a funcionar na velocidade mais rápida. Pare a serra ao soltar o botão Ligar/Desligar. Certifique-se de que a corrente parou antes de pousar a serra.

LIMPAR O ÓLEO RESIDUAL APÓS O FUNCIONAMENTO

Levante o Protetor de Corrente até à posição máxima de 3 a 5 vezes. (Consulte a Fig.G2)

NOTA: A Safa de Óleo não pode ficar virada para as pessoas. A barra de Direção e Corrente devem ficar viradas para baixo.

MANUTENÇÃO DA SERRA

Siga as instruções de manutenção constantes no presente manual. A limpeza e manutenção apropriadas da Corrente da Serra e da Barra da Guia, podem reduzir as probabilidades de ressalto. Inspeção e proceda à manutenção da serra após cada utilização. Isso aumentará a vida útil da serra.

NOTA: mesmo com a afiação apropriada, o risco de ressalto pode aumentar com cada afiação.

MANUTENÇÃO E ARMAZENAMENTO DA MOTOSSERRA

1. Remova o conjunto da bateria da serra
 - Quando não estiver a ser utilizada.
 - Antes de movimentar de um local para outro.
 - Antes de ser reparada.
 - Antes de substituir os acessórios ou complementos, tais como a Corrente da Serra e a Barra da Guia.
2. Inspeccione a serra antes e após cada utilização quanto a. Verifique a serra com atenção se a guarda ou outras peças for danificada. Verifique se existem danos que possam afetar a segurança do operador ou o funcionamento da serra. Verifique quaisquer desalinhamentos, encaixes de peças móveis. Verifique se existem peças danificadas ou quebradas. Não utilize a Motosserra se qualquer outro dano que afete a segurança ou o funcionamento é evidente. Leve as peças danificadas a ser reparadas pelo centro de serviço autorizado. Para localizar um centro de serviço autorizado, visite www.worx.com
3. Mantenha a Motosserra com cuidado.
 - Nunca exponha a serra a chuva ou humidade direta.

- Mantenha a Corrente da Serra afiada, limpa e lubrificada para um melhor e mais seguro desempenho.
- Siga os passos realçados no presente manual para afiar a Corrente da Serra.
- Manter os punhos sempre secos, limpos e livres de óleo e gordura.
- Mantenha todos os parafusos e porcas apertados.
- 4. A sua ferramenta elétrica só deve ser reparada por pessoal qualificado e só devem ser colocadas peças sobressalentes originais.
- 5. Quando não estiver a ser utilizada, guarde sempre a Motosserra.
 - Num local elevado e fechado, fora do alcance das crianças.
 - Num local seco.
 - Com a barra e a cobertura da corrente no lugar

Manutenção da barra

Para aumentar a vida útil da barra, é recomendada a seguinte manutenção.

Os trilhos da barra que conduzem a corrente devem ser limpos antes de armazenar a ferramenta ou se a barra ou corrente aparentar estar suja.

Os trilhos devem ser limpos sempre que a corrente for retirada.

Para limpar os trilhos da barra:

1. Remova a tampa da corrente, a barra e a corrente. (consulte a secção Montagem)
2. Utilize uma escova metálica, chave ou uma ferramenta semelhante adequada para limpar os resíduos dos trilhos da barra. (Veja figura Q)
3. Certifique-se de que limpa as passagens de óleo cuidadosamente.

Condições que requerem manutenção da Corrente e da Barra da guia:

- A serra corta de um lado ou em ângulo.
- A serra tem de ser forçada no corte.
- Fornecimento de óleo inadequado para a barra ou corrente.

Verifique a condição da barra de guia sempre que a corrente for afiada. Uma barra de guia desgastada danifica a corrente e torna o corte difícil.

Após cada utilização, com a unidade desligada da fonte de alimentação, limpe toda a serradura da barra de guia e do orifício da roda de corrente.

Quando o trilho de cima estiver desnivelado, utilize uma lima plana para restabelecer as laterais e extremidades quadradas.

Substitua a barra de guia quando a ranhura estiver desgastada, a barra da guia estiver dobrada ou com fissuras ou quando ocorrer excesso de aquecimento ou rebarba no trilho.

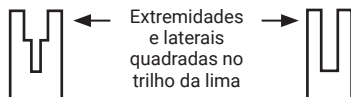

Se for necessária substituição, utilize apenas a barra de guia especificada para a sua serra na lista de peças sobresselentes ou no autocolante localizado na serra de corrente.

Substituir a corrente da serra e a lança

Substitua a Corrente da Serra quando as lâminas estiverem demasiado gastas para afiar ou quando a corrente partir. Utilize apenas a corrente de substituição anotada no presente manual.

Inspeccione a Barra da Guia antes de afiar a corrente. Uma Barra da Guia gasta ou danificada é insegura, causará danos na Corrente da Serra e dificultará o corte.

AFIAR A CORRENTE DE SERRA



ATENÇÃO: Remova o conjunto de pilhas da ferramenta antes de realizar qualquer ajuste, reparação ou manutenção. É possível ocorrer situações de lesões graves ou morte do choque elétrico ou contacto corporal com a corrente em movimento.

Os bordos de corte na corrente são afiados. Utilize sempre luvas de proteção durante a instalação ou remoção da corrente de corte.

Selecione um diâmetro de 3 mm à volta da lima para garantir o passo da corrente. A lima é mantida no ângulo de enchimento correto de 30° em relação à barra de direcção.

Mantenha a Corrente da Serra afiada. A serra irá cortar mais rápido e de forma mais segura. Uma Corrente da Serra frouxa causará o desgaste excessivo da Roda Dentada, Barra da Guia, Corrente da Serra e do motor. Caso tenha de forçar a Corrente da Serra a penetrar na madeira e o corte apenas cria serragem com poucas aparas grandes, a Corrente da Serra está frouxa.

6. PROTECÇÃO AMBIENTAL



Os equipamentos eléctricos não devem ser depositados com o lixo doméstico. Se existirem instalações adequadas deve reciclá-los. Consulte a sua autoridade local para tratamento de lixos ou fornecedor para obter aconselhamento sobre reciclagem.

PARA FERRAMENTAS ELÉTRICAS

O intervalo de temperatura ambiente para a ferramenta e utilização e armazenamento da bateria é entre 0 °C e 45 °C.

O intervalo de temperatura ambiente recomendado para o sistema de carregamento durante o carregamento é entre 0 °C e 40 °C.

7. LOCALIZAÇÃO DE ERROS

Se a ferramenta eléctrica não estiver funcionando correctamente, a seguinte tabela descreve sinais de erro, possíveis causas e medidas de solução. Se não for possível identificar e eliminar o problema com estas informações, dirija-se à sua oficina de serviço pós-venda.

ATENÇÃO: Antes de tentar localizar o erro, deverá desligar a ferramenta eléctrica e retirar o acumulador.

Sintoma	Causa provável	Solução
A serra de corrente não Funciona.	O conjunto de pilhas está desligado.	Carregamento da bateria.
A serra de corrente trabalha Intermitentemente.	Sobreaquecimento Aplicação de demasiada corrente ao cortar. Ligação desapertada. Mau contacto interno. Interruptor de ligar/desligar com defeito.	Colocar a máquina num local fresco e ventilado para arrefecer o aparelho. Aplicar menos pressão ao cortar. Dirija-se a uma oficina especializada.

Corrente/carril de guia Quente.	Tensão de corrente muito alta. Corrente embotada.	Ajustar a tensão da corrente. Voltar a afiar a corrente ou substituir.
A serra de corrente arranca, vibra ou não serra corretamente.	Tensão da corrente muito frouxa. Corrente embotada. Corrente desgastada. Os dentes de corte mostram para a direção errada.	Ajustar a tensão da corrente. Voltar a afiar a corrente ou substituir. Substituir a corrente. Montar novamente a corrente de serra com os dentes na direção correta.

8. DECLARAÇÃO DE CONFORMIDADE

Nós,
Positec Germany GmbH
Postfach 32 02 16, 50796 Cologne, Germany

Declaramos que o produto,
Descrição **Motoserra sem fios**
Tipo **WG325E WG325E.X (3 - designação de máquinas, representante de serra podadora)**
Função **cortar madeira**

Cumpre as seguintes Directivas,
2006/42/EC, 2014/30/EU, 2011/65/EU&(EU)2015/863, 2000/14/EC retificada em 2005/88/EC

Organismo notificado envolvido
Nome: SGS Fimko Ltd
Morada: Takomotie 8, FI-00380 Helsinki, Finland
Certificação N.º: CERTIFICATE MD-376 Issue 1

2000/14/EC retificada em 2005/88/EC:
- Processo de Avaliação de Conformidade segundo **Anexo V**
- Nível de Volume de Som Medido **94 dB(A)**
- Nível de Volume de Som Garantido **97 dB(A)**

Normas em conformidade com:
EN 62841-1, EN 12100, EN ISO 3744, EN IEC 55014-1,
EN IEC 55014-2, Peças de EN ISO 11680-1, EN IEC 63000

Pessoa autorizada a compilar o ficheiro técnico,
Nome Marcel Filz
Endereço Positec Germany GmbH
Postfach 32 02 16, 50796 Cologne, Germany



2023/07/14
Allen Ding
Engenheiro-chefe adjunto, Teste e Certificação
Positec Technology (China) Co., Ltd
18, Dongwang Road, Suzhou Industrial
Park, Jiangsu 215123, P. R. China

INHOUDSOPGAVE

1. VEILIGHEIDSINSTRUCTIES
2. ONDERDELENLIJST
3. TECHNISCHE GEGEVENS
4. MONTAGE
5. BEDIENING
6. BESCHERMING VAN HET MILIEU
7. PROBLEMEN OPLOSSEN
8. CONFORMITEITVERKLARING

1. VEILIGHEIDSINSTRUCTIES PRODUCTVEILIGHEID ALGEMENE VEILIGHEIDSWAARSCHUWINGEN VOOR VERMOGENSMACHINE



WAARSCHUWING: Lees alle veiligheidswaarschuwingen, instructies, illustraties en specificaties die bij dit elektrisch gereedschap werden meegeleverd. *Het niet opvolgen van alle onderstaande voorschriften kan tot een elektrische schok, brand en/of ernstig persoonlijk letsel leiden.*

Bewaar alle waarschuwingen en instructies voor latere naslag.

De term "(elektrisch) gereedschap" in de waarschuwingen hieronder, verwijst naar uw op netspanning werkende gereedschap (met stroomdraad) of uw accugereedschap (draadloos).

1) WERKGEBIED

- Houd uw werkgebied schoon en zorg ervoor dat deze goed verlicht is.** *In rommelige en slecht verlichte werkgebieden gebeuren sneller ongelukken.*
- Gebruik elektrisch gereedschap niet in explosieve atmosferen, zoals in de nabijheid van ontvlambare vloeistoffen, gassen of stof.** *Elektrisch gereedschap veroorzaakt vonken die de stof of de gassen kunnen doen ontvlammen.*
- Houd kinderen en omstanders uit de buurt terwijl u met elektrisch gereedschap werkt.** *Afleidingen kunnen ervoor zorgen dat u de controle over het gereedschap verliest.*

2) ELEKTRISCHE VEILIGHEID

- De stekker van het elektrisch gereedschap moet passen in het stopcontact. Pas de stekker op geen enkele manier aan om te zorgen dat hij wel past.** *Gebruik geen adapterstekkers terwijl u geaard elektrisch gereedschap gebruikt. Onaangepaste stekkers die in het stopcontact*

passen, verminderen de kans op een elektrische schok.

- Vermijd lichamelijk contact met geaarde of gegronde oppervlakken, zoals buizen, radiatoren, fornuizen en koelkasten.** *Als uw lichaam geaard of geground is, is er een grotere kans op een elektrische schok.*
- Stel uw elektrische gereedschap niet bloot aan regen of natte omstandigheden.** *Water dat elektrisch gereedschap kan binnendringen, vergroot de kans op een elektrische schok.*
- Gebruik de stroomdraad niet op een andere manier dan waarvoor deze gemaakt is. Trek niet aan de stroomdraad, ook niet om de stekker uit het stopcontact te krijgen en draag het gereedschap niet door het aan de stroomdraad vast te houden. Houd de stroomdraad uit de buurt van hitte, olie, scherpe hoeken en bewegende onderdelen.** *Beschadigde of verwarde stroomdraden vergroten de kans op een elektrische schok.*
- Wanneer u het elektrische gereedschap buitenshuis gebruikt, dient u te zorgen voor een verlengsnoer dat geschikt is voor gebruik buitenshuis, vermindert de kans op een elektrische schok.**
- Moet een krachtmachine in een vochtige locatie worden gebruikt, gebruik dan een aardlekschakelaar (ALS).** *Een ALS vermindert het gevaar op elektrische schokken.*

3) PERSOONLIJKE VEILIGHEID

- Blijf alert, kijk waar u mee bezig bent en gebruik uw gezonde verstand wanneer u met elektrisch gereedschap werkt. Gebruik geen elektrisch gereedschap wanneer u moe bent of onder de invloed van drugs, alcohol of medicijnen.** *Een moment van onoplettendheid bij het gebruik van elektrisch gereedschap kan leiden tot ernstig persoonlijk letsel.*
- Gebruik een veiligheidsuitrusting. Draag altijd oogbescherming.** *Een veiligheidsuitrusting, zoals een stofmasker, schoenen met antislipzolen, een veiligheidshelm, of oorbescherming die onder de juiste omstandigheden gebruikt wordt, vermindert de kans op persoonlijk letsel.*
- Pas op dat het apparaat niet onbedoeld wordt gestart. Zorg ervoor dat de schakelaar uit staat voordat u de voeding en/of batterij aansluit, en als u de machine oppakt en draagt.** *Gereedschap dragen terwijl u uw vinger op de schakelaar houdt, of de stekker in het stopcontact steken terwijl het gereedschap ingeschakeld staat, is vragen om ongelukken.*
- Verwijder inbussleutels of moersleutels voordat u het gereedschap inschakelt.** *Een sleutel die nog in of op een draaiend onderdeel van het elektrische gereedschap zit, kan leiden*

tot ernstig persoonlijk letsel.

- e) **Werk niet boven uw macht. Zorg er altijd voor dat u stevig staat en goed in balans bent.** Hierdoor heft u betere controle over het gereedschap in onverwachte situaties.
- f) **Draag geschikte kleding. Draag geen loszittende kleding of sieraden. Houd uw haar en kleding uit de buurt van bewegende onderdelen.** Loszittende kleding, sieraden of lang haar kan vast komen te zitten in bewegende onderdelen.
- g) **Wanneer er apparaten worden bijgeleverd voor stofafzuiging en –opvang, zorg er dan voor dat deze aangesloten zijn en op de juiste manier gebruikt worden.** Het gebruik van deze apparaten vermindert de gevaren die door stof kunnen ontstaan.
- h) **Als u gereedschap veelvuldig gebruikt, dan kan dit leiden tot het negeren van de veiligheidsprincipes, probeer dit te vermijden.** Een achteloze actie kan binnen een fractie van een seconde leiden tot ernstig letsel.
- 4) **GEBRUIK EN ONDERHOUD VAN ELEKTRISCH GEREEDSCHAP**
- a) **Forceer het gereedschap niet. Gebruik gereedschap dat voor de toepassing geschikt is.** Het gebruik van geschikt gereedschap levert beter werk af en werkt veiliger als het gebruikt wordt op de snelheid waar het voor ontworpen is.
- b) **Gebruik het gereedschap niet wanneer de aan/uitschakelaar niet functioneert.** Gereedschap dat niet kan worden bediend met behulp van de schakelaar is gevaarlijk en dient te worden gerepareerd.
- c) **Haal de stekker uit het stopcontact en/of verwijder de accu, indien deze kan worden verwijderd, uit het gereedschap voordat u instellingen verandert, toebehoren vervangt of de machine opbergt.** Deze preventieve veiligheidsmaatregelen verminderen de kans op het ongewild inschakelen van het gereedschap.
- d) **Berg gereedschap dat niet gebruikt wordt buiten het bereik van kinderen op en laat personen die niet bekend zijn met het gereedschap of met deze veiligheidsinstructies het gereedschap niet bedienen.** Elektrisch gereedschap kan in de handen van ongetrainde gebruikers gevaarlijk zijn.
- e) **Onderhouden van het gereedschap en accessoires. Controleer of bewegende onderdelen nog goed uitgelijnd staan, of ze niet ergens vastzitten en controleer op elke andere omstandigheid die ervoor kan zorgen dat het gereedschap niet goed functioneert. Wanneer het gereedschap beschadigd is, dient u het te repareren voordat u het in gebruik neemt. Veel ongelukken worden veroorzaakt door slecht onderhouden elektrisch gereedschap.**
- f) **Houd snijdend gereedschap schoon en scherp.** Goed onderhouden snijdend gereedschap met scherpe zaagbladen/messen zal minder snel vastlopen en is makkelijker te bedienen.
- g) **Gebruik het gereedschap, de accessoires, de bitjes, enz. in overeenstemming met deze instructies en op de manier zoals bedoeld voor het specifieke type elektrisch gereedschap, rekening houdend met de werkomstandigheden en het uit te voeren werk.** Het gereedschap gebruiken voor andere doeleinden dan waar deze voor ontworpen is, kan gevaarlijke situaties opleveren.
- h) **Houd de handgrepen en grijppoppervlakten droog, schoon en vrij van olie en smeermiddel.** Glibberige handgrepen en grijppoppervlakken laten geen veilige hantering toe, en zorgen ervoor dat u geen controle hebt over het gereedschap in onverwachte omstandigheden.
- 5) **GEBRUIK EN ONDERHOUD VAN ACCUGEREEDSCHAP**
- a) **Laad het accupack alleen op met de door de fabrikant aangegeven oplader.** Een oplader die geschikt is voor het ene type accupack, kan brand veroorzaken wanneer die gebruikt wordt voor een ander type accupack.
- b) **Gebruik het gereedschap uitsluitend met het aangegeven accupack.** Door het gebruik van andere accupacks ontstaat de kans op letsel of brand.
- c) **Wanneer het accupack niet gebruikt wordt, dient u het uit de buurt te houden van metalen voorwerpen, zoals paperclips, munten, sleutels, spijkers, schroeven of andere kleine metalen voorwerpen die een verbinding kunnen maken tussen de contactpunten van de terminal.** Het kortsluiten van de accuterminals kan zorgen voor brandwonden of brand.
- d) **Onder extreme omstandigheden kan er vloeistof uit de accu lopen; raak deze vloeistof niet aan. Wanneer u toch onverhoopt met de vloeistof in aanraking komt, dient u dit onmiddellijk af te spoelen met water. Wanneer de vloeistof in de ogen komt, dient u zo snel mogelijk een arts te raadplegen. Vloeistof die afkomstig is uit de accu kan irritatie of brandwonden veroorzaken.**
- e) **Gebruik geen accu of gereedschap dat beschadigd of aangepast is.** Beschadigde of aangepaste accu's kunnen onvoorspelbaar reageren, wat kan leiden tot brand, explosie of het veroorzaken van letsel.
- f) **Stel een accu of gereedschap niet bloot aan vuur of extreme temperatuur. Bloeistelling aan brand of een temperatuur boven 130°C kan explosie veroorzaken.**
- g) **Volg alle instructies en laad de accu of het gereedschap niet op buiten het temperatuurbereik dat vermeld is in de**

handleiding. *Onjuist opladen of opladen bij temperaturen buiten het aangegeven bereik kan de accu beschadigen en het risico op brand vergroten.*

6) SERVICE

a) Laat uw elektrisch gereedschap repareren door een bevoegde reparateur die alleen originele reserveonderdelen gebruikt. *Zo bent u er zeker van dat uw gereedschap veilig blijft.*

b) Repareer nooit beschadigde accu's. *Reparatie van accu's mag alleen worden uitgevoerd door de fabrikant of geautoriseerde onderhoudstechnici.*

1) Veiligheidsvoorschriften voor kettingzagen

a) Houd bij een lopende zaag alle lichaamsdelen uit de buurt van de zaagketting.

Controleer voor het starten van de zaag dat de zaagketting niets aanraakt. Bij werkzaamheden met een kettingzaag kan een moment van onoplettendheid ertoe leiden dat kleding of lichaamsdelen door de zaagketting worden meegenomen.

b) Houd het gereedschap alleen aan de geïsoleerde handgrepen vast, omdat de kettingzaag in aanraking kan komen met verborgen bedrading. Als de zaagketting een onder stroom staande draad aanraakt, zorgt dit er voor dat niet-geïsoleerde delen van het gereedschap ook onder stroom komen, waardoor de gebruiker een elektrische schok kan krijgen.

c) Draag een veiligheidsbril en gehoorbescherming. Overige beschermende uitrusting voor hoofd, handen, benen en voeten wordt geadviseerd. Passende beschermende kleding vermindert het verwondingsgevaar door rondvliegend spaanmateriaal en toevallig aanraken van de zaagketting.

d) Bedien een kettingzaag niet in een boom, op een ladder, vanaf een dak of een onstabiele constructie. Bij gebruik van een kettingzaag op een boom bestaat verwondingsgevaar.

e) Let er altijd op dat u stevig staat en gebruik de kettingzaag alleen als u op een stevige en vlakke ondergrond staat. Een gladde of instabiele ondergrond kan, in het bijzonder bij het gebruik van een ladder, tot het verlies van de controle over uw evenwicht en de kettingzaag leiden.

f) Houd er bij het afzagen van een onder spanning staande tak rekening mee dat deze terugveert. Als de spanning in de houtvezels vrijkomt, kan de gespannen tak de bediener raken, of kan deze de bediener de controle over de kettingzaag doen verliezen.

g) Wees bijzonder voorzichtig bij het zagen van laag houtgewas en jonge bomen. Het dunne

materiaal kan in de zaagketting blijven hangen en op u slaan of u uit het evenwicht brengen.

h) Draag de kettingzaag aan de voorste handgreep met stilstaande zaagketting en naar achteren wijzende geleidingsrail. Breng altijd de veiligheidsafscherming aan voordat u de kettingzaag vervoert of opbergt. Een zorgvuldige omgang met de kettingzaag vermindert de kans op per ongeluk aanraken van de lopende zaagketting.

i) Volg de aanwijzingen voor het smeren, de kettingspanning en het wisselen van toebehoren op. Een onjuist gespannen of gesmeerde ketting kan breken of het terugslagrisico verhogen.

j) Zaag alleen hout. Gebruik de kettingzaag alleen voor werkzaamheden waarvoor deze bestemd is. Voorbeeld: Gebruik de kettingzaag niet voor het zagen van plastic, metselwerk of bouwmaterialen die niet van hout zijn. Het gebruik van de kettingzaag voor werkzaamheden waarvoor deze niet bestemd is, kan tot gevaarlijke situaties leiden.

k) Deze kettingzaag is niet bedoeld om bomen te vellen. *Het gebruik van de kettingzaag voor andere dan de beoogde werkzaamheden kan leiden tot ernstig letsel bij de gebruiker of omstanders.*

l) Volg alle instructies op bij het verwijderen van vastgelopen materiaal, het opslaan of onderhouden van de kettingzaag. Zorg ervoor dat de schakelaar is uitgeschakeld en de accupack is verwijderd. *Onverwachte bediening van de kettingzaag tijdens het verwijderen van vastgelopen materiaal of onderhoud kan leiden tot ernstig persoonlijk letsel.*

m) Er wordt aanbevolen dat de eerste gebruiker minimaal moet oefenen met het zagen van boomstammen op een zaagbok of -houder.

n) Het wordt aanbevolen om het slijpen en het onderhoud van de zaagketting te laten uitvoeren door geautoriseerde servicecentra.

2) Oorzaken en voorkoming van een terugslag:

Terugslag kan optreden als de punt van de geleidingsrail een voorwerp raakt of als het hout buigt en de zaagketting in de groef wordt vastgeklemd.

Een aanraking met de punt van de geleidingsrail kan in veel gevallen tot een onverwachte en naar achteren gerichte actie leiden, waarbij de geleidingsrail omhoog en in de richting van de bediener wordt geslagen.

Het vastklemen van de zaagketting aan de bovenkant van de geleidingsrail kan de geleidingrail snel in de richting van de bediener terugstoten.

Elk van deze reacties kan ertoe leiden dat u de controle over de zaag verliest en u zich

mogelijk ernstig verwondt. Vertrouw niet uitsluitend op de in de kettingzaag ingebouwde veiligheidsvoorzieningen. Als gebruiker van een kettingzaag dient u verschillende maatregelen te treffen om zonder ongevallen en zonder verwondingen te kunnen werken.

Een terugslag is het gevolg van het verkeerd gebruik of onjuiste gebruiksomstandigheden van het elektrische gereedschap. Terugslag kan worden voorkomen door geschikte voorzorgsmaatregelen, zoals hieronder beschreven:

- a) **Houd de zaag, waarbij duim en vinger de grepen van de kettingzaag omsluiten. Neem een zodanige lichaamshouding in en houd uw armen in een zodanige positie, dat u stand kunt houden ten opzichte van de terugslagkrachten.** Als geschikte maatregelen worden getroffen, kan de bediener de terugslagkrachten beheersen. Laat de kettingzaag nooit los.
- b) **Voorkom een abnormale lichaamshouding en zaag niet boven schouderhoogte.** Daardoor wordt per ongeluk aanraken met punt van de kettinggeleider voorkomen en kan de kettingzaag in onverwachte situaties beter onder controle worden gehouden.
- c) **Gebruik altijd de door de fabrikant voorgeschreven vervangende kettinggeleiders en zaagkettingen.** Verkeerde vervangende kettinggeleiders en zaagkettingen kunnen tot kettingbreuk en terugslag leiden.
- d) **Houd u aan de aanwijzingen van de fabrikant voor het slijpen en het onderhoud van de zaagketting.** Te lage dieptebegrenzers verhogen de neiging tot terugslag.

Restrisico's

Zelfs als het apparaat zoals beoogd wordt gebruikt, is er altijd een restrisico dat niet kan worden vermeden. Afhankelijk van het type en bouw van het apparaat kunnen de volgende mogelijke gevaren voorkomen:

- Contact met zaagtanden van de kettingzaag (snijgevaar)
- Contact met de roterende zaagketting (snijgevaar)
- Onvoorzienne, abrupte beweging van de geleidestang (snijgevaar)
- Rondvliegende stukjes van kettingzaag (snij-, prikgevaar)
- Rondvliegende stukjes van werkstuk
- Contact tussen huid en olie
- Gehoorverlies, als tijdens het werk geen gehoorbescherming wordt gedragen

Veiligheidswaarschuwingen voor bekaag met verlengstuk

1. Gebruik de machine niet wanneer de bediener

moe of ziek is, of onder invloed van alcohol of drugs is.

2. Houd omstanders op een veilige afstand tijdens het werken met de machine om risico's te minimaliseren.
3. Wees u bewust van het gevaar van de verschillende werkhoudingen, evenals van het risico te worden getroffen door vallende takken of takken die de grond geraakt hebben en terugspringen. De bediener kan getroffen worden door vallende takken of takken die opspringen nadat ze de de grond geraakt hebben. Verwijder de takken in de secties.
4. Zoek tijdens het gebruik een stevige positie van de voeten en een goede balans. Gebruik de bijgeleverde bescherming.
5. Houd de machine op voldoende afstand van elektrische leidingen.

VEILIGHEIDSINSTRUCTIES VOOR HET ACCUPACK

- a) **Batterijcellen en accupacks mogen niet gedemonteerd, geopend of vernietigd worden.**
- b) **Sluit accupacks niet kort. Bewaar accupacks niet willekeurig in een doos of lade waar ze elkaar kunnen kortsluiten of door geleidende voorwerpen kortgesloten kunnen worden.** Houd het accupack op een afstand van andere metalen voorwerpen als paperclips, muntstukken, sleutels, nagels, schroeven en andere kleine metalen voorwerpen die de contacten van de accupack kunnen verbinden. Kortgesloten contacten van accupacks kunnen brandwonden of brand veroorzaken.
- c) **Stel accupacks niet bloot aan warmte of vuur. Vermijd opslag in direct zonlicht.**
- d) **Stel accupacks niet bloot aan mechanische schokken.**
- e) **Als een accu lekt dient men voorzichtig te zijn dat de vloeistof niet in contact komt met de huid of de ogen. Als dat toch gebeurt spoelt men de huid onder stromend water en raadpleegt men een arts.**
- f) **Houd batterijcellen en accupacks schoon en droog.**
- g) **Veeg de aansluitingen van het accupack schoon met een droge doek als ze vuil zijn geworden.**
- h) **Accupacks moeten voor gebruik worden opgeladen. Lees de gebruiksaanwijzing voor de juiste laadinstructies.**
- i) **Laat accupacks niet langdurig opladen als ze niet worden gebruikt.**
- j) **Na een lange opslagperiode kan het nodig zijn het accupack enkele keren op te laden en te ontladen voor een optimale prestatie.**
- k) **Laad alleen op met een lader met de**

technische gegevens van Worx. Gebruik geen andere lader dan de lader die specifiek voor dat doel met de apparatuur is meegeleverd.

- l) Gebruikt geen accupack dat niet bedoeld is voor gebruik met deze apparatuur.
- m) Houd accupacks buiten het bereik van kinderen.
- n) Bewaar de oorspronkelijke instructies van het product voor latere gebruik.
- o) Verwijder het batterijpakket uit de apparatuur als het niet in gebruik is.
- p) Volg de juiste procedure voor afvalverwijdering na afdanken van dit apparaat.
- q) Gebruik geen cellen van verschillende fabrikanten, capaciteit, afmetingen of typen binnen een apparaat.
- r) Houd de accu uit de buurt van microgolven en hoge druk.

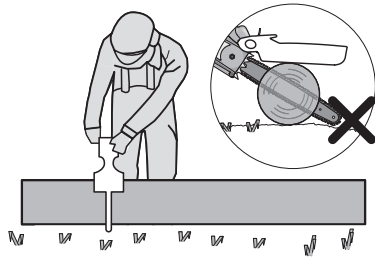

Afbeelding 2

Als het werkstuk aan één zijde wordt ondersteund, zoals is aangegeven in Figuur 3, zaag dan 1/3 van de diameter in aan één zijde (schraag) (1). Zaag dan vanaf de andere zijde (2) in om bij de eerste zaagsnede te komen.

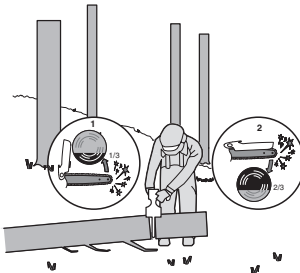

Afbeelding 3

Als de stam aan beide zijden wordt ondersteund, zoals getoond wordt op Afbeelding 4, maak dan een inkeping tot 1/3 van de diameter van de bovenzijde (overbuck) (1). Maak dan de volgende inkeping (2) door vanaf de onderzijde in te zagen tot 2/3 deel om de eerste inkeping te raken.

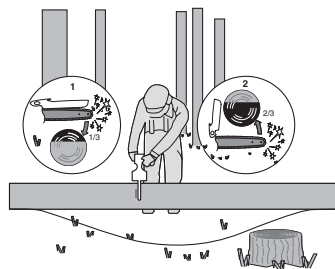

Afbeelding 4

BEWAAR DEZE INSTRUCTIES

Instructies voor toepassing van de juiste techniek van snoeien en doorzagen

1. Takken van de geveld boom afzagen

Na het vellen zaagt u de takken van de geveld boom. Laat grote, naar beneden gerichte takken eerst nog staan wanneer u takken van de geveld boom afzaagt. Verwijder kleine takken in een enkele zaagebeweging, zoals wordt getoond op Afbeelding 1. Zaag onder spanning staande takken van onderen naar boven om vastklemmen van de zaag te voorkomen.

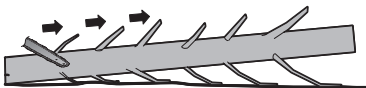

Afbeelding 1

2. Boomstam in stukken zagen

Vervolgens zaagt u de geveld boom in stukken. Zorg ervoor dat u stevig staat en verdeel uw lichaamsgewicht gelijkmatig over beide voeten wanneer u de geveld boomstam in stukken zaagt. Leg indien mogelijk takken, balken of spieën onder de stam om deze te steunen. Houdt u aan de aanwijzingen om gemakkelijk te zagen.

Als de stam over de gehele lengte wordt ondersteund, zoals getoond wordt in Afbeelding 2, wordt vanaf de bovenkant gezaagd (overbuck), zorg dat u niet in de aarde zaagt aangezien dit de scherpste van de ketting zal verminderen.

Als u op een helling zaagt, sta dan altijd aan de bovenzijde van de stam, zoals getoond wordt op Afbeelding 5. Verminder de aandrukkracht wanneer de stam bijna is doorgezaagd en blijf de handgrepen van de kettingzaag stevig vasthouden, zodat u tijdens het moment van doorzagen de controle over de machine behoudt. Let erop dat de zaagketting de grond niet raakt. Wacht na het doorzagen tot de zaagketting tot stilstand is gekomen, voordat u de kettingzaag verwijderd. Schakel de motor van de kettingzaag altijd uit voordat u naar een andere boom gaat.

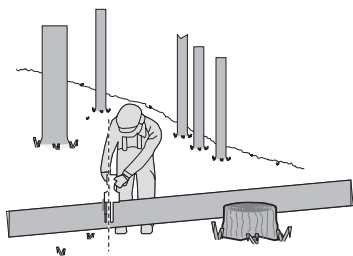

Afbeelding 5

	Niet blootstellen aan regen of water
	Draag beschermende handschoenen.
	Draag veiligheidsschoeisel.
	Waarschuwing: gevaar door bovengrondse elektrische kabels.
	Niet verbranden
	Accu's kunnen in de waterkringloop terecht komen als ze op onjuiste wijze worden weggegooid, wat gevaarlijk kan zijn voor het ecosysteem. Gooi afgedankte accu's niet weg bij het ongesorteerde huishoudelijke afval.
	Afgedankte elektrische producten mogen niet bij het normale huisafval terecht komen. Breng deze producten waar mogelijk naar een recyclecentrum bij u in de buurt. Vraag de verkoper of de gemeente informatie en advies over het recyclen van elektrische apparatuur.
	Li-Ion Li-Ion-accu Dit product is uitgerust met een symbool dat 'gescheiden inzameling' aanduidt voor alle accu's. Ze worden dan gerecycled of gedemonteerd om de impact op het milieu te verminderen. Accu's kunnen gevaarlijk zijn voor het milieu en de menselijke gezondheid, omdat ze gevaarlijke stoffen bevatten.
	Vergrendelen
	Ontgrendelen

SYMBOLLEN

	Lees de gebruikershandleiding om het risico op letsels te beperken
	Draag oorbescherming
	Draag een veiligheidsbril
	Draag een stofmasker
	Draag hoofdbescherming
	Pas op voor terugslag van de kettingzaag en vermijd contact met de punt van het zaagblad.

2. ONDERDELENLIJST

1.	KETTINGBESCHERMER
2.	BEHUIZING-DEKSEL-KNOP
3.	INSCHAKELBLOKKERING
4.	AAN/UITSCHAKELAAR
5.	GREEPZONE
6.	ACCUPACK *
7.	ONTGRENDLPAL ACCU*
8.	HANDBESCHERMING
9.	BEHUIZING-DEKSEL
10.	ZAAGKetting
11.	ZWAARD
12.	BODEMPLAAT
13.	OLIEVULDOP
14.	STAAFKLEM
15.	KETTINGWIEL
16.	BEVESTIGINGSSTANGBOUT
17.	ZWAARDGELEIDINGSBRUG
18.	STAAF- EN KETTINGMANTEL/SCHEDI
19.	ONTGRENDLKNOP OP HET HANDVAT VAN HET VERLENGSTUK *
20.	HANDVAT VAN HET VERLENGSTUK *
21.	ZWAARDGELEIDINGSBRUG
22.	VERGRENDLKNOP *
23.	ONTGRENDLINGSKNOP VAN VERLENGSTUK *
24.	KLEMHENDEL *
25.	OLIE-UITLAAT

* Niet alle afgebeelde of beschreven toebehoren worden standaard meegeleverd.

3. TECHNISCHE GEGEVENS

Type **WG325E WG325E.X** (3 - aanduiding van de machine, representatief van accu-aangedreven snoeizaag)

	WG325E WG325E.X ***
--	---------------------

Spanning	20 V \approx Max.**
Zwaardlengte	12 cm
Kettingsnelheid	10 m/s
Kettingmaat	7.6 mm
Aantal kettingschakels	28
Kettingmeting	1.1 mm
Type adaptieve ketting	WA0142
Type adaptieve stang	WA0151
Lengte van verlengstok	125 cm
Maximale zaaghoogte	275 cm
Gewicht van verlengstok	0.9 kg
Gewicht (inclusief ketting en zwaard) (Kaal gereedschap)	1.1 kg

** Voltage gemeten zonder belasting. De initiële accuspanning bereikt maximaal 20 volt. De nominale spanning bedraagt 18 volt.

***X = 1-999, A-Z, M1-M9 zijn alleen voor verschillende klanten, er zijn geen veiligheidsgerelateerde wijzigingen tussen deze modellen.

101

JAVASOLT AKKUMULÁTOROK ÉS TÖLTŐK

Categorie	Modellen	Hoedanigheid
20V Accupack	WA3551	2.0 Ah
	WA3639	2.0 Ah
20V Lader	WA3880	2.0 A

We raden u aan om accessoires te kopen in de winkel waar het gereedschap wordt verkocht. Zie het accessoirepakket voor meer informatie. Winkelpersoneel kan u helpen en adviseren.

GELUIDSPRODUCTIE

A-gewogen geluidsdruk

$L_{pA} = 84$ dB(A)

K_{pA}	3 dB(A)
A-gewogen geluidsniveau	$L_{WA} = 94$ dB(A)
K_{pA}	3 dB(A)

Draag oorbescherming.

TRILLINGSGEGEVENS

Totale trillingswaarden (triax vector-som) volgens EN 62841:

Trillingsemisiewaarde:	$a_h = 2.9$ m/s ²
Onzekerheid	$K = 1.5$ m/s ²

De totale waarde van trillingen en geluidsemisie werden gemeten volgens een standaard testmethode en kunnen worden gebruikt om gereedschappen te vergelijken. De totale waarde van trillingen en geluidsemisie kunnen ook voor een voorlopige beoordeling van de blootstelling worden gebruikt.

! **WAARSCHUWING:** Trillingen en geluidsemisie die tijdens het gebruik van het gereedschap optreden, kunnen verschillen van de opgegeven waarde, dit is afhankelijk van de manier waarop het gereedschap wordt gebruikt, met name van het werkstuk dat wordt bewerkt, afhankelijk van de volgende voorbeelden en andere variaties in de manier waarop het gereedschap wordt gebruikt: Hoe de machine gebruikt wordt en hoe het materiaal gesneden of geboord wordt.

De conditie en de onderhoudstoestand van de machine.

Gebruik van de juiste toebehoren. Zorg ervoor dat ze scherp zijn en in goede conditie.

Hoe stevig de handgreep wordt vastgehouden en of er anti-trilling en -geluidsaccessoires worden gebruikt.

De machine moet gebruik worden zoals door de ontwerper bedoeld is en in overeenstemming met deze instructies.

Deze machine kan een trillingssyndroom in hand en arm veroorzaken als hij niet op de juiste wijze gehanteerd wordt.

! **WAARSCHUWING:** Voor de nauwkeurigheid moet bij een schatting van het blootstellingsniveau in de feitelijke gebruiksomstandigheden rekening worden gehouden met alle delen van de bewerking, zoals het moment dat de machine wordt uitgeschakeld en de tijden waarop de machine loopt zonder daadwerkelijk

gebruikt te worden. Dit kan het blootstellingsniveau over de totale werkperiode aanzienlijk verminderen. Het risico van blootstelling aan trillingen en geluid verminderen.

Gebruik ALTIJD scherpe beitels, boren en zaagbladen. Onderhoud de machine volgens deze instructies en houd hem goed gesmeerd (voor zover van toepassing).

Als het gereedschap regelmatig wordt gebruikt, investeer dan in anti-trilling en -geluidsaccessoires. Plan de werkzaamheden zodat de taken met veel trillingen over een aantal dagen verspreid worden.

BEOOGD GEBRUIK

- De mini-kettingzaag is bedoeld voor het zagen van alleen hout en takken tot een diameter die overeenkomt met de lengte van het geleiderblad van de kettingzaag.
- De mini-kettingzaag moet worden gebruikt op grondniveau of vanaf een geschikt platform dat volledig stabiel en veilig is.
- De mini-kettingzaag is alleen bedoeld voor gebruik buitenshuis.
- De mini-kettingzaag is niet bedoeld voor enig ander gebruik.
- Het monteren van onderdelen op de mini-kettingzaag is alleen toegestaan voor originele of door de fabrikant goedgekeurde onderdelen (bijvoorbeeld kettinggeleiders of zaagkettingen) en voor geautoriseerde kettinggeleider/zaagkettingcombinaties zoals aangegeven in de handleiding.
- De gebruiker is verantwoordelijk voor eventuele ongevallen die het gevolg zijn van oneigenlijk gebruik of ongeoorloofde wijziging van de mini-kettingzaag.

4. MONTAGE

! **WAARSCHUWING! Installeer het accupack niet, voordat dit geheel in elkaar gezet is.**

Draag altijd werkhandschoenen bij de omgang met de zaagketting.

MONTAGE VAN ZWAARD EN ZAAGKETING

1. Pak alle delen voorzichtig uit. Verwijder de kettingbeschermkap door de kettingspanknop tegen de wijzers van de knop in te draaien. (Zie afb. A1)
2. Plaats de kettingzaag op een vlak oppervlak.
3. **Gebruik alleen originele Worx-kettingen of die geschikt zijn voor de geleidebalk.**
4. Leg de zaagketting in de rondlopende sleuf van het zwaard. Zorg dat de ketting in de juiste richting draait door deze te vergelijken met het pictogram op de geleidebalk of raadpleeg het symbool Richting ketting dat u op de zaag

kunt vinden. Controleer of de vanger van de kettingspanner naar buiten gericht is. (Zie afb. A2)

5. Plaats de ketting op het aandrijftandwiel, zodat de bout van de bevestigingsstang en de twee lipje voor het positioneren van de stang op het stootkussen passen in de spiebaan van de opening op de geleidestang. (Zie afb. B1, B2)
6. Controleer of alle delen goed geplaatst zijn. Zorg dat de aandrijftanden goed in het aandrijf wiel zitten (Zie afb. C1), vermijd knikken zoals op Afb. C2. Als er een knik is, neem de ketting van de geleidebalk net voor de knik en trek de knik uit.
OPMERKING: De ketting moet vrij kunnen draaien en vrij zijn van knikken.
7. Bevestig de Kettingafdekking. Kantel het zaagblad naar voren waar de punt van het zaagblad verticaal naar beneden wordt geduwd. Dit zal speling van de ketting te verwijderen. De juiste kettingspanning is bereikt, als de ketting kan worden verhoogd over ca. een halve schakellengte vanaf de geleidingsstang in het midden. Daartoe moet de ketting met één hand tegen het gewicht van de machine in opgetild worden. En draai de kettingafscherming aan door de knop om de ketting aan te spannen naar rechts te draaien totdat deze vastzit. (Zie afb. D)

OPMERKING: De ketting is goed aangespannen als hij van de geleidingsstang kan worden opgetild en als de schakel zich in het spoor van de geleidingsstang bevindt. (Zie afb. E)

OPMERKING: De ketting zal uitrekken door gebruik en onvoldoende zijn aangespannen. Als de ketting komt los te zitten, maak de knop om de ketting aan te spannen los of draai de knop drie keer naar links, span vervolgens de knop opnieuw aan om de kettingspanning te herstellen door stap 1 - 7 hierboven te herhalen.

OPMERKING: Nieuwe zaagkettingen zullen uitrekken. Controleer regelmatig de kettingspanning bij het eerste gebruik en draai bij de ketting aan wanneer deze los rond het zaagblad komt te zitten.

DE VERLENGSTOK MONTEREN

Lijn het handvat van de verlengstok uit en steek deze in de schacht. Draai de vergrendelingsknop met de wijsers van de klok mee om te vergrendelen. (Zie afb. F1, F2)

OPMERKING: Zorg ervoor dat de steel goed vergrendeld is.

HET VERLENGSTUK AAN DE MACHINE KOPPELEN (ZIE AFB. F3, F4)

Stap 1: Lijn de verlengstok uit en steek deze in de zaag.

Stap 2: Hang de gesp aan de haak van de zaag. Druk de spanhendel in om de verlengstok aan de machine vast te zetten.

OPMERKING: Zorg ervoor dat het verlengstok vóór

gebruik goed op zijn plaats zit en vergrendeld is.

HET VERLENGSTUK VERWIJDEREN (Zie afb. F5)

Draai de spanhendel los om de gesp te ontgrendelen. Druk op de ontgrendelingsknop van de verlengstok om de verlengstok met de zaag los te koppelen.

WAARSCHUWING!

Zorg ervoor dat het accupack verwijderd is als u deze machine met het verlengstuk gebruikt. KETTINGSMERING (Zie afb. G1, G2)



BELANGRIJK: De kettingzaag wordt niet met zaagkettinghechtolie gevuld geleverd. Het is belangrijk om de kettingzaag voor gebruik met olie te vullen. Het gebruik van de kettingzaag zonder zaagkettinghechtolie of bij een oliepeil onder de minimummarkering leidt tot beschadiging van de kettingzaag.

OPMERKING: De levensduur en de snijcapaciteit van de ketting hangt af van de optimale smering. Daarom wordt tijdens het gebruik de zaagketting automatisch met zaagkettinghechtolie gesmeerd.

Olietank vullen (Zie afb. G1):



WAARSCHUWING: Het accupack verwijderen vóórdat de brandstoftank gevuld wordt.

1. Plaats de kettingzaag met de olietankdop naar boven op een geschikte ondergrond.
2. Maak met een doek de omgeving van de olietankdop schoon, schroef de dop los en verwijder deze.
3. Giet er kettingzaagolie in tot het reservoir vol is.
4. Let erop dat er geen vuil in de olietank terecht komt, plaats opnieuw de oliedop en span deze rechtsom aan.



BELANGRIJK: Om uitwisseling van lucht tussen olietank en omgeving mogelijk te maken, zijn er kleine openingen in de olietankdop. Zet de zaag, wanneer u deze niet gebruikt, altijd horizontaal neer, om uitlopen van olie te voorkomen.

Het is belangrijk gebruik staven en kettingsmeermiddel (niet verstrekt) die het is geformuleerd om te functioneren in een breed temperatuurbereik zonder verdunding. ag hebt gekocht of in uw plaatselijke winkel voor bouwmaterialen Gebruik geen vuile oliën die worden gebruikt of anderszins verontreinigd olie. Er kan schade ontstaan aan een staven of ketting. Bij gebruik van niet-toegelaten olie vervalt de garantie. Niet inslikken. Indien ingeslikt, onmiddellijk een arts raadplegen. Uit het bereik van kinderen bewaren. Uit de buurt van hitte of een open vlam bewaren.

De automatische oliespuit controleren



VOORZICHTIG: De snijranden van de zaagketting zijn scherp. Gebruik handschoenen.

Na het bijvullen van smeeroilie, met de kettingzaag naar beneden gericht, tilt u de kettingbeschermer handmatig omhoog tot de maximale hoek om de kettingzaag te smeren. (See Fig.G2) De goede werking van de automatische oliespuit kan worden gecontroleerd door de kettingzaag in te schakelen en de punt van de kettinggeleider naar een stuk karton of papier op de grond te richten. Als een toenemend oliepatroon ontwikkelt op het karton, werkt de automatische oliespuit goed. Als er geen oliepatroon is, ondanks een vol oliereservoir, moet u contact opnemen met de klantendienst van WorxNitro of met een door WorxNitro erkende onderhoudsagent.



VOORZICHTIG: raak de grond niet met de ketting. Zorg voor een veiligheidsafstand van 40 cm.

5. BEDIENING

1. VOORDAT U HET DRAADLOOS GEREEDSCHAP GEBRUIKT

WAARSCHUWING! De oplader en het accupack zijn ontworpen om samen gebruikt te worden, probeer dus geen andere apparaten te gebruiken. Zorg ervoor dat er nooit metalen objecten in de oplader of de contactpunten van het accupack komen, dit kan zorgen voor een elektrische schok en is gevaarlijk.

OPMERKING: Het accupack is NIET opgeladen. Deze moet u dus voor gebruik opladen. De bijgeleverde batterijlader past bij de Lithium-ionbatterij die in het apparaat is geplaatst. Gebruik geen andere batterijlader.

(1) DE BATTERIJEN OPLADEN (Zie afb. H1, H2)

De Lithium-ionbatterij is beschermd tegen volledig ontladen. Als de batterij leeg is, wordt het toestel uitgeschakeld door een beschermingscircuit. In een warme omgeving, of na zwaar gebruik, kan het batterijpak te heet worden om te kunnen opladen. Laat de batterij enige tijd afkoelen voor het heropladen.

(2) HET ACCUPACK VERWIJDEREN OF PLAATSEN (Zie afb. I)

Druk de ontgrendelknop van het accupack in om de twee accupacks uit uw gereedschap te kunnen halen. Doe na het opladen de accupack in de accuimtes. U hoeft alleen maar licht te duwen en wat druk uit te oefenen tot een klik hoorbaar is. Controleer om te zien of de batterij volledig is vastgemaakt.

OPMERKING: Verwijder u het batterijpakket, houd het dan stevig vast zodat het niet valt en letsel veroorzaakt.

(3) VASTHOUDEN EN BEDIENEN VAN DE SNOEIZAAG (Zie afb. J)

Kreupelhoutsnoeier met één hand op het deel van de bedieningshandgreep zo vasthouden dat de duim om de bedieningshandgreep valt.

2. IN- EN UITSCHAKELEN (Zie afb. K)

ATTENTIE: Controleer het accupack voordat u uw draadloze gereedschap gaat gebruiken. Gebruik alleen het accupack dat in het hoofdstuk Accessoires figureert.

Als u de machine wilt **inschakelen**, drukt u op de inschakelblokkering, vervolgens drukt u de aan/uitschakelaar helemaal in en houdt u de schakelaar in deze stand vast. De inschakelblokkering kunt u nu loslaten.

Als u de machine wilt **uitschakelen**, laat u de aan/uitschakelaar los.

3. WERKZAAMHEDEN

BELANGRIJK: Controleer de kettingspanning tijdens het zagen elke 10 minuten.

- (1) Installeer de batterijdoos in de machine.
- (2) Controleer of het deel van de boomstam niet op de grond ligt. Dit verhindert dat de ketting de grond raakt wanneer door de stam wordt gezaagd. Als de grond wordt geraakt terwijl de ketting beweegt, kan dit gevaar opleveren en wordt de ketting bot.
- (3) Wanneer u klaar bent om te zagen, duwt u de ontgrendelingsknop volledig naar binnen met de rechterduim en drukt u de starter samen. Hierdoor wordt de zaag ingeschakeld. Als u de starter loslaat, wordt de zaag uitgeschakeld. Controleer of de zaag op volle snelheid werkt voordat u het zagen start.
- (4) Wanneer u begint te zagen, plaatst u de bewegende ketting langzaam tegen het hout. Het hout moet zo dicht mogelijk bij de zaag zijn. Houd de zaag stevig op zijn plaats om mogelijk stuiteren of glijden (zijdelingse beweging) van de zaag te voorkomen.
- (5) Geleid de zaag met lichte druk en oefen geen overmatige kracht uit op de zaag, laat de zaag het werk doen. De motor wordt overbelast en kan doorbranden. Hierdoor doet de zaag zijn werk beter en veiliger aan de snelheid waarvoor deze was bedoeld.
- (6) Verwijder de zaag uit een inkeping terwijl de zaag op volle snelheid werkt. Stop de zaag door de aan/uitschakelaar los te laten. Controleer of de zaag is gestopt voordat u de zaag neerzet.
- (7) Blijf op een veilige plaats oefenen, totdat u vertrouwd bent met de zaag, gebruik een vloeiende beweging en een constante zaagsnelheid.

Apparaten voor de terugslagveiligheid op deze zaag

Deze zaag heeft een ketting met een lage terugslag en een kettinggeleider met verminderde terugslag. Beide items verminderen de kans op terugslag. Er kan echter nog steeds wat terugslag optreden met deze zaag.

Ter voorkoming van zaagterugslag.

- Zorg ervoor dat alle veiligheidsvoorzieningen aanwezig zijn. Zorg ervoor dat ze goed functioneren.
- Zorg dat u niet te ver reikt of zaagt boven schouderhoogte.
- Zorg er altijd voor dat u stevig staat en goed in balans bent.
- Sta een weinig aan de linkerkant van de zaag. Hierdoor is uw lichaam niet in een directe lijn ten opzichte van de ketting.
- Pas op dat de punt van het zwaard nergens mee in aanraking komt terwijl de ketting in beweging is.
- Probeer niet twee blokken tegelijk door te zagen. Zaag een blok tegelijk.
- Probeer niet de punt van het zwaard in het hout te begraven (boren in hout met de punt van de zaag).
- Wees bedacht op bewegende takken of andere krachten die de zaagsnede kunnen dichtknijpen of met de ketting in aanraking kunnen komen.
- Ga zeer voorzichtig te werk wanneer u verder gaat zagen in een eerder gemaakte zaagsnede.
- Gebruik alleen de ketting en de kettinggeleider met lage terugslag die bij deze kettingzaag zijn geleverd.
- Werk nooit met een losse, verslachte of sterk versleten zaagketting. Let op de juiste kettingspanning.

De zaag veilig gebruiken

1. Gebruik de kettingzaag alleen met een veilig steunpunt.
2. Houd de kettingzaag aan de rechterkant van uw lichaam. (Zie afb. L)
3. De ketting moet op volle snelheid lopen voordat het met het hout in contact mag komen.
4. Gebruik de bumperpunten om de zaag op het hout te beveiligen voordat u begint te zagen.
5. Gebruik de bumperpunten als hefboom tijdens het zagen. (Zie afb. M)
6. Bedien de kettingzaag niet met volledig gestrekte armen, probeer geen gebieden te zagen die moeilijk te bereiken zijn of ga niet op een ladder staan tijdens het zagen (Zie afb. N).

Gebruik nooit de motorzaag nooit boven schouderhoogte.

Zagen van hout onder spanning (Zie afb. O)

 **WAARSCHUWING: Houd er bij het afzagen van dat deze terugveert. Als de spanning in de houtvezels vrijkomt, kan de gespannen tak de bediener raken, of kan deze de bediener de controle**

over de kettingzaag doen verliezen.

Wanneer hout aan beide zijden wordt ondersteund, eerst van boven (Y) en derde gedeelte van de diameter (overbuck) door de stam zagen en vervolgens van onderen (Z) op dezelfde plaats de stam doorzagen om splinteren en vastklemmen van de zaag te voorkomen. Voorkom daarbij contact van de zaagketting met de grond. Wanneer hout slechts aan één zijde wordt ondersteund, eerst van onderen (Y) een derde van de diameter (schraag) naar boven zagen en vervolgens op dezelfde plaats van boven (Z) de stam doorzagen om splinteren en vastklemmen van de zaag te voorkomen.

De stokzaag gebruiken

Met het verlengstuk zagen

1. Installeer de batterijdoos in de machine.
2. Voordat u een hoge tak zaagt, let u op alle punten die zijn beschreven in de vorige paragraaf "Takken zagen". Let vooral op de richting waarin een tak kan vallen.

 **WAARSCHUWING: Ga niet direct onder de tak staan die u afzaagt. Houd omstanders uit de buurt. Ga niet op een lader of een andere onstabiele ondergrond staan als u de machine gebruikt. Gebruik de machine niet bij kabels voor telefoon of elektriciteit. Houd minstens 3 meter afstand tot kabels. (Zie afb. P1-P4)**

3. Houd de zaag met beide handen stevig vast. Gebruik alleen de daarvoor bedoelde grepen als u de stokzaag gebruikt (Zie afb. P5). Gebruik een stevige greep. Omsluit de grepen altijd met duim en vingers.
4. Zorg dat u een stabiele positie aanneemt. Zet de voeten op schouderbreedte uit elkaar. Verdeel uw gewicht gelijkmatig over beide voeten.
5. Wanneer u klaar bent om te zagen, duwt u de ontgrendelingsknop volledig naar, drukt dan volledig de aan-/uitschakelaar in (Zie afb. P6). Hierdoor wordt de zaag ingeschakeld. Als u de starter loslaat, wordt de zaag uitgeschakeld. Controleer of de zaag op volle snelheid werkt voordat u het zagen start.
6. Wanneer u begint te zagen, plaatst u de bewegende ketting langzaam tegen het hout. Houd de zaag stevig op zijn plaats om mogelijk stuiteren of glijden (zijdelingse beweging) van de zaag te voorkomen.
7. Geleid de zaag met lichte druk en oefen geen overmatige kracht uit op de zaag. De motor wordt overbelast en kan doorbranden. Hierdoor doet de zaag zijn werk beter en veiliger aan de snelheid waarvoor deze was bedoeld.
8. Verwijder de zaag uit een inkeping terwijl de zaag op volle snelheid werkt. Stop de zaag door de aan/uit-schakelaar los te laten. Controleer of de zaag is gestopt voordat u de zaag neerzet.

VEEG GELEKTE OLIE NADERHAND WEG

Til de kettingbeschermer 3 tot 5 maal omhoog naar

de maximale stand. (Zie Afb.G2)

OPMERKING: De olie-afvoerbuis mag niet in de richting van mensen wijzen. De ketting en zaagblad dienen naar beneden te wijzen.

ZAAG ONDERHOUD

Let op de onderhoudsinstructies in deze handleiding. De kans op terugslag wordt verminderd door de zaag en de ketting en het zwaard goed schoon te maken en te onderhouden. Inspecteer en onderhoud de zaag steeds na gebruik. Hiermee verhoogt u de levensduur van de kettingzaag.

OPMERKING: Zelfs als de zaag goed geslepen wordt, kan de kans op terugslag met het slijpen groter worden.

ONDERHOUD EN OPSLAG VAN DE KETTINGZAAG

1. Verwijder de batterij uit de zaag
 - Als hij niet in gebruik is
 - Voordat u van de ene plaats naar de andere gaat
 - Bij reparaties
 - Voordat U accessoires of hulpstukken verwisselt, zoals de Zaagketting of het Zaagblad.
2. Inspecteer de zaag voor en na gebruik. Controleer de zaag nauwkeurig als de beschermkap of een ander onderdeel is beschadigd. Controleer op schade die de veiligheid van de gebruikers of de werking van de zaag kan beïnvloeden. Controleer de uitlijning of verbinding van bewegende delen. Controleer op gebroken of beschadigde onderdelen. Gebruik de kettingzaag niet als de schade de veiligheid of werking beïnvloedt. Laat schade herstellen door een erkend onderhoudscentrum. Ga naar www.worx.com om een bevoegd onderhoudscentrum te vinden.
3. Onderhoud de kettingzaag met zorg.
 - Stel de zaag nooit bloot aan regen.
 - Houd de ketting scherp, schoon en gesmeerd voor een betere en veilige prestatie.
 - Volg de stappen in deze handleiding om de ketting te smeren.
 - Houd de handgrepen droog, schoon en vrij van olie en vet.
 - Zorg ervoor dat alle schroeven en moeren vastzitten.
4. Laat uw elektrisch gereedschap repareren door een bevoegde reparateur die alleen originele reserveonderdelen gebruikt.
5. Berg de kettingzaag altijd op wanneer u deze niet gebruikt.
 - Op een hoge, afgesloten plaats, buiten bereik van kinderen
 - Op een droge plaats
 - Met afscherming voor staaf en ketting gemonteerd

Onderhoud van de geleider

Voor een maximale levensduur van de geleider is het volgende onderhoud aanbevolen.

De geleiderrails die de ketting dragen moeten worden schoongemaakt voordat u het gereedschap opbergt of als de geleider of ketting vuil lijken. De rails moeten elke keer wanneer de ketting wordt verwijderd, worden gereinigd.

De geleiderrails reinigen:

1. Verwijder de kettingafdekking en de geleider en ketting. (Zie sectie ASSEMBLAGE)
2. Gebruik een draadborstel, schroevendraaier of een soortgelijk geschikt gereedschap, verwijderd u de resten van de rails van de geleider. (Zie afb. Q)
3. Zorg dat u alle oliedoorgangen grondig reinigt.

Omstandigheden die onderhoud van ketting en geleiderstaaf vereisen:

- De zaag zaagt aan één zijde of in een hoek.
- De zaag moet door de inkeping worden geforceerd.
- Onvoldoende toevoer van olie naar de geleider en ketting.

Controleer de toestand van de geleiderstaaf telkens wanneer de ketting wordt geslepen. Een versleten geleiderbalk zal de ketting beschadigen en het zagen moeilijk maken.

Na elk gebruik moet u al het zaagstof van de geleiderstaaf en de geleideopening verwijderen terwijl het gereedschap is losgekoppeld van de voedingsbron.

Wanneer de bovenkant van de rail oneffen is, gebruikt u een platte vijl om vierkante randen en zijkanalen te herstellen.

Vervang de geleiderbalk wanneer de groef versleten is, de geleiderstaaf gebogen of gebarsten is of wanneer een overmatige verhitting of afbraming van de rails optreedt.

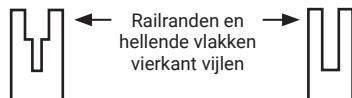

Versleten groef

Correcte groef

Als vervanging nodig is, mag u alleen de geleiderstaaf gebruiken die in de lijst met reparatieonderdelen of op het transferplaatje op de kettingzaag is opgegeven.

Zaagketting en zwaard vervangen of keren

Vervang de ketting als de sijkanten te versleten zijn om nog geslepen te kunnen worden en als de ketting breekt. Gebruik uitsluitend de vervangingsketting die genoemd is in deze handleiding.

Inspecteer het zwaard voor u de ketting slijpt. Een versleten of beschadigd zwaard is onveilig en maakt het zagen moeilijker.

Slijpen van de zaagketting

WAARSCHUWING: Verwijder de batterij uit de zaag vooraleer te herstellen. Ernstige verwondingen en de dood kunnen resulteren door elektrische schokken of doordat het lichaam in contact komt met de bewegende ketting. De snijranden van de zaagketting zijn scherp. Gebruik handschoenen als u de ketting hanteert. Selecteer een ronde vijl met een diameter van 3 mm die geschikt is voor de kettingsteek. De vijl wordt onder de juiste vijlhoek van 30° ten opzichte van het zaagblad gehouden. Houd snijdend gereedschap schoon en scherp. De zaag werkt dan sneller en veiliger. Een botte zaag veroorzaakt ontijdige slijtage aan het tandwiel, het zwaard, de ketting en de motor. Als u de zaag met kracht in het hout moet duwen, terwijl er alleen zaagsel wordt geproduceerd en geen grote brokken, dan is de zaag bot.

6. BESCHERMING VAN HET MILIEU

 Afgedankte elektrische producten mogen niet bij het normale huisafval terechtkomen. Breng deze producten waar mogelijk naar een recyclecentrum bij u in de buurt. Vraag de verkoper of de gemeente informatie en advies over het recyclen van elektrische apparatuur.

VOOR GEREEDSCHAP MET ACCU'S

De omgevingstemperatuur voor het gebruik van het gereedschap en de accu en de opslag ligt tussen 0 °C en 45 °C.

De aanbevolen omgevingstemperatuur voor het laadsysteem tijdens het opladen ligt tussen 0 °C en 40 °C.

7. PROBLEMEN OPLOSSEN

Als het elektrische gereedschap niet goed werkt, vindt u in de volgende tabel informatie over foutsymptomen, mogelijke oorzaken en oplossingen. Neem contact op met een servicewerkplaats als u hiermee het probleem niet kunt verhelpen.

LET OP: Schakel het elektrische gereedschap uit en verwijder de accu voordat u het gereedschap op storingen onderzoekt.

Symptoom	Mogelijke oorzaak	Oplossing
De kettingzaag werkt niet.	De batterij is leeg.	Laad de batterij op.
Kettingzaag werkt met onderbrekingen.	Oververhitting Te hard drukken tijdens het zagen. Loszittende verbinding. Intern los contact. Aan/uit-schakelaar defect.	Plaats de machine op een koele, geventileerde ruimte om af te koelen. Gebruik minder drukkracht bij het zagen. Contact op met een servicewerkplaats.
Ketting of geleiding-sral heet	Kettingsspanning te hoog. Ketting bot.	Stel de kettingsspanning in. Slijp de ketting of vervang deze.
Kettingzaag trekt, trilt of zaagt niet goed.	Kettingsspanning te los. Ketting bot. Ketting versleten. Zaagtanden wijzen in de verkeerde richting.	Stel de kettingsspanning in. Slijp de ketting of vervang deze. Vervang de ketting. Monteer de zaagketting opnieuw met de tanden in de juiste richting.

8. CONFORMITEITVERKLARING

Wij,
Positec Germany GmbH
Postfach 32 02 16, 50796 Cologne, Germany

Verklaren dat het product,
Beschrijving **Draadloze kettingzaag**
Type **WG325E WG325E.X (3 - aanduiding van
de machine, representatief van accu-aangedreven
snoeizaag)**
Functie **hout zagen**

Voldoet aan de volgende richtlijnen,
**2006/42/EC, 2014/30/EU,
2011/65/EU&(EU)2015/863, 2000/14/EC gewijzigd
door 2005/88/EC**

De betrokken aangemelde instantie
Naam: SGS Fimko Ltd
Adres: Takomotie 8, FI-00380 Helsinki, Finland
Certificaatnr.: CERTIFICATE MD-376 Issue 1

2000/14/EC gewijzigd door 2005/88/EC:
- Procedure beoordeling conformiteit volgens
Annex V
- Niveau gemeten geluidsvermogen **94 dB(A)**
- Opgegeven, gegarandeerde niveau
geluidsvermogen **97 dB(A)**

108

Normen voldoen aan,
**EN 62841-1, EN 12100, EN ISO 3744,
EN IEC 55014-1, EN IEC 55014-2,
Onderdelen van EN ISO 11680-1, EN IEC 63000**

De persoon die bevoegd is om het technische
bestand te compileren,
Naam Marcel Filz
Adres Positec Germany GmbH,
Postfach 32 02 16, 50796 Cologne, Germany



2023/07/14
Allen Ding
Plaatsvervangend Chief Ingenieur,
Testen en Certificering
Positec Technology (China) Co., Ltd
18, Dongwang Road, Suzhou Industrial
Park, Jiangsu 215123, P. R. China

INDHOLDSFORTEGNELSE

1. SIKKERHEDSINSTRUKTIONER
2. KOMPONENTLISTE
3. TEKNISK DATA
4. MONTERING
5. BETJENINGSVEJLEDNING
6. MILJØBESKYTTELSE
7. FEJLFINDING
8. KONFORMITETSERKLÆRING

1. SIKKERHEDSINSTRUKTIONER PRODUKTSIKKERHED GENERELLE SIKKERHEDSINSTRUKSER FOR EL-VÆRKTØJ

 **ADVARSEL:** Læs alle sikkerhedsadvarsler, instruktioner, illustrationer og specifikationer, som følger med el-værktøjet. I tilfælde af manglende overholdelse af anvisningerne nedenfor er der risiko for elektrisk stød, brand og/eller alvorlige personskader. **Gem alle advarsler og instruktioner til senere brug.** Begrebet "el-værktøj" i advarslerne refererer til el-værktøj, der kører på lysnettet, (med netkabel) samt akku-værktøj (uden netkabel).

- 1) SIKKERHED PÅ ARBEJDSPLADSEN
 - a) **Sørg for, at arbejdsområdet er rent og ryddeligt.** Uorden eller uoplyste arbejdsområder øger faren for uheld.
 - b) **Brug ikke el-værktøjet i eksplosionstruede omgivelser, hvor der er brændbare væsker, gasser eller støv.** El-værktøj kan slå gnister, der kan antænde støv eller dampe.
 - c) **Sørg for, at andre personer og ikke mindst børn holdes væk fra arbejdsområdet, når el-værktøjet er i brug.** Hvis man distraheres, kan man miste kontrollen over el-værktøjet.
- 2) ELEKTRISK SIKKERHED
 - a) **El-værktøjets stik skal passe til kontakten. Stikket må under ingen omstændigheder ændres. Brug ikke adapterstik sammen med jordforbundet el-værktøj.** Uændrede stik, der passer til kontakterne, nedsætter risikoen for elektrisk stød.
 - b) **Undgå kropskontakt med jordforbundne overflader som f.eks. rør, radiatorer, komfurer og køleskabe.** Hvis din krop er jordforbundet, øges risikoen for elektrisk stød.
 - c) **El-værktøjet må ikke udsættes for regn eller**

fugt. Indtrængning af vand i et el-værktøj øger risikoen for elektrisk stød.

- d) **Brug ikke ledningen til formål, den ikke er beregnet til. Du må aldrig bære el-værktøjet i ledningen, hænge el-værktøjet op i ledningen eller rykke i ledningen for at trække stikket ud af kontakten.** Beskyt ledningen mod varme, olie, skarpe kanter eller maskindele, der er i bevægelse. Beskadigede eller indviklede ledninger øger risikoen for elektrisk stød.
 - e) **Hvis el-værktøjet benyttes i det fri, må der kun benyttes en forlængerledning, der er egnet til udendørs brug.** Brug af forlængerledning til udendørs brug nedsætter risikoen for elektrisk stød.
 - f) **Hvis det ikke kan undgås at bruge el-værktøjet i fugtige omgivelser, skal der bruges et HFI-relæ.** Brug af et HFI-relæ reducerer risikoen for at få elektrisk stød.
- 3) PERSONLIG SIKKERHED
 - a) **Det er vigtigt at være opmærksom, se, hvad man laver, og bruge el-værktøjet fornuftigt. Brug ikke noget el-værktøj, hvis du er træt, har nydt alkohol eller er påvirket af medikamenter eller euforiserende stoffer.** Få sekunders uopmærksomhed ved brug af el-værktøjet kan føre til alvorlige personskader.
 - b) **Brug beskyttelsesudstyr og hav altid beskyttelsesbriller på.** Brug af sikkerhedsudstyr som f.eks. støvmaske, skridsikkert fodtøj, beskyttelseshjelm eller høreværn afhængig af maskintype og anvendelse nedsætter risikoen for personskader.
 - c) **Undgå utilsigtet igangsætning. Kontrollér, at el-værktøjet er slukket, før du tilslutter det til strømtilførslen og/eller akkuen, løfter eller bærer det.** Undgå at bære el-værktøjet med fingeren på afbryderen og sørg for, at el-værktøjet ikke er tændt, når det slutes til nettet, da dette øger risikoen for personskader.
 - d) **Gør det til en vane altid at fjerne indstillingsværktøj eller skruenøgle, før el-værktøjet tændes.** Hvis et stykke værktøj eller en nøgle sidder i en roterende maskindel, er der risiko for personskader.
 - e) **Undgå en unormal legemsposition. Sørg for at stå sikkert, mens der arbejdes, og kom ikke ud af balance.** Dermed har du bedre muligheder for at kontrollere el-værktøjet, hvis der skulle opstå uventede situationer.
 - f) **Brug egnet arbejdstøj. Undgå løse beklædningsgenstande eller smykker. Hold håret og tøj væk fra dele, der bevæger sig.** Dele, der er i bevægelse, kan gribe fat i løstsiddende tøj, smykker eller langt hår.
 - g) **Hvis støvudsugnings- og opsamlingsudstyr kan monteres, er det vigtigt, at dette tilsluttes og benyttes korrekt.** Brug af en støvopsugning kan reducere støvmængden og dermed den fare,

der er forbundet støv.

- h) Selvom du kender værktøjet godt og er vant til at bruge det, skal du alligevel være opmærksom og overholde sikkerhedsanvisningerne.** Et øjeblikks uopmærksomhed kan medføre alvorlige personskader.

4) OMHYGGELIG OMGANG MED OG BRUG AF EL-VÆRKTØJ

- a) Undgå overbelastning af el-værktøjet. Brug altid et el-værktøj, der er beregnet til det stykke arbejde, der skal udføres.**

Med det passende el-værktøj arbejder man bedst og mest sikkert inden for det angivne effektområde.

- b) Brug ikke et el-værktøj, hvis afbryder er defekt.** Et el-værktøj, der ikke kan startes og stoppes, er farlig og skal repareres.

- c) Træk stikket ud af stikkontakten og/eller fjern akkuen, hvis den er aftagelig, før maskinen indstilles, før skift af tilbehørsdele eller før el-værktøjet lægges til opbevaring.** Disse sikkerhedsforanstaltninger forhindrer utilsigtet start af el-værktøjet.

- d) Opbevar ubenyttet el-værktøj uden for børns rækkevidde. Lad aldrig personer, der ikke er fortrolige med el-værktøjet eller ikke har gennemlæst disse instrukser, benytte el-værktøjet.** El-værktøj er farligt, hvis det benyttes af ukyndige personer.

- e) Vedligehold el-værktøj og tilbehørsdele. Kontroller, om bevægelige maskindele fungerer korrekt og ikke sidder fast, og om delene er brækket eller beskadiget, således at el-værktøjets funktion påvirkes. Få beskadigede dele repareret, inden el-værktøjet tages i brug.** Mange uheld skyldes dårligt vedligeholdte el-værktøjer.

- f) Sørg for, at skæreværktøjer er skarpe og rene.** Omhyggeligt vedligeholdt skæreværktøjer med skarpe skærekanter sætter sig ikke så hurtigt fast og er nemmere at føre.

- g) Brug el-værktøj, tilhører, indsatsværktøj osv. iht. disse instrukser. Tag hensyn til arbejdsforholdene og det arbejde, der skal udføres.** Anvendelse af el-værktøjet til formål, som ligger uden for det fastsatte anvendelsesområde, kan føre til farlige situationer.

- h) Hold håndtag og gribeblader tørre, rene og fri for olie og smørefedt.** Hvis håndtag og gribeblader er glatte, kan værktøjet ikke håndteres og styres sikkert, hvis der sker noget uventet.

5) OMHYGGELIG OMGANG MED OG BRUG AF AKKU-VÆRKTØJER

- a) Oplad kun akkuer i ladeaggregater, der er anbefalet af fabrikanten.** ET ladeaggregat, der er egnet til en bestemt type akkuer, må ikke

benyttes med andre akkuer - brandfare.

- b) Brug kun de akkuer, der er beregnet til værktøjet.** Brug af andre akkuer øger risikoen for personskader og er forbundet med brandfare.

- c) Ikke benyttede akkuer må ikke komme i berøring med kontorclips, mønter, nøgler, søm, skruer eller andre små metalgenstande, da disse kan kortslutte kontakterne.** En kortslutning mellem akku-kontakterne øger risikoen for personskader i form af forbrændinger.

- d) Hvis akkuen anvendes forkert, kan der slippe væske ud af akkuen. Undgå at komme i kontakt med denne væske. Hvis det alligevel skulle ske, skylles med vand. Søg læge, hvis væsken kommer i øjnene.** Akku-væske kan give hudirritation eller forbrændinger.

- e) Brug ikke akkuer eller værktøj, som er beskadiget eller modificeret.** Beskadigede eller modificerede akkuer kan opføre sig uforudsigeligt og forårsage brand, eksplosion eller fare for personskade.

- f) Akkuer eller værktøj må ikke udsættes for ild eller meget høje temperaturer.** Ild eller temperaturer over 130°C kan medføre eksplosion.

- g) Følg alle instruktioner for opladning. Akkuen må ikke oplades ved temperaturer uden for det område, der er angivet i instruktionerne.** Forkert opladning eller opladning ved temperaturer uden for det angivne område kan medføre skader på akkuen og forøge brandfaren.

6) Service

- a) Sørg for, at el-værktøj kun repareres af kvalificerede fagfolk og at der kun benyttes originale reservedele.** Dermed sikres størst mulig maskinsikkerhed.

- b) Beskadigede akkuer må aldrig repareres.** Reparation af akkuer må kun udføres af producenten eller autoriserede reparatører.

1) Advarselshenvisninger til kædesave:

- a) Hold alle legemsdele væk fra savkæden, når saven er tændt. Kontrollér at savkæden ikke berører noget, før saven startes.** Når der arbejdes med kædesaven, kan et øjeblikks uopmærksomhed medføre, at tøj eller legemsdele fanges af savkæden.

- b) Hold el-værktøjet i de isolerede gribeblader, når du udfører arbejde, hvor indsatsværktøjet kan ramme bøjede strømledninger eller el-værktøjets eget kabel.** Kontakt med en spændingsførende ledning kan også sætte elværktøjets metaldele under spænding, hvilket kan føre til elektrisk stød.

- c) Brug beskyttelsesbriller og høreværn. Det anbefales at bruge yderligere udstyr**

til beskyttelse af hoved, hænder, ben og fødder. Passende beskyttelsestøj reducerer kvæstelsesfaren fra omkringflyvende spånmateriale og tilfældig berøring af savkæden.

- d) Brug ikke en motorsav i et træ, på en stige, på et tag eller på en ustabil støtteenhed.** Bruges kædesaven på et træ, kan du blive kvæstet.
- e) Sørg altid for at stå rigtigt og anvend kun kædesaven, når du står på fast, sikker og lige undergrund.** Glat eller ustabil undergrund kan medføre, at man taber kontrollen over balancen og kædesaven, hvis man står på en stige.
- f) Når der saves i en gren, der er under spænding, skal du regne med, at den fjeder tilbage.** Når spændingen frigøres i træfibrene, kan den spændte gren ramme den person, der bruger saven, og/eller du taber kontrollen over kædesaven.
- g) Vær særlig forsigtig, når der saves i undertræ og unge træer.** Det tynde materiale kan sættes sig fast i savkæden og slå på dig eller bringe dig ud af ligevægt.
- h) Bær kædesaven i det forreste greb med stillestående savkæde og med bagudvisende styreskinne. Kædesaven skal altid være forsynet med beskyttelsesafdækning, når den transporteres eller lægges til opbevaring.** Omhyggelig omgang med kædesaven forringer sandsynligheden for tilfældig berøring af savkæden, mens den er i gang.
- i) Overhold instrukserne for smøring, kædespænding og skift af tilbehør.** En kæde, der er spændt eller smurt forkert, kan enten gå i stykker eller øge risikoen for tilbageslag.
- j) Sav kun i træ. Brug kun kædesaven til arbejde, den er beregnet til – Eksempel: Brug ikke kædesaven til at save i plast, murværk eller byggematerialer, der ikke er af træ.** Brug af kædesaven til formål, den ikke er beregnet til, kan føre til farlige situationer.
- k) Denne motorsav er ikke beregnet til træfældning. Brug af motorsaven til andet end det, den er beregnet til, kan medføre alvorlige personskader på brugeren og andre i nærheden.**
- l) Følg alle vejledningerne, når fastklemte materialer ryddes, og når motorsaven opbevares eller serviceres. Sørg for, at afbryderen er slukket, og at batteripakken er fjernet. Uventet start af motorsaven, når fastklemte materialer rydde eller når motorsaven serviceres, kan føres til alvorlige personskader.**
- m) Det anbefales, at førstegangsbbrugere - som minimum - øver sig i at save bjælker på en bug eller et stativ.**
- n) Det anbefales, at savkæden slibes og vedligeholdes af et godkendt servicecenter.**

2) Årsager til et tilbageslag og hvordan et sådant undgås:

Tilbageslag kan optræde, hvis spidsen på styreskinnen berører en genstand eller hvis træet bøjer sig og savkæden sætter sig fast i snittet. En berøring med skinnespidsen kan i nogle tilfælde føre til en uforventet, bagudrettet reaktion, hvor styreskinnen slås opad og hen imod den person, der betjener saven. Sætter savkæden sig fast i styreskinnens overkant, kan skinnen hurtigt støde tilbage i den retning, hvor brugeren befinder sig. Hver enkelt af disse reaktioner kan medføre, at du taber kontrollen over saven og at du muligvis bliver alvorligt kvæstet. Stol ikke udelukkende på det sikkerhedsudstyr, der er monteret i kædesaven. Som bruger af en kædesav bør du træffe forskellige foranstaltninger for at undgå uheld og kvæstelser.

Et tilbageslag skyldes forkert eller fejlagtig brug af el-værktøjet. Det kan forhindres ved at træffe egnede sikkerhedsforanstaltninger, der beskrives i det følgende:

- a) Hold fast i saven, så tommelfinger og fingre omslutter kædesavens greb.** Sørg for at stå sikkert og positionér armene på en sådan måde, at du kan modstå tilbageslagskræfter. Er egnede foranstaltninger truffet, kan brugeren beherske tilbageslagskræfterne. Slip aldrig kædesaven.
- b) Undgå en anormal legemsposition og sav ikke over skulderhøjde.** Derved undgås en utilsigtet berøring med skinnespidsen og en bedre kontrol af kædesaven muliggøres i uventede situationer.
- c) Brug altid de af fabrikanten foreskrevne reserveskinner og savkæder.** Forkerte reserveskinner og savkæder kan føre til ødelæggelse af kæden eller tilbageslag.
- d) Overhold fabrikantens instrukser mht. slibning og vedligeholdelse af savkæden.** For lave dybdebegrænsere øger tendensen til tilbageslag.

Yderligere risici

Selv med den tilsligtede anvendelse af apparatet er der altid yderligere risici, som ikke kan forhindres. Ifølge apparatets type og konstruktion kan følgende potentielle farer opstå:

- Kontakt med sværdets uafskærmede savtænder (skæringsfarer)
- Adgang til den roterende savkæde (skæringsfarer)
- Uforudset, pludselig bevægelse af styrestangen (skæringsfarer)
- Dele der slynges ud fra savkæden (skærings- / injektionsfarer)
- Dele af arbejdsstykket der slynges ud
- Hudkontakt med olien
- Høretab, hvis der ikke anvendes høreværn under arbejde

Sikkerhedsadvarsler for kæbesav med udvidede tænger

1. Brug ikke maskinen, når operatøren er træt, syg eller påvirket af alkohol eller andre stoffer.
2. For at reducere risikoen skal tilstedeværende holdes på sikker afstand af maskinen under driften.
3. Vær opmærksom på farlige driftspositioner, samt risikoen for at blive ramt af faldende grene eller grene, der efter at have ramt jorden, springer op igen. Operatøren kan blive ramt af faldende grene eller af dem, der springer op igen efter at have ramt jorden. Fjern grenene i sektioner.
4. Sørg for et solidt fodfæste og god balance under drift. Brug den medfølgende sele.
5. Hold maskinen på tilstrækkelig afstand af luftbårne strømledninger.

SIKKERHEDSFORSKRIFTER TIL BATTERISÆT

- a) Sekundærelementer eller batterisæt må ikke skilles ad, åbnes eller knuses.
- b) Et batterisæt må ikke kortsluttes. Batterisæt må ikke opbevares lemfældigt i en kasse eller skuffe, hvor de kan kortslutte hinanden eller kortsluttes af ledende genstande. Når batterisættet ikke er i brug, skal det holdes væk fra andre metalgenstande, såsom papirclips, mønter, nøgler, søm, skruer eller andre små metalgenstande, der kan skabe en forbindelse fra en pol til en anden. Kortslutning af batteripoler kan medføre forbrændinger eller brand.
- c) Batterisættet må ikke udsættes for varme eller ild. Må ikke opbevares i direkte sollys.
- d) Batterisættet må ikke udsættes for mekaniske stød.
- e) I tilfælde af at et batteri lækker, må væsken ikke komme i kontakt med huden eller øjne. Hvis der er sket kontakt, skal det berørte område vaskes med rigelige mængder vand, hvorefter der søges lægehjælp.
- f) Opbevar batterisæt på et rent og tørt sted.
- g) Aftør batterisættets poler med en tør klud, hvis de bliver snavsede.
- h) Batterisæt skal oplades før anvendelsen. Anvend altid den korrekte oplader, og læs producentens anvisninger eller brugervejledning for, hvordan batterierne oplades korrekt.
- i) Et batterisæt må ikke efterlades til opladning i længere tid, hvis det ikke anvendes.
- j) Efter længere opbevaringsperioder kan det være nødvendigt at oplade eller aflade batterisættet flere gange for at op den

optimale ydelse.

- k) Genoplad kun med laderen specificeret af Worx. Anvend ingen anden oplader end den, der specifikt er beregnet til brug med udstyret.
- l) Brug kun det korrekte batteri til udstyret.
- m) Batterisættet skal opbevares utilgængeligt for børn.
- n) Opbevar den originale produktliteratur til fremtidig brug.
- o) Batterisættet skal fjernes fra udstyret, når det ikke er i brug.
- p) Bortskaffes på en miljørigtig måde.
- q) Bland ikke batterier af forskellig fremstilling, kapacitet, størrelse eller type i enheden.
- r) Hold batteriet væk fra mikrobølgeovne og højt tryk.

GEM DISSE INSTRUKTIONER

Instruktioner omhandlende de passende teknikker for afkvistning og krydsklipning

1. Afgrening

Ved afgrening forstås at grene fjernes fra fældede træer. Store grene, der vender nedad og som støtter træet, skal i første omgang blive stående. Fjern de små grene med ét snit som illustreret i Figur 1. Grene, der er under spænding, bør savnes nedefra og op for at undgå, at savkæden sætter sig i klemme.

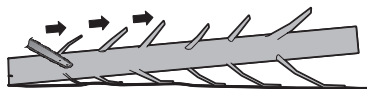

Figur 1

2. Træstamme afkortes

Herved forstås, at det fældede træ deles i afsnit. Sørg for at stå sikkert og at legemsvægten er fordelt jævnt på begge fødder. Hvis det er muligt, bør stammen understøttes af grene, bjælker eller kile. Overhold de nemme instruktioner for let savning.

Når stammen er støttet langs hele dens længde, som illustreret i Figur 2, er den skåret fra toppen (overbuk), undgå kontakt med jorden, da dette vil reducere savkædens skarphed.

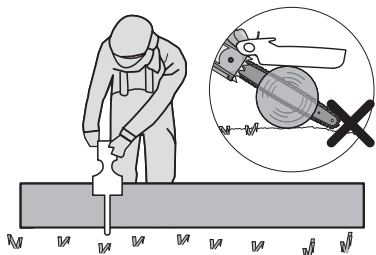

Figur 2

Når stammen er støttet i den ene ende, som illustreret i Figur 3, skæres 1/3 af diameteren fra undersiden (underbuk) (1). Derefter laves det sidste snit ved overbukning (2), som møder det første snit.

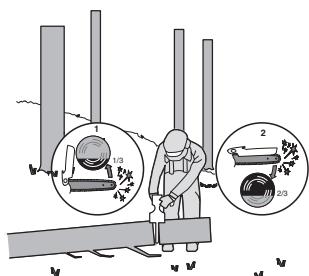

Figur 3

Når stammen er støttet i begge ender, som illustreret i Figur 4, skæres 1/3 af diameteren fra toppen (overbuk) (1). Derefter færdiggøres snittet ved underbuk (2) af de nedre 2/3 til at møde det første snit.

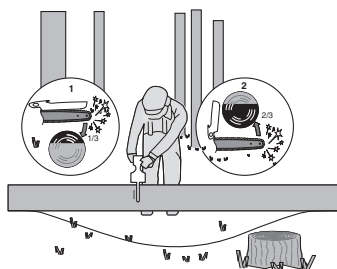

Figur 4

Stå altid på den opadgående side ved afkortning på en skråning som illustreret i Figur 5. For at have helt kontrol over situationen, når stammen „saves igennem“, reduceres trykket for enden af snittet,

uden at det faste greb løsnes fra kædesavens håndgreb. Sørg for, at savkæden ikke berører jorden. Når snittet er færdigt, skal man vente, til savkæden står helt stille, før kædesaven fjernes. Sluk altid for kædesavens motor, før der skiftes fra træ til træ.

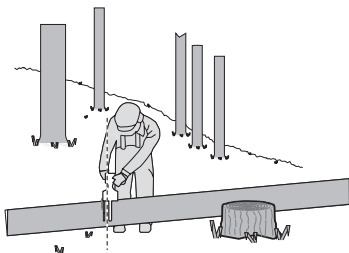

Figur 5

SYMBOLER

	For at undgå risikoen for personskader skal brugeren læse brugervejledningen
	Bær høreværn
	Bær øjenværn
	Bær støvmaske
	Bær hjelm
	Pas på tilbageslag fra motorsaven, og undgå kontakt med spidsen på sværdet
	Udsæt ikke værktøj for regn.
	Bær beskyttelseshandsker

	Sikkerhedssko
	Advarsel om fare fra luftbårne strømledninger.
	Må ikke brændes
	Hvis det ikke håndteres korrekt, kan batteriet muligvis komme ind i vandcyklussen, hvilket kan forårsage skade på økosystemet. Bortskaf ikke brugte batterier som usorteret kommunalt affald.
	Affald af elektriske produkter må ikke bortskaffes sammen med husholdningsaffald. Indlever så vidt muligt produktet til genbrug. Kontakt de lokale myndigheder eller forhandleren, hvis du er i tvivl.
 Li-Ion	Lithium-ion-batteri. Dette produkt er markeret med symbolet "samlet separat" med alle batteripakker og batteripakker. Genanvend derefter eller fjern det for at reducere påvirkningen på miljøet. Batteripakken indeholder skadelige stoffer, der kan være skadelige for miljøet og menneskers sundhed.
	Lås
	Lås op

2. KOMPONENTLISTE

1.	KÆDESKÆRM
2.	KNOP TIL KABINET
3.	KONTAKTSPÆRRE
4.	START-STOP-KONTAKT
5.	GREB

6.	BATTERIPAKKE *
7.	BUNDPLADE *
8.	HÅNDSKÆRM
9.	KÆDEDÆKSEL
10.	SAVEKÆDE
11.	SVÆRD
12.	BUNDPLADE
13.	OLIEDÆKSEL
14.	BESKYTTENDE DÆKSEL
15.	KÆDEHJUL
16.	FASTGØRELSESBOLTEN STANG
17.	SVÆRDLOKALISERENDE STROPPER
18.	SVÆRD- OG KÆDEHYLSTER/SKEDE
19.	LÅS-FRA-KNAP PÅ FORLÆNGER-STANGENS HÅNDTAG *
20.	HÅNDTAG PÅ FORLÆNGERSTANG *
21.	TÆND/SLUK-KNAP PÅ FORLÆNGER-STANGENS HÅNDTAG *
22.	LÅSEGREB *
23.	UDLØSERKNAP TIL FORLÆNGER-STANG *
24.	SPÆNDEANORDNING *
25.	OLIEUDLØB

* Illustreret eller beskrevet tilbehør er kun delvis indeholdt i leverancen.

3. TEKNISK DATA

Type **WG325E WG325E.X (3 - betegnelse af maskiner med batteridrevet grensav)**

	WG325E WG325E.X***
Nominel Spænding	20 V \equiv Max.**
Sværdlængde	12 cm
Kædehastighed	10 m/s
Kædedeling	7.6 mm
Antal drivled	28
Kædevidde	1.1 mm

Mulige kædetyper	WA0142
Mulige sværdtyper	WA0151
Længde af forlængerstang	125 cm
Maksimal skærehøjde	275 cm
Vægt af forlængerstang	0.9 kg
Maskinvægt (inkl. kæde og sværd) (Bare værktøjer)	1.1 kg

** Spændingen er målt uden arbejdsbelastning. Den indledende batterispænding når maksimalt op på 20 volt. Nominel spænding er 18 volt.

*** X = 1-999, A-Z, M1-M9 er kun til forskellige kunder, der er ingen sikkerhedsrelaterede ændringer mellem disse modeller

ANBEFALEDE BATTERIER OG OPLADERE

Kategori	typen	Kapacitet
20V batteri	WA3551	2.0 Ah
	WA3639	2.0 Ah
20V oplader	WA3880	2.0 A

Vi anbefaler, at du køber tilbehør fra den butik, hvor værktøjet sælges. Se tilbehørspakken for flere detaljer. Butikspersonale kan hjælpe og rådgive dig.

STØJINFORMATION

A-vægtet lydtryksniveau	$L_{pA} = 84 \text{ dB(A)}$
K_{pA}	3 dB(A)
A-vægtet lydeffektniveau	$L_{wA} = 94 \text{ dB(A)}$
K_{pA}	3 dB(A)

Bær høreværn.

VIBRATIONSinFORMATION

Den totale værdi for vibration målt ifølge EN 62841:

Værdi for vibration:	$a_h = 2.9 \text{ m/s}^2$
----------------------	---------------------------

Usikkerhed	$K = 1.5 \text{ m/s}^2$
------------	-------------------------

Den angivne vibrationstotalværdi og den deklarerede støjemissionsværdi er målt i overensstemmelse med en standard testmetode og kan bruges til at sammenligne et værktøj med et andet.

Den angivne vibrationstotalværdi og den angivne støjemissionsværdi kan også anvendes i en foreløbig vurdering af eksponeringen.

⚠ ADVARSEL: Vibrationer og støjemissioner under selve brugen af elværktøjet kan afvige fra den deklarerede værdi afhængigt af, hvordan værktøjet bruges, især hvad slags emne behandles afhængigt af følgende eksempler og andre variationer af, hvordan værktøjet bliver brugt:

Hvordan værktøjet bruges og materialerne skæres eller bores.

Værktøjets stand og vedligeholdelse.

Anvendelse af korrekt tilbehør og kontrol med, at det er skarpt og i en i det hele taget god tilstand.

Hvor kraftigt, der holdes fast i håndtaget og, om der benyttes antivibrationsudstyr.

Om værktøjet anvendes i henhold til dets konstruktion og nærværende anvisninger.

Værktøjet kan medføre et hånd/arm-vibrationssyndrom, hvis det ikke bruges på rigtig måde.

⚠ ADVARSEL: En vurdering af udsættelsesgraden under det aktuelle brug skal omfatte alle dele af arbejdscyklussen, herunder antallet af gange værktøjet slås til og fra, og tomgangsdriften uden for selve arbejdsopgaven. Dette kan afgørende reducere udsættelsesniveauet i den samlede arbejdsperiode. Hjælper med at minimere risikoen for vibrationer og støjeksposering.

Brug ALTID skarpe mejsler, bor og blade.

Vedligehold værktøjet i overensstemmelse med disse instruktioner og hold det korrekt smurt (hvor det er nødvendigt).

Hvis værktøjet skal bruges regelmæssigt, skal du investere i anti-vibrations- og støjtilbehør.

Planlæg dit arbejde, så du kan fordele arbejde med kraftige vibrationer over flere dage.

FORESKREVET ANVENDELSE

- Mini-motorsaven er kun beregnet til kun at skære træ og grene op til en diameter, svarende til længden af motorsavens sværd.
- Mini-motorsaven skal bruges på jorden eller fra en passende platform, der er helt stabil og sikker.
- Mini-motorsaven er kun beregnet til udendørs brug.
- Mini-motorsaven er ikke beregnet til anden brug.
- Montering af dele på mini-motorsagen er kun tilladt, hvis det er originale eller fabrikantgodkendte reservedele (fx kædeledere eller savkæder) samt

autoriserede kombinationer af kædeledere/ savkæder, som angivet i brugsvejledningen.

- Brugeren er ansvarlig for enhver ulykke, der skyldes forkert brug eller uautoriseret ændring af mini-motorsaven

4. MONTERING

 **ADVARSEL! Installer ikke batteriet, før den er helt samlet.**

Brug altid handsker, når du håndterer med savekæden.

MONTERING AF SVÆRD OG SAVEKÆDE

1. Pak alle dele forsigtigt ud. Fjern kædeskærmen ved at dreje kædestrammer-skruen mod uret. (Se Fig. A1)
2. Læg kædesaven fra på en lige flade.
3. **Brug kun originale Worx kæder eller dem der er anbefalet til denne model.**
4. Læg savekæden ind i den omløbende not på sværdet. Kontrollér at kæden løber i den rigtige retning ved at sammenligne med symbolet, der er afbilledet på sværdet eller sammenlign med symbolet for kædens retning der findes på. Kontrollér at sværdets spændepude vender udad. (Se Fig. A2)
5. Læg kædeleddene omkring kædehjul og anbring sværdet på en sådan måde, at fastgørelsesbolten og de to sværdføringspunkter griber ind i det aflange hul på sværdet. (Se Fig. B1, B2)
6. Sørg for at alle dele sidder korrekt, hold kæde og styrestang i vandret position. Kontrollér at alle savtænderne sidder korrekt fast på kæden. (Se Fig. C1), undgå et knæk (kink) som vist i Fig. C2. Hvis et knæk indtræffer, loft da op i kæden ved sværdet, lige fremfor knækket og træk knækket væk.

BEMÆRK: Kæden skal kunne rotere gnidningsløst og ikke have nogen knæk.

7. Sæt kædeskærmen på. Vip sværdet fremad, indtil spidsen af sværdet er skubbet i en lodret nedadgående retning. Den korrekte spænding af kæden er når kæden kan løftes et halvt kædeled fra midten af sværdet og kæden er inde i rillen af sværdet. Dette gennemføres med en hånd ved at trække savekæden op mod maskinens egenvægt. Stram kædedækslet ved at dreje kædestrammingsknappen med uret, indtil den sidder fast. (Se Fig. D)

BEMÆRK: Kæden er spændt korrekt når den kan løftes op fra sværdet og kædeleddet er indenfor rillen af sværdet. (Se Fig. E)

BEMÆRK: Kæden vil strækkes når der saves og langsomt miste spænding. Når kæden er blevet løs, skru kædens spændingsknop helt af eller drej knoppen tre hele omgange mod uret og fastspænd den derefter igen og indstil

spændingen korrekt ved at gentage trin 1-4 som beskrevet ovenfor.

BEMÆRK: Nye savkæder vil strække sig.

Kontroller kædespændingen ofte ved første anvendelse og stram kæden når den er løs rundt om Savsværdet.

SAMLING AF FORLÆNGERSTANGEN

Juster og indsæt håndtaget på forlængerstangen i håndgrebet. Drej låsegrebet med uret for at låse. (Se Fig. F1, F2)

BEMÆRK: Sørg for at akslen er godt spændt fast i sin position.

MONTERING AF FORLÆNGERSTANGEN PÅ MASKINEN (Se Fig. F3, F4)

Trin 1: Ret forlængerstangen ind og sæt den i saven.

Trin 2: Sæt spændet i krogen på saven. Tryk på fastspændingsgrebet, så forlængerstangen sidder fast på maskinen.

BEMÆRK: Sørg for, at forlængerstangen er korrekt låst i position før anvendelse.

AFMONTERING AF FORLÆNGERSTANGEN (Se Fig. F5)

Løsn fastspændingsgrebet for at frigøre spændet. Tryk på udløserknappen til forlængerstangen for at frigøre forlængerstangen fra saven.

ADVARSEL!

Når du bruger denne maskine med forlængerstangen, skal du sørge for, at batteriet er fjernet.

KÆDESMØRING (Se Fig. G1, G2)

 **BEMÆRK: Kædesaven er ikke fyldt med kædesavsolie ved levering. Det er derfor vigtigt, at kædesaven fyldes med olie, før den tages i brug. Kædesaven beskadiges, hvis kædesaven benyttes uden kædesavsolie eller hvis olieniveauet er under min-markeringen.**

BEMÆRK: Kædens levetid og skærekapacitet afhænger af optimal smøring. Derfor bliver kæden automatisk olieret under drift.

FYLD OLJETANKEN (Se Fig. G1):

 **ADVARSEL: Fjern batteriet inden olietanken fyldes.**

1. Stil kædesaven fra på et egnet underlag med olietankdækslet opad.
2. Rengør området omkring påfyldningsskruen med en klud og skru skruen af ved at skru den mod uret.
3. Tilføj sværd- og kædeolie indtil beholderen er fuld.
4. Sørg for at der ikke kommer snavs ned i olietanken, skru påfyldningsskruen på med hånden indtil den sidder stramt, ved at skru med uret.

 **VIGTIGT: Små udligningskanaler findes på olietankens lås for at muliggøre luftudveksling mellem olietank og omgivelser. Stil altid saven**

fra på et vandret underlag, når den ikke er i brug, da olie ellers kan strømme ud.
Det er vigtigt at bruge stang- og kædesmøremiddel (ikke inkluderet) der er lavet til at virke ved et bredt temperaturområde, uden et krav om fortynding.
Brug ikke beskidte olier, der enten er brugte eller kontaminerede. Dette kan forårsage skader på stangen eller kæden. Brug af forkert olie medfører, at garantien bortfalder.
Må ikke sluges. Hvis slugt, tilkald straks en læge.
Opbevares utilgængeligt for børn. Opbevares væk fra varme eller åben ild.

Kontrol af olie-automatik



PAS PÅ: De skærende kanter på kæden er skarpe. Brug beskyttelseshandsker.

Hold motorsaven nedad og løft kædeskærmen helt op for at smøre kæden, når du har fyldt oliebeholderen op. (Se Fig.G2) Funktionen af den automatiske kædesmøring kan kontrolleres ved at tænde for saven og holde savens spids mod et stykke karton eller papir, der er anbragt på jorden. Hvis der opstår et større oliespor, arbejder olieautomatikken rigtigt. Hvis der ikke ses noget oliespor, selv om olietanken er fyldt op, læs da under „Fejlsøgning“ eller kontakt WorxNitro -serviceafdelingen.



PAS PÅ: Kæden må ikke berøre jorden, overhold en sikkerhedsafstand på 40 cm.

5. BETJENINGSVEJLEDNING

1. FØR DU BRUGER DIT LEDNINGSFRIE VÆRKTØJ



ADVARSEL! Oplader og batterienhed er specielt beregnet til at blive brugt sammen. Brug ikke andre batterienheder eller opladere. Sæt aldrig metalgenstande ind i opladeren eller batterienheden. Dette kan føre til elektrisk fejl, der kan medføre fare.

BEMÆRK: Batteriet skal først oplades inden det tages i brug, da det leveres helt uden strøm. Den medfølgende batterioplader matcher det installerede Li-ion batteri på maskinen. Brug ikke en anden batterioplader.

(1) OPLAD BATTERIET (Se Fig. H1, H2)

Li-ion batteriet er beskyttet mod fuldstændig afladning. Når batteriet er afladet, bliver maskinen slukket ved hjælp af et beskyttelseskredsløb. Batteriet skal være helt opladet før første brug. I varme omgivelser eller efter heftig brug, kan batteripakken blive for varm til at tillade opladning. Lad batteriet køle ned før opladning.

(2) SÅDAN FJERNES ELLER ISÆTTES BATTERIENHEDEN (Se Fig. I)

Tryk på knappen til frigivelse af batteriet, for at fjerne de batterier fra dit værktøj. Efter genopladning isættes de batterier i batteriportene.

Det er nok med et enkelt og let tryk. Kontroller, at batteriet sidder helt fast.

BEMÆRK: Når du tager batteripakken af, skal du holde godt fast i den, så du ikke taber den.

(3) SÅDAN HOLDES OG BRUGES GRENSAVEN (Se Fig. J)

Tenir la scie de jardin à batterie de la main droite, par la zone de prise de la poignée de commande, en entourant la poignée de commande avec le pouce.

2. Tænd og sluk (Se Fig. K)



OBS: Kontroller batteriet, inden du bruger dit ledningsløse værktøj. Anvend kun batterier, der er angivet i tilbehørsafsnittet.

Maskinen tændes ved at trykke ind på kontaktspærren og derefter trykke start-stop-kontakten I bund og holde den i denne stilling. Nu kan kontaktspærren slippes igen. Maskinen slukkes ved at slippe start-stop-kontakten.

3. Arbejde med kædesaven



VIGTIGT: Kontroller kædespændingen på nye kæder ca. hver 10ende minutter.

- (1) Monter batteriet i maskinen.
- (2) Sørg for at det afsnit af stammen der skal skæres ikke ligger på jorden. Dette holder kæden fra at røre jorden mens den gennemskærer loggen.
Det er farligt hvis kæden rører jorden mens den kører og det vil sløve kæden.
- (3) Når du er klar til at save, så tryk knappen lås-fra held ned med højre tommelfinger og tryk på udløseren. Dette vil starte saven. Slip udløseren for at standse saven. Sørg for, at saven kører ved fuld hastighed, før du starter med at save.
- (4) Når du starter med at save, skal du placere den bevægende kæde mod træet. Hold saven fast på stedet for at undgå mulig hoppen eller skøjten (sidelæns bevægelse) af saven.
- (5) Bevæg saven med et let tryk og læg ikke for meget kraft på saven. Motor bliver overbelastet og kan brænde ud. Den vil gøre arbejdet bedre og sikrere ved den hastighed som den var beregnet til.
- (6) Fjern saven fra skæret mens saven stadig kører ved fuld hastighed. Stop saven ved at slippe tænd/sluk-kontakten. Sørg for, at kæden er stoppet før saven sættes ned.
- (7) Fortsæt med at træne på en sikker arbejdsplads indtil du er blevet fortrolig med det og nemt kan save med en glidende bevægelse og konstant savehastighed.

Sikkerhedsudstyr mod tilbageslag på denne sav

Denne sav har en kæden med lav risiko for tilbageslag og en savsværd med reduceret tilbageslag. Begge dele reducerer chancen for

tilbageslag. Men tilbageslag kan stadig forekomme med denne sav.

De følgende trin vil reducere risikoen for tilbageslag.

- Hold alle sikkerhedsdelene på plads på saven. Sørg for, at de virker ordentligt.
- Ræk ikke for langt og sav ikke over skulderhøjde.
- Stå fast på jorden med dine fødder, og hold hele tiden balancen.
- Stå lidt på venstre side af saven. Dette gør, at din krop ikke er i direkte linje med saven.
- Undgå, at røre noget med næsen af sværdet, når saven er i gang.
- Prøv aldrig at skærer gennem to stammer på samme tid. Sav kun én logfil ad gangen.
- Undgå, at begrave næsen af sværdet, eller bore næsen af sværdet ind i et træ.
- Hold øje med om træet bevæger sig eller om der er andre kræfter der kan klemme kæden.
- Vær ekstrem forsigtig, når du igen begynder at save i et snit.
- Brug kun kæden med lav risiko for tilbageslag og sværdet som saven var udstyret med.
- Brug aldrig en døv eller løs savkæde. Sørg for, at savkæden altid sidder stram og altid er skarp.

Sådan bruger du saven sikkert

1. Sørg for at stå sikkert under savearbejdet.
2. Hold saven på højre side af din krop. (Se Fig. L)
3. Kæden skal køre for fuld hastighed, før den rammer træet.
4. Brug spænder til at fastgøre kædesaven til træet.
5. Brug spænder som arm under savearbejdet. (Se Fig. M)
6. Brug aldrig kædesaven med udstrakte arme. Forsøg ikke at save i vanskeligt tilgængelige steder eller mens du står på en stige. (Se Fig. N)

Brug aldrig motorsaven over skulderhøjde.

Savning i træ, der er under spænding (Se Fig. O)

⚠ ADVARSEL: Hvis du skal skære en gren, der er under tryk, skal du være yderst forsigtig. Vær forsigtigt med hensyn til tilbagespringende træ. Når trykket udløses, kan grenen springe tilbage og ramme brugeren, som kan føre til alvorlige skader eller dødsfald.

Hvis begge ender på træstammen hviler på en genstand, saves træstammen først en tredjedel igennem oppefra (Y) og ned og herefter helt igennem nedefra (Z) og op (sammesteds). Herved undgås splinter og en fastklemning af saven. Saven må ikke komme i kontakt med jorden under dette arbejde. Hvis kun den ene ende af træstammen hviler på en genstand, saves træstammen først en tredjedel igennem nedefra (Y) og op (sammesteds) og herefter helt igennem oppefra (Z) og ned. Herved undgås splinter og en fastklemning af saven.

Anvendelse af stangsav

Skæring med forlængerstangen

1. Monter batteriet i maskinen.
2. Før du begynder, at skære en højtsiddende gren, skal du tage de samme ting i betragtning, som står i afsnittet "Trimning af grene", og hold godt øje med hvor grenen vil falde.

⚠ ADVARSEL: Stå ikke direkte under en gren, som skæres over. Hold folk, der står omkring, på sikker afstand. Undgå, at stå på en stige eller andre ustabile støttelementer, mens du bruger værktøjet. Undgå, at bruge værktøjet i nærheden af kabler, højspændingsledninger og telefonledninger. Hold værktøjet 3m (10ft) væk fra alle højspændingsledninger. (Se Fig. P1-P4)

3. Brug begge hænder til at holde på saven. Hold kun stangsaven på de dertil designede grebområder, når stangsaven anvendes (Se Fig. P5). Brug et fast greb. Alle fingrene skal bruges til at holde fast rundt om stangsavens håndtag og stang.
4. Sørg for at du har solidt fodfæste. Spred fødderne med en skulderbreddes afstand. Fordel vægten jævnt på begge fødder.
5. Når du er klar til at save, så tryk knappen lås-fra held ned og tryk derefter tænd/sluk-knappen i bund (Se Fig. P6). Dette vil starte saven. Slip udløseren for at standse saven. Sørg for, at saven kører ved fuld hastighed, før du starter med at save.
6. Når du starter med at save, skal du placere den bevægende kæde mod træet. Hold saven fast på stedet for at undgå mulig hoppen eller skøjten (sidelæns bevægelse) af saven.
7. Bevæg saven med et let tryk og læg ikke for meget kraft på saven. Motor bliver overbelastet og kan brænde ud. Den vil gøre arbejdet bedre og sikrere ved den hastighed som den var beregnet til.
8. Fjern saven fra skæret mens saven stadig kører ved fuld hastighed. Stop saven ved at slippe tænd/sluk-kontakten. Sørg for, at kæden er stoppet før saven sættes ned.

RENGØR FOR OLIERESTER EFTER BRUG

Løft kædeskærmen helt op 3-5 gange. (Se fig. G2)
BEMÆRK: Olieudløbet må ikke vende mod personer. Kæden og skærmen skal vende nedad.

VEDLIGEHOLDELSE AF SAVEN OG SIKKERHED

Følg vedligeholdelsesinstruktionerne i denne vejledning. Korrekt rengøring af sav og kæde og sværd kan reducere risikoen for tilbageslag. Efterse og vedligehold saven efter hver brug. Dette forlænger savens levetid.

BEMÆRK: Risikoen for tilbageslag forøges hver gang saven slibes, også selvom den slibes rigtigt.

VEDLIGEHOLDELSE OG OPBEVARING AF MOTORSAV

1. Fjern batteripakken fra saven
 - Når den ikke bruges.
 - Før du flytter fra ét sted til et andet
 - Før servicering.
 - Før du skifter tilbehør eller andre dele, såsom savkæden eller sværdet.
2. Efterse motorsaven før og efter hver brug. Tjek saven grundigt, hvis afskærmningen eller anden dele er blevet beskadiget. Tjek for eventuelle skader, der kan påvirke førerens sikkerhed eller betjeningen af saven. Tjek justeringen og de bevægelige dele. Tjek for beskadigede eller ødelagte dele. Brug ikke motorsaven hvis skader påvirker sikkerheden eller driften. Få skaden repareret af et autoriseret servicecenter. For at finde et autoriseret servicecenter, kan du besøge www.worx.com.
3. Vedligehold motorsaven med omhu.
 - Udsæt aldrig saven for regn.
 - Hold kæden skarp, ren og smurt for bedre og mere sikker ydeevne.
 - Følg de trin, der er beskrevet i denne manual angående at holde kæden skarp.
 - Hold håndtagene tørre, rene og fri for olie og fedt.
 - Sørg for, at alle skrue og møtrikkerne er fastspændte.
4. Brug kun identiske reservedele, når apparatet skal repareres.
5. Læg saven til opbevaring, opbevar altid motorsaven.
 - Opbevar den på et højt eller lukket sted, ude af børns rækkevidde.
 - Opbevar den på et tørt sted.
 - Med sværdets og kædens opbevaringshylster på.

Vedligeholdelse af sværdet

For at maksimere levetiden af sværdet, anbefales følgende vedligeholdelse af sværdet. Sværdskinne der bærer kæden skal rengøres før opbevaring af værktøjet eller hvis sværdet eller kæde synes at være beskidt. Skinnerne skal rengøres hver gang kæden fjernes.

Sådan rengøres sværdets skinner:

1. Afmonter kædedækslet og sværdet og kæden. (Se afsnittet SAMLING)
2. Rengør ved hjælp af en stålborste, skruetrækker eller lignende egnet værktøj, skidt fra skinnerne. (Se Fig. Q)
3. Sørg for at rense oliekanalerne grundigt

Forhold der kræver vedligeholdelse af kæden og sværdet:

- Saven saver til den ene side eller i en vinkel.
- Saven skal tvinges for at komme igennem snittet.
- Utilstrækkelig olieforstyrning til sværdet og kæden.

Tjek tilstanden af sværdet hver gang kæden slibes. Et slidt sværd vil beskadige kæden og gør det svært at save.

Efter hver brug med enhed frakoblet fra strømforsyningen, skal den rengøres for al savsmuld på sværdet og tandhjulshullet.

Brug en flad fil til at gendanne lige kanter og sider, hvis skinnen foroven er ujævn. Udskift sværdet når rillen er slidt, sværdet er bøjet eller knækket, eller når den overophedes eller afgratning af skinnerne opstår.

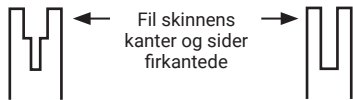

Slidt rille

Korrekt rille

Hvis udskiftning er nødvendig, så anvend kun det sværd der er angivet for saven i reservedelslisten eller på mærkaten på motorsaven.

Udskiftning/ vending af savekæde og sværd

Udskift kæden når savtænderne er for nedslidte til at blive slibet eller når kæden stopper. Brug kun korrekt kæde som nævnt i denne brugsvejledning. Kontrollér sværdet inden slibning af kæden. Et slidt eller beskadiget sværd er farligt. Et slidt eller beskadiget sværd vil skade kæden. Det vil også gøre det meget sværere at save.

Slibning af savekæden

⚠ ADVARSEL:

Fjern batteripakken fra saven før eftersyn. Alvorlig skade eller dødsfald kan forekomme, som følge af elektrisk stød eller kropskontakt med en kæde i bevægelse.

Skærekantene på kæden er meget skarpe. Brug beskyttelseshandsker, når du skal røre ved kæden.

Vælg en rund fil med en diameter på 3 mm, der passer til tandafstanden på kæden. Filen holdes i en korrekt filevinkel på 30° i forhold til sværdet. Hold kæden skarp. Din sav vil save hurtigere og mere sikkert. En sløv kæde vil medføre unødigt slid på kædehjul, sværd, kæde og motor. Hvis du skal tvinge kæden ind i et træ og savning kun skaber savsmuld med få store spåner, er kæden sløv.

6. MILJØBESKYTTELSE



Affald af elektriske produkter må ikke bortskaffes sammen med husholdningsaffald. Indlever så vidt muligt produktet til genbrug. Kontakt de lokale myndigheder eller forhandleren, hvis du er i tvivl.

TIL BATTERIREDSKABER

Værktøj og batteri bør kun anvendes og opbevares i omgivelsestemperaturområdet 0 °C- 45 °C.
Det anbefalede omgivelsestemperaturområde for opladningssystemet under opladningen er 0 °C-40 °C.

7. FEJLFINDING

Efterfølgende tabel indeholder fejlsymptomer, den mulige årsag samt den korrekte afhjælpning, hvis el-værktøjet ikke fungerer som det skal. Hvis du ikke kan finde/løse problemet hermed, bedes du kontakte serviceforhandleren.

 **ADVARSEL:** Sluk for værktøjet og tag batteriet ud, før du begynder at lede efter fejlen.

Symptom	Mulig årsag	Afhjælpning
Kædesaven fungerer ikke.	Batteri fladt.	Oplad batteriet.
Kædesaven tænder og slukker hele tiden.	Overopvarmning Der presses meget under skæring. Ekstern løs forbindelse. Intern løs forbindelse. Start-stop-kontakten er defekt.	Anbring maskinen på et køligt, ventileret sted for at afkøle den. Pres relativt mindre under skæring. Kontakt et autoriseret værksted.
Kæden/styreskinnen er varm.	Kædespændingen er for høj. Kæden er uskarp.	Indstil kædespændingen. Slib eller udskift kæden.
Kædesaven hopper, vibrerer eller saver ikke rigtigt.	Kædespændingen er for løs. Kæden er uskarp. Kæden er slidt. Savetænderne peger i den forkerte retning.	Indstil kædespændingen. Slib eller udskift kæden. Erstat kæden. Montér savekæden igen, så tænderne vender i den rigtige retning.

8. KONFORMITETSERKLÆRING

Vi,
Positec Germany GmbH
Postfach 32 02 16, 50796 Cologne, Germany

Erklærer herved, at produktet
Description **Batteridreven motorsav**
Type **WG325E WG325E.X (3 - betegnelse af maskiner med batteridrevet grensav)**
Funktion **skæring i træ**

Er i overensstemmelse med følgende direktiver:
2006/42/EC, 2014/30/EU, 2011/65/EU&(EU)2015/863, 2000/14/EC ændret ved 2005/88/EC

Afprøvningsorgan involveret
Navn: **SGS Fimko Ltd**
Adresse: **Takomotie 8, FI-00380 Helsinki, Finland**
Certificeringsnummer.: **CERTIFICATE MD-376**
Issue 1

2000/14/EC ændret ved 2005/88/EC:
- Konformitetstestprocedure pr. **Annex V**
- Målt niveau for lydeffekt **94 dB(A)**
- Deklareret garanteret niveau for lydeffekt **97 dB(A)**

Standarder i overensstemmelse med:
EN 62841-1, EN 12100, EN ISO 3744, EN IEC 55014-1, EN IEC 55014-2, Dele af EN ISO 11680-1, EN IEC 63000

Personen, autoriseret til at udarbejde den tekniske fil,
Navn **Marcel Filz**
Adresse **Positec Germany GmbH**
Postfach **32 02 16, 50796 Cologne, Germany**



2023/07/14
Allen Ding
Vicechef; Ingeniør, Test & Certificering
Positec Technology (China) Co., Ltd
18, Dongwang Road, Suzhou Industrial Park, Jiangsu 215123, P. R. China

INNHOLDFORTEGNELSE

1. SIKKERHETSINSTRUKSJONER
2. KOMPONENTLISTE
3. TEKNISKE DATA
4. MONTERING
5. ANVENDELSE
6. MILJØVERNILTAK
7. FEILSØKING
8. SAMSVARSERKLÆRING

1. SIKKERHETSINSTRUKSJONER PRODUKTSIKKERHET GENERELLE ADVARSLER FOR ELEKTROVERKTØY



ADVARSEL Les alle sikkerhetsanvisningene, instruksjonene, illustrasjonene og spesifikasjonene som følger med dette elektroverktøyet. Manglende overholdelse av anvisningene nedenfor kan medføre elektrisk støt, brann og/eller alvorlige personskader. **Ta godt vare på alle advarslene og informasjonene.** Det nedenstående anvendte uttrykket "elektroverktøy" gjelder for strømdrevne (med ledning) og batteridrevne elektroverktøy (uten ledning).

- 1) **SIKKERHET PÅ ARBEIDSPLASSEN**
 - a) **Hold arbeidsområdet rent og ryddig.** Rotete arbeidsområder eller arbeidsområder uten lys kan føre til ulykker.
 - b) **Ikke arbeid med elektroverktøyet i eksplosjonsutsatte omgivelser – der det finnes seg brennbare væsker, gass eller støv.** Elektroverktøy lager gnister som kan antenne støv eller damper.
 - c) **Hold barn og andre personer unna når elektroverktøyet brukes.** Hvis du blir forstyrret under arbeidet, kan du miste kontrollen over elektroverktøyet.
- 2) **ELEKTRISK SIKKERHET**
 - a) **Støpselet til elektroverktøyet må passe inn i stikkkontakten. Støpselet må ikke forandres på noen som helst måte. Ikke bruk adapterstøpsler sammen med jordede maskiner.** Bruk av støpsler som ikke er forandret på og passende stikkontakter reduserer risikoen for elektriske støt.
 - b) **Unngå kroppskontakt med jordede overflater slik som rør, ovner, komfyrer og kjøleskap.** Det er større fare ved elektriske støt hvis kroppen din er jordet.

- c) **Hold elektroverktøyet unna regn eller fuktighet.** Dersom det kommer vann i et elektroverktøy, øker risikoen for elektriske støt.
- d) **Ikke bruk ledningen til andre formål, f.eks. til å bære elektroverktøyet, henge den opp eller trekke den ut av stikkkontakten. Hold ledningen unna varme, olje, skarpe kanter eller maskindeler som beveger seg.** Med skadede eller opphøede ledninger øker risikoen for elektriske støt.
- e) **Når du arbeider utendørs med et elektroverktøy, må du kun bruke en skjøteledning som er godkjent til utendørs bruk.** Når du bruker en skjøteledning som er egnet for utendørs bruk, reduseres risikoen for elektriske støt.
- f) **Hvis det ikke kan unngås å bruke elektroverktøyet i fuktige omgivelser, må du bruke en jordfeilbryter.** Bruk av en jordfeilbryter reduserer risikoen for elektriske støt.
- 3) **PERSONSIKKERHET**
- a) **Vær oppmerksom, pass på hva du gjør, gå fornuftig frem når du arbeider med et elektroverktøy. Ikke bruk elektroverktøyet når du er trett eller er påvirket av narkotika, alkohol eller medikamenter.** Et øyeblikks uoppmerksomhet ved bruk av elektroverktøyet kan føre til alvorlige skader.
- b) **Bruk personlig verneutstyr og husk alltid å bruke vernebriller.** Bruk av personlig sikkerhetsutstyr som støvmaske, sklifaste arbeidssko, hjelm eller hørselvern – avhengig av type og bruk av elektroverktøyet – reduserer risikoen for skader.
- c) **Unngå å starte verktøyet ved en feiltagelse. Forviss deg om at elektroverktøyet er slått av før du kobler det til strømmen og/eller batteriet, løfter det opp eller bærer det.** Hvis du holder fingeren på bryteren når du bærer elektroverktøyet eller kobler elektroverktøyet til strømmen i innkoblet tilstand, kan dette føre til uhell.
- d) **Fjern innstillingsverktøy eller skrunøkler før du slår på elektroverktøyet.** Et verktøy eller en nøkkel som befinner seg i en roterende maskindel, kan føre til skader.
- e) **Ikke overvurder deg selv. Sørg for å stå stødig og i balanse.** Dermed kan du kontrollere elektroverktøyet bedre i uventede situasjoner.
- f) **Bruk alltid egnede klær. Ikke bruk vide klær eller smykker. Hold hår og klær unna deler som beveger seg.** Løstsittende tøy, smykker eller langt hår kan komme inn i deler som beveger seg.
- g) **Hvis det kan monteres støvavsug- og oppsamlingsinnretninger, må du forvisse deg om at disse er tilkoblet og brukes på korrekt måte.** Bruk av et støvavsug reduserer faren på grunn av støv.
- h) **Selv når du er blitt vant til verktøyet, må du ikke bli sløv og ignorere sikkerhetsreglene for verktøyet.** En uforsiktig handling kan forårsake alvorlig personskade i løpet av et brøkdels sekund.
- 4) **AKTSOM HÅNDBETING OG BRUK AV ELEKTROVERKTØY**
- a) **Ikke overbelast elektroverktøyet. Bruk et elektroverktøy som er beregnet til den type arbeid du vil utføre.** Med et passende elektroverktøy arbeider du bedre og sikrere i det angitte effektområdet.
- b) **Ikke bruk elektroverktøy med defekt på-/avbryter.** Et elektroverktøy som ikke lenger kan slås av eller på, er farlig og må repareres.
- c) **Trekk støpselet ut av stikkkontakten og/eller fjern batteriet (hvis demonterbart) før du utfører innstillinger på elektroverktøyet, skifter tilbehørsdeler eller legger elektroverktøyet bort.** Disse tiltakene forhindrer en utilsiktet start av elektroverktøyet.
- d) **Elektroverktøy som ikke er i bruk må oppbevares utilgjengelig for barn. Ikke la elektroverktøyet brukes av personer som ikke er fortrolig med dette eller ikke har lest disse anvisningene.** Elektroverktøy er farlige når de brukes av uerfarne personer.
- e) **Vær nøye med vedlikeholdet av elektroverktøyet og tilbehøret. Kontroller om bevegelige maskindeler fungerer feilfritt og ikke klemmes fast, og om deler er brukket eller skadet, slik at dette innvirker på elektroverktøets funksjon. La skadede deler repareres før elektroverktøyet brukes.** Dårlig vedlikeholdte elektroverktøy er årsaken til mange uhell.
- f) **Hold skjæreverktøyene skarpe og rene.** Godt stelte skjæreverktøy med skarpe skjær setter seg ikke så ofte fast og er lettere å føre.
- g) **Bruk elektroverktøy, tilbehør, verktøy osv. i henhold til disse anvisningene. Ta hensyn til arbeidsforholdene og arbeidet som skal utføres.** Bruk av elektroverktøy til andre formål enn det som er angitt kan føre til farlige situasjoner.
- h) **Hold håndtak og gripeflater tørre, rene og uten olje eller fett.** Glatte håndtak og gripeflater hindrer sikker håndtering og styring av verktøyet i uventede situasjoner.
- 5) **AKTSOM HÅNDBETING OG BRUK AV BATTERIDREVNE VERKTØY**
- a) **Lad batteriet kun opp i ladeapparater som er anbefalt av produsenten.** Det oppstår brannfare hvis et ladeapparat som er egnet til en bestemt type batterier, brukes med andre batterier.
- b) **Bruk derfor kun riktig type batterier for elektroverktøyene.** Bruk av andre batterier kan medføre skader og brannfare.

- c) **Hold batteriet som ikke er i bruk unna binders, mynter, nøkler, spikre, skruer eller andre mindre metallgjenstander, som kan lage en forbindelse mellom kontaktene.** En kortslutning mellom batterikontaktene kan føre til forbrenninger eller brann.
- d) **Ved gal bruk kan det lekkе væske ut av batteriet. Unngå kontakt med denne væsken. Ved tilfeldig kontakt må det skylles med vann. Hvis det kommer væske i øynene, må du tillegg oppsøke en lege.** Batterivæske som renner ut kan føre til irritasjoner på huden eller forbrenninger.
- e) **Ikke bruk batteriet eller verktøyet hvis det er skadet eller modifisert.** Ødelagte eller modifiserte batterier kan oppføre seg uforutsigbart, noe som kan føre til brann, eksplosjon eller fare for personskade.
- f) **Ikke utsett batteriet eller verktøyet for åpen ild eller for høye temperaturer.** Eksponering for ild eller temperaturer over 130°C kan forårsake eksplosjon.
- g) **Følg alle ladeinstruksjer, og ikke lad batteriet eller verktøyet utenfor temperaturområdet som er spesifisert i bruksanvisningen.** Feil lading eller lading ved temperaturområdet, kan skade batteriet og øke brannfaren.
- 6) **Service**
- a) **Maskinen din skal alltid kun repareres av kvalifisert fagpersonale og kun med originale reservedeler.** Slik opprettholdes elektroverktøyets sikkerhet.
- b) **Ikke utfør service på ødelagte batterier.** Service på batterier skal alltid utføres av produsenten eller godkjente forhandlere.
- 1) **Advarsler for kjedesager:**
- a) **Hold alle kroppsdeler unna sagkjedet når sagen går. Forviss deg om at sagkjedet ikke berører noe før du starter sagen.** Ved arbeid med kjedesagen kan ett øyeblikks uoppmerksomhet føre til at klær eller kroppsdeler kommer inn i sagkjedet.
- b) **Hold verktøyet med en isolerende gripeoverflate når du utfører en operasjon der skjæreverktøyet kan komme i kontakt med skulte ledninger eller sin egen ledning.** Kontakt med en "levende" ledninger vil utsette metalldele til verktøyet og operatøren for støt.
- c) **Bruk vernebriller og hørselvern. Ytterligere verneutstyr for hode, hender, ben og føtter anbefales.** Passende verneantrekk reduserer faren for skade på grunn av sponmaterieil som flyr omkring og hvis sagkjedet berøres ved en feiltagelse.
- d) **Ikke bruk motorsagen i et tre, på en stige, fra taket eller på ustabil støtte.** Ved bruk av en kjedesag i et tre er det fare for skader.
- e) **Pass alltid på å stå stødig og bruk kjedesagen kun når du står på en fast, sikker og plan undergrunn.** Glatt eller ustabil undergrunn kan føre til at du mister balansen og kontrollen over kjedesagen når du står på en stige.
- f) **Når du sager en gren som står under spenning må du regne med at denne springer tilbake.** Når spenningen i trefibrene frigjøres, kan den spente grenen treffe brukeren og/eller kjedesagen kan ikke lenger kontrolleres.
- g) **Vær derfor spesielt forsiktig ved saging av buskas og unge trær.** Det tynne materialet kan komme inn i sagkjedet og slå mot deg eller få deg ut av balansen.
- h) **Bær kjedesagen i fremre håndtak med stillestående sagkjede og bakoverpekende føringsskinne. Ved transport eller oppbevaring av kjedesagen må alltid vernedekselet settes på.** Hvis kjedesagen brukes med omhu er det mindre sannsynlig at man kommer i kontakt med et løpende sagkjede.
- i) **Følg anvisningene for smøring, kjedestramming og utskifting av tilbehør.** Et usakkyndig strammet eller smurt kjede kan enten revne eller øke risikoen for tilbakeslag.
- j) **Sag kun tre. Bruk kjedesagen kun til arbeider den er beregnet til – eksempel: Bruk ikke kjedesagen til saging av plast, murverk eller bygningsmaterialer som ikke er av tre.** Hvis kjedesagen brukes til andre arbeider enn det den er beregnet til kan det oppstå farlige situasjoner.
- k) **Denne motorsagen er ikke ment for å sage trær.** Bruk av motorsagen til andre operasjoner enn den er beregnet for kan føre til alvorlig personskade.
- l) **Følg alle instruksjonene når du fjerner materiale, lagrer eller vedlikeholder motorsagen. Forsikre deg om at bryteren er slått av og at batteripakken er fjernet. Uventet betjening av motorsagen mens du renser fastkjørt materiale eller under reparasjon kan føre til alvorlig personskade.**
- m) **Anbefaling om at førstegangsbruker som et minimum skal øve på å skjære tømmerstokker på en saghest eller holder.**
- n) **Anbefaling om å få skjerpning og vedlikehold av sagkjedet utført av autoriserte serviceverksteder.**
- 2) **Årsaker til tilbakeslag og hvordan tilbakeslag kan unngås:**
Tilbakeslag kan oppstå når spissen på en føringsskinne berører en gjenstand eller hvis treet bøyer seg og sagkjedet klemmes fast i snittet. En berøring med skinnespissen kan i noen tilfeller føre til en uventet reaksjon bakover, mens føringsskinnen slås oppover og i retning av brukeren.
Ved fastklemming av sagkjedet på overkanten av føringsskinnen kan skinnen slå hurtig tilbake i

retning av brukeren.

Hver av disse reaksjonene kan føre til at du mister kontrollen over saken og eventuelt påfører deg alvorlige skader. Ikke stol utelukkende på sikkerhetsinnretningene som er innebygget i kjedesagen. Som bruker av en kjedesag bør du utføre visse tiltak for å kunne arbeide uten uhell og skader. Et tilbakeslag er resultat av en gal eller feilaktig bruk av elektroverktøyet. Det kan unngås ved å følge egnede sikkerhetstiltak som beskrevet nedenstående:

- a) **Hold et fast grep og la tomler og fingre avslutte håndtaket til beskjæringsagen. Plasser kroppen og armen din slik at du kan ta imot tilbakeslagskrefter.** Hvis man sørger for egnede tiltak, kan brukeren beherske tilbakeslagskreftene som oppstår. Slipp aldri kjedesagen.
- b) **Unngå unormale posisjoner og sag ikke over skulderhøyden.** Slik unngås en uvikårlig berøring av skinnespissen og kjedesagen kan kontrolleres bedre i uventede situasjoner.
- c) **Bruk alltid reserveskinner og sagkjeder som anbefales av produsenten.** Gale reserveskinner og sagkjeder kan føre til at kjedet revner eller at det oppstår tilbakeslag.
- d) **Følg produsentens anvisninger om sliping og vedlikehold av sagkjedet.** For lav dybdebegrensning øker tendensen til tilbakeslag.

Restrisiko

Selv med tiltenkt og korrekt bruk av redskapen finnes det alltid en restrisiko som ikke kan forebygges. Alt etter typen og konstruksjonen på redskapen kan følgende potensielle farer være aktuelle:

- Kontakt med ubeskyttede sagtenner på sagkjeden (kuttfare)
- Kontakt med den roterende sagkjeden (kuttfare)
- Uforutsett, plutselig bevegelse på styrestangen (kuttfare)
- Utkastede deler av sagkjeden (kuttfare / inntrengingsfare)
- Utkastede deler av arbeidsstykket
- Hudkontakt med oljen
- Tap av hørsel, hvis ikke påkrevd hørselsvern brukes under arbeidet

Sikkerhetsanvisninger for kjedesag med teleskopstang

1. Ikke bruk utstyret hvis operatøren er trøtt, syk eller er under påvirkning av alkohol eller andre rusmidler.
2. For å redusere risikoen, vennligst hold tilskuere på trygg avstand fra utstyret under arbeidet.
3. Vær oppmerksom på farlige arbeidsstillinger, så vel som på risikoen for å bli truffet av fallende grener eller grener som spretter etter å

ha falt ned. Fjern grenene seksjonsvis.

4. Sørg for å stå støtt og ha god balanse under arbeidet. Bruk tilgjengelig sele.
5. Hold saken på tilstrekkelig avstand fra overliggende elektriske strømledninger.

SIKKERHETSANVISNINGER FOR BATTERIPAKKE

- a) **Ikke demonter, åpne eller riv opp sekundære celler eller batteripakker.**
- b) **Ikke kortslett en celle eller en batteripakke. Ikke oppbevar celler eller batteripakke løst i en boks eller skuff hvor de kan kortslutte hverandre eller bli kortslettet av andre metallgjenstander.**
- c) **Ikke utsett celler eller batteripakke for varme eller ild. Unngå oppbevaring i direkte sollys.**
- d) **Ikke utsett celler eller batteripakke for mekanisk støt.**
- e) **Hvis du opplever cellelekkasje, ikke la væsken komme i kontakt med huden eller øynene. Dersom kontakt har oppstått, vask området med rikelige mengder vann og oppsøk medisinsk hjelp.**
- f) **Hold batteripakken ren og tørr.**
- g) **Tørk batteripakkekontaktene med en ren, tørr klut hvis de blir skitne.**
- h) **Batteripakken må lades før bruk. Bruk denne instruksjonen og korrekt ladeprosedyre.**
- i) **Ikke ha batteripakken til ladning når den ikke er i bruk.**
- j) **Etter en lang lagringsperiode kan det være nødvendig å lade og utlade batteripakken flere ganger for å oppnå maksimal ytelse.**
- k) **Bruk kun batterilader spesifisert av Worx.**
- l) **Tikke bruk batteripakker som ikke er beregnet for bruk sammen med utstyret.**
- m) **Hold batteripakken utenfor barns rekkevidde.**
- n) **Ta vare på den originale bruksanvisningen for fremtidig bruk**
- o) **Ta ut batteriene fra utstyret når det ikke er i bruk**
- p) **Kvitt bled med produktet på forsvarlig måte.**
- q) **Ikke bland batterier av forskjellig produksjon, kapasitet, størrelse eller type i enheten.**
- r) **Hold batteriet unna mikrobølger og høyt trykk.**

TA VARE PÅ DISSE INSTRUKSJONENE

Instruksjoner angående riktige, grunnleggende teknikker for kvisting og kapping

1. Grenskjæring

Dette vil si fjerning av grener på et felt tre. Ved grenskjæring må du la grener som peker nedover

og som støtter treet først bli stående. Fjern de små kvistene i ett kapp som illustrert på Bilde 1. Grener som står under spenning skal sages ovenfra, for å unngå at sagkjedet klemmes fast.

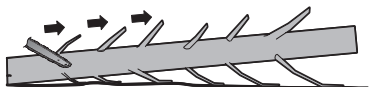

Bilde 1

2. Kapping av trestammen

Dette vil si oppdeling av det felte treet i avsnitt. Pass på å stå stødig og at kroppsvekten din er jevnt fordelt på begge føttene. Hvis det er mulig, skal stammen støttes av grener, bjelker eller kiler. Følg de enkle anvisningene for lett saging. Når stokken har støtte langs hele lengden som illustrert på Bilde 2, kappes den fra toppen (overskjær), unngå kontakt med bakken da dette sterkt vil redusere kjedets skarphet.

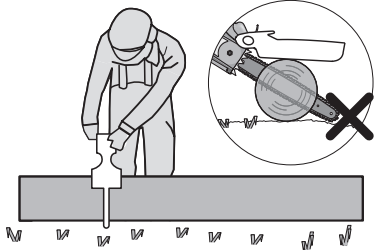

Bilde 2

Når stokken har støtte i en ende, som illustrert på Bilde 3, kuttes 1/3 av diameteren fra undersiden (underskjær) (1). Deretter gjøres avsluttende skjæret ved overskjæring (2) for å møte det første skjæret.

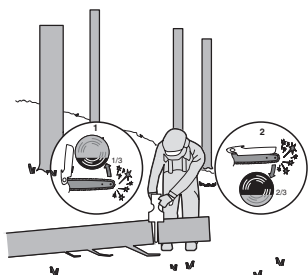

Bilde 3

Når stokken støttes i begge ender, som illustrert på Bilde 4, kappes 1/3 av diameteren fra toppen (overskjær) (1). Deretter gjøres det avsluttende skjæret ved å underskjære (2) de nederste 2/3 for

å møte det første kuttet.

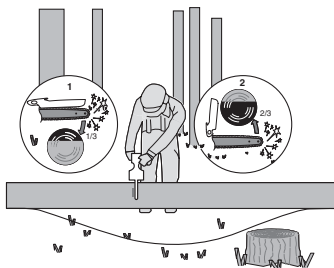

Bilde 4

Når man kapper i en helning skal man alltid stå på oppoverbakke-siden av stokken, som illustrert på Bilde 5. For å beholde kontrollen i løpet av «gjennom-sagingen» reduserer du presstrykket mot slutten uten å løsne det gode taket på håndtakene til kjedesagen. Pass på at sagkjedet ikke berører bakken. Etter skjæringen må man vente til sagkjedet står stille før man tar bort kjedesagen. Slå alltid av motoren på kjedesagen før du skifter fra tre til tre.

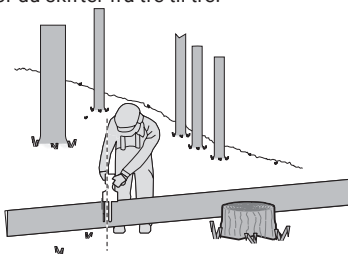



Bilde 5

SYMBOLER

	For å redusere risikoen for personskade, må brukeren lese instruksjonsveiledningen
	Bruk hørselsvern
	Bruk vernebriller
	Bruk støvmaske

	Bruk hjelm
	Vær forsiktig med tilbakeslag av motorsagen og unngå kontakt med spissen
	Unngå bruk i våte eller fuktige forhold.
	Bruk vernehansker
	Bruk vernesko
	Advarsel om fare fra overliggende elektriske strømledninger.
	Ikke brenn
	Hvis det ikke håndteres riktig, kan batteriet komme inn i vannsyklusen, noe som kan forårsake skade på økosystemet. Ikke kast brukte batterier som usortert kommunalt avfall.
	Avfall etter elektriske produkter må ikke legges sammen med husholdningsavfall. Vennligst resirkuler avfallet der dette finnes. Undersøk hos de lokale myndighetene eller en detaljist for resirkuleringsråd.
	Litium-ion-batteri. Dette produktet er merket med symbolet "samlet separat" med alle batteripakker og batteripakker. Du kan deretter resirkulere eller fjerne den for å redusere påvirkningen på miljøet. Batteripakken inneholder skadelige stoffer som kan være skadelige for miljøet og menneskers helse.

	Lås
	Lås opp

2. KOMPONENTLISTE

1. **KJEDEVSKJERM**
2. **HUSDEKSELKNOTT**
3. **INNKOBLINGSSPERRE**
4. **AV/PÅ-BRYTER**
5. **GRIPEOMRÅDE**
6. **BATTERIPAKKE ***
7. **LÅS FOR BATTERIPAKKE***
8. **HÅNDVERN**
9. **HUSDEKSEL**
10. **SAGKJEDE**
11. **SVERD**
12. **BUNNPLATE**
13. **OLJEPÅFYLLINGSLOKK**
14. **SVERDFESTEPLATE**
15. **KJEDEHJUL**
16. **FESTING AV BOLTSTANG**
17. **STANGLOKALISERINGSTAPPER**
18. **STANG OG KJEDEHYLSE/SLIRE**
19. **FRAKOBLINGSBRYTER PÅ TELESKOPSTANGENS HÅNDTAK ***
20. **HÅNDTAK TELESKOPSTANG ***
21. **PÅ/AV-BRYTER PÅ TELESKOPSTANGENS HÅNDTAK ***
22. **LÅSEHÅNDTAK ***
23. **UTLØSERKNAPP FOR FORLENGSELSESSTANG ***
24. **KLEMARM ***
25. **OLJEUTTAK**

* Tilbehør som er beskrevet og illustrert i bruksanvisningen inngår ikke alltid i leveransen.

3. TEKNISKE DATA

Type **WG325E WG325E.X (3 - betegnelse på utstyr, representativt for greinsag)**

	WG325E WG325E.X***
Merkespenning	20 V \equiv Max.**
Sverdlengde	12 cm
Kjedehastighet	10 m/s
Kjededeling	7.6 mm
Antall drivledd	28
Kjedemåler	1.1 mm
Tilpasset kjedetype	WA0142
Tilpasset styrestangtype	WA0151
Lengde på forlengelsesstang	125 cm
Maksimal klippehøyde	275 cm
Vekt på skjøtestang	0.9 kg
Vekt (kjede og sverd medfølger) (Bare verktøy)	1.1 kg

** Spenning målt uten arbeidsbyrde. Innledende batterispenning når maksimalt 20 volt. Nominell spenning er 18 volt.

*** X = 1-999, A-Z, M1-M9 er kun for forskjellige kunder, det er ingen sikkerhetsrelaterte endringer mellom disse modellene.

FORESLÅTTE BATTERIER OG LADERE

Kategori	Typen	Kkapasitet
20V batteri	WA3551	2.0 Ah
	WA3639	2.0 Ah
20V lader	WA3880	2.0 A

Vi anbefaler at du kjøper tilbehør fra butikken der verktøyet selges. Se tilbehørspakken for mer informasjon. Butikkpersonalet kan hjelpe og gi deg råd.

STØYINFORMASJON

Belastning lydtrykk	$L_{pA} = 84$ dB(A)
K_{pA}	3 dB(A)
Belastning lydeffekt	$L_{wA} = 94$ dB(A)
K_{pA}	3 dB(A)

Bruk hørselsvern.

VIBRASJONSINFORMASJON

Totale vibrasjonsverdier satt i henhold til EN 62841:

Vibrasjonutsendingsverdi:	$a_h = 2.9$ m/s ²
Usikkerhet	$K = 1.5$ m/s ²

Den oppgitte totale vibrasjonsverdien og den oppgitte støyutslippsverdien er målt i henhold til en standard testmetode og kan brukes for sammenligning av et verktøy med et annet. Den oppgitte totale vibrasjonsverdien og den oppgitte støyutslippsverdien kan også brukes i en innledende eksponeringsvurdering.

⚠ ADVARSEL: Vibrasjons- og støynivå under faktisk bruk av verktøyet kan avvike fra oppgitt verdi, avhengig av hvordan verktøyet brukes og hvilken type materiale det brukes på, se følgende eksempler og andre variasjoner for bruk av verktøyet: Hvordan verktøyet brukes og hvilke materialer som kappes eller bores.

Verktøyet er i god stand og godt vedlikeholdt. Bruk av riktig tilbehør for verktøyet, og sørg for at det er skarpt og i god stand. Hvor stramt grepet på håndtakene er, og om det brukes antivibrasjonstilbehør. Og at verktøyet blir brukt til det formålet det er tilsiktet i henhold til designet og disse instruksjonene.

Dette verktøyet kan forårsake hånd-arm vibrasjonssyndrom, hvis det ikke brukes riktig.

⚠ ADVARSEL: For å være nøyaktig, bør også et overslag over eksponeringsnivå under faktiske bruksforhold også tas med i betraktning i alle deler av driftssyklusen, slik som når verktøyet er skrudd av og når det går på tomgang, men ikke faktisk gjør jobben. Dette kan redusere eksponeringsnivået betraktelig over hele arbeidsperioden.

Minimere eksponeringsrisiko for vibrasjon og støy. Bruk ALLTID skarpe meisler, driller og blad. Vedlikehold verktøyet i henhold til disse

instruksjonene og sørg for at det er godt smurt (der det er hensiktsmessig).
Investering i tilbehør for demping av vibrasjon og støv hvis verktøyet skal brukes regelmessig.
Planlegg arbeidstidsplanen din slik at du sprer bruk av høyvibrasjonsverktøy utover flere dager.

FORMÅLSMESSIG BRUK

- Minimotorsagen er beregnet på å kutte bare tre og grener opp til en diameter som tilsvarer lengden på motorsagens føringsstang.
- Minimotorsagen må brukes på bakkenivå eller fra en passende plattform som er helt stabil og sikker.
- Minimotorsagen er kun beregnet på utendørs bruk.
- Minimotorsagen er ikke beregnet på annen bruk.
- Montering av deler på minimotorsagen er kun tillatt for originale eller produsentgodkjente reservedeler (for eksempel kjedeføringer eller sagkjeder), samt autoriserte kjedeførings/sagkjede-kombinasjoner som angitt i håndboken.
- Brukeren er ansvarlig for noen ulykke som skyldes feil bruk eller uautorisert modifisering av minimotorsagen

4. MONTERING

⚠ ADVARSEL! Ikke installer batteripakken før den er komplett montert.

Bruk alltid beskyttelseshansker når du håndterer kjedesagen.

MONTERING AV SVERD OG SAGKJEDE

1. Pakk alle deler forsiktig ut. Ta av kjededekselet ved å dreie kjedespenneknappen mot urviseren. (Se figur A1)
2. Legg kjedesagen på en rett flate.
3. **Bruk kun originale Worx kjeder eller de som anbefales for sagsverdet.**
4. Legg sagkjede inn i den omløpende noten til sverd. Pass på at kjeden går i riktig retningen ved å sammenligne den med kjedeikonet på sverdet, eller se på kjederetningssymbolet på motorsaghuset. Sjekk at strammeplaten for sverdet vender utover. (Se figur A2)
5. Legg kjedeledene rundt kjedehjulet og sett sverdet slik på at festebolten og de to sverdføringskantene griper inn i det avlange hullet på sverdet. (Se figur B1, B2)
6. Forsikre deg om at alle deler sitter ordentlig og at kjede- og styrestangen er justert i forhold til hverandre. Kontroller at drivleddene er helt på plass i drivhjulet (Se figur C1), unngå kjedeknekk som vist i fig. C2. Hvis en knekk oppstår, løft opp kjedet på ledesverdet rett foran knekken og dra strekk kjedet ut.

ADVARSEL: Kjedet skal rotere fritt og ikke ha knekker.

7. Monter husdekselet. Vipp sverdet forover dit sverdspissen skyves i vertikal nedadgående retning. Dette fjerner slakk fra kjedet. Riktig spenning i kjedet nådd når kjedet kan heves omtrent halvveis fra drivlinkdybden fra sverdet på midten. Dette bør gjøres ved å bruke en hånd for å heve kjedet mot vekten av maskinen. Stram deretter husdekselet ved å vri knotten til husdekselet med klokken til det er stramt. (Se fig. D)

MERK: Kjedet er skikkelig strammet når det kan løftes av sverdet og drivlenken er innenfor sverdets skinne. (Se fig. E)

MERK: Kjedet strekker seg mens du skjærer og mister riktig spenning. Når kjedet løser, skrur du de av knotten til husdekselet eller vrir knotten tre hele omdreininger mot klokken. Stram deretter knotten til husdekselet på nytt for å oppnå riktig kjedespenningen, ved å gjenta trinn 1–7 ovenfor.

OBS: Nye sagkjeder vil strekkes. Sjekk kjedespenning ofte når den først brukes, og stram når kjedet blir løst rundt styrestangen.

MONTERING AV TELESKOPSTANG

Juster og sett inn håndtaket på forlengelsesstangen i skaffet. Roter låsehåndtaket med klokken for å låse. (Se figur F1, F2)

OBS: Sørg for at stangen er ordentlig fastlåst.

MONTERING AV TELESKOPSTANG PÅ SAGEN (Se figur F3, F4)

Trinn 1: Juster og sett inn forlengelsesstangen i sagen.

Trinn 2: Heng spennen på sagens kroken. Trykk på klemhåndtaket for å stramme forlengelsesstangen til maskinen.

OBS: Sørg for at teleskopstangen er låst i sikker posisjon før arbeidet begynner.

FJERNING AV TELESKOPSTANG (Se figur F5)

Løsne klemhåndtaket for å løsne spennen. Trykk på forlengelsesstangens utløserknapp for å koble fra forlengelsesstangen med sagen.

ADVARSEL! Når denne sagen brukes med teleskopstangen, må man sørge for at batteripakken er fjernet.

SMØRING (Se fig. G1, G2)

Viktig: Beskjæringssagen leveres ikke fylt med olje. Det er nødvendig å fylle på olje før bruk.

Bruk aldri beskjæringssagen uten kjedeolje eller ved tom oljetanknivå, siden dette vil føre til omfattende skade på produktet.

MERK: Kjedet levetid og kuttekapasitet avhenger av optimal smøring. Derfor skal kjedet smøres med olje før bruk.

Fyll oljetanken (Se fig. G1):



ADVARSEL: Ta ut batteripakken før du fyller oljetanken.

1. Sett beskjæringsssagen på en egnet overflate med oljepåfyllingslokket vendt oppover.
2. Rengjør området rundt oljepåfyllingslokket med en klut, og skru av lokket ved å vri det mot klokken.
3. Tilsett sverd- og kjedeolje til tanken er full.
4. Unngå at smuss eller rusk kommer ned i oljetanken, sett på oljepåfyllingslokket og stram ved å vri med klokken for hånd til det er stramt.

⚠ VIKTIG: For å sørge for ventilering av oljetanken, er det plassert små luftkanaler mellom oljepåfyllingslokket og silen. Det forhindrer lekkasje, og sikrer at maskinen blir stående i horisontal posisjon når den ikke er i bruk. Det er viktig å bruke smøremiddel for sverd og kjede (medfølger ikke), som er formulert for å yte over et bredt temperaturområde og uten behov for fortykning. Den er tilgjengelig hos utsalgstedet der du kjøpte denne sagen eller hos din lokale jernvarehandel. Ikke bruk skitne, brukte eller på annen måte forurensede oljer. Det kan oppstå skader på sverdet eller kjedet. Bruk av ikke-godkjent olje ugyldiggjør garantien. Må ikke svelges. Ved svelging må lege kontaktes umiddelbart. Oppbevares utilgjengelig for barn. Oppbevares unna varme eller åpen ild.

Kontroller den automatiske oljeren

⚠ ADVARSEL: Kuttekatantene på kjedet er skarpe. Bruk vernehansker.

Sett motorsagen nedover. Løft kjedebeskyttelsen til maksimal posisjon for smøring etter å ha fylt opp oljetanken. (Se fig. G2) Riktig funksjon av den automatiske smørerens kontrolleres ved å kjøre beskjæringsssagen og peke tuppen av styrekjedet mot et stykke papp eller papir på bakken. Hvis det utvikles et økende oljemønster på pappen, fungerer den automatiske oljeren som tiltenkt. Hvis det ikke er noe oljemønster til tross for full oljebeholder, kontakt du WorxNitro-kundeservice eller et godkjent WorxNitro-serviceverksted.

⚠ Forsiktig: Ikke berør bakken med kjedet. Sørg for en sikkerhetsavstand på 40cm.

5. ANVENDELSE

1. FØR DU BRUKER DITT OPPLADBARE VERKTØY

⚠ ADVARSEL: Laderen og batteripakken er spesifikt laget for å brukes sammen. Ikke bruk andre batteripakker eller ladere. La aldri metallgjenstander komme inn i laderen eller batteripakken. Dette kan føre til en elektrisk feil som kan være farlig.

MERK: Batteripakken er ULADET og du må lade den opp før bruk.

Batteriladeren som leveres er tilpasset Li-ion batteriet i maskinen. Ikke bruk noen annen lader.

(1) LADING AV BATTERIPAKKEN (Se figur H1, H2)

Li-ion batteriet er beskyttet mot dyp utlading. Når batteriet er tomt, slås maskinen av ved hjelp av en beskyttelseskreft. Batteriet må lades opp helt før første klipp.

I varme miljøer eller etter tung bruk kan batteripakken bli for varm til å kunne lades. Gi batteriet tid til å kjøle seg ned.

(2) FJERNING ELLER INSTALLERING AV BATTERIPAKKE (Se figur I)

Trykk på utløserknappen for batteripakke for å fjerne de batteripakkene fra verktøyet. Etter oppladning, sett inn de batteripakkene igjen. Det er tilstrekkelig å skyve med et lett trykk. Kontroller for å se om batteriet sitter fast.

MERK: Når du fjerner batteripakken, hold den fast for å unngå å miste den og forårsake skade.

(3) HOLDING OG KONTROLLERING AV GREINSAGEN (Se figur J)

Hold og kontroller hagegreinsagen med én hånd på gripeområdet – vikle tommelen rundt gripeområdet.

2. BRUKSVEILEDNING (Se figur K)

⚠ ADVARSEL: Sjekk batteripakken før du bruker det batteridrevne verktøyet ditt. Bruk kun den batteripakken som er oppført i tilbehørsaksjonen.

Til igangsetting av maskinen trykker du innkoblingssperren, deretter trykker du på-/av-bryteren helt inn og holder disse trykt inne. Innkoblingssperren kan nå slippes. Til utkobling slippes på-/av-bryteren.

3. Arbeid med kjedesagen

⚠ VIKTIG: Kjedespenningen må kontrolleres med 10-minutters mellomrom under sagingen.

- (1) Sett batteripakken inn i maskinen.
- (2) Sørg for at delen av kubben som skal kuttes ikke ligger på bakken. Dette vil hindre at kjedet berører bakken når det kutter gjennom kubben. Berøring av bakken mens kjedet beveger seg er farlig, og vil skjemme kjedet.
- (3) Når du er klar til å gjøre kuttet, trykkes avlåsingsknappen helt inn med høyre tommel, og utløseren klemmes. Dette vil starte sagen. Hvis utløseren slippes vil sagen stoppe. Sørg for at sagen kjører i full hastighet før et kutt startes.
- (4) Når et kutt startes plasseres det bevegende kjedet sakte mot treet. Hold sagen godt på plass for å unngå mulige hopp eller sidelengs bevegelse av sagen.
- (5) Før sagen med lett trykk og ikke bruk overdreven kraft på sagen. Motoren vil overbelastes og kan brenne opp. Den vil gjøre jobben bedre og tryggere ved hastigheten den var tiltenkt for.
- (6) Fjern sagen fra et kutt med sagen kjørende i full hastighet. Stopp sagen ved å slippe på-/av-bryteren. Sørg for at kjedet har stoppet før

sagen settes ned.

- (7) Øv deg på forkastede kubber i et sikkert arbeidsområde til du håndterer det, og kan sage med enkelhet, med en jevn bevegelse og en stødig kuttehastighet.

Sikkerhetsinnretninger for tilbakeslag på denne sagen

Denne sagen har et lav-tilbakeslagskjede og en styrestang med redusert tilbakeslag. Begge innretningene reduserer sjansen for tilbakeslag. Imidlertid kan tilbakeslag fremdeles skje med denne sagen.

Følgende steg vil redusere risikoen for tilbakeslag.

- Ha alle sikkerhetsinnretninger på plass på sagen. Sørg for at de fungerer korrekt.
- Ikke fortrekk deg eller kutt over skulderhøyde.
- Ha godt fotfeste og balanse til alle tider.
- Stå litt til venstre for sagen. Dette hindrer kroppen din fra å være i direkte linje med kjedet.
- Ikke la styrestangens nese berøre noe når kjedet er i bevegelse.
- Forsøk aldri å kutte gjennom to kubber samtidig. Kutt kun en kubbe av gangen.
- Ikke begrav styrestangens nese eller prøv på styrtekutt (bore inn i tre med styrestangens nese).
- Vær oppmerksom på forflytning av tre eller andre krefter som kan klemme kjedet.
- Bruk ekstrem forsiktighet når du går inn i et tidligere kutt.
- Bruk kun lav-tilbakeslagskjedet og -styrestangen som ble levert med denne motorsagen.
- Bruk aldri et sløvt eller løst kjede. Hold kjedet skarpt med korrekt spenning.

Howdan bruke sagen trygt

1. Bruk kjedesagen kun når du står stødig.
2. Hold kjedesagen noe til høyre for din egen kropp. (Se figur L)
3. Kjedet må være i full fart før det berører veden.
4. Bruk barkstøtte for å sikre sagen på treverket før du begynner å kappe.
5. Bruk barkstøtten som brennstangspunkt mens du kapper. (Se figur M)
6. Bruk kjedesagen aldri med utstrekke armer. Ikke forsøk å sage på dårlig tilgjengelige steder eller mens du står på en stige. (Se figur N)

Bruk aldri motorsagen over skulderhøyde.

Saging av tre under spenning (Se figur O)

⚠ ADVARSEL: Ved kutting av en gren som er under spenning må ekstrem forsiktighet utvises. Vær oppmerksom på at treet kan hoppe tilbake. Når spenningen i treet frigjøres, kan grenen hoppe tilbake og treffe operatøren, og føre til alvorlig skade eller død.

Hvis trestammen ligger mot noe på begge sider, må du først skjære ovenfra (Y) gjennom en tredjedel av stammens diameter (dragende) og deretter

kappe stammen nedenfra (Z) på samme stedet, for å unngå splintring og fastklemming av sagen. Unngå da at sagkjedet har kontakt med bakken. Hvis trestammen kun ligger mot noe på én side, må du først skjære nedenfra (Y) og oppover gjennom en tredjedel av stammens diameter (skyvende) og deretter kappe stammen ovenfra (Z) på samme stedet, for å unngå splintring og fastklemming av sagen.

Arbeid med stangsag

Saging med teleskopstang

1. Sett batteripakken inn i maskinen.
 2. Før du sager en høy gren skal du tenke på alle detaljene om det samme i den tidligere seksjonen "Trimme grener", men vær spesielt oppmerksom på den aktuelle grenens sannsynlige fallbane.
- ⚠ ADVARSEL:** Ikke stå direkte under en gren som sages. Hold tilskuere langt unna. Ikke stå på en stige eller annen slags ustabil underlag når verktøyet brukes. Ikke bruk verktøyet nær kabel, elektriske strøm- eller telefonledninger. Hold 3m avstand til alle strømledninger. (Se figur P1-P4)
3. Bruk begge hender til å gripe sagen. Bruk bare tiltenkte gripesteder når stangsagen brukes (Se figur P5). Bruk et fast grep. Tomler og fingre må gripe rundt håndtaket og stangen på stangsagen.
 4. Sørg for at du har godt fotfeste. Hold føttene en skulderbredde fra hverandre. Fordel vekten din jevnt på begge føttene.
 5. Når du er klar til å gjøre kuttet, trykkes avlåsingsknappen, så trykkes på/av- bryteren helt inn (Se figur P6). Dette vil starte sagen. Hvis utløseren slippes vil sagen stoppe. Sørg for at sagen kjører i full hastighet før et kutt startes.
 6. Når et kutt startes plasseres det bevogende kjedet sakte mot treet. Hold sagen godt på plass for å unngå mulige hopp eller sidelengs bevegelse av sagen.
 7. Før sagen med lett trykk og ikke bruk overdreven kraft på sagen. Motoren vil overbelastes og kan brenne opp. Den vil gjøre jobben bedre og tryggere ved hastigheten den var tiltenkt for.
 8. Fjern sagen fra et kutt med sagen kjørende i full hastighet. Stopp sagen ved å slippe på-/ av-bryteren. Sørg for at kjedet har stoppet før sagen settes ned.

RENGJØR RESTOLJE ETTER DRIFT

Løft kjedebeskyttelsen til maksimal posisjon 3 til 5 ganger. (Se fig. G2)

MERK: Oljeuttaket kan ikke vendes mot mennesker. Kjede og sverd skal vende ned.

VEDLIKEHOLD AV SAG OG TILBAKESLAGSSIKKERHET

Følg vedlikeholdsinstruksjonene i denne manualen. Korrekt rengjøring av sag samt kjede- og styrestangsvedlikehold kan redusere sjansene for tilbakeslag. Inspiser og vedlikehold sagen etter hver bruk. Dette vil øke levetiden for saken din.

MERK: Selv med korrekt kvessing kan risikoen for tilbakeslag øke ved hver kvessing.

VEDLIKEHOLD OG LAGRING AV MOTORSAG

1. Fjern batteripakken fra saken.
 - Når den ikke er i bruk
 - Før flytting fra et sted til et annet
 - Før vedlikehold
 - Før bytte av tilbehør eller ekstrastyr, som sagkjede og styrestang.
2. Inspiser motorsagen før og etter hver bruk. Kontroller saken nøye hvis vern eller andre deler har blitt skadet. Kontroller for skade som kan påvirke operatørs sikkerhet eller drift av saken. Kontroller for innretting eller binding av bevegelige deler. Kontroller for ødelagte eller skadde deler. Ikke bruk motorsagen hvis skade påvirker sikkerhet eller drift. Få skade reparert ved autorisert servicesenter. For å finne et autorisert servicesenter, gå til www.worx.com.
3. Vedlikehold motorsagen godt.
 - Utsett aldri saken for regn.
 - Hold kjedet skarpt, rent og smurt for bedre og tryggere ytelse.
 - Følg stegene i denne manualen for å kvesse kjedet.
 - Hold håndtak tørre, rene og frie for olje og smørefett.
 - Hold alle skruer og mutrer stramme.
4. Ved vedlikehold må det bare brukes originale reservedeler.
5. Når motorsagen ikke er i bruk, må den alltid lagres
 - på et høyt eller låst sted, utenfor barns rekkevidde
 - på et tørt sted
 - Med sverd- og kjedebeskyttelsen satt på

Stangvedlikehold

For å maksimere stang levetid, anbefales følgende stangvedlikehold.

Stangskinnene som fører kjedet bør rengjøres før lagring av verktøyet, eller hvis stang eller kjede er skittent.

Skinnene bør rengjøres hver gang kjedet fjernes.

For å rengjøre stangskinnene:

1. Fjern kjededeksel samt stang og kjede. (se del MONTERING)
2. Bruk en stålbørste, skrutrekker eller lignende passende verktøy til å fjerne rester fra skinnene på stangen. (Se figur Q)
3. Sørg for å rengjøre oljekanalene grundig

Forhold som krever vedlikehold av kjede og sagsverd:

- Sagen kutter til en side eller i vinkel.
- Sagen må tvinges gjennom kuttet.
- Utilstrekkelig tilførsel av olje til stangen og kjedet.

Kontroller tilstanden på styrestangen hver gang kjedet kveses. En slitt styrestang vil skade kjedet og gjøre kutting vanskelig.

Etter hver bruk, og med enheten koblet fra strømkilden, fjernes all sagmugg fra styrestangen og styrehullet.

Bruk en flatfil til å gjenopprette kvadratiske kanter og sider når skinnetoppen er ujevn.

Bytt ut styrestangen når sporet er slitt, styrestangen er bøyd eller sprukket, eller når overdreven oppvarming eller avskraping av skinnene inntreffer.

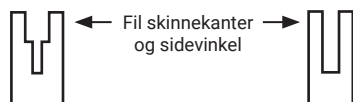

Slitt spor

Korrekt spor

Hvis erstatning er nødvendig, må det kun brukes styrestangen spesifisert for din sag i reservedelslisten eller på merket plassert på motorsagen.

Utskifting/snuing av sagkjedet og sverdet

Skift kjedet når knivene er for slitte til å files eller når kjedet stanser. Bruk kun erstatningskjede som er nevnt i denne håndboken.

Inspiser sagsverdet før filing av kjedet. Et slitt eller skadet sagsverd er farlig. Et slitt eller skadet sagsverd vil skade kjedet. Det vil også gjøre kappingen tyngre.

SLIPING AV SAGKJEDET

⚠ ADVARSEL:

Fjern batteripakken fra saken før vedlikehold. Alvorlig skade eller død kan inntreffe fra elektrisk støt eller kroppskontakt med kjedet i bevegelse.

Eggene på kjedet er skarpe. Bruk vernehansker ved håndtering av kjedet.

Velg en diameter på 3 mm rundfil som passer til kjedestigningen. Filen holdes i riktig filevinkel på 30° mot sverdet.

Hold kjedet skarpt. Sagen din vil kutte raskere og tryggere. Et sløvt kjede vil medføre overdreven slitasje på kjedehjul, styrestang og motor. Hvis du må tvinge kjedet inn i treet, og kutting kun lager sagmugg med få store biter, er kjedet sløvt.

6. MILJØVERNTILTAK



Avfall etter elektriske produkter må ikke legges sammen med husholdningsavfall. Vennligst resirkuler avfallet der dette finnes. Undersøk hos de lokale myndighetene eller en detaljist for resirkuleringsråd.

FOR BATTERIVERKTØY

Omgivelsestemperatur for bruk og oppbevaring av verktøy og batteri er 0 °C-45 °C.
Anbefalt omgivelsestemperatur for ladesystemet under lading er 0 °C-40 °C.

7. FEILSØKING

Følgende tabell viser problemstillinger og handlinger du kan utføre hvis maskinen ikke fungerer normalt. Hvis dette ikke identifiserer og retter opp problemet, kontakt din forhandlerservice.



ADVARSEL: Slå av maskinen og fjern batteriet før feilsøking.

Symptomer	Mulig årsak	Utbedring
Kjedesagen fungerer ikke.	Batteri tomt.	Lad batteripakken.
Kjedesagen arbeider intermitterende.	Overoppheting Det brukes for mye press under sagingen. Ekstern løskontakt. Intern løskontakt. På-/av-bryter defekt.	Sett sagen på et kjølig, ventilert sted for å kjøles Bruk relativt mindre press under sagingen. Gå til et – serviceverksted.
Varmt kjede/ føringsskinne.	For høy kjedespenning. Butt kjede.	Innstill kjedespenningen. Slip eller skift ut kjedet.
Kjedesagen hugger, vibrerer eller sager ikke riktig.	For løs kjedespenning. Butt kjede. Slitt kjede. Sagtennene peker i gal retning.	Innstill kjedespenningen. Slip eller skift ut kjedet. Utskifting av kjedet. Monter sagkjedet på nytt med tennene i korrekt retning.

8. SAMSVARSERKLÄRING

Vi,
Positec Germany GmbH
Postfach 32 02 16, 50796 Cologne, Germany

Erklærer at produktet,
Beskrivelse **Batteri-drevet kjedesag**
Type **WG325E WG325E.X (3 - betegnelse på utstyr, representativt for greinsag)**
Funksjon **kutte tre**

Samsvarer med følgende direktiver:
2006/42/EC, 2014/30/EU, 2011/65/EU&(EU)2015/863, 2000/14/EC endret av 2005/88/EC

Den notifiserte gruppen involvert

Navn: **SGS Fimko Ltd**

Adresse: **Takomotie 8, FI-00380 Helsinki, Finland**

Sertifiseringsnr.: **CERTIFICATE MD-376 Issue 1**

2000/14/EC endret av 2005/88/EC:

- Tilpassningsbedømmelse Utført ifølge **vedlegg V**

- Målt Lydkraftnivå **94 dB(A)**

- Erklært Garantert Lydkraftnivå **97 dB(A)**

Standardene samsvarer med:

EN 62841-1, EN 12100, EN ISO 3744,

EN IEC 55014-1, EN IEC 55014-2,

Deler av EN ISO 11680-1, EN IEC 63000

Personen som er autorisert til å utarbeide den tekniske filen,

Navn **Marcel Filz**

Adresse **Positec Germany GmbH**

Postfach 32 02 16, 50796 Cologne, Germany



2023/07/14

Allen Ding

Visesjefsingeniør, Testing og Sertifisering

Positec Technology (China) Co., Ltd

18, Dongwang Road, Suzhou Industrial

Park, Jiangsu 215123, P. R. China

INNEHÅLLSFÖRTECKNING

1. SÄKERHETSINSTRUKTIONER
2. KOMPONENTER
3. TEKNISK INFORMATION
4. MONTERING
5. DRIFT INSTRUKTIONER
6. MILJÖSKYDD
7. FELSÖKNING
8. DEKLARATION OM ÖVERENSSTÄMMELSE

1. SÄKERHETSINSTRUKTIONER PRODUKTSÄKERHET GENERELLA SÄKERHETSVARNINGAR FÖR ELVERKTYG



Varning: Läs alla säkerhetsföreskrifter, instruktioner, illustrationer och specifikationer som följer med detta elverktyg.

Underlåtelse att följa instruktionerna nedan kan leda till elstöt, brand och/eller allvarlig skada.

Spara alla varningar och instruktioner för framtida bruk.

Termene "strömförande verktyg" i alla varningsmeddelande nedan avser ditt (sladdverktyg) strömförande verktyg eller batteridrivna (sladdlösa) strömförande verktyg.

1) ARBETSOMRÅDET

a) Håll arbetsområdet rent och väl upplyst.

Skräpiga och mörka områden är skaderisker.

b) Använd inte strömförande verktyg i explosiva miljöer, som nära brandfarliga vätskor, gaser eller damm. Strömförande verktyg skapar gnistor som kan antända damm eller ångor.

c) Håll barn och åskådare borta när du använder ett strömförande verktyg. Distractioner kan göra att du förlorar kontrollen.

2) ELSÄKERHET

a) Stickkontaktarna till verktyget måste matcha eluttaget. Modifiera inte stickkontakten på något sätt. Använd inte adapterkontakter i samband med jordade strömförande verktyg. Omodifierade stickkontakter och matchande eluttag minskar risken för elstötär.

b) Undvik kroppskontakt med jordade ytor som rör, element, spisar och kylskåp. Det finns en större risk för elstötär om din kropp är jordad.

c) Exponera inte strömförande verktyg för regn eller fuktiga förhållanden. Kommer det in vatten i ett strömförande verktyg ökar det risken för

elstötår. **bära, dra eller dra ut stickkontakten för det**

- d) **Missbruka inte sladden. Använd aldrig sladden för att strömförande verktyget. Håll sladden borta från heta, olja, skarpa kanter eller rörliga delar.** Skadade eller tilltrasslade sladdar ökar risken för elstötår.
- e) **När du använder ett strömförande verktyg utomhus använder du en förlängningssladd som lämpar sig för utomhus bruk.** Använder du en sladd för utomhus bruk reducerar du risken för elstötår.
- f) **Om det inte går att undvika att driva ett elverktyg i en fuktig lokal, använd då en restströmsskyddad (RCD) strömtillförselanordning.** Användning av en RCD minskar risken för elektriska stötår.

3) PERSONLIG SÄKERHET

- a) **Var uppmärksam, håll ögonen på vad du gör och använd sunt förnuft när du använder ett strömförande verktyg. Använd inte ett strömförande verktyg när du är trött eller påverkad av droger, alkohol eller läkemedel.** En kort stund av uppmärksamhet med strömförande verktyg kan resultera i allvarliga personskador.
- b) **Använd säker utrustning. Använd alltid skyddsglasögon.** Säkerhetsutrustning som munskydd, halkfria skor, skyddshjälm eller hörselskydd som används när det behövs kommer att reducera personskador.
- c) **Förhindra ofrivillig start. Se till att kontakten är i off-läge innan du ansluter till strömkälla och/eller batterienhet, tar upp eller bär med dig verktyget.** Bär du strömförande verktyg med fingret på kontakten eller sätter i stickkontakten i elluttaget när kontakten är i PÅ-läge utgör det en skaderisk.
- d) **Ta bort alla skiftnycklar eller skruvnycklar innan du sätter på det strömförande verktyget.** En skift - eller skruvnyckel som lämnas kvar på en roterande del på ett strömförande verktyg kan orsaka personskador.
- e) **Sträck dig inte för långt. Bibehåll alltid fotfästet och balansen.** Detta gör att du kan kontrollera verktyget bättre i oväntade situationer.
- f) **Klä dig rätt. Använd inte löst sittande kläder eller smycken. Håll ditt hår och dina kläder borta från rörliga delar.** Lösa kläder, smycket eller långt hår kan snärjas in i rörliga delar.
- g) **Om det på enheterna finns anslutning för dammsug och dammuppsamling ser du till att de är anslutna och används korrekt.** Använder du dessa anordningar reducerar det dammrelaterade faror.
- h) **Låt inte förtrogenhet, tack vare frekvent användning av verktyget, lura dig att känna dig för trygg med det och därmed ignorera**

säkerhetsföreskrifterna. En vårdslös handling kan orsaka allvarlig skada inom loppet av en sekund.

4) ANVÄNDNING OCH UNDERHÅLL AV STRÖMFÖRANDE VERKTYG

- a) **Forcera inte det strömförande verktyget. Använd korrekt verktyg för arbetet.** Det korrekta verktyget kommer att göra jobbet bättre och säkrare med den hastighet den tillverkats för.
- b) **Använd inte verktyget om kontakten inte sätter på eller stänger av det.** Alla strömförande verktyg som inte kan kontrolleras med kontakten är farliga och måste repareras.
- c) **Koppla bort kontakten från strömkällan och/eller ta bort batterierna, om de är löstagbara, från elverktyget, innan du utför några justeringar, ändrar I tillbehören eller magasinerar elverktygen.** Sådana förebyggande säkerhetsåtgärder reducerar risken för att du startar verktyget oavsiktligt.
- d) **Förvara verktyget som inte används utom räckhåll för barn och låt inte någon person använda verktyget som inte känner till verktyget eller dessa anvisningar.** Strömförande verktyg är farliga i händerna på utbildade användare.
- e) **Håll koll på elverktyget och tillbehören. Kontrollera inriktningen eller fästet för rörliga delar, defekta delar och alla andra saker som kan påverka användningen av elverktyget. Om den skadats måste elverktyget repareras före användning.** Många olyckor orsakas av felaktigt underhållna elverktyg.
- f) **Håll sägverktyget skarpa och rena.** Korrekt underhållna skärverktyg med skarpa egg kommer inte att köra fasta lika ofta och är enklare att kontrollera.
- g) **Använd elverktyget, tillbehören och verktygsbitsen etc. i enlighet med dessa anvisningar och på det sätt som avsetts för varje typ av elverktyg. Ha också i åtanke arbetsförhållandena och arbetet som skall utföras.** Använder du elverktyg för åtgärder som skiljer sig det avsedda arbetet kan det resultera i riskfyllda situationer.
- h) **Håll handtag och greppytor torra, rena och fria från olja och fett.** Hala handtag och greppytor ger inte säker hantering och kontroll över verktyget i oväntade situationer.

5) ANVÄNDNING OCH SKÖTSEL AV SLADDLÖSA VERKTYG

- a) **Ladda bara med den laddare som tillverkaren anger.** En laddare som passar en typ av batteripaket kan medföra en risk för brand när den används till ett annat batteripaket.
- b) **Använd elverktyg bara tillsammans med det särskilt konstruerade batteripaketet.**

Användning av andra batteripaket kan medföra en risk för personskador och brand.

- c) **När batteripaketet inte används ska det hållas borta från metallföremål som gem, mynt, nycklar, skruvar och andra små metallföremål som kan skapa kontakt mellan batteripaketets poler och kortsluta det.** En kortslutning kan orsaka brännskador och brand.
- d) **Under olyckliga omständigheter kan vätska komma ur batteriet. Undvik kontakt. Om den kommer i kontakt med huden, skölj med vatten. Om den kommer i kontakt med ögonen, skölj rikligt med vatten och sök läkarhjälp.** Vätska som kommer ut ur batteriet kan orsaka irritation eller brännskador.
- e) **Använd inte ett batteripack eller verktyg som skadats eller modifierats.** Skadade eller modifierade batterier kan uppvisa förväntade beteende som kan leda till brand, explosion eller skada.
- f) **Utsätt inte batteripack eller verktyg för eld eller höga temperaturer.** Eld eller temperaturer som överstiger 130°C kan orsaka explosioner.
- g) **Följ alla laddningsinstruktioner och ladda inte batteripacket eller verktyget utanför temperaturintervallen som anges i instruktionerna.** Felaktig laddning eller laddning i temperaturer utanför det angivna temperaturintervallen kan skada batteriet eller öka brandrisken.

6) UNDERHÅLL

- a) **Låt ditt elverktyg underhållas av en kvalificerad reparatör som bara använder äkta reservdelar.** Det kommer att garantera att elverktygets säkerhet bibehålls.
 - b) **Försök aldrig reparera skadade batteripack.** Batteripack får endast underhållas av tillverkaren eller behöriga servicetekniker.
- 1) **Varningsanvisningar för kedjesågar:**
- a) **När sågen är igång håll kroppen på betryggande avstånd från sågkedjan. Kontrollera innan sågen startas att sågkedjan går fritt.** Under arbete med en kedjesåg kan en kort oaktsamhet leda till att kläder eller kroppsdelar råkar in i sågkedjan.
 - b) **Håll verktyget med isolerade greppytor när du utför ett arbete där slivverktyget kan komma i kontakt med dolda sladdar eller sin egen sladd.** Kommer man i kontakt med en strömförande sladd kommer det att leda in ström i verktygets metalldelar och ge användaren en elchock.
 - c) **Bär skyddsglasögon och hörselskydd. Vid rekommenderas ytterligare skyddsutrustning för huvud, händer, ben och fötter.** Lämplig skyddsutrustning minskar risken för kroppsskada som kan orsakas av utkastat spånmaterial och oavsiktlig beröring av

sågkedjan.

- d) **Arbeta inte med sågen i ett träd, på en stege, från taket eller något annat instabilt stöd.** Risk för kroppsskada om kedjesågen används i ett träd.
- e) **Se till att du står stadigt och använd kedjesågen endast när du står på ett fast, säkert och plant underlag. Halt och instabilt underlag kan t.ex. vid användning av stege leda till att man förlorar balansen och kontrollen över kedjesågen.**
- f) **Räkna med att en gren som är under spänning vid sågning kan fjädra tillbaka.** När spänningen i träfibren avlastas kan grenen träffa användaren och/eller göra kedjesågen okontrollerbar.
- g) **Var särskilt försiktig vid sågning av snårskog och unga träd.** Tunt material kan hänga upp sig i sågkedjan och slå dig eller få dig ur jämvikt.
- h) **Bär kedjesågen i främre greppet med fränkopplad sågkedja och med bakåt riktat svärd. För transport och lagring av kedjesågen skall svärdskyddet sättas på.** En omsorgsfull hantering av kedjesågen reducerar risken för en oavsiktlig beröring med den roterande sågkedjan.
- i) **Följ anvisningarna för smörjning, kedjespänning och tillbehörbyte.** En icke fackmässigt spänd eller smord sågkedja kan brista eller öka risken för bakslag.
- j) **Endast trävirke får sågas. Använd kedjesågen endast för de arbeten den är avsedd för – exempel: Kedjesågen får inte användas för sågning av plast, murverk eller byggmaterial som inte är i trä.** Om kedjesågen används för icke ändamålsenliga arbeten kan farliga situationer uppstå.
- k) **Denna kedjesåg är inte avsedd för trädfallning.** *Om kedjesågen används till andra arbeten än de avsedda kan det resultera i allvarliga skador på operatören eller åskådare*
- l) **Följ alla instruktioner när material som fastnat tas bort, vid förvaring eller service på kedjesågen. Se till att omkopplaren är avstängd och att batteripaketet är borttaget.** *Oväntad aktivering av kedjesågen under borttagning av material som fastnat eller vid service kan resultera i allvarliga personskador.*
- m) **Rekommenderas att förstagningsanvändare minst skall praktisera på att såga vedklampar på en sågbock eller slåde.**
- n) **Rekommenderas att skärpning och underhåll av sågen utförs av auktoriserade servicecenter.**

2) Orsaker för och eliminering av bakslag:

Bakslag kan uppstå när svärdets nos berör ett föremål eller om virket böjer sig och sågkedjan kläms fast.
En beröring med svärdnosen kan ofta leda till en

oväntad bakåtriktad reaktion varvid svärdet slår uppåt och mot användaren. Om sågkedjan kommer i kläm på styrskenans överkant kan svärdet slå bakåt mot användaren. Alla dessa reaktioner kan leda till att du förlorar kontrollen över sågen och i värsta fall skadas. Lita inte utslutande på den säkerhetsutrustning som finns monterad på kedjesågen. När du använder kedjesågen bör du själv vidta vissa åtgärder för att kunna arbeta utan olyckor och skador. Bakslag uppstår till följd av missbruk eller felaktig hantering av elverktyget. Detta kan undvikas genom skyddsåtgärder som beskrivs nedan:

- a) **Håll i sågen varvid tummen och fingrarna skall omsluta kedjesågens handtag. Håll kroppen och armarna i ett läge som är lämpligt för att motstå bakslagskrafter.** Om lämpliga åtgärder vidtagits kan användaren behärska bakslagskrafterna. **Släpp aldrig greppet om kedjesågen.**
- b) **Undvik en onormal kroppsställning och säga inte över skulderhöjd.** Härvid undviks en oavsiktlig beröring med svärdsnosen och möjliggör en bättre kontroll över kedjesågen i oväntade situationer.
- c) **Använd alltid de reservsvärd och sågkedjor som tillverkaren föreskrivit.** Andra reservsvärd och sågkedjor kan leda till att kedjan brister eller till bakslag.
- d) **Följ tillverkarens anvisningar för skärpning och underhåll av sågkedjan.** För låg djupgångsbegränsning ökar risken för bakslag.

Residuala risker

Även om redskapet endast används för avsett bruk kvarstår alltid en residual risk som inte kan förebyggas. Redskapets typ och konstruktion medför att följande potentiella faror kan föreligga:

- Kontakt med sågkedjans blottade sågtänder (skärningsrisk)
- Tillgång till den roterande sågkedjan (skärningsrisk)
- Oförutsägbar, plötslig rörelse från ledningsstången (skärningsrisk)
- Delar som kastas ut från sågkedjan (skärnings-/injektionsrisk)
- Delar som kastas ut från arbetsdelen
- Hudkontakt med oljan
- Hörsel förlust om inte nödvändigt hörselskydd används under arbetet

Säkerhetsvarningar för kedjesåg med förlängningsskaft

1. Använd inte maskinen om du är trött, sjuk eller påverkad av alkohol eller andra droger.
2. För att minska olycksrisken, se till att inga obehöriga finns i arbetsområdet när maskinen används.
3. Var uppmärksam på faran med arbetslägen, liksom risken för att träffas av fallande grenar eller grenar som fallit till marken. Risken finns

även för att du kan snubbla över fallna grenar om dessa inte tas bort.

4. Stå stadigt med god balans under arbetet. Använd det medföljande skyddet.
5. Håll maskinen på avstånd från luftburna elledningnar.

SÄKERHETS FÖRESKRIFTER FÖR BATTERIET

- a) **Ta inte isär batteriet, öppna inte heller batteriet eller sära på battericeller.**
- b) **Kortslut inte batteriet. Förvara inte batteriet på ett slarvigt sätt i en låda där det kan kortslutas eller skadas av ledande material.** När batteriet inte används, håll det borta från metallobjekt, såsom pappersgem, pengar, nycklar, naglar, skruvar eller andra små metallobjekt som kan leda ström från en terminal till en annan. Om batteriterminalerna kortsluter varandra kan de förorsaka brandrisk.
- c) **Exponera inte batteriet för eld eller värme. Undvik förvaring i direkt solljus.**
- d) **Utsätt inte batteriet för mekanisk chock.**
- e) **Om batteriet läcker, låt inte vätskan komma i kontakt med hud eller ögon. Om så ändå skulle hända, skölj med mycket vatten och sök läkarhjälp.**
- f) **Håll batteriet rent och torrt.**
- g) **Torka av batteriet om det blir smutsigt med en torr, ren trasa.**
- h) **Batteriet måste laddas före användning. Använd den här bruksanvisningen för att ladda batteriet korrekt.**
 - i) **Låt inte batteriet stå på laddning när det inte används.**
 - j) **Efter lång tids användning kan det bli nödvändigt att ladda och ladda ur batteriet många gånger för att nå maximal prestanda.**
 - k) **Ladda endast med laddare av varumärket Worx.**
 - l) **Använd inte ett batteri som inte är avsett för användning med det här verktyget.**
 - m) **Håll batteriet borta från barn.**
 - n) **Behåll den ursprungliga bruksanvisningen för framtida användning.**
 - o) **Plocka ur batteriet från verktyget då det inte används.**
 - p) **Kassera batteriet på rätt sätt.**
 - q) **Blanda inte celler från olika tillverkning, kapacitet, storlek eller typ inom en enhet.**
 - r) **Håll batteriet borta från mikrovågor och högt tryck.**

SPARA DESSA INSTRUKTIONER

Instruktioner gällande rätt teknik för kvistning och kapning

1. Kvistning

Vid kvistning kapas kvistarna på fällt träd. Kapa sist större kvistar som är riktade nedåt och som stöder trädet. Ta bort de små kvistarna i en och samma sågning, så som visas på bild 1. Kvistar som står under spänning ska kapas underifrån uppåt för att undvika att sågen kläms fast.

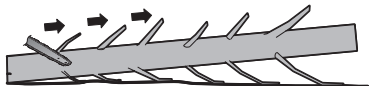

Figur 1

2. Kapning av trädstam

Vid kapning sågas fällt träd i bitar. Se till att du står stadigt och fördelar kroppsvikten lika på båda fötterna. Om möjligt ska stammen stödas med kvistar, balkar eller kilar. Följ de enkla anvisningarna för lätt sågning.

När stocken stötts längs med hela längden, så som visas på bild 2, sågas den från ovsidan (kapning från ovsidan), undvika kontakt med marken eftersom detta kommer att kraftigt minska kedjans skärpa.



Bild 2

När stocken stötts i ena änden, så som visas på bild 3, såga in 1/3 diameter från undersidan (kapning från undersidan) (1). Avsluta med att kapa från ovsidan för att möta det första snittet (2).

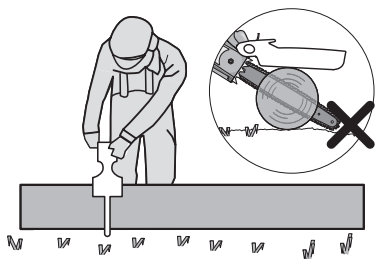

Bild 3

När stocken stötts i båda ändarna, så som visas på bild 4, såga 1/3 diameter från ovsidan (kapning från ovsidan) (1). Gör sen den avslutande kapningen genom kapning från undersidan, från de undre 2/3 (2), för att möta den första sågningen.

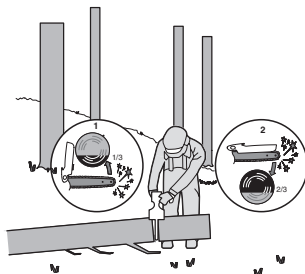

Bild 4

kapning i en sluttning, stå alltid på den högsta sidan om stocken, så som visas på bild 5. För att vid "genomsågningsmomentet" bibehålla full kontroll över sågen, reducera mottrycket vid slutet av kapningen utan att lossa det stadiga greppet om kedjesågens handtag. Se till att sågkedjan inte berör marken. När snittet är färdigt vänta tills sågkedjan stannat innan du tar bort kedjesågen ur skäret. Koppla från kedjesågens motor innan du går till nästa träd.

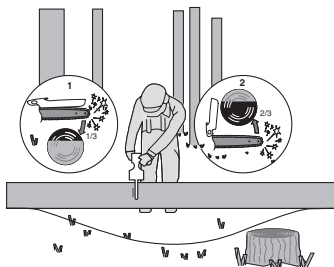

Bild 5

SYMBOLER

	För att minska risken för skador måste användaren läsa bruksanvisningen
	Använd hörselskydd
	Använd skyddsglasögon
	Använd skyddsmask
	Använd huvudskydd
	Var medveten om rekyler från kedjesågen och undvik kontakt med svärdsspetsen
	Skydda mot regn.
	Använd skyddshandskar
	Använd skyddsskor

	Riskvarning för luftburna elledningar.
	Får ej uppeldas
	Batterierna kan komma in i vattnets kretslopp om de inte kasseras korrekt och detta kan vara skadligt för EKO-systemet. Kasta inte batterier i de vanliga osorterade hushållssoporna.
	Uttjänade elektriska produkter får inte kasseras som hushållsavfall. Återanvänd där det finns anläggningar för det. Kontakta dina lokala myndigheter eller återförsäljare för återvinningsrid.
	Li-Ion-batteri Denna product har märkts med en symbol för sopsortering för alla batterisatser. De kommer då att återvinnas och plockas isär för att minska påverkan på miljön. Batterisatser kan vara skadliga för miljön och för människors hälsa då de innehåller farliga substanser.
	Lås
	Lå upp

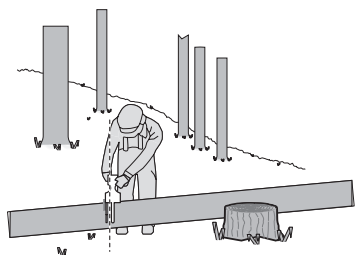
2. KOMPONENTER

1.	KEDJESKYDD
2.	KNOPP STOMKÅPA
3.	INKOPPLINGSSPÄRR
4.	STRÖMSTÄLLARE TILL/FRÅN
5.	GREPPOMRÅDE
6.	BATTERIPAKET *
7.	BATTERIPAKETETS LÅSNING *

8.	HANDSKYDD
9.	STOMKÅPA
10.	SÅGKEDJA
11.	SVÄRD
12.	BASPLATTA
13.	OLJEFILTERLOCK
14.	KLÄMMA
15.	KEDJEHJUL
16.	FÄSTSTÅNGSBULT
17.	LOKALISERINGSFLIKAR
18.	SVÄRDS- OCH KEDJESKIDA/-SLIDA
19.	LÅSKNAPP PÅ FÖRLÄNGNINGSSTÅNGENS HANDTAG *
20.	HANDTAG TILL FÖRLÄNGNINGSSTÅNG *
21.	AV/PÅ-KNAPP PÅ FÖRLÄNGNINGSSTÅNGENS HANDTAG *
22.	LÅSKNAPP*
23.	LÅSKNAPP FÖRLÄNGNINGSSTÅNG *
24.	SPÄNNARM *
25.	OLJEUTLOPP

* I bruksanvisningen avbildat och beskrivet tillbehör ingår inte alltid i leveransen.

3. TEKNISK INFORMATION

Typ **WG325E WG325E.X** (3 - betecknande för maskineri, representativt för batteridrivna grensågar)

	WG325E WG325E.X***
Spänning	20 V === Max.**
Svärdlängd	12 cm
Kedjehastighet	10 m/s
Kedjedelning	7.6 mm
Antal drivlänkar	28
Kedjemått	1.1 mm

Adaptiv kedjetyp	WA0142
Adaptiv stång typ	WA0151
Längd förlängningsstång	125 cm
Maximal såghöjd	275 cm
Vikt förlängningsstång	0.9 kg
Maskinens vikt (kedja och skena inkluderad) (Naken verktyg)	1.1 kg

** Spänning mäts utan arbetsbelastning. Initial batterispänning när maximalt 20 volt. Nominell spänning är 18 volt.

*** X = 1-999, A-Z, M1-M9 är endast för olika kunder, det finns inga säkerhetsrelaterade förändringar mellan dessa modeller.

REKOMMENDERADE BATTERIER OCH LADDARE

Kategori	Modell	Kapacitet
20V Batteripaket	WA3551	2.0 Ah
	WA3639	2.0 Ah
20V Laddning	WA3880	2.0 A

Vi rekommenderar att du köper tillbehör från butiken där verktygen säljs. Se tillbehörspaketet för mer information. Butikspersonal kan hjälpa dig och ge dig råd.

BULLERINFORMATION

Uppmätt ljudtryck	$L_{pA} = 84 \text{ dB(A)}$
K_{pA}	3 dB(A)
Uppmätt ljudstyrka	$L_{wA} = 94 \text{ dB(A)}$
K_{pA}	3 dB(A)

Använd hörselskydd.

VIBRATIONSFÖRKLÄMNING

Vibrationernas totalvärden (triax vektorsumma) är fastställda enligt EN 62841:

Vibrationsutsändningsvärde:	$a_n = 2.9 \text{ m/s}^2$
Osäkerhet	$K = 1.5 \text{ m/s}^2$

Det angivna totala vibrationsvärdet och det angivna bullervärdet har uppmätts i enlighet med en standardtestmetod och kan användas för att jämföra ett verktyg med ett annat.

Det angivna totala vibrationsvärdet och det angivna bullervärdet kan också användas i en preliminär exponeringsbedömning.

⚠ VARNING: Vibrationer och buller vid användning av elverktyget kan skilja sig från det angivna värdet beroende på vilket sätt verktyget används på, särskilt vilken typ av arbetsstycke som bearbetas beroende på följande exempel och andra varianter på hur verktyget används:

Hur verktyget används och materialet som skärs eller borras.

Verktyget är i bra skick och bra underhållet.

Användning av korrekt tillbehör för verktyget och säkerställ att de är skarpa och i bra skick.

Åtdragningsgraden av greppet på handtagen och om några antivibrations- och bullertillbehör används.

Och att verktyget används såsom avsett enligt dess konstruktion och dessa instruktioner.

Detta verktyg kan orsaka hand-arm vibrationssyndrom om det används på felaktigt sätt.

⚠ VARNING: För att vara korrekt bör en beräkning av exponeringsnivån under verkliga förhållanden vid användning också tas med för alla delar av hanteringscykeln såsom tiden när verktyget är avstängt och när det körs på tomgång utan att utföra något arbete. Detta kan betydligt minska exponeringsnivån över den totala arbetsperioden. Hjälp för att minimera din exponering för vibrationer och buller.

Använd ALLTID skarpa mejslar, borrar och blad.

Underhåll verktyget i enlighet med dessa instruktioner och håll det välsmort (där så behövs).

Om verktyget ska användas regelbundet investera då i antivibrations- och bullertillbehör.

Planera ditt arbetsschema för att sprida ut användning av kraftigt vibrerande verktyg över flera dagar.

MONTERING

• Minikedjesågen är endast avsedd för att kapa trä och grenar upp till en diameter som motsvarar

längden på kedjesågens svärd.

• Minikedjesågen måste användas i marknivå eller från en lämplig plattform som är helt stabil och säker.

• Under användning skall minikedjesågen hållas med båda händerna, höger hand på avtryckarhandtaget och den vänstra handen på övre handtaget.

• Minikedjesågen är endast avsedd för utomhusbruk.

• Minikedjesågen är inte avsedd för någon annan användning.

• Montering av delarna på minikedjesågen godkänd med original eller av tillverkaren godkända reservdelar (exempelvis kedjeledare eller sågkedjor) samt för godkända kedjeledare/sågkedjekombinationer såsom indikeras i manualen.

• Användaren är ansvarig för alla olyckor som uppstår på grund av felaktig användning eller obehörig modifiering av minikedjesågen

4. MONTERING

⚠ VARNING! Sätt inte i batteripaketet innan det har monterats helt.

När sågkedjan hanteras ska alltid skyddshandskar användas.

MONTERING AV SVÄRD OCH SÅGKEDJA

1. Packa försiktigt upp alla komponenter. Ta bort kedjeskyddet genom att vrida spännvredet till kedjan motsols. (Se bild A1)
2. Placera motorsågen på ett stabilt, plant underlag.
3. **Använd endast äkta Worx kedjor eller de som rekommenderas för svärdet.**
4. Lägg in sågkedjan i spåret som löper runt om svärdet. Se till så att kedjan är i rätt rotationsriktning genom att jämföra den med kedjesymbolen på svärdet, eller hänvisa till kedjeriktningssymbolen finns på sågens kropp. Se till att kedjespänningshaken är riktad utåt (Se bild A2)
5. Lägg kedjelänkarna kring kedjehjulet och lägg upp svärdet så att fästbulten och svärdets båda styrnockar griper in i de ovala hålen på svärdet (Se bild B1, B2)
6. Kontrollera om alla delar sitter fast ordentligt. Kontrollera att drivlänkarna sitter ordentligt i drivhjulet (Se bild C1), undvika veck såsom visas i bild C2. Om veck sker, plocka upp kedjan från svärdet strax före vecket och dra ut vecket.
OBS: Kedjan bör rotera fritt och vara fri från veck.
7. Montera kedjeskyddet. Luta svärdet framåt där svärdets spets skjuts i en vertikal riktning nedåt. Detta tar bort slack från kedjan. Rätt kedjespänning nås när Kedjan kan höjas ungefär

lika mycket som halva drivlänksdjupet från Styrstaven i mitten. Detta ska göras med endast en hand för att höja kedjan mot maskinens vikt. Och dra åt kedjeskyddet genom att vrida på kedjespännarskruvknappen medurs tills den sitter fast. (Se bild D)

OBS: Kedjan har rätt spänning när den kan lyftas från Styrstaven och när drivlänken är innanför Styrstavens skena. (Se bild E)

OBS: Kedjan kommer att sträckas vid sågning och förlora korrekt spänning. När kedjan lossnar helt, skruva åt sågkedjesträckarskraven eller vrid runt vredet tre hela varv i moturs riktning, dra sedan åt sågkedjesträckarskraven för att återställa den korrekta kedjespänningen genom att upprepa steg 1-7 som anges ovan.

MONTERA FÖRLÄNGNINGSSKAFTET

Rikta in och sätt i handtaget till förlängningsstången i skafvet. Rotera låsknappen medurs för att låsa. (Se figur F1, F2)

OBS: kontrollera att skafvet är fastlåst.

MONTERING AV FÖRLÄNGNINGSSTÅNGEN I MASKINEN (Se figur F3, F4)

Steg 1: Rikta in och sätt i förlängningsstången i sågen.

Steg 2: Häng spännet på kroken på sågen. Tryck på klämspaken för att dra åt förlängningsstången på maskinen.

OBS: kontrollera att förlängningsstången är fastlåst innan sågen används.

BORTTAG AV FÖRLÄNGNINGSSTÅNGEN (Se figur F5)

Lossa klämspaken för att lossa spännet. Tryck på förlängningsstångens låsknapp för att koppla ifrån förlängningsstången från sågen.

⚠ VARNING! När denna maskin används med förlängningsstången, kontrollera att batteripaketet har tagits bort.

KEDJESMÖRJNING (Se figur G1, G2)

⚠ VIKTIGT: Kedjesågen levereras utan sågkedjeolja. Kom ihåg att fylla på olja innan sågen tas i bruk. Används kedjesågen utan sågkedjeolja eller med en oljenivå som ligger under min-markeringen finns risk för att kedjesågen skadas.

OBS: Kedjans livslängd och snitteffekt är beroende av att den smörjs optimalt. Därför smörjs sågkedjan under drift automatiskt med sågkedjeolja.

Påfyllning av oljetank (Se figur G1):

⚠ VARNING: Ta bort batteripaketet innan oljetanken fylls upp.

1. Lägg upp kedjesågen med oljetanklocket uppåt på ett lämpligt underlag.

2. Rengör partiet kring oljetanklocket med en trasa och skruva sedan bort locket.
3. Tillsätt kedjeolja tills behållaren är full.
4. Se till att smuts inte tränger in i oljetanken, montera oljepåfyllningslocket och dra åt genom att med handkraft vrida medurs.



Viktigt: För luftutbyte mellan oljetanken och omgivningen har små kompensationskanaler tagits upp på oljetanklocket. För att undvika att olja rinner ut, bör man se till att sågen efter användning läggs i vågrätt läge.

Det är viktigt att stäng och smörjmedel för kedja (inte tillhandahållit) vilken den är formulerad för att fungera i ett brett temperaturområde utan utspädning. Denna kan hittas på den plats där du köpt den här sågen eller i din lokala järnaffär. Använd inte smutsiga oljor som används eller på annat sätt kontaminerade. Skador kan uppstå till stäng eller kedja. Om icke godkänd olja används, lämnas ingen garanti.

Får inte sväljas. Kontakta läkare omedelbart om du råkar svälja produkten. Förvaras oåtkomligt för barn. Får inte förvaras i närheten av hetta eller öppna lågor.

Kontroll av oljeautomatik



OBS! Skären på kedjan är vassa. Använd skyddshandskar.

Efter påfyllning av olja i oljetanken, peka motorsågen nedåt och lyft svärdskyddet manuellt till maxpositionen för smörjning. (Se bild G2) Den automatiska kedjesmörjningsfunktionen kan enklast kontrolleras genom att starta sågen och sedan hålla sågnosen mot ett papp eller papper på marken. Om oljespåret tilltar fungerar oljeautomatiken felfritt. Om olja inte matas ut även om oljetanken är full, slå upp under "Felsökning" eller uppsök WorxNitro-serviceverkstad.

⚠ OBS! Berör inte marken med sågkedjan, håll ett säkerhetsavstånd på 40 cm.

5. DRIFT INSTRUKTIONER

1. INNAN DU ANVÄNDER DITT TRÅDLÖSA VERKTYG

⚠ VARNING: Laddaren och batteripaketet är särskilt konstruerade för att fungera tillsammans. Använd inget annat batteripaket eller någon annan laddare. Se till att inga metallföremål kommer in i laddaren eller batteripaketet. Det kan orsaka elektriska fel som kan medföra fara.

OBS: Ditt batteripaket är OLADDAT och du måste ladda det en gång innan användning.

Den medföljande batteriladdaren matchar det litiumjonbatteri som sitter i enheten. Använd ingen annan batteriladdare.

(1) LADDNING AV BATTERIPAKETET (Se bild H1,

H2)

Litiumjonbatteriet har skydd mot djup urladdning. När batteriet är tomt stängs enheten av med hjälp av en skyddskrets
I en varm miljö eller efter massiv användning, kan batteripaketet bli alltför varmt för att kunna laddas. Låt batteriet svalna före laddning.

(2) TA BORT ELLER SÄTTA I BATTERIPAKETET (Se bild I)

Tryck ner knappen för att lossa batterisatserna när du vill byta/ladda batterierna. Sätt tillbaka batterisatserna i de avsedda portarna när batterierna är fulladdade. Det glider lätt in och kräver bara ett lätt tryck på slutet. Kontrollera att batteriet är helt festsatt.

OBS: När batteripaketet tas bort, håll fast det för att undvika skador och att det tappas.

(3) HÅLLA OCH KONTROLLERA GRENSÅGEN (Se bild J)

Håll och kontrollera trädgårdssågen med ena handen på greppområdet – linda tummen runt greppområdet.

2. In- och urkoppling (Se bild K)

OBS: Kontrollera batteripaketet innan du använder det sladdlösa verktyget. Använd endast det batteripaket som finns i tillbehörsavsnittet.

För start av sågen tryck in inkopplingsspärren, tryck sedan ned strömställaren Till/Från och hall den i detta läge. Inkopplingsspärren kan nu släppas. För fränkoppling släpp strömställaren Till/Från.

3. SKÄRANDE

⚠ VIKTIGT: Kontrollera kedjespänningen under arbetet i intervaller om 10 minuter.

- (1) Montera batteriet i maskinen.
- (2) Se till att den del som ska sågas av inte ligger på marken. Detta förhindrar kedjan att vidröra marken när den skär genom arbetsstycket. Det är farligt att vidröra marken medan kedjan är i rörelse, och det kommer dessutom att göra kedjan slö.
- (3) När du är redo att göra ett snitt, tryck in låsknappen helt med höger tumme och krama avtryckaren. Då slås sågen på. Släpp avtryckaren så stängs sågen av. Se till att sågen är igång för fullt innan du börjar skära.
- (4) När du startar ett snitt, placera sakta den rörliga kedjan mot träet. Träet ska vara så nära sågkroppen som möjligt. Håll sågen stadigt på plats för att undvika eventuellt studsande eller slirande (sidledes rörelse) av sågen.
- (5) Styr sågen med hjälp av ett lätt tryck och applicera inteonödigt kraft på sågen, låt sågen göra sitt arbete. Motorn kan då överbelastas och brännas ut. Sågen gör arbetet bättre och säkrare

- vid den hastighet för vilken den konstruerades.
- (6) Borttagning av sågen från ett snitt när sågen är igång med full fart. Stoppa sågen genom att släppa På/av-knappen. Se till att kedjan har stannat innan du sätter ned sågen.
 - (7) Fortsätt att öva på skrotstockar på en säker del av arbetsplatsen tills du är bekvämd, med hjälp av en flytande rörelse och en stabil skärhastighet.

Kast-säkerhetsanordningar på denna såg

Denna såg har en lå- kast-kedja och svärd för minskat kast. Båda dessa minskar risken för kast. Däremot kan kast ändå uppstå med denna såg. Följande steg kommer att minska risken för kast.

- Behåll alla säkerhetsanordningar på plats på sågen. Se till att de fungerar korrekt.
- Luta dig inte för långt eller såga ovanför axelhöjd.
- Bibehåll alltid ordentligt fötfaeste och balans.
- Stå lite till vänster om sågen. Detta hindrar kroppen från att vara i direkt linje med kedjan.
- Låt inte svärdsnosen röra någonting när kedjan är i rörelse.
- Försök aldrig att skära genom två arbetsstycken på samma gång. Kapa bara ett arbetsstycke i taget.
- Borra inte in svärdsnosen eller prova instick (borrning i trä med hjälp av svärdsnosen).
- Se upp för växling av trä eller andra krafter som kan nypa tag i kedjan.
- Var ytterst försiktig när du är återgår till ett tidigare snitt.
- Använd endast lågkast-kedjan och svärdet som medföljde denna motorsåg.
- Använd aldrig en slö eller lös kedja. Håll kedjan spänd med rätt spänning.

Hur du använder sågen säkert

1. Se till att du under sågning står stadigt.
2. Håll kedjesågen något till höger om kroppen. (Se bild L)
3. Kedjan måste rotera med full hastighet innan den läggs an mot virket.
4. Använd stabiliseringstaggarna för att säkra sågen i virket innan du börjar skära.
5. Använd stabiliseringstaggarna som en hävstångspunkt samtidigt som du skär. (Se bild M)
6. Försök inte sträcka dig mot svåråtkomliga ställen och saga aldrig uppklätrad på en steg. (Se bild N).

Använd aldrig motorsågen över axelhöjd.

Sågning av virke under spänning (Se bild O)

⚠ VARNING: När du kapar ett arbetsstycke som är under spänning, var extremt försiktig. Var uppmärksam på trä som snäpper tillbaka. När träspänningen släpper kan arbetsstycket studsa tillbaka och slå till operatören vilket kan orsaka allvarlig skada eller dödsfall.

Stöds virket på båda sidorna, såga först uppifrån (Y) (kapning från ovasidan) en tredjedel av stammens diameter och kapa därefter från undre sidan (Z) på samma ställe för att hindra att virket splittras och sågen kommer i kläm. Undvik att beröra marken med sågkedjan. Stöds virket endast på den ena sidan, såga först från under sidan (Y) (kapning från undersidan) en tredjedel av stammens diameter uppåt och kapa sedan stammen från övre sidan (Z) på samma ställe för att hindra att virket splittras och sågen kommer i kläm.

Användning av stängsågen

Sågning med förlängningsstången

1. Montera batteriet i maskinen.
 2. Innan du skär höga grenar, ta hänsyn till alla punkter som redovisas i föregående avsnitt, "Kvistning" men ta särskilt hänsyn till den sannolika fallvägen för den fallande grenen.
- ⚠️ WARNING: Stå inte direkt under en gren som sågas. Håll obehöriga på avstånd. Stå inte på en stege eller annan typ av instabilt stöd medan verktyget används. Använd inte verktyget i närheten av kablar, elektrisk ström eller telefontrådar. Håll ett avstånd på 3 meter från alla elledningar. (Se figur P1-P4)**

3. Använd båda händerna för att ta tag i sågen. Använd endast de markerade greppområdena när stängsågen används (Se figur P5). Använd ett fast grepp. Se till att fingrarna håller ett fast grepp runt sågens handtag.
4. Se till att du står stadigt. Håll fötterna axelbrett. Fördela din vikt jämnt på båda fötterna.
5. När du är redo att göra ett snitt, tryck in låsknappen helt, tryck sedan på AV/PÅ-knappen (Se figur P6). Då slås sågen på. Släpp avtryckaren så stängs sågen av. Se till att sågen är igång för fullt innan du börjar med sågningen.
6. När du startar ett snitt, placera sakta den rörliga kedjan mot träet. Håll sågen stadigt på plats för att undvika eventuellt studsande eller slirande (sidledes rörelse) av sågen.
7. Styr sågen med hjälp av ett lätt tryck och applicera inteonödigt kraft på sågen. Motorn kan då överbelastas och brännas ut. Sågen gör arbetet bättre och säkrare vid den hastighet för vilken den konstruerades.
8. Borttagning av sågen från ett snitt när sågen är igång med full fart. Stoppa sågen genom att släppa På/av-knappen. Se till att kedjan har stannat innan du sätter ned sågen.

RENGÖRA RESTOLJA EFTER ANVÄNDNING

Lyft svärdskyddet till max. position 3 till 5 gånger. (Se bild G2)

OBS! Oljeutloppetfår inte vara riktad mot folk. Svärdet och styrskenan ska vara riktade nedåt.

SÅGUNDERHÅLL

Följ underhållsanvisningarna i den här handboken. Korrekt rengöring och underhåll av såg, kedja och svärd kan minska risken för kast. Inspektera och utför underhåll på sågen efter varje användning. Detta kommer att öka livslängden på din motorsåg. **OBS:** Även med ordentlig slipning, kan risken för kast öka med varje slipning.

UNDERHÅLL OCH FÖRVARING AV MOTORSÅG

1. Ta bort batteriet från sågen
 - När den inte används
 - Innan du flyttar från en plats till en annan
 - Innan service
 - Innan du byter tillbehör eller tillsatser, såsom sågkedja och skyddsbygel.
2. Inspektera motorsågen före och efter varje användning. Kontrollera sågen noga om skyddet eller annan del har skadats. Kontrollera om det finns skador som kan påverka operatörens säkerhet eller drift av sågen. Kontrollera justering eller bindning av rörliga delar. Kontrollera om det finns trasiga eller skadade delar. Använd inte motorsågen om skadan påverkar säkerhet eller funktion. Låt skador repareras av auktoriserad verkstad. För att hitta ett auktoriserat servicecenter, besök www.worx.com.
3. Underhåll motorsågen med omsorg.
 - Utsätt aldrig sågen för regn eller direkt fukt.
 - Håll kedjan skarp, ren och smord för bättre och säkrare resultat.
 - Följ stegen i den här handboken för att slipa kedjan.
 - Håll handtagen torra, rena, och fria från olja och fett.
 - Dra åt alla skruvar och muttrar hårt.
4. Vid service, använd bara identiska reservdelar.
5. När den inte används, förvara alltid motorsågen
 - på en hög eller låst plats utom räckhåll för barn
 - på en torr plats
 - Med svärd- och kedjeskyddet på plats

Underhåll av svärd

För att maximera svärdets livslängd rekommenderas följande underhållsåtgärder: Skenorna som bär kedjan bör rengöras innan du ställer undan verktyget eller om svärdet eller kedjan verkar vara smutsigt. Skenorna ska rengöras varje gång kedjan tas bort.

Rengöring av skenorna:

1. Ta bort kedjeskyddet samt svärd och kedja. (Se avsnitt MONTERING)
2. Använd en stålborste, skruvmejsel eller liknande lämpligt verktyg och rensa bort rester från spåren på svärdet. (Se bild Q)
3. Se till att rensa oljekanalerna ordentligt.

Tillstånd som kräver underhåll av kedja och svärd:

- Sågning av snitt till en sida eller i en vinkel.

- Sågen måste tvingas genom snittet.
- Otillräcklig försörjning av olja till svärd och kedja.

Kontrollera skicket på svärdet varje gång kedjan slipas. Ett slitet svärd skadar kedjan och gör kapningen svår.

Efter varje användning, och med enheten bortkopplad från strömkällan, ta bort alla sågspån från svärdet och kuggjulshålet.

Om skenans ovsida är ojämn kan du använda en flatfil för att återställa raka kanter och sidor.

Byt ut svärdet när spåret är utslitet, om svärdet är böjt eller sprucket, eller när överskottsvärme eller kraftiga hack uppstår i spåret.

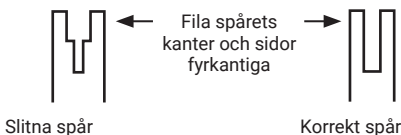

Om byte är nödvändigt, använd bara svärdet som anges för din såg i reservdelslistan eller på etiketten som sitter på motorsågen.

Byte/vändning av sågkedja och svärd

Byt ut sågkedjan när tänderna är för slitna för att slipa eller när kedjan går sönder. Använd bara reservkedja som anges i denna bruksanvisning. Kontrollera svärdet innan du slipar kedjan. Ett slitet eller trasigt svärd är inte säkert och kommer att förstöra sågkedjan, vilket gör det svårare att såga.

Skärpning av sågkedja

⚠ VARNING:
Ta bort batteriet från sågen innan service. Allvarliga skador eller dödsolyckor kan inträffa av elstötar eller kroppskontakt med den rörliga kedjan.

Skäreggarna på kedjan är vassa. Använd skyddshandskar vid hantering av kedjan.

Välj en rund fil med en diameter på 3 mm som passar kedjedelningen. Filen hålls i korrekt filvinkel på 30° mot svärdet.

Håll kedjan vass. Din såg skär snabbare och säkrare. En slö kedja kommer att orsaka onödigt slitage på kedjehjul, svärd, kedja och motor. Om du måste tvinga kedjan i trä och kapningen endast genererar sågspån med några få stora flakor är kedjan slö.

6. MILJÖSKYDD

 Uttjänta elektriska produkter får inte kasseras som hushållsavfall. Återanvänd där det finns anläggningar för det. Kontakta dina lokala myndigheter eller återförsäljare för återvinningsråd.

FÖR BATTERIVERKTYG

Omgivningstemperaturintervallen för att använda eller förvara verktyget och batteriet är 0 °-45 °C. Det rekommenderade omgivningstemperaturintervallen för laddningssystem vid laddning är 0 °-40 °C.

7. FELSÖKNING

Om elverktyget inte fungerar felfritt, läs felsymtomerna i tabellen nedan som hänvisar till möjliga orsaker och åtgärder för avhjälpande av fel. Om du inte med hjälp av anvisningarna lyckas lokalisera och åtgärda problemet, ta kontakt med din serviceverkstad.

 **OBSERVERA!** Innan felsökning startas stäng av elverktyget och ta bort batteriet.

Symptom	Möjliga orsaker	Åtgärd
Kedjesågen fungerar inte	Slut på batteri	Ladda batteriet
Kedjesågen arbetar intermittent	Överhettning Applicerar för mycket tryck under sågning. Lös anslutning. Intern glappkontakt. Strömställaren defekt.	Placera maskinen på en sval, ventilerad plats för att kyla ner den. Applicera relativt mindre tryck under sågning. Uppsök serviceverkstad.
Kedjan/styrskenan heta.	Kedjespänningen för hög. Kedjan är oskarp.	Ställ in kedjespänningen. Efterslipa eller byt ut kedjan.
Kedjesågen rycker, vibrerar eller sågar ej korrekt.	Kedjespänningen för lös. Kedjan är oskarp. Kedjan försliten. Sågtänderna riktade åt fel håll.	Ställ in kedjespänningen. Efterslipa eller byt ut kedjan. Byt ut kedjan. Montera sågkedjan på nytt med tänderna i rätt riktning.

8. DEKLARATION OM ÖVERENSSTÄMMELSE

Vi,
Positec Germany GmbH
Postfach 32 02 16, 50796 Cologne, Germany

Förklarar att denna produkt,
Beskrivning **Sladdlös motorsåg**
Typ **WG325E WG325E.X (3 - betecknande för maskineri, representativt för batteridrivna grensågar)**
Funktion **kapning av trä**

Uppfyller följande direktiv,
2006/42/EC, 2014/30/EU, 2011/65/EU & (EU)2015/863, 2000/14/EC ändrad av 2005/88/EC

Berört notifierat organ:
Namn: SGS Fimko Ltd
Adress: Takomotie 8, FI-00380 Helsinki, Finland
Certifiering nr: CERTIFICATE MD-376 Issue 1

2000/14/EC ändrad av 2005/88/EC:
- Konformitetsutvärderingsprocedur enligt **Bilaga V**
- Uppmätt bullernivå **94 dB(A)**
- Deklarerad garanterad bullernivå **97 dB(A)**

Standarder överensstämmer med:
EN 62841-1, EN 12100, EN ISO 3744,
EN IEC 55014-1, EN IEC 55014-2,
Delar av EN ISO 11680-1, EN IEC 63000

Personen som godkänts att sammanställa den tekniska filen,
Namn Marcel Filz
Adress Positec Germany GmbH,
Postfach 32 02 16, 50796 Cologne, Germany



2023/07/14
Allen Ding
Vice chefsingenjör, tester och certifiering
Positec Technology (China) Co., Ltd
18, Dongwang Road, Suzhou Industrial Park, Jiangsu 215123, P. R. China

SPIS TREŚCI

1. INSTRUKCJE NT. BEZPIECZEŃSTWA
2. LISTA KOMPONENTÓW
3. DANE TECHNICZNE
4. MONTAŻ
5. DZIAŁANIE
6. OCHRONA ŚRODOWISKA
7. ROZWIĄZYWANIE PROBLEMÓW
8. DEKLARACJA ZGODNOŚCI

1. INSTRUKCJE NT. BEZPIECZEŃSTWA BEZPIECZEŃSTWO PRODUKTU OGÓLNE OSTRZEŻENIA DOTYCZĄCE BEZPIECZEŃSTWA PODCZAS PRACY Z ELEKTRONARZĘDZIAMI

 **OSTRZEŻENIE** Przeczytaj wszystkie ostrzeżenia, instrukcje, ilustracje i specyfikacje dostarczone z elektronarzędziem. Niestosowanie się do podanych wskazówek może spowodować porażenie prądem, pożar i / lub ciężkie obrażenia ciała.
Należy dobrze przechowywać te przepisy. Użyte w dalszej części pojęcie „elektronarzędzie” odnosi się do elektronarzędzi napędzanych prądem (z kablem zasilającym) i do elektronarzędzi napędzanych akumulatorami (bez kabla zasilającego).

- 1) **Miejsce pracy**
 - a) **Miejsce pracy należy utrzymywać w czystości i dobrze oświetlone.** Nieporządek i nie oświetlane zakresy pracy mogą doprowadzić do wypadków.
 - b) **Nie należy pracować tym narzędziem w otoczeniu zagrożonym wybuchem, w którym znajdują się np. łatwopalne ciecze, gazy lub pyły.** Elektronarzędzia wywołują iskry, które mogą podpalić ten pył lub parę.
 - c) **Elektronarzędzie trzymać podczas pracy z daleka od dzieci i innych osób.** Przy odwróceniu uwagi można stracić kontrolę nad narzędziem.
- 2) **Bezpieczeństwo elektryczne**
 - a) **Wtyczka urządzenia musi pasować do gniazda. Nie wolno zmieniać wtyczki w**

jakikolwiek sposób. Nie należy używać wtyczek adapterowych razem z uziemionymi narzędziami. *Niezmienione wtyczki i pasujące gniazda zmniejszają ryzyko porażenia prądem.*

- b) **Należy unikać kontaktu z uziemionymi powierzchniami jak rury, grzejniki, piece i lodówki.** *Istnieje zwiększone ryzyko porażenia prądem, gdy Państwa ciało jest uziemione.*
 - c) **Urządzenie należy trzymać zabezpieczone przed deszczem i wilgocią.** *Wniknięcie wody do elektronarzędzia podwyższa ryzyko porażenia prądem.*
 - d) **Nigdy nie należy używać kabla do innych czynności. Nigdy nie używać kabla do noszenia urządzenia za kabel, zawieszenia lub do wyciągania wtyczki z gniazda. Kabel należy trzymać z daleka od wysokich temperatur, oleju; ostrych krawędzi lub ruchomych części urządzenia.** *Uszkodzone lub poplątane kable zwiększają ryzyko porażenia prądem.*
 - e) **W przypadku, że elektronarzędziem pracuje się na świeżym powietrzu należy używać kabla przedłużającego, który dopuszczony jest do używania na zewnątrz.** *Użycie dopuszczonego do używania na zewnątrz kabla przedłużającego zmniejsza ryzyko porażenia prądem.*
 - f) **Jeśli nie można uniknąć posługiwania się elektronarzędziem w miejscu o dużej wilgotności należy użyć zabezpieczonego zasilacza domowego (RCD).** *Stosowanie RCD zmniejsza ryzyko porażenia prądem elektrycznym.*
- 3) Bezpieczeństwo osób**
- a) **Należy być uważnym, zważać na to co się robi i pracę elektronarzędziem rozpoczynać z rozsądkiem. Nie należy używać urządzenia gdy jest się zmęczonym lub pod wpływem narkotyków, alkoholu lub leków.** *Moment nieuwagi przy użyciu urządzenia może doprowadzić do poważnych obrażeń ciała.*
 - b) **Należy nosić osobiste wyposażenie ochronne i zawsze okulary ochronne.** *Noszenie osobistego wyposażenia ochronnego jak maska przeciwpyłowa, nie ślizgające się buty robocze, hełm ochronny lub ochrona słuchu, w zależności od rodzaju i użycia elektronarzędzia zmniejsza ryzyko obrażeń ciała.*
 - c) **Należy zapobiec przypadkowemu uruchomieniu. Przed podłączeniem do sieci zasilającej i/lub zestawu baterii, podniesieniem urządzenia i przenoszeniem urządzenia należy sprawdzić, czy przełącznik znajduje się w pozycji wyłączenia.** *W przypadku, że przy noszeniu urządzenia trzyma się palec na włączniku/wyłączniku lub włączony urządzenie podłączone zostanie do prądu, to może to doprowadzić do wypadków.*
 - d) **Zanim urządzenie zostanie włączone należy usunąć narzędzia nastawcze lub klucze.**

Narzędzie lub klucz, które znajdują się w ruchomych częściach urządzenia mogą doprowadzić do obrażeń ciała.

- e) **Nie należy przeceniać swoich możliwości. Należy dbać o bezpieczną pozycję pracy i zawsze utrzymywać równowagę.** *Przez to możliwa jest lepsza kontrola urządzenia w nieprzewidzianych sytuacjach.*
 - f) **Należy nosić odpowiednie ubranie. Nie należy nosić luźnego ubrania lub biżuterii.** *Wystrzegaj się kontaktu włosów, części odzieży lub rękawic ochronnych z ruchomymi częściami urządzenia.*
 - g) **W przypadku, że możliwe jest zamontowanie urządzeń odsysających lub podchwytyjących należy upewnić się, czy są one właściwie podłączone i prawidłowo użyte.** *Użycie tych urządzeń zmniejsza zagrożenie spowodowane pyłami.*
 - h) **Częste używanie urządzenia i rutyna może osłabić twoją uwagę i być przyczyną niedotrzymywania zasad bezpieczeństwa.** *Nieuważne działanie może spowodować poważne szkody w ułamku sekundy.*
- 4) Staranne obcowanie oraz użycie elektronarzędzi**
- a) **Nie należy przeciążać urządzenia. Do pracy używać należy elektronarzędzia, które jest do tego przewidziane.** *Odpowiednim narzędziem pracuje się lepiej i bezpieczniej w podanym zakresie sprawności.*
 - b) **Nie należy używać elektronarzędzia, którego włącznik/wyłącznik jest uszkodzony.** *Elektronarzędzie, którego nie można włączyć lub wyłączyć jest niebezpieczne i musi zostać naprawione.*
 - c) **Przed przystąpieniem do wykonywania jakichkolwiek regulacji, ustawień wymiany osprzętu lub składowania urządzenia należy odłączyć wtyczkę od źródła zasilania i/lub wyjąć akumulator.** *Ten środek ostrożności zapobiega niezamierzonemu włączeniu się urządzenia.*
 - d) **Nie używane elektronarzędzia należy przechowywać poza zasięgiem dzieci. Nie należy dać narzędzia do użytku osobom, które jego nie znają lub nie przeczytały tych przepisów.** *Używane przez niedoświadczoną osobę elektronarzędzia są niebezpieczne.*
 - e) **Dotrzymuj regularnego wykonywania konserwacji urządzenia i osprzętu. Należy kontrolować, czy ruchome części urządzenia funkcjonują bez zarzutu i nie są zablokowane, czy części nie są pęknięte lub uszkodzone, co mogłoby mieć wpływ na prawidłowe funkcjonowanie urządzenia. Uszkodzone części należy przed użyciem urządzenia oddać do naprawy.** *Wiele wypadków spowodowanych jest przez niewłaściwą konserwację elektronarzędzi.*
 - f) **Narzędzia tnące należy utrzymywać ostre i**

czyste. Starannie pielęgnowane narzędzia tnące z ostrymi krawędziami tnącymi zablokują się rzadziej i łatwiej się je prowadzi.

- g) Elektronarzędzia, osprzęt, narzędzia itd. należy używać odpowiednio do tych przepisów i tak, jak jest to przewidziane dla tego specjalnego typu urządzenia. Uwzględniać należy przy tym warunki pracy i czynność do wykonania. Użycie elektronarzędzi do innych niż przewidziane prace może doprowadzić do niebezpiecznych sytuacji.**
- h) Uchwyty oraz powierzchnie elementów obsługi urządzenia utrzymywać suche, czyste, bez oleju i smaru.** Śliskie uchwyty oraz inne powierzchnie stanowią przeszkodę w bezpiecznej obsłudze i kontroli nad narzędziem w nieoczekiwanych sytuacjach.
- 5) Staranne użytkowanie elektronarzędzi napędzanych akumulatorami**
- a) Akumulatory należy ładować tylko w ładowarkach, które polecił producent. Dla ładowarki, która nadaje się do ładowania określonych akumulatorów istnieje niebezpieczeństwo pożaru, gdy użyte zostaną inne akumulatory.**
- b) Do elektronarzędzi należy używać jedynie przewidzianych do tego akumulatorów. Użycie innych akumulatorów może doprowadzić do obrażeń ciała i niebezpieczeństwa pożaru.**
- c) Nie używany akumulator należy trzymać z daleka od spinaczy, monet, kluczy, gwoździ, śrub lub innych małych przedmiotów metalowych, które mogłyby spowodować zmostkowanie kontaktów. Zwarcie pomiędzy kontaktami akumulatora może spowodować oparzenia lub pożar.**
- d) Przy niewłaściwym użyciu możliwe jest wydostanie się cieczy z akumulatora. Należy unikać kontaktu z nią. Przy przypadkowym kontakcie spłukać wodą. W przypadku, że ciecz dostała się do oczu należy dodatkowo skonsultować się z lekarzem. Ciecz akumulatorowa może doprowadzić do podrażnienia skóry lub oparzeń.**
- e) Zabrania się używania uszkodzonego lub zmodyfikowanego akumulatora lub urządzenia. Uszkodzone lub zmodyfikowane akumulatory mogą działać w nieoczekiwany sposób wywołując pożar, eksplozję lub zagrożenie zranienia osób.**
- f) Zabrania się wystawiania akumulatora lub urządzenia na działanie ognia lub podwyższonej temperatury. Działanie ognia lub temperatury przekraczającej 130 °C może spowodować eksplozję.**
- g) Kierować się instrukcjami dotyczącymi sposobu ładowania, nie wystawiać akumulatora na działanie temperatury poza zakresem podanym w instrukcji obsługi.**

Niewłaściwy sposób ładowania akumulatora lub działanie temperatury poza zakresem podanym w instrukcji, może być przyczyną uszkodzenia akumulatora lub nastanie podwyższonego ryzyka wybuchu pożaru.

- 6) Serwis**
- a) Naprawę urządzenia należy zlecić jedynie kwalifikowanemu fachowcowi i przy użyciu oryginalnych części zamiennych. To gwarantuje, że bezpieczeństwo urządzenia zostanie zachowane.**
- b) Zabrania się dokonywania naprawy uszkodzonego akumulatora. Naprawę akumulatora może wykonywać wyłącznie producent lub autoryzowany punkt serwisowy.**
- 1) Wskazówki dotyczące bezpieczeństwa pracy z pilarkami łańcuchowymi**
- a) Podczas operacji przecinania należy uważać by żadna część ciała nie znalazła się na linii cięcia pilarki łańcuchowej. Przed uruchomieniem piły należy się upewnić, że jej łańcuch nie ma kontaktu z innymi przedmiotami lub podłożem. Moment nieuwagi podczas pracy z pilarką łańcuchową może spowodować, iż ubranie lub części ciała zostaną uchwycone przez łańcuch.**
- b) Elektronarzędzie należy obsługiwać, trzymając je wyłącznie za izolowaną rękociskę, gdyż łańcuch może natrafić na ukryte przewody elektryczne. W wyniku kontaktu łańcucha z przewodem będącym pod napięciem, może dojść do przekazania napięcia na części metalowe elektronarzędzia, co mogłoby spowodować porażenie prądem elektrycznym.**
- c) Należy zawsze stosować okulary ochronne i środki ochrony słuchu. Zaleca się też stosowanie hełmu ochronnego, środków ochrony rąk, nóg i stóp. Odpowiednia (odporna na przecięcie) odzież ochronna zmniejsza niebezpieczeństwo skaleczenia przez unoszące się w powietrzu opiłki, a także zabezpiecza przed przypadkowym zetknięciem się z łańcuchem piły.**
- d) Nie obsługuj pilarki łańcuchowej na drzewie, na drabinie, na dachu lub na niestabilnym wsporniku. Praca pilarką łańcuchową na drzewie może być przyczyną ciężkich obrażeń.**
- e) Należy zawsze dbać o stabilną pozycję przy pracy i stosować piłę łańcuchową tylko stojąc na twardym, równym i bezpiecznym podłożu. Śliskie lub niestabilne podłoże może - w przypadku pracy z używaną drabiną - doprowadzić do utraty równowagi i kontroli nad piłą łańcuchową.**
- f) Należy zawsze się liczyć z tym, że podczas cięcia naprężona gałąź może odskoczyć. Jeżeli naprężenia występujące we włóknach**

uwolnią się, gałąź może uderzyć operatora pilarki i/lub „wyrwać” pilarkę spod kontroli.

g) Szczególną ostrożność należy zachować podczas podszycie i młode drzewa. Cienki materiał może się zakleszczyć w łańcuchu piły i uderzyć osobę obsługującą, lub doprowadzić do utraty równowagi.

h) Pilarkę łańcuchową można przenosić jedynie z unieruchomionym łańcuchem; należy trzymać ją za uchwyt przedni prowadnicą skierowaną do tyłu. Na czas transportu i przechowywania narzędzia należy zawsze nakładać osłonę ochronną. Ostrożnie obchodzenie się z pilarką łańcuchową zmniejsza niebezpieczeństwo przypadkowego kontaktu z łańcuchem znajdującym się w ruchu.

i) Podczas smarowania i naciągania łańcucha oraz wymiany oprzyrządowania należy stosować się do odpowiednich wskazówek. Nieprawidłowo napięty lub źle nasmarowany łańcuch może ulec zerwaniu albo zwiększyć ryzyko odrzutu.

j) Tylko do cięcia drzewa. Pilarka łańcuchowa może być stosowana jedynie do prac, do których została przeznaczona - Przykład: Pilarki łańcuchowej nie należy stosować do cięcia plastyku, muru lub nie-drewnianych materiałów budowlanych. Niezgodne z przeznaczeniem użycie pilarki łańcuchowej może doprowadzić do niebezpiecznych sytuacji.

k) Ta pilarka nie jest przeznaczona do ścinki drzew. *Use of the pruning saw for operations different than intended could result in serious injury to the operator or bystanders.*

l) Przestrzegaj wszystkich instrukcji podczas usuwania zakleszczonego materiału, przechowywania lub serwisowania pilarki. Upewnij się, że przełącznik jest wyłączony, a akumulator został wyjęty. *Niespodziewane uruchomienie pilarki podczas usuwania zakleszczonego materiału lub prac serwisowych może spowodować poważne obrażenia ciała.*

m) Zalecenia, aby użytkownik po raz pierwszy przeciwiczył wycinanie kłód na koźle lub kołysce.

n) Zalecenia, aby ostrzenie i konserwacja piły łańcuchowej wykonywały autoryzowane serwisy.

2) Przyczyny i sposoby uniknięcia odrzutu:

Zjawisko odrzutu powstaje na skutek zetknięcia się górnej części końcówki prowadnicy z jakimś przedmiotem lub na skutek zakleszczenia się łańcucha pilarki w rzazie spowodowanego wygięciem się przecinanego drewna. Skutkiem zetknięcia się końcówki prowadnicy z jakimś przedmiotem może w niektórych przypadkach być wystąpienie siły popychającej

wywieranej przez piłę łańcuchową do tyłu, mogącej wywołać niekontrolowany ruch prowadnicy do góry w kierunku operatora. Zakleszczenie łańcucha pilarki na krawędzi prowadnicy może doprowadzić do gwałtownego odrzutu prowadnicy w kierunku operatora. Każda z tych reakcji może doprowadzić do utraty kontroli nad pilarką i stać się przyczyną ciężkich obrażeń. Nie należy zdawać się wyłącznie na zabezpieczenia wbudowane do urządzenia. Użytkownik pilarki powinien zastosować różne środki dodatkowe, by praca była wolna od wypadku i obrażeń.

Odrzut jest przyczyną niewłaściwego lub błędnego zastosowania elektronarzędzia. Zapobiec można mu poprzez zastosowanie odpowiednich środków ostrożności opisanych poniżej:

a) Podczas pracy piłą ogrodniczą należy mocno chwycić, kciukami i palcami otaczając jej uchwyty, a ciało i ramiona ustawić w pozycji zapewniającej przeciwdziałanie sile odrzutu. Stosując odpowiednie kroki/środki osoba obsługująca może zachować odrzuty pod kontrolą. Nigdy nie wolno puszczać włączonej pilarki.

b) Nie należy zajmować nienaturalnej pozycji przy cięciu, a także ciąć pilarką na wysokości powyżej ramion. Pozwala to uniknąć niezamierzonego kontaktu z górną częścią końcówki prowadnicy i ułatwia zachowanie kontroli nad pilarką w nieoczekiwanych sytuacjach.

c) Należy używać jedynie zalecanych przez producenta części zamiennych (prowadnic i łańcuchów). Niewłaściwe prowadnice lub łańcuchy mogą stać się przyczyną zerwania łańcucha lub spowodować odrzut.

d) Ostrzenie i konserwacja pilarki powinna odbywać się zgodnie z zaleceniami producenta. Zbyt płytkie ograniczniki głębokości potęgują skłonność do odrzutu.

Ryzyko rezydualne

Nawet używając urządzenia zgodnie z jego przeznaczeniem, zawsze istnieje pewien stopień ryzyka, któremu nie można zapobiec. W zależności od typu i konstrukcji urządzenia mogą pojawić się następujące potencjalne zagrożenia:

- Kontakt z odsłoniętymi zębami łańcucha tnącego (ryzyko ran ciętych)
- Dostęp do rotujących elementów piły łańcuchowej (ryzyko ran ciętych)
- Nieprzewidziany, nagły ruch prowadnicy (ryzyko ran ciętych)
- Odrzut elementów z łańcucha tnącego (ryzyko ran ciętych/ przebicia)
- Odrzut przedmiotów z miejsca cięcia
- Kontakt z olejem
- Utrata słuchu, jeżeli nie będą zastosowane środki ochrony słuchu

ostrzeżenia dla piły szcękowej z ramieniem wydłużającym

1. Zabrania się eksploatacji urządzenia, jeżeli osoba obsługująca jest zmęczona, pod wpływem alkoholu lub środków odurzających.
2. W celu obniżenia ryzyka, zabrania się innym osobom przebywania w bezpośredniej bliskości pracującego urządzenia.
3. Wystrzegaj się niebezpiecznych pozycji roboczych, jak również niebezpieczeństwa spowodowanego spadającymi gałęziami lub gałęziami, które po spadnięciu na ziemię mogą się odbić i zranić obsługę urządzenia. Gałęzie należy usuwać w poszczególnych partiach.
4. Podczas pracy z urządzeniem stać w stabilnej pozycji i utrzymywać równowagę. Urządzenie eksploatować wraz z dostarczonym popręgiem.
5. Urządzenie używać z dala od naziemnych linii elektrycznych.

INSTRUKCJA BEZPIECZEŃSTWA DOTYCZĄCA MODUŁU AKUMULATORA

- a) Nie demontuj, nie otwieraj lub nie niszczyć ogniw pomocniczych lub modułu akumulatora.
- b) Nie zwieraj ognia lub modułu akumulatora. Nie przechowuj ogniw lub modułu akumulatora w sposób beładny w pudle lub szufladzie, gdzie mogą się wzajemnie zewrzeć lub ulec zwarceniu przez inne metalowe przedmioty. Nie używany akumulator należy trzymać z daleka od spinaczy, monet, kluczy, gwoździ, śrub lub innych małych przedmiotów metalowych, które mogłyby spowodować zmostkowanie kontaktów. Zwarcie pomiędzy kontaktami akumulatora może spowodować oparzenia lub pożar.
- c) Nie narażaj ogień lub modułu akumulatora na działanie ciepła lub ognia. Unikaj składowania w miejscach pod bezpośrednim działaniem światła słonecznego.
- d) Nie narażaj ogień lub modułu akumulatora na uderzenia mechaniczne.
- e) W razie wycieku z ognia, nie dopuść, aby płyn zetknął się ze skórą lub dostał się do oczu. Jeśli już nastąpił kontakt z płynem, przemyj skażoną powierzchnię dużą ilością wody i zwróć się o pomoc medyczną.
- f) Utrzymuj ognia i modułu akumulatora w czystości i w stanie suchym.
- g) Jeśli zaciski ognia lub akumulatora zostały zanieczyszczone, oczyść je czystą i suchą szmatką.

- h) Ognia pomocnicze i moduł akumulatora należy przed użyciem naładować. Zawsze używaj właściwej ładowarki i przestrzegaj instrukcji ładowania zawartej w instrukcji obsługi dostarczonej przez producenta urządzenia.
 - i) Nie pozostawiaj modułu akumulatora na długie ładowanie, jeśli go nie używasz.
 - j) Po dłuższym okresie składowania może być niezbędne kilkakrotnie naładowanie i rozładowanie ogniw lub modułu akumulatora, aby uzyskać optymalną wydajność.
 - k) Akumulatory należy ładować tylko w ładowarkach, które polecił producent.
 - l) Nie używaj ognia lub modułu akumulatora nie przeznaczonego do pracy z danym urządzeniem.
 - m) Trzymaj ognia i modułu akumulatora poza zasięgiem dzieci.
 - n) Zachowaj oryginalne instrukcje produktu do wglądu.
 - o) Kiedy to możliwe, wyjmuj moduł akumulatora, jeśli urządzenia się nie używa.
 - p) Zużyte ognia i akumulatory utylizuj zgodnie z zasadami gospodarki odpadami.
 - q) Nie używaj w urządzeniu ogniw różnych producentów, pojemności i wymiarów.
 - r) Akumulatora nie należy zbliżać do źródła promieniowania mikrofalowego ani narażać na wysokie ciśnienie.

ZACHOWAĆ NINIESZE INSTRUKCJE

Instrukcje dotyczące prawidłowej techniki okrzesywania i przerzynki pni

1. Okrzesywanie

Pod tym pojęciem rozumie się odcinanie gałęzi ściętego uprzednio drzewa. Podczas okrzesywania nie należy odcinać większych, skierowanych ku dołowi konarów, które podtrzymują drzewo. Usunąć małe konary jednym cięciem, jak pokazano na Rysunku 1. Naprężone gałęzie należy ciąć od dołu ku górze, by uniknąć zakleszczenia się piły.

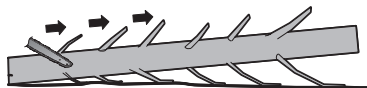

Rys. 1

2. Przerzynka pnia

Bucking is cutting a log into lengths. It is important to Pod tym pojęciem rozumie się dzielenie ściętego uprzednio drzewa na odcinki.

Należy dbać o stabilną pozycję przy pracy i na równomierne rozłożenie wagi ciała na obie stopy. Jeżeli istnieje taka możliwość, należy podeprzeć drzewo konarami, belkami lub klinami. Należy kierować się wskazówkami, ułatwiającymi cięcie. Gdy pień jest podparty na całej długości, jak pokazano na Rysunku 2, przcina się go od góry (górne cięcie). Podczas tej czynności należy wystrzegać się kontaktu z ziemią, ponieważ wypyływa to negatywnie na ostrość łańcucha.

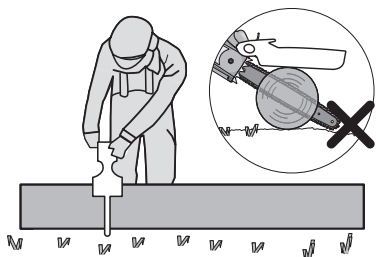

Rys. 2

Kiedy jeden koniec pnia jest podparty, jak pokazano na Rysunku 3, należy przeciąć $1/3$ średnicy od dołu (1). Następnie należy przeciąć pień do końca, wykonując cięcie od góry do punktu zakończenia cięcia od dołu (2).

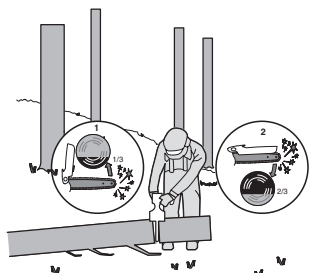

Rys. 3

Gdy pień jest podparty na obu końcach, jak pokazano na Rysunku 4, przeciąć na $1/3$ średnicy od góry (górne cięcie) (1). Następnie wykonać cięcie końcowe na dolne $2/3$ średnicy (2), spotykając pierwsze cięcie.

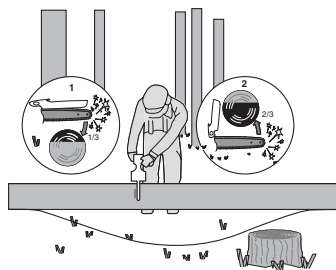

Rys. 4



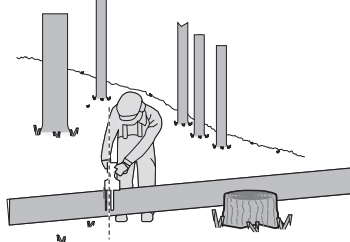





Przecinając na zboczu, zawsze stać powyżej pnia, jak pokazano na Rysunku 5. Aby zachować pełną kontrolę w momencie „całkowitego przecięcia”, należy pod koniec cięcia zredukować nacisk piłą na drewno, nadal mocno trzymając oba uchwyty narzędzia. Zwrócić uwagę, aby łańcuch nie dotknął podłoża. Po zakończeniu cięcia, odczekać, aż łańcuch zatrzyma się całkowicie i dopiero wtedy wyjąć piłę z rzazu. Przed przejściem od jednego drzewa do drugiego, należy zawsze wyłączać silnik piły łańcuchowej.





Rys. 5

SYMBOLE

	Aby zmniejszyć niebezpieczeństwo odniesienia obrażeń, użytkownik powinien przeczytać podręcznik z instrukcjami.
	Używać ochrony słuchu
	Używać ochrony wzroku

	Używać maski przeciwpyłowej
	Stosować ochronę głowy
	Uważaj na odrzut piły łańcuchowej i unikaj kontaktu z końcówką przewodnicy
	Chroń narzędzie przed deszczem
	Należy zakładać okulary ochronne
	Obuwie ochronne
	Ostrzeżenie odnośnie niebezpieczeństwa wynikającego z naziemnych linii elektrycznych.
	Nie wrzucać do ognia
	Nieprawidłowo utylizowane baterie mogą dostać się do obiegu wodnego, co jest groźne dla ekosystemu. Nie wyrzucaj baterii wraz z niesortowanymi odpadami miejskimi.
	Odpady wyrobów elektrycznych nie powinny być wyrzucane razem z odpadami gospodarstwa domowego. Należy korzystać z recyklingu, jeśli istnieje odpowiednia infrastruktura. Porady dotyczące recyklingu można uzyskać u władz lokalnych lub sprzedawcy detalicznego.

	Bateria litowo-jonowa. Ten produkt oznaczono symbolem „segregacji odpadów” dla zużytych baterii i akumulatorów. Umożliwia to jego recykling i demontaż, które zmniejszają negatywny wpływ na środowisko. Pakiety akumulatorów są niebezpieczne dla środowiska i dla ludzkiego życia, gdyż zawierają niebezpieczne substancje.
	Blokada
	Odblokowanie

2. LISTA KOMPONENTÓW

1. OSŁONA ŁAŃCUCHA
2. POKRĘTŁO POKRYWY OBUDOWY
3. PRZYCIŚK WYŁĄCZENIA BLOKADY
4. PRZEŁĄCZNIK WŁĄCZENIA/ WYŁĄCZENIA
5. MIEJSCE CHWYTU
6. ZESTAW BATERII *
7. ZATRZASK POJEMNIKA BATERYJNEGO *
8. OSŁONA DŁONI
9. OBUDOWA-POKRYWA
10. ŁAŃCUCH
11. PROWADNICA
12. PODSTAWA
13. KOREK WLEWU OLEJU
14. ZACISK PROWADNICY
15. ZĘBATKA NAPĘDU
16. ŚRUBA PRĘTA MOCUJĄCEGO
17. WYPUSTKI UMIEJSCAWIANIA PROWADNICY
18. OSŁONA PRĘTA I ŁAŃCUCHA/ POCHWA MIECZA
19. PRZYCIŚK BLOKADY NA UCHWYCIE WYSIĘGNIKA *

20.	UCHWYT LANCY WYDŁUŻAJĄCEJ *
21.	WYŁĄCZNIK NA WYSIĘGNIKU *
22.	POKRĘTŁO BLOKUJĄCE *
23.	PRZYCISK ZWALNIAJĄCY DRĄŻEK TELESKOPOWY *
24.	DŹWIGNIA ZACISKOWA *
25.	WYLOT OLEJU

* Nie wszystkie pokazane na ilustracji akcesoria są dostarczane standardowo.

3. DANE TECHNICZNE

Typ **WG325E WG325E.X (3 - oznaczenie urządzenia, piła ogrodnicza)**

	WG325E WG325E.X***
Napięcie	20 V \approx Max.**
Długość prowadnicy	12 cm
Prędkość łańcucha	10 m/s
Podziałka łańcucha	7.6 mm
Liczba ogniw łańcucha	28
Ślad łańcucha	1.1 mm
Właściwy typ łańcucha	WA0142
Właściwy typ prowadnicy	WA0151
Długość drążka teleskopowego	125 cm
Maksymalna wysokość cięcia	275 cm
Waga drążka teleskopowego	0.9 kg
Masa (dostarczony łańcuch i prowadnica) (Gołe narzędzie)	1.1 kg

** Napięcie mierzone bez obciążenia. Początkowe napięcie akumulatora osiąga maksymalną wartość 20V. Napięcie nominalne wynosi 18V.

*** X = 1-999, A-Z, M1-M9 są tylko dla różnych klientów, nie ma żadnych zmian związanych z bezpieczeństwem między tymi modelami.

ZALECANE AKUMULATORY I ŁADOWARKI

Kategoria	Modelami	Pojemność
20V Akumulatorki	WA3551	2.0 Ah
	WA3639	2.0 Ah
20V Ładowarki	WA3880	2.0 A

Zalecamy zakup akcesoriów w sklepie, w którym sprzedawane są narzędzia. Aby uzyskać więcej informacji, zobacz pakiet akcesoriów. Personel sklepu może ci pomóc i doradzić.

DANE DOTYCZĄCE HAŁASU I WIBRACJI

Ważone ciśnienie akustyczne $L_{PA} = 84 \text{ dB(A)}$

$K_{PA} = 3 \text{ dB(A)}$

Ważona moc akustyczna $L_{WA} = 94 \text{ dB(A)}$

$K_{PA} = 3 \text{ dB(A)}$

153

Używać ochrony słuchu.

INFORMACJE DOTYCZĄCE DRGAŃ

Łączna wartość drgań (suma wektora triax) określona według normy EN 62841:

Wartość przenoszenia wibracji:	$a_h = 2.9 \text{ m/s}^2$
Niepewność	$K = 1.5 \text{ m/s}^2$

Deklarowana wartość całkowita drgań oraz deklarowanych wartości emisji hałasu zostały zmierzone zgodnie ze standardową metodą wykonywania badań i mogą być stosowane do porównywania właściwości różnych urządzeń. Deklarowana wartość całkowita drgań i zadeklarowana wartość emisji hałasu może być zastosowana również do wstępnej oceny zagrożenia.

OSTRZEŻENIE: Wibracje oraz emisja hałasu pod czas rzeczywistego użytkowania elektronarzędzia może się różnić od podanej wartości, w zależności od sposobu używania

urządzenia, przede wszystkim od typu obrabianego materiału i możliwości korzystania z urządzenia: Jak używane jest narzędzie oraz, czy materiał jest cięty czy wiercony.

Czy narzędzie jest w dobrym stanie i czy jest prawidłowo konserwowane.

Czy używane są prawidłowe akcesoria narzędzia i czy narzędzie jest właściwie naostrzone oraz w dobrym stanie.

Czy zastosowano elementy poprawiające przyleganie uchwytów oraz elementy do wyeliminowania wszelkich drgań i hałasu urządzenia.

Oraz, czy narzędzie jest używane zgodnie z przeznaczeniem i według instrukcji.

Nieprawidłowe prowadzenie tego narzędzia może spowodować syndrom vibracji rąk.

⚠ OSTRZEŻENIE: W szczególności, oszacowanie poziomu ekspozycji w rzeczywistych warunkach używania powinno brać także pod uwagę wszystkie elementy cyklu działania, takie jak czasy wyłączenia narzędzia i czas bezczynności, ale nie rzeczywiście wykonywaną pracę. Może to znacznie zmniejszyć poziom ekspozycji w całym okresie pracy. Pomaga zminimalizować ryzyko występowania drgań i podwyższonego poziomu hałasu.

Należy ZAWSZE używać ostrych dłut, wiertel i ostrzy. Narzędzie należy konserwować z godnie z instrukcjami i prawidłowo smarować (w odpowiednich miejscach).

Jeżeli urządzenie będzie stosowane regularnie zaleca się wyposażać urządzenie w wyposażenie eliminujące wibracje i hałas.

Należy zaplanować harmonogram pracy w celu rozłożenia używania narzędzi wytwarzających wysoki poziom drgań na kilka dni.

UŻYCIE ZGODNE Z PRZEZNACZENIEM

- Mini piła łańcuchowa jest przeznaczona do cięcia tylko drewna i gałęzi do średnicy odpowiadającej długości prowadnicy piły łańcuchowej.
- Mini piła łańcuchowa musi być używana na poziomie gruntu lub z odpowiedniej platformy, która jest całkowicie stabilna i bezpieczna.
- Mini piła łańcuchowa jest przeznaczona wyłącznie do użytku na zewnątrz.
- Mini piła łańcuchowa nie jest przeznaczona do innych zastosowań.
- Montaż części w mini piły łańcuchowej jest dozwolony tylko w przypadku oryginalnych lub zatwierdzonych przez producenta części zamiennych (na przykład prowadnice łańcucha lub łańcuchy do piły), a także autoryzowanych kombinacji prowadnica/piła łańcuchowa, jak wskazano w instrukcji.
- Użytkownik jest odpowiedzialny za wszelkie wypadki wynikające z niewłaściwego użytkowania lub nieautoryzowanych modyfikacji mini piły

łańcuchowej.

4. MONTAŻ

⚠ OSTRZEŻENIE! Zabrania się zainstalowania akumulatora przed jego kompletnym zmontowaniem.

Przy obchodzeniu się łańcuchem piły należy zawsze nosić rękawice.

Montaż prowadnicy i łańcucha piły

1. Wszystkie części należy ostrożnie rozpakować. Zdejmij osłonę łańcucha obracając pokrętko napinania łańcucha w kierunku przeciwnym do ruchu wskazówek zegara. (Patrz Rys. A1)
2. Umieścić piłę łańcuchową na twardym, równym podłożu.
3. **Używać wyłącznie oryginalnych łańcuchów Worx lub zalecanych dla prowadnicy łańcucha.**
4. Łańcuch piły włożyć w przebiegający na około rowek prowadnicy. Upewnić się, że łańcuch jest ułożony w prawidłowym kierunku ruchu, zgodnie z ikoną na prowadnicy lub symbolami ruchu łańcucha znajdujących się na korpusie piły. Należy upewnić się, że płytka napinająca prowadnicę jest skierowana na zewnątrz. (Patrz Rys. A2)
5. Należy dopasować łańcuch na kole napędowym w taki sposób, aby śruba mocowania prowadnicy i dwie wypustki umiejscawiania prowadnicy na zacisku prowadnicy wpasować do rowka klinowego otworu na prowadnicy. (Patrz Rys. B1, B2)
6. Sprawdź, czy wszystkie części są prawidłowo osadzone. Upewnić się, że połączenia napędu są dokładnie osadzone na kole napędowym (Patrz Rys. C1), unikać załamań, jak pokazano na Rys. C2. Jeśli łańcuch się załamał, uchwycić łańcuch na prowadnicy przez załamanie i wyciągnąć załamanie.
7. Załóż osłonę obudowy. Przechyli prowadnicę do przodu w miejscu, w którym końcówka prowadnicy jest popychana pionowo w dół. Spowoduje to usunięcie luzu łańcucha. Prawidłowe napięcie łańcucha uzyskuje się w chwili, gdy łańcuch można unieść o około połowy głębokości ogniwa łańcucha na środku prowadnicy. Podniesienie łańcucha przy pokonaniu ciężaru narzędzia powinno się udać jedną ręką. Następnie dokręć osłonę obudowy, obracając pokrętko pokrywy obudowy w prawo do oporu. (Patrz Rys. D)

UWAGA: Łańcuch jest odpowiednio naprężony w chwili, gdy można go odciągnąć od prowadnicy, a ząb prowadzący ogniwa nadal znajduje się w szczelinie prowadnicy. (Patrz Rys. E)

UWAGA: Podczas cięcia łańcuch ulegnie

rozciągnięciu, tracąc poprawne napięcie. Po stwierdzeniu poluzowania łańcucha, celem przywrócenia jego prawidłowego napięcia, należy całkowicie odkręcić pokrętkę osłony obudowy lub przekręcić je o trzy pełne obroty w lewo, po czym dokręcić pokrętkę osłony obudowy, i powtórzyć czynności opisane w punktach 1-7 powyżej.

UWAGA: Nowe łańcuchy do pił ulegają rozciągnięciu. Podczas pierwszych cięć należy często sprawdzać napięcie łańcucha; w razie poluzowania na prowadnicy łańcuch należy naprężyć.

ZAKŁADANIE SŁUPKA WYDŁUŻAJĄCEGO

Dopasuj i włóż uchwyt drążka teleskopowego do wału. Aby zablokować, obróć pokrętkę blokującą w prawo. (Patrz Rys. F1, F2)

Uwaga: Upewnij się, że wał jest dobrze zamocowany na swoim miejscu.

INSTALACJA WYSIĘGNIKA W URZĄDZENIU (Patrz Rys. F3, F4)

Etap 1: Dopasuj i włóż drążek teleskopowy do wału.

Etap 2: Zawieś klamrę na haku piły. Naciśnij dźwignię zaciskową, aby dokręcić drążek teleskopowy do maszyny.

UWAGA: Przed uruchomieniem należy upewnić się, że wspornik przedłużający jest prawidłowo zablokowany.

USUNIĘCIE WSPORNIKA (Patrz Rys. F5)

Poluzuj dźwignię zaciskową, aby zwolnić klamrę. Naciśnij

przycisk zwalniania drążka teleskopowego aby odłączyć drążek z piłą.

OSTRZEŻENIE! Podczas używania urządzenia ze wspornikiem, upewnij się, że akumulator został usunięty.

SMAROWANIE (Patrz Rys. G1, G2)

Ważne: W zbiorniku piły ogrodniczej nie ma oleju. Przed rozpoczęciem cięcia, do zbiornika należy koniecznie wlać olej. Piły ogrodniczej nie wolno użytkować, jeśli w zbiorniku nie ma oleju do smarowania łańcucha, lub gdy jest go zbyt mało, gdyż grozi to poważnym uszkodzeniem produktu.

Napełnianie zbiornika oleju (Patrz Rys. G1):

UWAGA: Przed przystąpieniem do napełnienia zbiornika oleju należy wymontować akumulator.

1. Na odpowiedniej powierzchni ułóż piłę w taki sposób, by korek wlewu oleju był zwrócony ku górze.
2. Ściereczką oczyść miejsca wokół korka wlewu oleju, po czym odkręć go obracając w lewo.
3. Napełnij zbiornik olejem do prowadnic i łańcuchów.
4. Starając się nie dopuścić do przedostania się

zanieczyszczeń do zbiornika oleju, załóż korek wlewu oleju i dokręć go obracając w prawo; nie stosuj w tym celu narzędzi.

WAŻNE: Pomiędzy korkiem wlewu oleju a filtrem znajdują się małe kanały odpowietrzające umożliwiające odpowietrzenie zbiornika oleju. W okresach, gdy narzędzie nie jest używane należy je składować w pozycji poziomej, co zapobieganie wyciekom oleju.

Ważne jest, aby stosować smar (not provided) do prowadnic i łańcuchów, który jest przystosowany do pracy w szerokim zakresie temperatur bez konieczności rozcieńczania go. Można go zakupić w miejscu zakupu piły lub w lokalnym sklepie z narzędziami. **Nie używaj brudnych, zużytych lub jakkolwiek zanieczyszczonych olejów. Może dojść do uszkodzenia pręta lub łańcucha. Przy użyciu niedopuszczonego oleju gwarancja wygasa. Nie polyać. W przypadku połknięcia natychmiast skontaktować się z lekarzem. Trzymać poza zasięgiem dzieci. Przechowywać z dala od źródeł ciepła i otwartego ognia.**

Kontrola automatycznej olejarki

UWAGA: Krawędzie tnące łańcucha są ostre. **Należy założyć rękawice ochronne.**

Nachył piłę łańcuchową w dół. W celu nasmarowania łańcucha po napełnieniu zbiornika oleju unieś osłonę łańcucha maksymalnie w górę (Patrz Rys. G2). Prawidłowe działanie automatycznej olejarki można sprawdzić uruchamiając piłę ogrodniczą i kierując końcówkę prowadnicy łańcucha w stronę kawałka kartonu lub papieru ułożonego na ziemi. Automatyczna olejarka działa poprawnie jeśli na kartonie pojawi się rosnący ślad oleju. Jeżeli mimo pełnego zbiornika oleju na kartonie nie ma śladu oleju, skontaktuj się z działem obsługi klienta lub przedstawicielem autoryzowanego punktu serwisowego

Uwaga: Łańcuch nie może dotknąć podłoża. Zachowaj bezpieczną odległość 40 cm.

5. DZIAŁANIE

1. PRZYGOTOWANIE DO UŻYTKOWANIA NARZĘDZIA BEZPRZEWODOWEGO

OSTRZEŻENIE! Ładowarka oraz akumulatorki są specjalnie zaprojektowane do tego, aby pracowały razem, a więc nie należy używać innych urządzeń. Nigdy nie należy wkładać ani dopuszczać przedmiotów metalicznych do ładowarki lub pojemnika bateryjnego, gdyż może to spowodować uszkodzenie układu elektrycznego i niebezpieczeństwo porażenia prądem.

UWAGA: Akumulatorki są NIENAŁADOWANE i należy je naładować przed użyciem. Dostarczona ładowarka baterii pasuje do

zainstalowanej w urządzeniu baterii litowo-jonowej. Nie należy używać innej ładowarki baterii.

(1) ŁADOWANIE AKUMULATORÓW (Patrz Rys. H1, H2)

Bateria litowo-jonowa jest zabezpieczona przed głębokim rozładowaniem. Gdy bateria jest rozładowana, urządzenie jest wyłączane przez obwód zabezpieczający.

W miejscach o wysokiej temperaturze lub po intensywnym używaniu, zestaw baterii może być zbyt gorący, aby przystąpić do jego ładowania. Przed ładowaniem należy poczekać na jego ochłodzenie.

(2) WYJMOWANIE LUB ZAKŁADANIE AKUMULATORÓW (Patrz Rys. I)

Aby wyjąć zestaw akumulatorów z urządzenia, naciśnij przycisk zwalnający pakiet baterii. Po naładowaniu akumulatorów, włóż zestaw akumulatorów ponownie do pojemnika akumulatorów. Zwykle naciśnięcie z niewielką siłą będzie wystarczające, aby usłyszeć kliknięcie. Upewnij się, że akumulator jest solidnie zamocowany.

UWAGA: Podczas usuwania akumulatora przytrzymać go mocno, aby uniknąć upuszczenia i uszkodzeń.

(3) UTRZYMANIE I KONTROLOWANIE PIŁY OGRODOWEJ (Patrz Rys. J)

Przytrzymaj i kontroluj sekator ogrodowy jedną ręką na obszarze uchwytu - owiń kciuk wokół obszaru chwytu.

2. WŁĄCZANIE I WYŁĄCZANIE (Patrz Rys. K)

OSTRZEŻENIE: Przed przystąpieniem do eksploatacji urządzenia należy skontrolować akumulator. Stosować wyłącznie akumulatorki podane w dziale wyposażenia dodatkowego.

W celu włączenia maszyny, naciśnij przycisk wyłączenia blokady, a następnie naciśnij do końca przełącznik włączenia/**wyłączenia** i przytrzymaj go w tej pozycji. Można teraz zwolnić przycisk wyłączenia blokady.

W celu wyłączenia, zwolnij przełącznik włączenia/wyłączenia.

3. CIĘCIE

WAŻNE: Naprężenie łańcucha podczas pitowania należy co 10 minut skontrolować.

- (1) Zamontuj akumulator w narzędziu.
- (2) Należy upewnić się, że odcinek przecinanej kłody nie leży na ziemi. To zapewni utrzymywanie łańcucha z dala od ziemi podczas przecinania kłody. Dotykание ziemi, gdy łańcuch porusza się, jest niebezpieczne oraz może doprowadzić do stępienia łańcucha.
- (3) W momencie gotowości wykonania cięcia

naciśnij całkowicie przycisk wyłączenia blokady prawym kciukiem i wciśnij spust. Spowoduje to włączenie pilarki. Zwolnienie spustu powoduje wyłączenie pilarki. Przed rozpoczęciem cięcia upewnij się, że pilarka pracuje z maksymalną prędkością.

- (4) Rozpoczynając cięcie, powoli przybliż łańcuch do drewna. Drewno powinno być jak najbliższe piły. Trzymaj pewnie pilarkę, aby uniknąć ewentualnego odbicia pilarki lub ślizgania się (przemieszczania na boki).
- (5) Prowadź pilarkę przy użyciu niewielkiego nacisku i nie stosuj nadmiernej siły, pozwalając piłę na wykonanie jej pracy. Może nastąpić przeciążenie silnika i jego spalanie. Praca zostanie wykonana lepiej i bezpiecznie z prędkością, do jakiej urządzenie jest przeznaczone.
- (6) Wyjmij piłę z cięcia, gdy działa ona z pełną prędkością. Zatrzymaj piłę poprzez zwolnienie ewentualnego odbicia pilarki lub ślizgania się (przemieszczania na boki).
- (7) Przed przystąpieniem do ostrej pracy należy wykonać cięcia próbne na bezpiecznym miejscu upewniając się, że mogą być one pocięte z łatwością poprzez wykonywanie płynnych ruchów i ze stałą prędkością cięcia

Bezpieczeństwo w przypadku szybkiego ruchu powrotnego

Łańcuch piły przykryty jest osłoną jednak nadal może wystąpić szybki ruch powrotny. Następujące czynności ograniczą ryzyko wystąpienia szybkiego ruchu powrotnego.

- Wszystkie element bezpieczeństwa piły powinny znajdować się na miejscu. Upewnij się, że działają prawidłowo.
- Nie wychylać się zbyt mocno podczas pracy.
- Mocno stać na nogach i cały czas utrzymywać równowagę.
- Stań bliżej lewej strony pilarki. W ten sposób nie będziesz znajdować się w bezpośrednim położeniu łańcucha.
- W czasie ruchu łańcucha piły nie pozwól, aby nos prowadnicy do czegoś dotykał.
- Nie podejmuj próby przecinania dwóch kłód drewna w tym samym czasie. Jednorazowo przecinaj tylko jedną kłodę.
- Nie zagłębiać nosa prowadnicy ani nie próbować zagłębiać cięcia (wwiercać się w drewno z wykorzystaniem nosa prowadnicy).
- Uważać na przemieszczanie się drewna lub inne siły, które mogą uwięzić łańcuch piły.
- W trakcie wchodzenia do poprzedniego nacięcia zachować szczególną uwagę.
- Używaj tylko łańcucha i prowadnicy o zredokowanej skłonności do odbić, które są dostarczane z tą pilarką łańcuchową.
- Nigdy nie wolno stosować tępego lub luznego łańcucha piły. Łańcuch piły powinien być ostry i

odpowiednio naprężony.

Bezpieczne użytkowanie piły

1. Używaj pilarki łańcuchowej tylko przy utrzymaniu bezpiecznej pozycji.
2. Trzymaj pilarkę po swojej prawej stronie. (Patrz Rys. L)
3. Przed zetknięciem pilarki z drewnem łańcuch musi pracować przy pełnej prędkości.
4. Użyć kołców zderzaka do zabezpieczenia piły na drewnie przed rozpoczęciem cięcia.
5. Użyć kołców zderzaka jako punktu dźwigni podczas cięcia. (Patrz Rys. M)
7. Nigdy nie pracować piłą wyciągniętymi rękami. Nie należy próbować piłowania w ciężko dostępnych miejscach lub stojąc na drabinie. Nie piłować nigdy powyżej wysokości ramion (Patrz Rys. N).

Nigdy nie używać piły łańcuchowej powyżej wysokości ramienia.

Cięcie naprężonego drewna (Patrz Rys. O)

⚠️ OSTRZEŻENIE: Podczas cięcia naprężonej gałęzi zachować szczególną uwagę. Mieć świadomość możliwości gwałtownego odgięcia gałęzi. Po zredukowaniu naprężenia drewna, gałąź może gwałtownie odskoczyć i spowodować poważne obrażenia lub śmierć operatora.

Podczas cięcia kłód podpartych na obu końcach rozpocząć cięcie od góry (Y) wchodząc około 1/3 średnicy do kłody (górne cięcie), a następnie zakończyć cięcie (Z) od dołu, w celu uniknięcia kontaktu piły szczękowej z podłożem. Podczas cięcia kłód podpartych tylko z jednego końca rozpocząć cięcie od dołu (Y) wchodząc około 1/3 średnicy do kłody (cięcie od dołu) a następnie zakończyć cięcie z góry (Z), w celu uniknięcia rozdzielenia kłody lub zakleszczenia narzędzia.

Zastosowanie piły łańcuchowej

Cięcie z zastosowaniem wspornika wydłużającego

1. Zamontuj akumulator w narzędziu.
2. Przed cięciem wysokich gałęzi uwzględnij wszystkie punktu wymienione w poprzednim rozdziale „Przycinanie gałęzi”, ale zwrócić szczególną uwagę na możliwość.

OSTRZEŻENIE: Nigdy nie wolno stać bezpośrednio pod ciętą gałęzią. Utrzymywać z dala osoby postronne. Podczas korzystania z narzędzia nie wolno stać na drabinie lub innej niestabilnej podporze. Nie wolno używać narzędzia w pobliżu przewodów elektrycznych lub linii telefonicznych. Zachować odległość 3 m od linii zasilania. (Patrz Rys. P1-P4)

3. Aby trzymać pilarkę, należy używać obu rąk. Przy pracy z urządzeniem używać uchwytów specjalnie przeznaczonych do tego celu (Patrz Rys. P5). Należy zapewnić mocny uchwyt. Kciuki i palce należy zacisnąć wokół uchwytów pilarki.
4. Upewnij się, że przyjęta pozycja jest solidna.

Utrzymuj ramiona z rozstawionymi stopami. Rozłóż masę ciała równo na obie stopy.

5. W momencie gotowości wykonania cięcia naciśnij całkowicie przycisk, całkowicie wycisnąć Wyłącznik On/off (Patrz Rys. P6). Spowoduje to włączenie pilarki. Zwolnienie spustu powoduje wyłączenie pilarki. Przed rozpoczęciem cięcia upewnij się, że pilarka pracuje z maksymalną prędkością.
6. Rozpoczynając cięcie, powoli przybliż łańcuch do drewna. Trzymaj pewnie pilarkę, aby uniknąć ewentualnego odbicia pilarki lub ślizgania się (przemieszczenia na boki).
7. Prowadź pilarkę przy użyciu niewielkiego nacisku i nie stosuj nadmiernej siły. Może nastąpić przeciążenie silnika i jego spalanie. Praca zostanie wykonana lepiej i bezpieczniej z prędkością, do jakiej urządzenie jest przeznaczone.
8. Wyjmuj piłę z cięcia, gdy działa ona z pełną prędkością. Zatrzymaj piłę poprzez zwolnienie przełącznika Wł./Wył. Upewnij się, że łańcuch został zatrzymany przed odłożeniem pilarki.

USUWANIE POZOSTAŁOŚCI OLEJU PO ZAKOŃCZENIU PRACY

Unieś osłonę łańcucha maksymalnie w górę 3 do 5 razy. (Patrz Rys. G2)

UWAGA: Otwory wylotowe oleju nie wolno kierować w stronę ludzi. Prowadnica z łańcuchem powinny być skierowane w dół.

KONSERWACJA PIŁY

Przestrzegać zaleceń konserwacji zawartych w niniejszej instrukcji. Właściwe czyszczenie i konserwacja łańcucha piły oraz prowadnicy, jak również całej piły szczękowej redukuje szanse na wystąpienie szybkiego ruchu powrotnego. Skontrolować i zakonserwować piłę po każdym użyciu. Pozwoli to na wydłużenie trwałości piły. **UWAGA:** Nawet w przypadku prawidłowego ostrzenia, po każdym ostrzeniu rośnie ryzyko wystąpienia szybkiego ruchu powrotnego.

KONSERWACJA I PRZECHOWYWANIE PILARKI ŁAŃCUCHOWEJ

1. Wyjąć akumulator z piły:
 - Kiedy nie jest używana
 - Zanim pilarka zostanie przeniesiona z jednego miejsca do drugiego
 - Przed serwisowaniem
 - Przed zmianą akcesoriów lub przystawek, takich jak łańcuch piły lub osłona.
2. Skontrolować piłę przed i po każdym użyciu. Sprawdź dokładnie pilarkę, czy osłona lub inna część nie została uszkodzona. Sprawdź ewentualne uszkodzenia, które mogą wpłynąć na bezpieczeństwo użytkownika lub działanie

pilarki. Sprawdź pod kątem dopasowania lub połączenia części ruchomych. Sprawdź pod kątem pękniętych lub uszkodzonych części. Nie używaj pilarki łańcuchowej, jeśli uszkodzenie może wpływać na bezpieczeństwo lub działanie narzędzia. Uszkodzone narzędzie należy oddać do naprawy do autoryzowanego punktu serwisowego. Aby wyszukać autoryzowany punkt serwisowy, odwiedź stronę internetową www.worx.com.

3. Należy ostrożnie obchodzić się z piłą łańcuchową.
- Nigdy nie wystawiać piły na działanie deszczu lub bezpośredniej wilgoci.
- Łańcuch piły powinien być ostry i czysty oraz nasmarowany w celu zapewnienia bezpieczniejszej pracy.
- Przestrzegać zaleceń niniejszej instrukcji dotyczących ostrzenia łańcucha piły.
- Uchwyty powinny być suche, czyste i pozbawione śladów oleju i smaru.
- Sprawdzić i dokręcić wszystkie nakrętki i śruby.
4. W czasie serwisowania stosować jedynie identyczne części zamienne.
5. Gdy piła łańcuchowa nie jest używana, należy ją odpowiednio przechowywać.
- Na wysokości lub w zamkniętym miejscu niedostępnym dla dzieci.
- W suchym miejscu
- Prowadnica i osłona łańcucha w miejscu.

Konserwacja prowadnicy

Aby zwiększyć żywotność prowadnicy, zalecane jest wykonywanie poniższych czynności konserwacyjnych.

Szyny prowadnicy, które utrzymują łańcuch powinny być czyszczone przed składowaniem narzędzia, bądź gdy okaże się, że prowadnica lub łańcuch są zabrudzone.

Szyny należy czyścić każdorazowo po zdjęciu łańcucha.

Aby wyczyścić szyny prowadnicy:

1. Zdejmij osłonę łańcucha, odłącz prowadnicę i zdejmij łańcuch (zobacz rozdział MONTAŻ).
2. Przy użyciu szczotki drucianej, śrubokręta lub podobnego narzędzia oczyść szyny prowadnicy z pozostałości. (Patrz Rys. Q)
3. Upewnij się, że kanaliki olejowe są całkowicie wyczyszczone.

Warunki konserwacji łańcucha i prowadnicy:

- Piła tnij jedną stroną lub przy danym kącie.
- Wymagana jest siła, aby wykonać cięcie.
- Nieodpowiednia ilość dostarczanego oleju do prowadnicy i łańcucha.

Sprawdź stan prowadnicy każdorazowo po naostrzeniu łańcucha. Zużyta prowadnica może uszkodzić łańcuch i utrudniać przecinanie.

Po każdym użyciu, gdy urządzenie jest odłączone od źródła zasilania, oczyść prowadnicę i otwór koła

napędowego z trocin.

Jeżeli górna część szyny jest nierówna, użyj płaskiego pilnika, aby uzyskać kwadratowe krawędzie i boki.

Prowadnicę należy wymienić, gdy rowek jest wyrobiony, prowadnica jest wygięta lub pęknięta, bądź pojawi się nadmierne ciepło lub warkot szyn.

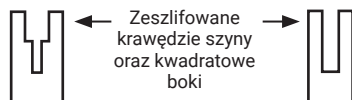

Rowek wyrobiony

Rowek prawidłowy

Jeżeli wymiana jest konieczna, należy zastosować tylko prowadnicę wyszczególnioną w wykazie części dla tej pilarki, bądź na nalepce umieszczonej na pilarce łańcuchowej.

Wymiana/odwracanie łańcucha piły i prowadnicy

Łańcuch piły wymienić, kiedy ząbki są zbyt mocno zużyte, aby można było je naostrzyć lub w przypadku zerwania łańcucha. Stosować tylko łańcuch zamienny wymieniony w niniejszej instrukcji.

Przed naostrzeniem łańcucha sprawdź prowadnicę. Zużyta lub uszkodzona prowadnica nie jest bezpieczna. Zużyta lub uszkodzona prowadnica może uszkodzić łańcuch i utrudnić cięcie.

Ostrzenie łańcucha piły

⚠ OSTRZEŻENIE:

Wyjąć akumulator z piły przed jej serwisowaniem. Może dojść do poważnych obrażeń lub śmierci w przypadku porażenia prądem elektrycznym lub kontaktu ciała z poruszającym się łańcuchem.

Krawędzie tnące łańcucha są ostre. Zakładać rękawice ochronne w czasie manipulowania łańcuchem.

Do ostrzenia łańcucha należy użyć okrągłego pilnika o średnicy 3 mm. Pilnik należy trzymać pod kątem 30° w stosunku do prowadnicy.

Łańcuch powinien być zawsze ostry. Piła będzie cięła szybciej i bezpieczniej. Tępy łańcuch piły powoduje niepotrzebne zużycie koła łańcuchowego, prowadnicy łańcucha oraz silnika. Jeżeli należy dociskać łańcuch do drzewa i cięcie powoduje tylko powstawanie drobnych wiórów z nielicznymi większymi wiórami, oznacza to, że łańcuch piły jest tępy.

6. OCHRONA ŚRODOWISKA



Odpady wyrobów elektrycznych nie powinny być wyrzucane razem z odpadami gospodarstwa domowego. Należy korzystać z recyklingu, jeśli istnieje odpowiednia infrastruktura. Porady dotyczące recyklingu można uzyskać u władz lokalnych lub sprzedawcy detalicznego.

ZALECENIA DLA NARZĘDZI AKUMULATOROWYCH

Zakres temperatury otoczenia do pracy urządzenia i akumulatora, oraz ich przechowywania wynosi od 0 °C do 45 °C.

Zalecany zakres temperatury otoczenia dla systemu ładowania, podczas jego ładowania, wynosi od 0 °C do 40 °C

7. ROZWIĄZYWANIE PROBLEMÓW

W przypadku ewentualnych problemów z funkcjonowaniem elektronarzędzia, w poniższej tabelce znaleźć można różne rodzaje błędów, możliwe ich przyczyny oraz właściwy sposób ich usuwania. Jeżeli za jej pomocą nie uda się zidentyfikować i usunąć usterki, pomocy należy szukać w punkcie serwisowym.

UWAGA: Przed przystąpieniem do lokalizacji usterki należy wyłączyć elektronarzędzie i wyjąć z niego akumulator.

Objawy	Możliwa przyczyna	Możliwe rozwiązanie
Piła łańcuchowa nie funkcjonuje.	Akumulator wyczerpany.	Wymienić akumulator.
Piła łańcuchowa pracuje przerywając.	Przegrzanie Użyto zbyt dużo nacisku podczas cięcia. Przerwa w zasilaniu. Wewnętrzny styk chwiejny. Włącznik/wyłącznik zepsuty.	Umieść urządzenie w chłodnym, wentrymym miejscu, aby ją ostudzić. Stosować mniejszy nacisk podczas cięcia. Zwrócić się do autoryzowanego punktu serwisowego.
Łańcuch/szyna przewodnicy gorąca.	Napężenie łańcucha za mocne. Łańcuch tępy.	Nastawić napężenie łańcucha. Łańcuch naostrzyć lub wymienić.
Piła łańcuchowa wyrywa, wibruje lub piłuje nie prawidłowo.	Napężenie łańcucha za małe. Łańcuch tępy. Łańcuch zużyty. Zęby piły wskazują w nieprawidłowym kierunku.	Nastawić napężenie łańcucha. Łańcuch naostrzyć lub wymienić. Łańcuch wymienić. Łańcuch piły zamontować na nowo z zębami w prawidłowym kierunku.

8. DEKLARACJA ZGODNOŚCI

My,
Positec Germany GmbH
Postfach 32 02 16, 50796 Cologne, Germany

Sdeklarujemy, że produkt,

Opis Bezprzewodowa piła łańcuchowa
Typ WG325E WG325E.X (3 - oznaczenie urządzenia, piła ogrodnicza)
Funkcja praca w lesie

jest zgodny z następującymi dyrektywami,
2006/42/EC, 2014/30/EU, 2011/65/EU&(EU)2015/863, 2000/14/EC zmieniona przez 2005/88/EC

Dane jednostki notyfikowanej

Nazwa: SGS Fimko Ltd
Adres: Takomotie 8, FI-00380 Helsinki, Finland
Nr certyfikatu: CERTIFICATE MD-376 Issue 1

2000/14/EC zmieniona przez 2005/88/EC:
- Procedura oceny zgodności zgodna z **Aneksem V Dyrektywy**
- Moc dźwięku **94 dB(A)**
- Deklarowana gwarantowana moc dźwięku **97 dB(A)**

Normy są zgodne z:

EN 62841-1, EN 12100, EN ISO 3744, EN IEC 55014-1, EN IEC 55014-2, Część EN ISO 11680-1, EN IEC 63000

Osoba upoważniona do kompilacji pliku technicznego,

Nazwa Marcel Filz
Adres Positec Germany GmbH
Postfach 32 02 16, 50796 Cologne, Germany



2023/07/14

Allen Ding

Zastępca głównego inżyniera,
testowanie i certyfikacja
Positec Technology (China) Co., Ltd
18, Dongwang Road, Suzhou Industrial
Park, Jiangsu 215123, P. R. China

ΠΙΝΑΚΑΣ ΠΕΡΙΕΧΟΜΕΝΩΝ

- ΟΔΗΓΙΕΣ ΑΣΦΑΛΕΙΑΣ
- ΛΙΣΤΑ ΕΞΑΡΤΗΜΑΤΩΝ
- ΤΕΧΝΙΚΕΣ ΠΛΗΡΟΦΟΡΙΕΣ
- ΣΥΝΑΡΜΟΛΟΓΗΣΗ
- ΛΕΙΤΟΥΡΓΙΑ
- ΠΡΟΣΤΑΣΙΑ ΤΟΥ ΠΕΡΙΒΑΛΛΟΝΤΟΣ
- ΑΝΤΙΜΕΤΩΠΙΣΗ ΠΡΟΒΛΗΜΑΤΩΝ
- ΔΗΛΩΣΗ ΣΥΜΜΟΡΦΩΣΗΣ

1. ΟΔΗΓΙΕΣ ΑΣΦΑΛΕΙΑΣ ΑΣΦΑΛΕΙΑ ΠΡΟΪΟΝΤΟΣ ΓΕΝΙΚΕΣ ΥΠΟΔΕΙΞΕΙΣ ΑΣΦΑΛΕΙΑΣ ΓΙΑ ΗΛΕΚΤΡΙΚΑ ΕΡΓΑΛΕΙΑ



ΠΡΟΕΙΔΟΠΟΙΗΣΗ Διαβάστε όλες τις υποδείξεις ασφαλείας, οδηγίες, εικονογραφίες και όλα τα τεχνικά στοιχεία, που συνοδεύουν αυτό το ηλεκτρικό εργαλείο. Αμέλειες κατά την τήρηση των ακόλουθων υποδείξεων μπορεί να προκαλέσουν ηλεκτροπληξία, πυρκαγιά και/ή σοβαρούς τραυματισμούς.
Φυλάξτε όλες τις προειδοποιητικές υποδείξεις και οδηγίες για κάθε μελλοντική χρήση. Ο όρος «ηλεκτρικό εργαλείο» που χρησιμοποιείται στις προειδοποιητικές υποδείξεις αναφέρεται σε ηλεκτρικά εργαλεία που τροφοδοτούνται από το ηλεκτρικό δίκτυο (με ηλεκτρικό καλώδιο) καθώς και σε ηλεκτρικά εργαλεία που τροφοδοτούνται από μπαταρία (χωρίς ηλεκτρικό καλώδιο).

- 1) Ασφάλεια στο χώρο εργασίας**
 - a) Διατηρείτε τον χώρο εργασίας καθαρό και καλά φωτισμένο.** Ρύπανση ή σκοτεινές περιοχές προκαλούν ατυχήματα.
 - b) Μην εργάζεστε με το ηλεκτρικό εργαλείο σε περιβάλλον, όπου υπάρχει κίνδυνος έκρηξης, όπως με την παρουσία εύφλεκτων υγρών, αερίων ή σκόνης.** Τα ηλεκτρικά εργαλεία δημιουργούν σπινθηρισμό ο οποίος μπορεί να αναφλέξει τη σκόνη ή τις αναθυμιάσεις.
 - c) Όταν χρησιμοποιείτε το ηλεκτρικό εργαλείο, κρατάτε μακριά τα παιδιά και άλλα τυχόν παρευρισκόμενα άτομα.** Σε περίπτωση απόσπασης της προσοχής σας μπορεί να χάσετε τον έλεγχο του εργαλείου.
- 2) Ηλεκτρική ασφάλεια**
 - a) Το φως του ηλεκτρικού εργαλείου πρέπει να**

ταιριάζει στην πρίζα. Μην τροποποιήσετε το φως με κανέναν τρόπο. Μην χρησιμοποιείτε φως προσαρμογής σε συνδυασμό με γειωμένα ηλεκτρικά εργαλεία. Αμεταποίητα φως και κατάλληλες πρίζες μειώνουν τον κίνδυνο ηλεκτροπληξίας.

- b) **Αποφεύγετε την επαφή του σώματός σας με γειωμένες επιφάνειες, όπως σωλήνες, θερμαντικά σώματα (καλοριφέρ), κουζίνες ή ψυγεία.** Όταν το σώμα σας είναι γειωμένο αυξάνεται ο κίνδυνος ηλεκτροπληξίας.
- c) **Μην εκθέτετε τα ηλεκτρικά εργαλεία στη βροχή ή στην υγρασία.** Η διείσδυση νερού σ' ένα ηλεκτρικό εργαλείο αυξάνει τον κίνδυνο ηλεκτροπληξίας.
- d) **Μην τραβάτε το καλώδιο. Μην χρησιμοποιείτε το καλώδιο για τη μεταφορά ή το τράβηγμα για την αποσύνδεση του ηλεκτρικού εργαλείου. Κρατάτε το καλώδιο μακριά από θερμότητα, λάδι, κοφτερές ακμές ή κινούμενα εξαρτήματα.** Τυχόν χαλασμένα ή περιπλεγμένα ηλεκτρικά καλώδια αυξάνουν τον κίνδυνο ηλεκτροπληξίας.
- e) **Όταν εργάζεστε μ' ένα ηλεκτρικό εργαλείο στην ύπαιθρο, χρησιμοποιείτε καλώδιο επέκτασης (μπαλαντζέα) που είναι κατάλληλο και για εξωτερική χρήση.** Η χρήση καλωδίων επιμήκυνσης κατάλληλων για υπαίθριους χώρους ελαττώνει τον κίνδυνο ηλεκτροπληξίας.
- f) **Όταν η χρήση του ηλεκτρικού εργαλείου σε υγρό περιβάλλον είναι αναπόφευκτη, τότε χρησιμοποιήστε έναν προστατευτικό διακόπτη διαρροής (διακόπτης FI/RCD).** Η χρήση ενός προστατευτικού διακόπτη διαρροής ελαττώνει τον κίνδυνο ηλεκτροπληξίας.
- 3) **Ασφάλεια προσώπων**
 - a) **Να είστε σε επαγρύπνηση, δίνετε προσοχή στην εργασία που κάνετε και χρησιμοποιείτε το ηλεκτρικό εργαλείο με περισκεψη. Μην χρησιμοποιείτε το ηλεκτρικό εργαλείο όταν είστε κουρασμένοι ή υπό την επήρεια ναρκωτικών, οινοπνεύματος ή φαρμάκων.** Μια στιγμιαία απροσεξία κατά το χειρισμό του ηλεκτρικού εργαλείου μπορεί να οδηγήσει σε σοβαρούς τραυματισμούς.
 - b) **Χρησιμοποιείτε τον προσωπικό εξοπλισμό προστασίας. Φοράτε πάντα προστατευτικά γυαλιά.** Ο κατάλληλος προστατευτικός εξοπλισμός, όπως μάσκα προστασίας από σκόνη, αντιολισθητικά υποδήματα ασφαλείας, προστατευτικό κράνος ή ωτασπίδες, ανάλογα με τις εκάστοτε συνθήκες, ελαττώνει τον κίνδυνο τραυματισμών.
 - c) **Αποφεύγετε την αθέλητη εκκίνηση. Βεβαιωθείτε, ότι ο διακόπτης είναι στη θέση Off, πριν συνδέσετε το ηλεκτρικό εργαλείο με την πηγή τροφοδοσίας και/ή την**

μπαταρία καθώς και πριν το παραλάβετε ή το μεταφέρετε. Όταν μεταφέρετε τα ηλεκτρικά εργαλεία έχοντας το δάχτυλό σας στο διακόπτη ή όταν συνδέσετε τα ηλεκτρικά εργαλεία με την πηγή ρεύματος όταν αυτά είναι ακόμη στη θέση ON, τότε δημιουργείται κίνδυνος τραυματισμών.

- d) **Απομακρύνετε από το ηλεκτρικό εργαλείο τυχόν εξαρτήματα ρύθμισης ή κλειδιά πριν θέσετε το ηλεκτρικό εργαλείο σε λειτουργία.** Ένα εργαλείο ή κλειδί συναρμολογημένο σ' ένα περιστρεφόμενο τμήμα ενός ηλεκτρικού εργαλείου μπορεί να οδηγήσει σε τραυματισμούς.
- e) **Προσέχετε πως στέκεστε. Φροντίζετε για την ασφαλή στάση του σώματός σας και διατηρείτε πάντοτε την ισορροπία σας.** Έτσι μπορείτε να ελέγξετε καλύτερα το ηλεκτρικό εργαλείο σε περιπτώσεις απροσδόκων περιστάσεων.
- f) **Φοράτε σωστή ενδυμασία. Μην φοράτε φαρδιά ρούχα ή κοσμήματα. Κρατάτε τα μαλλιά και τα ρούχα σας μακριά από τα κινούμενα εξαρτήματα.** Χαλαρή ενδυμασία, κοσμήματα ή μακριά μαλλιά μπορεί να εμπλακούν στα κινούμενα εξαρτήματα.
- g) **Όταν υπάρχει η δυνατότητα σύνδεσης διατάξεων αναρρόφησης ή συλλογής σκόνης, βεβαιωθείτε ότι αυτές είναι συνδεδεμένες και ότι χρησιμοποιούνται σωστά.** Η χρήση μιας αναρρόφησης σκόνης μπορεί να ελαττώσει τον κίνδυνο που προκαλείται από τη σκόνη.
- h) **Μην εφησυχάζετε και μην αφήφάτε τους κανόνες ασφαλείας για τα ηλεκτρικά εργαλεία, ακόμα και όταν μετά από συχνή χρήση είστε εξοικειωμένοι με το εργαλείο.** Ένας απρόσεκτος χειρισμός μπορεί μέσα σε κλάσματα του δευτερολέπτου να οδηγήσει σε σοβαρούς τραυματισμούς.
- 4) **Χρήση και φροντίδα των ηλεκτρικών εργαλείων**
 - a) **Μην υπερφορτώνετε το ηλεκτρικό εργαλείο. Χρησιμοποιήστε το σωστό ηλεκτρικό εργαλείο για την εφαρμογή σας.** Με το κατάλληλο ηλεκτρικό εργαλείο εργάζεστε καλύτερα και ασφαλέστερα στην αναφερόμενη περιοχή ισχύος.
 - b) **Μη χρησιμοποιήσετε ποτέ ένα ηλεκτρικό εργαλείο που έχει χαλασμένο διακόπτη On/Off.** Ένα ηλεκτρικό εργαλείο που δεν μπορείτε πλέον να το θέσετε σε λειτουργία και/ή εκτός λειτουργίας είναι επικίνδυνο και πρέπει να επισκευαστεί.
 - c) **Αποσυνδέστε το φως από την πρίζα και/ή απομακρύνετε μια αποσπώμενη μπαταρία από το ηλεκτρικό εργαλείο, προτού εκτελέσετε ρυθμίσεις, αλλάξετε εξαρτήματα ή προτού φυλάξετε το ηλεκτρικό εργαλείο.**

Αυτά τα προληπτικά μέτρα ασφαλείας μειώνουν τον κίνδυνο από τυχόν αθέλητη εκκίνηση του ηλεκτρικού εργαλείου.

- d) Φυλάγετε τα ηλεκτρικά εργαλεία που δε χρησιμοποιούνται μακριά από παιδιά και μην επιτρέψετε τη χρήση του ηλεκτρικού εργαλείου σε άτομα που δεν είναι εξοικειωμένα με το ηλεκτρικό εργαλείο ή τις οδηγίες για τη λειτουργία του ηλεκτρικού εργαλείου.** Τα ηλεκτρικά εργαλεία είναι επικίνδυνα όταν χρησιμοποιούνται από άπειρα πρόσωπα.
- e) Συντηρείτε τα ηλεκτρικά εργαλεία και τα εξαρτήματα. Ελέγχετε, αν τα κινούμενα εξαρτήματα είναι σωστά ευθυγραμμισμένα και προσαρμοσμένα ή μήπως έχουν σπάσει τυχόν εξαρτήματα ή οποιαδήποτε άλλη κατάσταση, η οποία επηρεάζει τη λειτουργία του ηλεκτρικού εργαλείου. Σε περίπτωση βλάβης, επισκευάστε το ηλεκτρικό εργαλείο πριν τη χρήση.** Η κακή συντήρηση των ηλεκτρικών εργαλείων αποτελεί αιτία πολλών ατυχημάτων.
- f) Διατηρείτε τα εργαλεία κοπής κοφτερά και καθαρά.** Προσεκτικά συντηρημένα κοπτικά εργαλεία σφηνώνουν δυσκολότερα και οδηγούνται ευκολότερα.
- g) Χρησιμοποιείτε τα ηλεκτρικά εργαλεία τα εξαρτήματα κτλ. σύμφωνα με αυτές τις οδηγίες, λαμβάνοντας υπόψη τις συνθήκες εργασίας και τις εργασίες που πρέπει να εκτελεστούν.** Η χρησιμοποίηση των ηλεκτρικών εργαλείων για εργασίες που δεν προβλέπονται γι' αυτά μπορεί να δημιουργήσει επικίνδυνες καταστάσεις.
- h) Διατηρείτε τις λαβές και τις επιφάνειες λαβής στεγνές, καθαρές και ελεύθερες από λάδι και γράσο.** Οι ολισθηρές λαβές και επιφάνειες λαβής δεν επιτρέπουν κανένα ασφαλή χειρισμό και έλεγχο του ηλεκτρικού εργαλείου σε τυχόν απρόβλεπτες καταστάσεις.
- 5) Προσεκτικός χειρισμός και χρήση εργαλείων μπαταρίας**
- a) Επαναφορτίζετε μόνο με τον φορτιστή που καθορίζεται από τον κατασκευαστή.** Ένας φορτιστής που είναι κατάλληλος μόνο για ένα συγκεκριμένο τύπο μπαταριών δημιουργεί κίνδυνο πυρκαγιάς όταν χρησιμοποιηθεί για άλλες μπαταρίες.
- b) Χρησιμοποιείτε τα ηλεκτρικά εργαλεία μόνο με τις ειδικά σχεδιασμένες μπαταρίες.** Η χρήση άλλων μπαταριών μπορεί να οδηγήσει σε τραυματισμούς και να δημιουργήσει κίνδυνο πυρκαγιάς.
- c) Όταν η μπαταρία δε χρησιμοποιείται, κρατήστε την μακριά από άλλα μεταλλικά αντικείμενα, όπως συνδετήρες χαρτιών, νομίσματα, κλειδιά, καρφιά, βίδες ή**

άλλα μικρά μεταλλικά αντικείμενα που μπορούν να βραχυκυκλώσουν τις επαφές της μπαταρίας. Ένα βραχυκύκλωμα των επαφών της μπαταρίας μπορεί να προκαλέσει τραυματισμούς ή φωτιά.

- d) Μια τυχόν εσφαλμένη χρήση μπορεί να οδηγήσει σε διαρροή υγρών από την μπαταρία. Αποφεύγετε κάθε επαφή μ' αυτά. Σε περίπτωση τυχαίας επαφής ξεπλύνετε καλά με νερό. Εάν τα υγρά έρθουν σε επαφή με τα μάτια, ζητήστε επιπλέον ιατρική βοήθεια.** Διαρρέοντα υγρά μπαταρίας μπορεί να οδηγήσουν σε ερεθισμούς του δέρματος ή σε εγκαύματα.
- e) Μην χρησιμοποιείτε μπαταρία ή εργαλείο που είναι κατεστραμμένο ή τροποποιημένο.** Οι χαλασμένες ή τροποποιημένες μπαταρίες μπορεί να παρουσιάσουν μια απρόβλεπτη συμπεριφορά και να οδηγήσουν σε φωτιά, έκρηξη ή σε κίνδυνο τραυματισμού.
- f) Μην εκθέτετε μια μπαταρία ή ένα εργαλείο μπαταρίας σε φωτιά ή σε πολύ υψηλές θερμοκρασίες.** Η έκθεση στη φωτιά ή σε θερμοκρασία πάνω από τους 130 °C μπορεί να προκαλέσει έκρηξη.
- g) Τηρείτε όλες τις υποδείξεις για τη φόρτιση και μη φορτίζετε την μπαταρία ή το εργαλείο μπαταρίας ποτέ εκτός της περιοχής θερμοκρασίας που αναφέρεται στις οδηγίες λειτουργίας.** Η λάθος φόρτιση ή η φόρτιση εκτός της επιτρεπτής περιοχής θερμοκρασίας μπορεί να καταστρέψει την μπαταρία και να αυξήσει τον κίνδυνο πυρκαγιάς.
- 6) Σέρβις**
- a) Δώστε το ηλεκτρικό εργαλείο σας για συντήρηση από εξειδικευμένο προσωπικό, χρησιμοποιώντας μόνο γνήσια ανταλλακτικά.** Έτσι εξασφαλίζετε τη διατήρηση της ασφάλειας του ηλεκτρικού εργαλείου.
- b) Μη συντηρείτε ποτέ χαλασμένες μπαταρίες.** Κάθε συντήρηση των μπαταριών πρέπει να πραγματοποιείται μόνο από τον κατασκευαστή ή από εξουσιοδοτημένα συνεργεία σέρβις πελατών.
- 1) ΠΡΟΕΙΔΟΠΟΙΗΤΙΚΕΣ ΥΠΟΔΕΙΞΕΙΣ ΓΙΑ ΑΛΥΣΟΠΡΙΟΝΑ:**
- a) Να κρατάτε όλα τα μέλη του σώματός σας μακριά από το αλυσοπρίονο όταν αυτό βρίσκεται σε λειτουργία. Πριν θέσετε το αλυσοπρίονο σε λειτουργία να βεβαιώσετε ότι η αλυσίδα του πριονιού δεν αγγίζει τίποτα.** Όταν εργάζεστε μ' ένα αλυσοπρίονο δεν αποκλείεται, μια στιγμή απροσεξίας να οδηγήσει στην εμπλοκή των ρούχων σας ή ακόμη και μελών του σώματός σας στην αλυσίδα του πριονιού.
- b) Να πιάνετε το μηχανικό εργαλείο μόνο από την μονωμένη λαβή, όταν εκτελείτε**

μια λειτουργία όπου το κοπτικό εξάρτημα ενδέχεται να έρθει σε επαφή με κρυφές καλωδιώσεις ή με το ίδιο το καλώδιο του εργαλείου. Εάν το κοπτικό εξάρτημα έρθει σε επαφή με “ζωντανά” καλώδια ενδέχεται τα μεταλλικά μέρη του μηχανικού εργαλείου να ενεργοποιηθούν και να προκαλέσουν σοκ στο χειριστή.

- c) **Να φοράτε προστατευτικά γυαλιά και ωσποτίδες. Σας συμβουλεύουμε να φοράτε επίσης και προστατευτικό εξοπλισμό για το κεφάλι, τα χέρια και τα πόδια.** Κατάλληλα προστατευτικά ρούχα ελαττώνουν τον κίνδυνο τραυματισμού από εκσφενδονιζόμενα πελεκούδια και από τυχαία επαφή με την αλυσίδα του πριονιού.
- d) **Μη χειρίζεστε το αλυσοπρίονο σε δέντρο, σκάλα, από σκεπή ή από οιαδήποτε ασταθή υποστήριξη.** Η χρήση του αλυσοπρίονου επάνω σ' ένα δέντρο δημιουργεί κίνδυνο τραυματισμού.
- e) **Να φροντίζετε για την ασφαλή στάση του σώματός σας και να χρησιμοποιείτε το αλυσοπρίονο μόνο όταν βρίσκεστε επάνω σε μια ασφαλή κι επίπεδη επιφάνεια.** Ολισθηρές ή ασταθείς επιφάνειες μπορούν, όταν χρησιμοποιείτε φορητές σκάλες, να οδηγήσουν στην απώλεια της ισορροπίας σας και του ελέγχου του αλυσοπρίονου.
- f) **Να λαμβάνετε πάντοτε υπόψη σας, ότι όταν κόβετε ένα υπό τάση ευρισκόμενο κλαδί, αυτό μπορεί να επιστρέψει ορμητικά στην αρχική του θέση.** Όταν αποδεσμευτεί η τάση στις ίνες του ξύλου, τότε το υπό τάση ευρισκόμενο κλαδί μπορεί να χτυπήσει το χειριστή ή/και να οδηγήσει σε απώλεια του ελέγχου του αλυσοπρίονου.
- g) **Να είστε ιδιαίτερα προσεκτικοί όταν κόβετε θάμνους ή νεαρά δέντρα.** Το λεπτό υλικό μπορεί να σφηνώσει στην αλυσίδα του πριονιού και να σας χτυπήσει ή να σας κάνει να χάσετε την ισορροπία σας.
- h) **Να μεταφέρετε το αλυσοπρίονο κρατώντας το από την μπροστινή λαβή όταν η αλυσίδα δεν κινείται. Η ράγα οδήγησης πρέπει να δείχνει προς τα πίσω. Για να μεταφέρετε ή για να αποθηκεύσετε/να διαφυλάξετε το αλυσοπρίονο να του περνάτε πάντοτε το προστατευτικό κάλυμμα.** Η προσεκτική μεταχείριση του αλυσοπρίονου ελαττώνει τις πιθανότητες μιας αβέλτηρης επαφής με την κινούμενη αλυσίδα του πριονιού.
- i) **Να τηρείτε τις οδηγίες λίπανσης, τεντώματος της αλυσίδας και της αντικατάστασης εξαρτημάτων.** Μια αντικανονικά τεντωμένη ή λιπασμένη αλυσίδα μπορεί να σπάσει ή να αυξήσει τον κίνδυνο κλοστήματος.
- j) **Να κόβετε μόνο ξύλα. Να χρησιμοποιείτε το αλυσοπρίονο μόνο για εργασίες**

που αυτό προορίζεται-παράδειγμα: μη χρησιμοποιήσετε το αλυσοπρίονο για την κοπή πλαστικών υλικών, τοίχων ή δομικών υλικών που δεν είναι από ξύλο.

Η χρήση του αλυσοπρίονου για εργασίες που δεν προορίζεται μπορεί να οδηγήσει σε επικίνδυνες καταστάσεις.

- k) **Αυτό το αλυσοπρίονο δεν προορίζεται για υλοτόμηση.** Η χρήση του αλυσοπρίονου για λειτουργίες διαφορετικές από αυτές για τις οποίες προορίζεται είναι πιθανό να οδηγήσει σε σοβαρό τραυματισμό του χειριστή ή παρευρισκόμενων.
- l) **Τηρείτε όλες τις οδηγίες όταν απομακρύνετε μπλοκαρισμένα υλικά, αποθηκεύετε ή συντηρείτε το αλυσοπρίονο. Εξασφαλίστε ότι ο διακόπτης είναι στο off και το πακέτο μπαταρίας έχει αφαιρεθεί. Μη αναμενόμενη ενεργοποίηση του αλυσοπρίονου κατά την απομάκρυνση μπλοκαρισμένου υλικού ή συντήρησης μπορεί να επιφέρει σοβαρό ατομικό τραυματισμό.**
- m) **Συστήνεται ο νέος χρήσης, ως ελάχιστη πρακτική, να κόβει κορμούς σε καθαλότο ξυλοουργό ή βάση στήριξης.**
- n) **Συστήνεται το τρόχισμα και η συντήρηση του αλυσοπρίονου να διεξάγονται από εξουσιοδοτημένα κέντρα συντήρησης.**

2) Αιτίες και αποφυγή του κλοστήματος:

Το κλότσημα μπορεί να εμφανιστεί όταν η ράγα οδήγησης έρθει σε επαφή με ένα αντικείμενο ή όταν το ξύλο λυγίζει και η αλυσίδα του πριονιού σφηνώσει στην τομή.

Μια τυχόν επαφή με την αιχμή της ράγας μπορεί, σε ορισμένες περιπτώσεις, να οδηγήσει σε μια απροσδόκητη, με φορά προς τα πίσω αντίδραση, κατά την οποία η ράγα οδήγησης τινάζεται προς τα επάνω, προς την κατεύθυνση του χειριστή. Το σφηνώμα της αλυσίδας του πριονιού στην επάνω ακμή της ράγας οδήγησης μπορεί να ωθήσει τη ράγα με ορμή προς τα πίσω, με κατεύθυνση προς το χειριστή.

Κάθε μια από τις αντιδράσεις αυτές μπορεί να σας κάνει να χάσετε τον έλεγχο του πριονιού και να προκαλέσει το σοβαρό τραυματισμό σας. Να μη βασίζεστε μόνο στις διατάξεις ασφαλείας που είναι ενσωματωμένες στο αλυσοπρίονο. Σαν χρήστης του αλυσοπρίονου πρέπει να λάβετε ο ίδιος διάφορα κατάλληλα μέτρα για να μπορέσετε έτσι να εργάζεστε χωρίς ατυχήματα και χωρίς τραυματισμούς.

Το κλότσημα είναι η συνέπεια ενός εσφαλμένου ή ελλιπούς χειρισμού του ηλεκτρικού εργαλείου. Μπορεί να αποφευχθεί με λήψη κατάλληλων προληπτικών μέτρων, όπως αυτά περιγράφονται παρακάτω:

- a) **Κρατήστε σταθερά, με τους αντίχειρες και τα δάχτυλα να περιβάλλουν τις λαβές του**

πριονιού κλαδέματος και τοποθετήστε το σώμα και το μπράτσο σας με τέτοιο τρόπο ώστε να αντισταθείτε σε τυχόν οπισθολάκτισμα. Ο χειριστής μπορεί να αντεπεξέλθει στα κλοτοήματα με λήψη κατάλληλων προληπτικών μέτρων. Μην αφήσετε ποτέ το αλυσοπρίονο από τα χέρια σας.

b) Να αποφεύγετε το πριόνισμα όταν έχετε μη φυσιολογική στάση και να μην κόβετε σε ύψος μεγαλύτερο από αυτό των ώμων σας. Έτσι αποφεύγετε μια τυχόν αθέλητη επαφή με την αιχμή της ράγας και ταυτόχρονα θα μπορέσετε σε τυχόν απροσδόκητες καταστάσεις να ελέγξετε καλύτερα το αλυσοπρίονο.

c) Να χρησιμοποιείτε πάντοτε εφεδρικές ράγες και αλυσίδες πριονιού που προβλέπει ο κατασκευαστής. Εσφαλμένες εφεδρικές ράγες και αλυσίδες πριονιού μπορεί να οδηγήσουν σε θραύση της αλυσίδας ή να προκαλέσουν κλότσημα.

d) Να τηρείτε τις οδηγίες του κατασκευαστή σχετικά με το τρόχισμα και τη συντήρηση της αλυσίδας του πριονιού. Πολύ χαμηλός περιοριστής βάθους αυξάνει την τάση για κλότσημα.

Υπολειπόμενοι κίνδυνοι

Ακόμα και με την προβλεπόμενη χρήση της συσκευής υπάρχει πάντα ένας υπολειπόμενος κίνδυνος που δεν μπορείτε να αποτρέψετε. Ανάλογα με τον τύπο και την κατασκευή της συσκευής, μπορεί να υπάρχουν οι ακόλουθοι πιθανοί κίνδυνοι:

- Επαφή με εκτεθειμένα δόντια στην αλυσίδα του πριονιού (κίνδυνος κοψίματος)
- Πρόσβαση στην περιστρεφόμενη αλυσίδα του πριονιού (κίνδυνος κοψίματος)
- Απρόβλεπτη, απότομη κίνηση της μπάρας οδηγού (κίνδυνοι κοψίματος)
- Εκτίναξη κομματιών από την αλυσίδα του πριονιού (κίνδυνοι κοψίματος/έγχυσης)
- Εκτίναξη κομματιών του αντικειμένου εργασίας
- Επαφή του δέρματος με το λάδι
- Απώλεια ακοής, εάν δεν χρησιμοποιούνται ωτοασπίδες κατά την εργασία

Προειδοποιήσεις ασφαλείας για αλυσοπρίονο με κοντάρι επέκτασης

1. Μην χρησιμοποιείτε το μηχάνημα όταν είστε κουρασμένοι, αδιάθετοι ή υπό την επήρεια αλκοόλ ή άλλων φαρμάκων.
2. Για να μειωθεί ο κίνδυνος, κρατήστε τους παρευρισκόμενους σε ασφαλή απόσταση από το μηχάνημα κατά τη λειτουργία του.
3. Να γνωρίζετε τις επικίνδυνες θέσεις λειτουργίας, καθώς και τον κίνδυνο χτυπήματος από την πτώση κλαδιών ή

κλαδιών που, αφού χτυπήσουν στο έδαφος, αναπηδήσουν. Ο χειριστής μπορεί να χτυπηθεί από κλαδιά που πέφτουν ή από εκείνα που αναπηδούν στο έδαφος. Να αφαιρείτε τα κλαδιά σε τμήματα.

4. Να διατηρείτε σταθερή στάση και ισορροπία κατά τη χρήση. Να χρησιμοποιείτε τον παρεχόμενο ιμάντα ασφαλείας.
5. Να κρατάτε το μηχάνημα σε επαρκή απόσταση από εναέρια ηλεκτρικά καλώδια.

ΠΡΟΕΙΔΟΠΟΙΗΣΕΙΣ ΑΣΦΑΛΕΙΑΣ ΓΙΑ ΤΗ ΣΥΣΤΟΙΧΙΑ ΜΠΑΤΑΡΙΩΝ

- a) Απαγορεύονται η αποσυναρμολόγηση, το άνοιγμα ή το κόψιμο στοιχείων μπαταριών ή συστοιχιών μπαταριών.**
- b) Δεν πρέπει να βραχυκυκλώνετε συστοιχίες μπαταριών. Οι συστοιχίες μπαταριών δεν πρέπει να φυλάσσονται ανοργάνωτα σε κουτί ή συρτάρι όπου μπορεί να βραχυκυκλώσουν η μία την άλλη ή να βραχυκυκλωθούν από αγωγή υλικά.** Όταν δεν χρησιμοποιείτε την μπαταρία, φροντίστε να τη φυλάσσετε μακριά από άλλα μεταλλικά αντικείμενα, όπως συνδετήρες χαρτιού, κέρματα, κλειδιά, καρφιά, βίδες ή άλλα μικρά μεταλλικά είδη, που μπορεί να δημιουργήσουν σύνδεση μεταξύ των δύο ακροδεκτών. Αν τοποθετήσετε τους ακροδέκτες της μπαταρίας τον ένα δίπλα στον άλλο, μπορεί να προκληθούν εγκαύματα ή πυρκαγιά.
- c) Μην αφήσετε τη συστοιχία μπαταριών εκτεθειμένη σε υψηλή θερμοκρασία ή φωτιά. Αποφύγετε την αποθήκευσή της σε σημείο άμεσα εκτεθειμένο στο φως του ήλιου.**
- d) Μην αφήσετε τη συστοιχία μπαταριών να υποστεί μηχανικό πλήγμα.**
- e) Σε περίπτωση διαρροής της μπαταρίας, μην αφήσετε το υγρό να έρθει σε επαφή με το δέρμα ή τα μάτια σας. Αν συμβεί κάτι τέτοιο, πλύνετε το προσβεβλημένο σημείο με άφθονο νερό και ζητήστε τη συμβουλή γιατρού.**
- f) Η συστοιχία μπαταριών πρέπει να είναι πάντα καθαρή και στεγνή.**
- g) Αν λερωθούν οι ακροδέκτες της συστοιχίας μπαταριών, σκουπίστε τους με καθαρό στεγνό πανί.**
- h) Η συστοιχία μπαταριών χρειάζεται φόρτιση πριν από τη χρήση της. Πρέπει να ανατρέχετε πάντοτε στην παρούσα οδηγία και να χρησιμοποιείτε τη σωστή διαδικασία φόρτισης.**
- i) Μην αφήνετε τη συστοιχία μπαταριών να**

- φορτίζεται όταν δεν τη χρησιμοποιείτε.
- γ) Μετά από παρατεταμένες περιόδους αποθήκευσης, μπορεί να χρειαστεί να φορτίσετε και να αποφορτίσετε τη συστοιχία μπαταριών αρκετές φορές για να επιτευχθούν οι μέγιστες επιδόσεις της.
 - δ) Για επαναφόρτιση χρησιμοποιήστε μόνο τον φορτιστή που καθορίζει η Worx. Μη χρησιμοποιήσετε άλλον φορτιστή εκτός από αυτόν που παρέχεται αποκλειστικά για χρήση μαζί με τον εξοπλισμό.
 - ε) Μη χρησιμοποιήσετε άλλη συστοιχία μπαταριών που δεν έχει σχεδιαστεί για χρήση μαζί με τον εξοπλισμό.
 - ς) Φυλάξτε τη συστοιχία μπαταριών μακριά από σημεία όπου μπορεί να τη βρουν τα παιδιά.
 - ζ) Φυλάξτε τα αρχικά ενημερωτικά έντυπα του προϊόντος γιατί μπορεί να τα χρειαστείτε στο μέλλον.
 - η) Όταν δεν χρησιμοποιείτε την μπαταρία, πρέπει να την αφαιρείτε από τον εξοπλισμό.
 - θ) Η απόρριψη των μπαταριών πρέπει να γίνεται με τον ενδεδειγμένο τρόπο.
 - ι) Μην αναμειγνύετε στοιχεία διαφορετικών κατασκευαστών, χωρητικότητας, μεγέθους ή τύπου μέσα στη συσκευή.
 - ια) Διατηρείτε την μπαταρία μακριά από συσκευές μικροκυμάτων και υψηλή πίεση.

ΦΥΛΑΞΤΕ ΑΥΤΕΣ ΤΙΣ ΟΔΗΓΙΕΣ

Οδηγίες που αφορούν σε ορθές τεχνικές κλαδέματος και εγκατάστασης κοπής

1. Ξαλάφρωμα

Ξαλάφρωμα ονομάζεται το κόψιμο των κλαδιών από το κομμένο δέντρο. Τα μεγάλα κλαδιά που κατευθύνονται προς τα κάτω, επάνω στα οποία στηρίζεται το δέντρο, πρέπει να κόβονται τελευταία. Μικρά κλαδιά θα πρέπει να κόβονται "μια κι έξω", όπως φαίνεται στην εικόνα 1. Κλαδιά που βρίσκονται υπό τάση θα πρέπει να κόβονται από τα κάτω προς τα επάνω· έτσι αποφεύγεται το σφήνωμα του πριονιού.

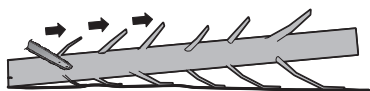

Εικ. 1

2. Τμηματικός τεμαχισμός του κορμού

Τμηματικός τεμαχισμός ονομάζεται ο τεμαχισμός του κορμού σε κομμάτια ορισμένου μήκους. Να φροντίζετε για την ασφαλή στάση

του σώματός σας και να διαμοιράζετε το βάρος σας ομοιόμορφα και στα δυο σας πόδια. Αν είναι δυνατό, υποστηρίξτε τον κορμό με κλαδιά ή σφήνες. Να τηρείτε τις απλές οδηγίες άνετης κοπής.

Σε περίπτωση που ο κορμός του δέντρου ακουμπάει, όπως απεικονίζεται στην Εικόνα 2, ομοιόμορφα, τότε η κοπή διεξάγεται από το πάνω μέρος (κοπή από πάνω), αποφεύγοντας την επαφή με το έδαφος καθώς αυτό θα μειώσει σημαντικά την αιχμηρότητα της αλυσίδας.

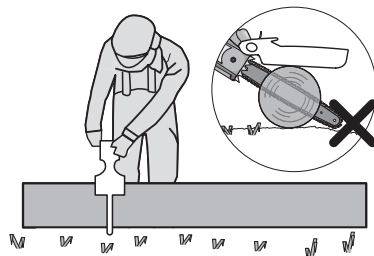

Εικ. 2

Όταν ο κορμός του δέντρου ακουμπάει, όπως απεικονίζεται στην Εικόνα 3, στο ένα του άκρο, τότε κόψτε το 1/3 της διαμέτρου του κορμού από το κάτω μέρος (κοπή από κάτω) (1) και ακολούθως συνεχίστε την κοπή από το επάνω μέρος (2) στο ίδιο ύψος με την κάτω τομή.

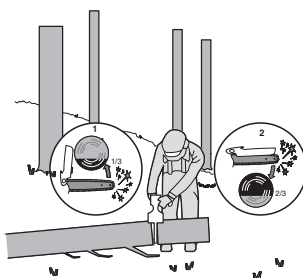

Εικ. 3

Όταν ο κορμός του δέντρου ακουμπάει, όπως απεικονίζεται στην Εικόνα 4, και στα δυο του άκρα, τότε κόψτε το 1/3 της διαμέτρου του κορμού από το επάνω (κοπή από πάνω)(1) μέρος και ακολούθως συνεχίστε την κοπή των υπόλοιπων 2/3 από το κάτω μέρος (2), στο ίδιο ύψος με την επάνω τομή

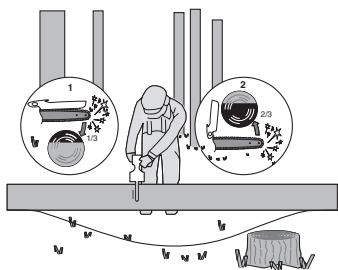

Εικ. 4

Όταν εκτελείτε εργασίες κοπής σε κατηφοριές ο χρήστης θα πρέπει να βρίσκεται υψηλότερα από τον υπό κοπή κορμό, όπως απεικονίζεται στην Εικόνα 5. Για να διατηρήσετε τον πλήρη έλεγχο κατά τη στιγμή της “κοπής στα δυο” ελαττώστε την πίεση λίγο πριν το τέλος της κοπής χωρίς, όμως, να χαλαρώσετε το σφίξιμο των λαβών του αλυσοπριόνου. Προσέχετε, η αλυσίδα του πριονιού να μην αγγίζει το έδαφος. Μετά τον τερματισμό της κοπής περιμένετε να ακινητοποιηθεί η αλυσίδα πριν απομακρύνετε το αλυσοπρίονο. Να θέτετε τον κινητήρα του αλυσοπριόνου εκτός λειτουργίας πριν πάτε από το ένα δέντρο στο άλλο.

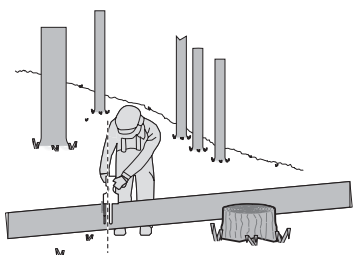





Εικ. 5

ΣΥΜΒΟΛΑ

	Για να μειωθεί ο κίνδυνος τραυματισμού, ο χρήστης πρέπει να διαβάσει το εγχειρίδιο οδηγιών.
	Φοράτε Προστατευτικά για τα Αυτιά

	Φοράτε Προστατευτικά για τα Μάτια
	Φοράτε Μάσκα για την Σκόνη
	Φοράτε προστατευτικά για το κεφάλι
	Προσέχετε ενδεχόμενο λάκτισμα του αλυσοπριόνου και αποφεύγετε επαφή με την άκρη της ράβδου
	Δεν πρέπει να εκτίθεται σε βροχή
	Φοράτε προστατευτικά για τα πόδια
	Προειδοποίηση κινδύνου από εναέρια ηλεκτρικά καλώδια.
	Ειδικά γάντια για προστασία από πριόνι
	Απαγορεύεται η καύση.
	Εάν γίνει εσφαλμένη απόρριψη των μπαταριών μπορεί να εισέλθουν στον κύκλο του νερού με αποτέλεσμα να θεθεί σε κίνδυνο το οικοσύστημα. Μην απορρίπτετε τις άχρηστες μπαταρίες ως μη ταξινομημένα αστικά απορρίμματα.
	Απόβλητα σχετικά με ηλεκτρισμό δεν πρέπει να πετάγονται μαζί με τα απόβλητα του νοικοκυριού. Παρακαλούμε να τα ανακυκλώνετε εκεί όπου υπάρχουν οι απαραίτητες εγκαταστάσεις. Ελέγξτε στον τοπικό σας δήμο ή στους πωλητές για συμβουλές ανακύκλωσης.

 Li-Ion 	<p>Μπαταρία ιόντων λιθίου. Το προϊόν αυτό διαθέτει επισήμανση ενός συμβόλου που αφορά την «εξεχωριστή συλλογή» για όλες τις συστοιχίες μπαταριών και για τη συστοιχία μπαταριών του προϊόντος αυτού. Στη συνέχεια θα ανακυκλωθεί ή θα αποσυναρμολογηθεί ώστε να ελαχιστοποιηθούν οι επιπτώσεις στο περιβάλλον. Οι συστοιχίες μπαταριών μπορούν να είναι επικίνδυνες για το περιβάλλον και την ανθρώπινη υγεία καθότι περιέχουν επικίνδυνες ουσίες.</p>
	Κλείδωμα
	Ξεκλείδωμα

2. ΛΙΣΤΑ ΕΞΑΡΤΗΜΑΤΩΝ

1.	ΠΡΟΣΤΑΤΕΥΤΙΚΟ ΑΛΥΣΙΔΑΣ
2.	ΚΟΥΜΠΙ ΚΑΛΥΜΜΑΤΟΣ- ΠΕΡΙΒΛΗΜΑΤΟΣ
3.	ΑΘΕΛΗΤΗΣ ΖΕΥΞΗΣ
4.	ΔΙΑΚΟΠΤΗΣ ΟΝ/OFF
5.	ΤΟΜΕΑΣ ΛΑΒΗΣ
6.	ΜΠΑΤΑΡΙΑ*
7.	ΚΟΥΜΠΙ ΑΠΕΛΕΥΘΕΡΩΣΗΣ ΣΤΟΙΧΕΙΟΥ ΜΠΑΤΑΡΙΑΣ*
8.	ΠΡΟΣΤΑΤΕΥΤΙΚΟ ΧΕΡΙΟΥ
9.	ΚΑΛΥΜΜΑ ΠΕΡΙΒΛΗΜΑΤΟΣ
10.	ΑΛΥΣΙΔΑ ΠΡΙΟΝΙΟΥ
11.	ΣΠΑΘΙ
12.	ΠΛΑΚΑ ΒΑΣΗΣ
13.	ΠΩΜΑ ΠΛΗΡΩΣΗΣ ΛΑΔΙΟΥ
14.	ΠΕΛΑΜ ΜΠΑΡΑΣ
15.	ΤΡΟΧΟΣ ΑΛΥΣΙΔΑΣ
16.	ΜΠΟΥΛΟΝΙ ΡΑΒΔΟΥ ΣΥΣΦΙΞΗΣ
17.	ΓΛΩΤΤΙΔΕΣ ΚΕΝΤΡΑΡΙΣΜΑΤΟΣ ΜΠΑΡΑΣ

18.	ΠΕΡΙΒΛΗΜΑ/ΘΗΚΗ ΡΑΒΔΟΥ ΚΑΙ ΑΛΥΣΙΔΑΣ
19.	ΚΟΥΜΠΙ ΚΛΕΙΔΩΜΑΤΟΣ ΣΤΗ ΛΑΒΗ ΚΟΝΤΑΡΙΟΥ ΕΠΕΚΤΑΣΗΣ *
20.	ΛΑΒΗ ΚΟΝΤΑΡΙΟΥ ΕΠΕΚΤΑΣΗΣ *
21.	ΔΙΑΚΟΠΤΗΣ ΕΝΕΡΓΟΠΟΙΗΣΗΣ/ ΑΠΕΝΕΡΓΟΠΟΙΗΣΗΣ ΣΤΗ ΛΑΒΗ ΚΟΝΤΑΡΙΟΥ ΕΠΕΚΤΑΣΗΣ *
22.	ΛΑΒΗ ΤΕΝΤΩΜΑΤΟΣ *
23.	ΚΟΥΜΠΙ ΑΠΟΔΕΣΜΕΥΣΗΣ ΚΟΝΤΑΡΙΟΥ ΕΠΕΚΤΑΣΗΣ *
24.	ΜΟΧΛΟΣ ΣΥΓΚΡΑΤΗΣΗΣ *
25.	ΕΞΟΔΟΣ ΛΑΔΙΟΥ

*Δεν περιλαμβάνονται στο βασικό εξοπλισμό όλα τα εξαρτήματα που απεικονίζονται ή περιγράφονται.

3. ΤΕΧΝΙΚΕΣ ΠΛΗΡΟΦΟΡΙΕΣ

Τύπος **WG325E WG325E.X** (3 - ονομασία μηχανήματος, αντιπροσωπευτική του πριονιού κλαδέματος μπαταρίας)

	WG325E WG325E.X***
Βολτ	20 V == Max.**
Μήκος αλυσίδας	12 cm
Ταχύτητα αλυσίδας	10 m/s
Γρανάζι αλυσίδας	7.6 mm
Αριθμός κρίκων	28
Δείκτης αλυσίδας (περ.)	1.1 mm
Τύπος προσαρμοζόμενης αλυσίδας	WA0142
Τύπος προσαρμοζόμενης μπάρας	WA0151
Μήκος κονταριού επέκτασης	125 cm
Μέγιστο ύψος κοπής	275 cm
Βάρος κονταριού επέκτασης	0.9 kg

Βάρος (αλυσίδα και μπάρα συμπεριλαμβανόνται)(γυμνό εργαλείο)	1.1 kg
--	--------

**Τάση μετρηθείσα χωρίς φορτίο. Η αρχική τάση της μπαταρίας φτάνει έως 20 βολτ. Η ονομαστική τάση είναι 18 βολτ.

***Χ=1-999, Α-Z, M1-M9 χρήση μόνο για διαφορετικούς πελάτες, δεν υπάρχουν ασφαλείς σχετικές διαφορές μεταξύ αυτών των μοντέλων

ΠΡΟΤΕΙΝΟΜΕΝΕΣ ΜΠΑΤΑΡΙΕΣ ΚΑΙ ΦΟΡΤΙΣΤΕΣ

Κατηγορία	Μοντέλο	Χωρητικότητα
Μπαταρία 20V	WA3551	2.0 Ah
	WA3639	2.0 Ah
Φορτιστής 20V	WA3880	2.0 A

Προτείνουμε να αγοράσετε όλα τα αξεσουάρ από το κατάστημα που αγοράσατε το εργαλείο. Επιλέξτε τον βαθμό ποιότητας σύμφωνα με την δουλειά που σκοπεύετε να κάνετε. Ανατρέξτε στη συσκευασία του αξεσουάρ για περισσότερες πληροφορίες. Το προσωπικό του καταστήματος μπορεί επίσης να βοηθήσει και να συμβουλευθεί.

ΠΛΗΡΟΦΟΡΙΕΣ ΘΟΡΥΒΟΥ

Μετρημένη ηχητική πίεση	$L_{pA} = 84 \text{ dB(A)}$
K_{pA}	3 dB(A)
Μετρημένη ηχητική δύναμη	$L_{wA} = 94 \text{ dB(A)}$
K_{pA}	3 dB(A)

Φοράτε Προστατευτικά για τα Αυτιά.

ΠΛΗΡΟΦΟΡΙΕΣ ΔΟΝΗΣΕΩΝ

Συνολικές τιμές κραδασμών σύμφωνα κατά EN 62841:

Τιμή εκπομπής κραδασμών:	$a_h = 2.9 \text{ m/s}^2$
Αβεβαιότητα	$K = 1.5 \text{ m/s}^2$

Η δηλωμένη συνολική τιμή κραδασμών και η δηλωμένη τιμή εκπομπών θορύβου έχουν μετρηθεί σύμφωνα με μια καθιερωμένη μέθοδο ελέγχου και μπορούν να χρησιμοποιηθούν για τη σύγκριση των προϊόντων.

Η δηλωμένη συνολική τιμή κραδασμών και η δηλωμένη τιμή εκπομπών θορύβου μπορούν επίσης να χρησιμοποιηθούν για την προκαταρκτική αξιολόγηση έκθεσης.

ΠΡΟΣΟΧΗ: Οι κραδασμοί και οι εκπομπές θορύβου κατά τη χρήση του ηλεκτρικού εργαλείου ενδέχεται να διαφέρουν από την δηλωμένη τιμή αναλόγως του τρόπου με τον οποίο χρησιμοποιείται το εργαλείο, κυρίως αναλόγως του υλικού προς επεξεργασία, και των ακόλουθων παραδειγμάτων και άλλων πιθανών τρόπων με τους οποίους χρησιμοποιείται το εργαλείο: Τον τρόπο χρήσης του εργαλείου και τα υλικά προς κοπή ή διάτρηση.

Την καλή κατάσταση και ορθή συντήρηση του εργαλείου.

Τη χρήση των κατάλληλων εξαρτημάτων του προϊόντος και τη διασφάλιση ότι αυτά είναι αιχμηρά και σε καλή κατάσταση.

Την καλή εφαρμογή των χεριών στις χειρολαβές και την περίπτωση χρήσης αντικραδαμικών και αντιθρομβικών εξαρτημάτων.

Την ορθή χρήση του εργαλείου όπως αυτή προβλέπεται από την κατασκευή του και τις οδηγίες που το συνοδεύουν.

Η χρήση του εργαλείου ενδέχεται να προκαλέσει σύνδρομο οφειλόμενο στους κραδασμούς εάν δεν χρησιμοποιηθεί ορθά.

ΠΡΟΣΟΧΗ: Για να υπάρχει ακρίβεια, κατά την εκτίμηση του επιπέδου έκθεσης σε πραγματικές συνθήκες χρήσης θα πρέπει να ληφθεί επίσης υπόψη ο κύκλος λειτουργίας όλων των μερών όπως οι φορές κατά τις οποίες απενεργοποιήθηκε το εργαλείο και καθώς και οι φορές που λειτουργεί στο ρελαντί. Αυτό ενδέχεται να μειώσει σημαντικά το επίπεδο έκθεσης όσον αφορά στη συνολική περίοδο λειτουργίας. Βοηθή στη μείωση κινδύνου έκθεσης στους κραδασμούς και στο θόρυβο. Πάντοτε να χρησιμοποιείτε αιχμηρές σμίλες, τρυπάνια και λεπίδες.

Συντηρήστε το εργαλείο σύμφωνα με τις παρούσες οδηγίες και φροντίστε πάντοτε για τη σωστή λίπανσή του (όπου απαιτείται).

Σε περίπτωση που σκοπεύετε να χρησιμοποιείτε συχνά το εργαλείο, συνίσταται η απόκτηση αντικραδαμικών και αντιθρομβικών εξαρτημάτων. Διαμορφώστε το πρόγραμμα εργασίας σας έτσι ώστε οι εργασίες με αυξημένους κραδασμούς να καταναλώνονται ομοιόμορφα μεταξύ των ημερών εργασίας σας.

ΧΡΗΣΗ ΣΥΜΦΩΝΑ ΜΕ ΤΟΝ ΠΡΟΟΡΙΣΜΟ

- Το μίνι αλυσοπρίοιο προορίζεται για την κοπή μόνο ξύλου και κλαδιών έως μια διάμετρο που αντιστοιχεί στο μήκος της οδηγητικής ράβδου αλυσοπρίοιο.
- Το μίνι αλυσοπρίοιο πρέπει να χρησιμοποιείται σε επίπεδο έδαφος ή από κατάλληλη πλατφόρμα που είναι πλήρως σταθερή και ασφαλή.
- Το μίνι αλυσοπρίοιο προορίζεται μόνο για χρήση σε εξωτερικό χώρο.
- Το μίνι αλυσοπρίοιο δεν προορίζεται για οιαδήποτε άλλη χρήση.
- Στο μίνι αλυσοπρίοιο επιτρέπεται να τοποθετούνται μόνο γνήσια ή εγκεκριμένα από τον κατασκευαστή ανταλλακτικά (για παράδειγμα οδηγοί αλυσίδας ή αλυσίδες) καθώς και εγκεκριμένοι συνδυασμοί οδηγών αλυσίδων / αλυσίδων όπως υποδεικνύεται στο εγχειρίδιο.
- Ο χρήστης είναι υπεύθυνος για οιαδήποτε ατυχήματα προκύπτουν από ακατάλληλη χρήση ή μη εξουσιοδοτημένη τροποποίηση του μίνι αλυσοπρίοιο.

4. ΣΥΝΑΡΜΟΛΟΓΗΣΗ

⚠ Προσοχή! Μην τοποθετείτε το στοιχείο της μπαταρίας προτού συναρμολογηθεί πλήρως. Φοράτε πάντοτε προστατευτικά γάντια όταν χειρίζεστε το αλυσοπρίοιο.

ΣΥΝΑΡΜΟΛΟΓΗΣΗ ΤΟΥ ΣΠΑΘΙΟΥ ΚΑΙ ΤΗΣ ΑΛΥΣΙΔΑΣ ΠΡΙΟΝΙΟΥ

1. Αποσσκευάστε προσεκτικά όλα τα μέρη. Απομακρύνετε το κάλυμμα αλυσίδας περιστρέφοντας τη βίδα με κεφαλή αριστερόστροφα. (Εικ. A1)
2. Αποθέστε το αλυσοπρίοιο επάνω σε μια επίπεδη επιφάνεια.
3. **Να χρησιμοποιείτε μόνο γνήσιες αλυσίδες Worx σχεδιασμένες για τη μαπα της αλυσίδας.**
4. Εισάγετε την αλυσίδα του πριονιού στην περιστρεφόμενη εγκοπή του σπαθιού. Δώστε προσοχή στη σωστή φορά περιστροφής. Συγκρίνετε την αλυσίδα και το σύμβολο βηματισμού ή ανατρέξτε στο σύμβολο κατεύθυνσης αλυσίδας που βρίσκεται στο σώμα του πριονιού. Σιγουρευτείτε ότι το μάνδαλο τάσης τεντώματος της αλυσίδας κοιτά προς τα έξω. (Εικ. A2)
5. Περάστε τους κρίκους της αλυσίδας στον τροχό αλυσίδας και τοποθετήστε τη λόγχη κατά τέτοιο τρόπο, ώστε ο πύρος στερέωσης και τα δυο ράουλα οδήγησης της λόγχης να εφαρμόσουν στην επιμήκη τρύπα της λόγχης. (Εικ. B1, B2)
6. Βεβαιωθείτε ότι όλα τα στοιχεία έχουν τοποθετηθεί σωστά. Διασφαλίστε τη σωστή θέση των συνδέσμων οδήγησης στο

γυρνάει οδήγησης (Εικ. C1), αποφεύγοντας τη δημιουργία γωνίας όπως φαίνεται στην Εικ. C2. Σε περίπτωση γωνίας, ανασηκώστε την αλυσίδα στη μπάρα οδηγού ακριβώς μπροστά από τη γωνία και, στη συνέχεια, επιδιορθώστε.

ΣΗΜΕΙΩΣΗ: Η αλυσίδα θα πρέπει να μην περιστρέφεται ελεύθερα και να δημιουργεί γωνίες.

7. Τοποθετήστε το κάλυμμα του περιβλήματος. Γείρετε τη ράβδο-οδηγό προς τα εμπρός όπου η άκρη της ράβδου-οδηγού πιέζεται κάθετα προς τα κάτω. Αυτό θα αποτρέψει τη χαλάρωση της αλυσίδας. Η σωστή τάση της αλυσίδας επιτυγχάνεται όταν η αλυσίδα μπορεί να ανυψωθεί περίπου στο ήμισυ του βάρους του συνδέσμου μετάδοσης κίνησης από τη ράβδο-οδηγό στο κέντρο. Αυτό πρέπει να γίνει χρησιμοποιώντας το ένα χέρι για να σηκώσετε την αλυσίδα ενάντια στο βάρος του μηχανήματος. Στη συνέχεια, σφίξτε το κάλυμμα του περιβλήματος γυρίζοντας τη λαβή του καλύμματος περιβλήματος δεξιόστροφα μέχρι να σφίξει. (Βλέπε εικ. D)
- ΣΗΜΕΙΩΣΗ:** Η αλυσίδα τεντώνεται σωστά όταν μπορεί να σηκωθεί από τη ράβδο-οδηγό και ο σύνδεσμος μετάδοσης κίνησης βρίσκεται μέσα στη ράγα της ράβδου-οδηγού. (Βλέπε εικ. E)

ΣΗΜΕΙΩΣΗ: Η αλυσίδα θα τεντωθεί κατά την κοπή και θα χάσει την κατάλληλη τάση. Όταν η αλυσίδα χαλαρώσει, ξεβιδώστε τελείως τη λαβή του καλύμματος του περιβλήματος ή στρίψτε τη λαβή να κάνει τρεις πλήρεις στροφές αριστερόστροφα και, στη συνέχεια, σφίξτε ξανά τη λαβή του καλύμματος περιβλήματος για να επαναφέρετε σωστά την τάση της αλυσίδας επαναλαμβάνοντας τα βήματα 1-7 που αναφέρονται παραπάνω.

ΣΗΜΕΙΩΣΗ: Οι αλυσίδες σε νέα πριόνια θα τεντώνουν. Να ελέγχετε συχνά την τάση της αλυσίδας όταν χρησιμοποιείτε για πρώτη φορά το μηχανήμα και σφίξτε όταν η αλυσίδα χαλαρώσει γύρω από τη μπάρα οδηγού.

ΣΥΝΑΡΜΟΛΟΓΗΣΗ ΤΟΥ ΚΟΝΤΑΡΙΟΥ ΕΠΕΚΤΑΣΗΣ

Ευθυγραμμίστε και εισάγετε τη λαβή του κονταριού επέκτασης μέσα στον άξονα. Περιστρέψτε δεξιόστροφα το κουμπί κλειδώματος για να ασφαλίσει. (Εικ. F1, F2)

ΣΗΜΕΙΩΣΗ: Βεβαιωθείτε ότι ο άξονας ασφαρίζει σωστά στη θέση του.

ΣΥΝΑΡΜΟΛΟΓΗΣΗ ΤΟΥ ΚΟΝΤΑΡΙΟΥ ΕΠΕΚΤΑΣΗΣ ΣΤΟ ΜΗΧΑΝΗΜΑ (Εικ. F3, F4)

Βήμα 1: Ευθυγραμμίστε και εισάγετε το κοντάρι επέκτασης μέσα στο πριόνι.

Βήμα 2: Αναρτήστε το κούμπωμα στο άγκιστρο του πριονιού. Πιέστε το μοχλό σύσφιξης για να σφίξετε το κοντάρι επέκτασης στο μηχανήμα.

ΣΗΜΕΙΩΣΗ: Βεβαιωθείτε ότι το κοντάρι

επέκτασης ασφαλίζει καλά στη θέση του πριν τη λειτουργία.

ΑΦΑΙΡΕΣΗ ΤΟΥ ΚΟΝΤΑΡΙΟΥ ΕΠΕΚΤΑΣΗΣ (Εικ. F5)
Λασκάρτε το μοχλό σύσφιξης για να αποδεσμεύσετε το κουμπίωμα. Πιέστε το κουμπί αποδέσμευσης κονταριού επέκτασης για να αποσυνδέσετε το κοντάρι επέκτασης με το πριόνι.

ΠΡΟΕΙΔΟΠΟΙΗΣΗ! Όταν χρησιμοποιείτε το μηχάνημα αυτό με το Κοντάρι επέκτασης, βεβαιωθείτε ότι έχει αφαιρεθεί το στοιχείο της μπαταρίας.

ΛΙΠΑΝΣΗ (Βλέπε εικ.G1, G2)

Σημαντικό: Το πριόνι κλαδέματος δεν είναι γεμάτο με λάδι. Είναι απαραίτητο να το γεμίσετε με λάδι πριν τη χρήση. Ποτέ μη θέσετε το πριόνι κλαδέματος σε λειτουργία χωρίς λάδι αλυσίδας ή με άδεια στάθμη δεξαμενής λαδιού, καθώς αυτό θα έχει ως αποτέλεσμα εκτεταμένη ζημιά στο προϊόν.

Γέμισμα δεξαμενής λαδιού (Βλέπε εικ.G1):

ΠΡΟΕΙΔΟΠΟΙΗΣΗ: Αφαιρέστε την μπαταρία προτού γεμίσετε τη δεξαμενή λαδιού.



1. Τοποθετήστε το πριόνι κλαδέματος σε οποιαδήποτε κατάλληλη επιφάνεια με το καπάκι πλήρωσης λαδιού στραμμένο προς τα πάνω.
2. Καθαρίστε την περιοχή γύρω από το καπάκι πλήρωσης λαδιού με ένα πανί και ξεβιδώστε το καπάκι γυρίζοντάς το αριστερόστροφα.
3. Προσθέστε λάδι ράγας και αλυσίδας μέχρι να γεμίσει η δεξαμενή.
4. Αποφύγετε την είσοδο ρύπων ή υπολειμμάτων στη δεξαμενή λαδιού, τοποθετήστε ξανά το καπάκι πλήρωσης λαδιού και σφίξτε γυρνώντας δεξιόστροφα μέχρι να σφίξει.

ΣΗΜΑΝΤΙΚΟ: Για να επιτρέπεται ο εξαερισμός της δεξαμενής λαδιού, παρέχονται μικροί αναπνευστικοί δίαυλοι μεταξύ του καπακιού πλήρωσης λαδιού και του φίλτρου, για να αποφευχθεί η διαρροή και να διασφαλιστεί ότι το μηχάνημα αφήνεται σε οριζόντια θέση όταν δεν χρησιμοποιείται. Είναι σημαντικό να χρησιμοποιείτε μόνο το τυπικό προτεινόμενο λάδι (not provided) μπάρας και αλυσίδας για να αποφύγετε βλάβες στο αλυσοπρίονο. Μπορείτε να το προμηθευτείτε από το κατάστημα που αγοράσατε το πριόνι ή στο κατάστημα με εργαλεία της περιοχής σας. Μην χρησιμοποιείτε ποτέ ανακυκλωμένο/παλιό λάδι. Η χρήση μη εγκεκριμένου λαδιού θα ακυρώσει την εγγύηση. Να μην καταπίνετε. Σε περίπτωση κατάποσης, καλέστε άμεσα γιατρό. Να φυλάσσεται μακριά από παιδιά. Αποθηκεύστε σε μέρος μακριά από θερμότητα ή φλόγες.

Έλεγχος του αυτόματου λιπαντήρα

ΠΡΟΕΙΔΟΠΟΙΗΣΗ: Τα κοπτικά άκρα στην αλυσίδα είναι αιχμηρά. Χρησιμοποιήστε προστατευτικά γάντια.

Τοποθετήστε το αλυσοπρίονο προς τα κάτω. Σηκώστε το προστατευτικό αλυσίδας στη μέγιστη θέση για λίπανση αφού γεμίσετε τη δεξαμενή λαδιού. (Βλέπε εικ. G2) Η σωστή λειτουργία του αυτόματου λιπαντήρα μπορεί να ελεγχθεί θέτοντας το πριόνι κλαδέματος σε λειτουργία και στρέφοντας την άκρη της ράβδου-οδηγού προς ένα κομμάτι χαρτόνι ή χαρτί στο έδαφος. Εάν δημιουργηθεί ένα αυξανόμενο μοτίβο λαδιού στο χαρτόνι, ο αυτόματος λιπαντήρας λειτουργεί σωστά. Εάν δεν υπάρχει μοτίβο λαδιού, παρά τη γεμάτη δεξαμενή λαδιού, επικοινωνήστε με τον αντιπρόσωπο εξυπηρέτησης πελατών της Worx ή τον εγκεκριμένο αντιπρόσωπο σέρβις της Worx.

Προσοχή: Η αλυσίδα δεν πρέπει να ακουμπάει στο έδαφος. Εξασφαλίστε απόσταση ασφαλείας 40 cm.



5. ΛΕΙΤΟΥΡΓΙΑ

1. ΠΡΙΝ ΤΗ ΧΡΗΣΗ ΤΟΥ ΑΣΥΡΜΑΤΟΥ ΕΡΓΑΛΕΙΟΥ ΣΑΣ

ΠΡΟΣΟΧΗ! Ο φορτιστής και η μπαταρία έχουν ειδικά σχεδιαστεί για να δουλεύουν μαζί, γι' αυτό μην επιχειρήσετε να χρησιμοποιήσετε άλλες συσκευές. Μην αφήνετε μεταλλικά αντικείμενα στις συνδέσεις της μπαταρίας ή του φορτιστή γιατί μια διακοπή ρεύματος ή ηλεκτροπληξία μπορεί να συμβούν.

ΠΡΟΣΟΧΗ: Η μπαταρία σας είναι ΑΦΟΡΤΙΣΤΗ και πρέπει να την φορτίσετε πριν την χρήση. Ο φορτιστής μπαταρίας που παρέχεται αντιστοιχεί στη μπαταρία ιόντων λιθίου που είναι τοποθετημένη στο μηχάνημα. Μην χρησιμοποιείτε διαφορετικό φορτιστή μπαταρίας.

(1) Φορτίση Της Μπαταρίας (Εικ. H1, H2)

Η μπαταρία Li-ion προστατεύεται από την πλήρη αποφόρτιση. Όταν αδειάσει η μπαταρία το ηλεκτρικό εργαλείο απενεργοποιείται απο ειδικό κύκλωμα προστασίας.

Σε ζεστό περιβάλλον ή μετά από βαριά χρήση, η μπαταρία μπορεί να είναι πολύ ζεστή για να φορτιστεί. Αφήστε τη μπαταρία να κρυώσει πριν να τη φορτίσετε.

(2) ΕΓΚΑΤΑΣΤΑΣΗΣ & ΑΦΑΙΡΕΣΗΣ ΤΗΣ ΜΠΑΤΑΡΙΑΣ (Εικ. I)

Πατήστε το κουμπί απασφάλισης της μπαταρίας για να ελευθερώσετε το στοιχείο μπαταρίας από το εργαλείο σας. Μετά την επαναφόρτιση,

εισάγετε το στοιχείο μπαταρίας μέσα στη θύρα μπαταρίας του εργαλείου. Θα αρκεί ένα απλό σπρώξιμο και μια ελαφρά πίεση, μέχρι να ακουστεί ένας χαρακτηριστικός ήχος. Ελέγξτε να δείτε εάν η μπαταρία έχει ασφαλίσει.

ΣΗΜΕΙΩΣΗ: Όταν αφαιρείτε το στοιχείο της μπαταρίας, κρατήστε το γερά για να αποφύγετε πτώση και τραυματισμό.

(3) ΚΡΑΤΗΜΑ ΚΑΙ ΕΛΕΓΧΟΣ ΤΟΥ ΠΡΙΟΝΙΟΥ ΚΛΑΔΕΜΑΤΟΣ (Εικ. J)

Κρατάτε και ελέγχετε το κλαδευτήρι κήπου με το ένα χέρι από τον τομέα λαβής – τυλίγετε τον αντίχειρά σας γύρω από τον τομέα λαβής.

2. Θέση σε κι εκτός λειτουργίας (Εικ. Κ)

⚠ Προσοχή: Ελέγξτε το στοιχείο της μπαταρίας πριν χρησιμοποιήσετε το ασύρματο εργαλείο. Να χρησιμοποιείτε το στοιχείο της μπαταρίας που αναφέρεται στην ενότητα για τα αξεσουάρ.

Για να θέσετε το εργαλείο σε λειτουργία πατήστε μέσα το πλήκτρο Lock Out, ακολούθως πατήστε τέρμα και κρατήστε πατημένο το διακόπτη ON/OFF. Τώρα μπορείτε να αφήσετε ελεύθερο τον πλήκτρο Lock Out.

Για να θέσετε το μηχανήμα εκτός λειτουργίας αφήστε το διακόπτη ON/OFF ελεύθερο.

3. διακόπτη με το αλυσοπρίονο

⚠ ΣΗΜΑΝΤΙΚΟ: Να ελέγχετε την τάση αλυσίδας που έχει αντικατασταθεί πρόσφατα κάθε 10 λεπτά λειτουργίας περίπου.

- (1) Τοποθέτηση του στοιχείου της μπαταρίας στο μηχανήμα.
- (2) Βεβαιωθείτε ότι το τμήμα του κορμού που θα κοπεί δεν είναι πεσμένο στο έδαφος. Αυτό θα εμποδίσει την αλυσίδα από το να έρθει σε επαφή με το έδαφος καθώς θα διαπερνά τον κορμό.
Η επαφή με το έδαφος ενώ η αλυσίδα κινείται είναι επικίνδυνη και θα οδηγήσει σε στόμωμα της αλυσίδας.
- (3) Όταν είστε έτοιμοι να πραγματοποιήσετε μια κοπή, πιέστε το κουμπί κλειδώματος τελειώς με το δεξιό σας αντίχειρα και πιέστε τη σκανδάλη. Αυτό θα ενεργοποιήσει το πριόνι. Απελευθερώστε τη σκανδάλη για να απενεργοποιήσετε το πριόνι. Βεβαιωθείτε ότι το πριόνι λειτουργεί σε πλήρη ταχύτητα προτού αρχίσετε μια κοπή.
- (4) Όταν αρχίζετε μια κοπή, τοποθετήστε αργά την κινούμενη αλυσίδα πάνω στο ξύλο. Το ξύλο θα πρέπει να βρίσκεται όσο πιο κοντά γίνεται στο σώμα του πριονιού. Κρατήστε το πριόνι σταθερά για να αποφύγετε πιθανή αναπήδηση ή πλευρική μετακίνηση.
- (5) Καθοδηγήστε το πριόνι με μια μικρή πίεση και μην του ασκείτε υπερβολική δύναμη,

αφήνοντάς το να εκτελέσει την εργασία του. Θα προκληθεί υπερφόρτωση του μοτέρ και υπερθέρμανση. Θα εκτελέσει καλύτερα και με μεγαλύτερη ασφάλεια την εργασία, στον προβλεπόμενο ρυθμό.

- (6) Αφαιρέστε το πριόνι από ένα σημείο κοπής ενώ λειτουργεί σε πλήρη ταχύτητα. Σταματήστε το πριόνι απελευθερώνοντας το διακόπτη ενεργοποίησης/απενεργοποίησης. Βεβαιωθείτε ότι η αλυσίδα έχει σταματήσει πριν ακουμπήσετε το πριόνι κάτω.
- (7) Συνεχίστε την εξάσκηση σε άχρηστους κορμούς σε έναν ασφαλή χώρο εργασίας μέχρι να αισθανθείτε έτοιμοι, ακολουθώντας μια ομαλή κίνηση και σταθερό ρυθμό κοπής.

Ασφάλεια κλοστήματος

Αυτό το πριόνι διαθέτει αλυσίδα χαμηλού κλοστήματος και μπάρα οδηγού μειωμένου κλοστήματος. Αμφότερα τα στοιχεία μειώνουν την πιθανότητα κλοστήματος. Μπορεί εντούτοις να υπάρξει κλότσημα με αυτό το πριόνι. Τα παρακάτω βήματα θα μειώσουν τον κίνδυνο κλοστήματος

- Όλα τα στοιχεία ασφάλειας του πριονιού πρέπει να είναι τοποθετημένα. Βεβαιωθείτε ότι λειτουργούν σωστά.
- Μην τεντώνεστε.
- Να έχετε σταθερή στάση σώματος και να διατηρείτε την ισορροπία σας διαρκώς.
- Να στέκεστε ελαφρώς στην αριστερή πλευρά του πριονιού. Αυτό εμποδίζει το σώμα σας να βρεθεί πάνω στη γραμμή της αλυσίδας του πριονιού.
- Μην αφήνετε τη μύτη της μπάρας οδηγού να αγγίζει οτιδήποτε όταν κινείται η αλυσίδα του πριονιού.
- Μην επιχειρείτε ποτέ ταυτόχρονη κοπή δύο κορμών. Να κόβετε μόνο έναν κορμό τη φορά.
- Μην θάβετε τη μύτη της μπάρας οδηγού ή μην επιχειρείτε κοπή βυθίσματος (διάτρηση ξύλου με τη μύτη της μπάρας).
- Προσέξτε για τυχόν μετατόπιση του ξύλου ή άλλες δυνάμεις που μπορεί να παγιδεύσουν την αλυσίδα του πριονιού.
- Να προσέχετε πολύ όταν τοποθετείτε το εργαλείο σε ένα προηγούμενο σημείο κοπής.
- Χρησιμοποιείτε μόνο την παρεχόμενη με αυτό το αλυσοπρίονο ή τη συνιστώμενη αλυσίδα χαμηλού κλοστήματος και τη μπάρα οδηγό.
- Μην χρησιμοποιείτε στομωμένη ή χαλαρή αλυσίδα πριονιού. Διατηρείτε την αλυσίδα του πριονιού αιχμηρή με κατάλληλη τάση.

Τρόπος ασφαλούς χρήσης του αλυσοπρίονου

1. Χρησιμοποιήστε το αλυσοπρίονο μόνο όταν έχετε σταθερή στάση.
2. Να κρατάτε το αλυσοπρίονο στη δεξιά πλευρά του σώματός σας. (Εικ. L)
3. Η Αλυσίδα πρέπει να λειτουργεί σε πλήρη ταχύτητα προτού έρθει σε επαφή με το ξύλο.

- Χρησιμοποιήστε την πλάκα βάσης για να ασφαλίσετε το πριόνι επάνω στο ξύλο προτού εκκινήσετε την κοπή.
- Χρησιμοποιήστε την πλάκα βάσης ως σημείο μόχλευσης κατά την κοπή. (Εικ. Μ)
- Μην λειτουργείτε το αλυσοπρίονο με τα χέρια τελείως τεντωμένα, μην επιχειρείτε κοπές σε δυσπρόσιτα σημεία ή μην στέκεστε πάνω σε σκάλα κατά την κοπή. (Εικ. Ν)

Μην χρησιμοποιείτε ποτέ το αλυσοπρίονο πάνω από το ύψος των ώμων.

Κόψιμο ξύλων που βρίσκονται υπό τάση (Εικ. Ο)

⚠ ΠΡΟΣΟΧΗ: Όταν κόβετε ένα κλαδί υπό τάση, να είστε πολύ προσεκτικοί. Να προσέχετε για τυχόν επαναφορά του ξύλου. Όταν απελευθερώνεται κάποιο κλαδί που βρισκόταν υπό τάση, το κλαδί αυτό μπορεί να επιστρέψει και να χτυπήσει το χειριστή, προκαλώντας σοβαρό τραυματισμό ή θάνατο.

Αν το ξύλο ακουμπάει στα δύο του άκρα, διεξάγετε πρώτα από το επάνω μέρος (Υ) μια τομή μέχρι το ένα τρίτο του κορμού (κοπή από πάνω) και στη συνέχεια κόψτε, στην ίδια θέση, από το κάτω μέρος (Ζ) το υπόλοιπο του κορμού για ν' αποφύγετε έτσι το σχίσμό του και το σφήνωμα της αλυσίδας του πριονιού. Αποφεύγετε την επαφή της αλυσίδας πριονιού με το έδαφος. Αν το ξύλο ακουμπάει μόνο στη μια πλευρά του, κόψτε στην αρχή από κάτω (Υ) προς τα επάνω το ένα τρίτο (κοπή από κάτω) και στη συνέχεια, στην ίδια θέση (Ζ), το υπόλοιπο του κορμού για να αποφύγετε έτσι το σχίσμό του και το σφήνωμα της αλυσίδας του πριονιού.

Λειτουργία του πριονιού με κοντάρι

Κοπή με κοντάρι επέκτασης

- Τοποθετήστε το στοιχείο της μπαταρίας στο μηχάνημα.
- Πριν την κοπή ενός κλαδιού σε μεγάλο ύψος, λάβετε υπόψη σας όλα τα παρόμοια σημεία που περιγράφονται στην προηγούμενη ενότητα "Τριμάρισμα κλαδιών", αλλά προσέξτε ιδιαίτερα την πιθανή διαδρομή του κλαδιού που θα πέσει.

⚠ ΠΡΟΕΙΔΟΠΟΙΗΣΗ: Μην στέκεστε ακριβώς κάτω

από ένα κλαδί που κόβετε. Απομακρύνετε τους παρευρισκόμενους. Μην στέκεστε σε σκάλα ή άλλο τύπο ασταθούς στηρίγματος, όταν χρησιμοποιείτε το εργαλείο. Μην χρησιμοποιείτε το εργαλείο κοντά σε καλώδια, ηλεκτρικές ή τηλεφωνικές γραμμές. Μείνετε μακριά από όλες τις ηλεκτρικές γραμμές σε απόσταση 3m. (Εικ. Ρ1-Ρ4)

- Να χρησιμοποιείτε και τα δύο χέρια για να κρατάτε σταθερά το πριόνι με κοντάρι. Να χρησιμοποιείτε μόνο τα ενδεδειγμένα σημεία λαβής όταν λειτουργείτε το πριόνι με κοντάρι (Εικ. Ρ5). Η λαβή σας πρέπει να είναι σταθερή.

Οι αντίχειρες και τα δάχτυλα πρέπει να τυλιγούν τη λαβή και το κοντάρι του πριονιού.

- Βεβαιωθείτε ότι έχετε γερή στάση. Κρατήστε τα πόδια σας ανοιχτά. Μοιράστε το βάρος σας ομοιόμορφα και στα δύο πόδια.
- Όταν είστε έτοιμοι για να εκτελέσετε μια κοπή, πατήστε το κουμπί εκκίνησης και, στη συνέχεια, πατήστε μέχρι τέρμα το διακόπτη ενεργοποίησης/απενεργοποίησης (Εικ. Ρ6). Αυτό θα ενεργοποιήσει το πριόνι με κοντάρι. Η απελευθέρωση του διακόπτη ενεργοποίησης/απενεργοποίησης θα απενεργοποιήσει το πριόνι με κοντάρι. Βεβαιωθείτε ότι το πριόνι λειτουργεί σε πλήρη ταχύτητα προτού αρχίσετε μια κοπή.
- Όταν αρχίζετε μια κοπή, τοποθετήστε την κινούμενη αλυσίδα πάνω στο ξύλο. Κρατήστε το πριόνι με κοντάρι σταθερά για να αποφύγετε πιθανή αναπήδηση ή πλευρική μετακίνηση.
- Καθοδηγήστε το πριόνι με κοντάρι ασκώντας μικρή πίεση. Μην ασκείτε υπερβολική δύναμη στο πριόνι με κοντάρι. Θα προκληθεί υπερφόρτωση του μοτέρ και υπερθέρμανση. Θα εκτελέσει καλύτερα και με μεγαλύτερη ασφάλεια την εργασία, στον προβλεπόμενο ρυθμό.
- Αφαιρέστε το πριόνι με κοντάρι από ένα σημείο κοπής ενώ λειτουργεί σε πλήρη ταχύτητα. Διακόψτε τη λειτουργία του πριονιού απελευθερώνοντας τη σκανδάλη. Βεβαιωθείτε ότι η αλυσίδα έχει σταματήσει πριν ακουμπήσετε το πριόνι κάτω.

ΚΑΘΑΡΙΣΤΕ ΤΟ ΥΠΟΛΕΙΠΟΜΕΝΟ ΛΑΔΙ ΜΕΤΑ ΤΗ ΛΕΙΤΟΥΡΓΙΑ

Σηκώστε το προστατευτικό αλυσίδας στη μέγιστη θέση για 3 έως 5 φορές. (Βλέπε Εικ. G2)
ΣΗΜΕΙΩΣΗ: Η έξοδος λαδιού δεν μπορεί να είναι στραμμένη προς τους ανθρώπους. Η αλυσίδα και η ράβδος-οδηγός πρέπει να είναι στραμμένες προς τα κάτω.

ΣΥΝΤΗΡΗΣΗ ΠΡΙΟΝΙΟΥ ΚΑΙ ΑΣΦΑΛΕΙΑ ΚΛΟΤΣΗΜΑΤΟΣ

Ακολουθήστε τις οδηγίες συντήρησης στο παρόν εγχειρίδιο. Ο ορθός καθαρισμός και συντήρηση της αλυσίδας του πριονιού και της μπάρας οδηγού, καθώς και του γενικότερα, μπορεί να μειώσει τις πιθανότητες κλοτσήματος. Να επιθεωρείτε και να συντηρείτε το πριόνι ύστερα από κάθε χρήση. Αυτό θα αυξήσει τη διάρκεια ζωής του πριονιού σας.

ΣΗΜΕΙΩΣΗ: Ακόμα και με σωστό ακόνισμα, ο κίνδυνος κλοτσήματος μπορεί να αυξηθεί με κάθε ακόνισμα.

ΣΥΝΤΗΡΗΣΗ ΚΑΙ ΑΠΟΘΗΚΕΥΣΗ

- Αφαιρέστε το στοιχείο της μπαταρίας από το

πριόνι:

- Όταν δεν χρησιμοποιείται.
 - Πριν τη μετακίνηση από μία θέση σε μία άλλη
 - Πριν από το σέρβις.
 - Πριν την αλλαγή αξεσουάρ ή εξαρτημάτων, όπως είναι η αλυσίδα του πριονιού και η μπάρα οδηγός.
2. Επιθεωρήστε το πριόνι πριν και μετά από κάθε χρήση για τα εξής. Ελέγξτε το πριόνι προσεκτικά για να δείτε εάν ο οδηγός ή κάποιο άλλο εξάρτημα έχει καταστραφεί. Ελέγξτε για τυχόν βλάβη που μπορεί να επηρεάσει την ασφάλεια του χειριστή ή τη λειτουργία του πριονιού. Ελέγξτε για ευθυγράμμιση ή εμπλοκή των κινούμενων μερών. Ελέγξτε για σπασμένα ή κατεστραμμένα εξαρτήματα. Μην χρησιμοποιείτε το αλυσοπριόνιο εάν μια βλάβη επηρεάζει την ασφάλεια ή τη λειτουργία. Να επισκευάσετε τη βλάβη σε εξουσιοδοτημένο κέντρο σέρβις. Για να εντοπίσετε ένα εξουσιοδοτημένο κέντρο σέρβις, επισκεφθείτε τη διεύθυνση www.worx.com.
3. Να συντηρείτε σωστά.
- Μην αφήνετε ποτέ εκτεθειμένο στη βροχή.
 - Να διατηρείτε την αλυσίδα του πριονιού αιχμηρή, καθαρή και λαδωμένη για καλύτερη και πιο ασφαλή απόδοση.
 - Για το ακόνισμα της αλυσίδας του πριονιού, ακολουθήστε τα βήματα που περιγράφονται στο παρόν εγχειρίδιο.
 - Διατηρείτε τις λαβές καθαρές και χωρίς λάδια.
 - Διατηρείτε όλες τις βίδες και τα παξιμάδια σφιχτά.
4. Κατά το σέρβις, να χρησιμοποιείτε μόνο πανομοιότυπα ανταλλακτικά.
5. Όταν δεν χρησιμοποιείται, θα πρέπει να αποθηκεύεται
- Σε ένα ψηλό ή κλειδωμένο σημείο, μακριά από παιδιά.
 - Σε ξηρό χώρο.
 - Με τη μπάρα και το κάλυμμα αλυσίδας στη θέση τους

Συντήρηση μπάρας

Για τη μεγιστοποίηση της διάρκειας ζωής της μπάρας, συνιστάται η παρακάτω διαδικασία συντήρησης της μπάρας. Οι ράγες της μπάρας που μεταφέρουν την αλυσίδα θα πρέπει να καθαριστούν πριν την αποθήκευση του εργαλείου ή εάν η μπάρα ή η αλυσίδα φαίνονται βρώμικες. Οι ράγες θα πρέπει να καθαρίζονται κάθε φορά που αφαιρείται η αλυσίδα.

Για τον καθαρισμό των ραγών της μπάρας.

1. Αφαιρέστε το κάλυμμα της αλυσίδας, τη μπάρα και την αλυσίδα. (βλ. ενότητα ΣΥΝΑΡΜΟΛΟΓΗΣΗ)
2. Χρησιμοποιώντας μια συρματόβουρτσα, ένα

κατσαβίδι ή παρόμοιο εργαλείο, καθαρίστε τα υπολείμματα από την εσωτερική αυλάκωση της μπάρας. (Εικ. Q)

3. Φροντίστε να καθαρίσετε προσεκτικά τις διόδους του λαδιού.

Συνθήκες που απαιτούν συντήρηση της αλυσίδας και της μπάρας οδηγού:

- Το πριόνι κόβει στη μία πλευρά ή σε γωνία.
- Χρειάζεται να ασκηθεί δύναμη στο πριόνι για να κόψει πλήρως.
- Ανεπαρκής παροχή λαδιού στη μπάρα και στην αλυσίδα.

Να ελέγχετε την κατάσταση της μπάρας οδηγού κάθε φορά που ακονίζετε την αλυσίδα. Μια φθαρμένη μπάρα οδηγού θα καταστρέψει την αλυσίδα και θα κάνει την κοπή δύσκολη. Μετά από κάθε χρήση, αφαιρέστε το στοιχείο της μπαταρίας, καθαρίστε όλα τα πριονίδια από τη μπάρα οδηγό και την οπή γραναζιού.

Όταν η άνω ράγα είναι στραβή, χρησιμοποιήστε μια επίπεδη λίμα για να αποκαταστήσετε τα άκρα και τις πλευρές.

Αντικαταστήστε τη μπάρα οδηγό όταν η αυλάκωση είναι φθαρμένη, η μπάρα οδηγός είναι λυγισμένη ή ραγισμένη ή όταν προκύπτει υπερβολική θέρμανση ή τράχυνση των ραγών.

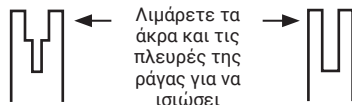

Φθαρμένη αυλάκωση

Ορθή αυλάκωση

Εάν απαιτείται αντικατάσταση, χρησιμοποιήστε μόνο τη μπάρα οδηγό που καθορίζεται για το πριόνι σας στη λίστα ανταλλακτικών ή στο αυτοκόλλητο που βρίσκεται στο αλυσοπριόνιο.

Αντικατάσταση της αλυσίδας/της μπάρας οδηγού της αλυσίδας

Αντικαταστήστε την αλυσίδα πριονιού όταν τα στοιχεία κοπής είναι πολύ φθαρμένα ή όταν σπάσει η αλυσίδα. Να χρησιμοποιείτε μόνο την ανταλλακτική αλυσίδα που αναφέρεται στο παρόν εγχειρίδιο.

Επιθεωρήστε τη μπάρα οδηγού πριν ακονίσετε την αλυσίδα. Μια φθαρμένη ή κατεστραμμένη μπάρα οδηγού είναι επικίνδυνη. Θα καταστρέψει την αλυσίδα του πριονιού και θα κάνει την κοπή πιο δύσκολη.

Τρόπος της αλυσίδας πριονιού

ΠΡΟΣΟΧΗ:



Αφαιρέστε το στοιχείο της μπαταρίας από το πριόνι πριν από το σέρβις. Μπορεί

να προκύψει σοβαρός τραυματισμός ή θάνατος από ηλεκτροπληξία ή επαφή του σώματος με την κινούμενη αλυσίδα.

Τα άκρα κοπής στην αλυσίδα είναι αιχμηρά. Να χρησιμοποιείτε προστατευτικά γάντια κατά το χειρισμό της αλυσίδας.

Επιλέξτε μια στρογγυλή λίμα διαμέτρου 3 mm για να ταιριάζει με την πίσσα της αλυσίδας. Η λίμα διατηρείται στη σωστή γωνία λιμαρίσματος 30° ως προς τη ράβδο-οδηγό.

Διατηρείτε την αλυσίδα πριονιού αιχμηρή. Το πριόνι σας θα κόβει ταχύτερα και με μεγαλύτερη ασφάλεια. Μια στομωμένη αλυσίδα πριονιού θα προκαλέσει αδικαιολόγητη φθορά του γριναζιού, της μπάρας οδηγού, της αλυσίδας πριονιού και του μοτέρ. Εάν χρειάζεται να ωθείτε με δύναμη την αλυσίδα πριονιού μέσα στο ξύλο και η κοπή δημιουργεί πριονίδια μόνο με μερικά μεγάλα κομμάτια, τότε η αλυσίδα του πριονιού είναι στομωμένη.

6. ΠΡΟΣΤΑΣΙΑ ΤΟΥ ΠΕΡΙΒΑΛΛΟΝΤΟΣ



Απόβλητα σχετικά με ηλεκτρισμό δεν πρέπει να πετάγονται μαζί με τα απόβλητα του νοικοκυριού. Παρακαλούμε να τα ανακυκλώνετε εκεί όπου υπάρχουν οι απαραίτητες εγκαταστάσεις. Ελέγξτε στον τοπικό σας δήμο ή στους πωλητές για συμβουλές ανακύκλωσης.

ΓΙΑ ΕΡΓΑΛΕΙΑ ΜΠΑΤΑΡΙΑΣ

Η περιοχή θερμοκρασίας περιβάλλοντος για τη χρήση και αποθήκευση του εργαλείου και της μπαταρίας είναι 0 °C-45 °C.

Η προτεινόμενη περιοχή θερμοκρασίας περιβάλλοντος για το σύστημα φόρτισης κατά τη διάρκεια της φόρτισης είναι 0 °C-40 °C.

7. ΑΝΤΙΜΕΤΩΠΙΣΗ ΠΡΟΒΛΗΜΑΤΩΝ

Στον πίνακα που ακολουθεί αναφέρονται προβλήματα και ενέργειες επίλυσης που μπορείτε να πραγματοποιήσετε αν το μηχάνημά σας δεν λειτουργεί σωστά. Εάν αυτά δεν αναγνωρίσουν/επιδιορθώσουν το πρόβλημα, επικοινωνήστε με τον αντιπρόσωπο σέρβις.

⚠️ ΠΡΟΕΙΔΟΠΟΙΗΣΗ: Απενεργοποιήστε το μηχάνημα και αφαιρέστε τη μπαταρία πριν από οποιαδήποτε ενέργεια επίλυσης προβλήματος.

Συμπτώματα	Πιθανή αιτία	Θεραπεία
Το αλυσοπριονο δε λειτουργεί.	Άδεια μπαταρία.	Φορτίστε το στοιχείο της μπαταρίας.
Το αλυσοπριονο εργάζεται με διακοπές.	Υπερθέρμανση Εφαρμογή πολύ μεγάλης πίεσης κατά την κοπή. Χαλαρή σύνδεση. Εσωτερική χαλαρή επαφή. Χαλασμένος διακόπτης ON / OFF.	Τοποθετήστε το μηχάνημα σε ένα δροσερό, αεριζόμενο χώρο για να κρυώσει. Εφαρμογή σχετικά μικρής πίεσης κατά την κοπή. Συμβουλευτείτε τον εξειδικευμένο τεχνικό.
Καυτή αλυσίδα/ράγα οδήγησης.	Υπερβολικό τέντωμα της αλυσίδας-Μη κοφτερή αλυσίδα. Στομωμένη αλυσίδα.	Ρυθμίστε το τέντωμα της αλυσίδας. Επανατροχήστε ή αντικαταστήστε την αλυσίδα.
Η αλυσίδα πριονιού «σκοντάφτει», κραδάζει ή δεν κόβει σωστά.	Χαλαρή αλυσίδα-Μη κοφτερή αλυσίδα. Στομωμένη αλυσίδα. Φθαρμένη αλυσίδα. Τα δόντια της αλυσίδας δείχνουν προς την εσφαλμένη κατεύθυνση.	Ρυθμίστε το τέντωμα της αλυσίδας. Επανατροχήστε ή αντικαταστήστε την αλυσίδα. Αντικαταστήστε την αλυσίδα. Συναρμολογήστε εκ νέου την αλυσίδα πριονιού με τα δόντια προς τη σωστή κατεύθυνση.

8. ΔΗΛΩΣΗ ΣΥΜΜΟΡΦΩΣΗΣ

Εμείς,
Positec Germany GmbH
Postfach 32 02 16, 50796 Cologne, Germany

Δηλώνουμε ότι το προϊόν,
Περιγραφή **Αλυσοπρίοιο και πριόνι με κοντάρι μπαταρίας**
Τύπος **WG325E WG325E.X (3 - ονομασία μηχανήματος, αντιπροσωπευτική του αλυσοπρίοιο και του πριονιού με κοντάρι)**
Λειτουργία **Να κόβετε ξύλα**

Συμμορφώνεται με τις παρακάτω Οδηγίες,
2006/42/EC, 2014/30/EU, 2011/65/EU&(EU)2015/863, 2000/14/EC τροποποιήθηκε από την 2005/88/EC

Ο εμπλεκόμενος αναγνωρισμένος οργανισμός

Όνομα: SGS Fimko Ltd

Διεύθυνση: Takomotie 8, FI-00380 Helsinki, Finland

Αρ. πιστοποίησης: CERTIFICATE MD-376 Issue 1

2000/14/EC τροποποιήθηκε από την 2005/88/EC:

- Διαδικασία Αξιολόγησης Συμβατότητας σύμφωνα με **Παράρτημα V**
- Μετρημένο επίπεδο τάσης ήχου **94 dB(A)**
- Δηλωμένο εγγυημένο επίπεδο τάσης ήχου **97 dB(A)**

Πρότυπα συμμόρφωσης,

EN 62841-1, EN 12100, EN ISO 3744, EN IEC 55014-1,

EN IEC 55014-2, Μέρη του EN ISO 11680-1, EN IEC 63000

Το πρόσωπο που έχει εξουσιοδότηση να συντάξει το τεχνικό αρχείο,

Όνομα Marcel Filz

Διεύθυνση Positec Germany GmbH

Postfach 32 02 16, 50796 Cologne, Germany



2023/07/14

Allen Ding

Βοηθός Αρχιμηχανικός, Δοκιμές & Πιστοποιήσεις

Positec Technology (China) Co., Ltd

18, Dongwang Road, Suzhou Industrial

Park, Jiangsu 215123, P. R. China

TARTALOMJEGYZÉK

1. BIZTONSÁGI UTASÍTÁSOK
2. ALKATRÉSZ LISTA
3. MŰSZAKI ADATOK
4. ÖSSZESZERELÉS
5. MŰKÖDÉS
6. KÖRNYEZETVÉDELEM
7. HIBAELHÁRÍTÁS
8. MEGFELELŐSÉGI NYILATKOZAT

1. BIZTONSÁGI UTASÍTÁSOK TERMÉKBIZTONSÁG ELEKTROMOS KÉZISZERSZÁMOK BIZTONSÁGOS HASZNÁLATÁVAL KAPCSOLATOS ÁLTALÁNOS FIGYELMEZTETÉSEK



FIGYELEM: Olvassa el az összes, ehhez az elektromos kéziszerszámhoz mellékelt biztonsági figyelmeztetést, utasítást és részletes ismertetést, illetve tekintse meg az ábrákat. Az alább felsorolt utasítások bármelyikének figyelmen kívül hagyása áramütést, tüzet és/vagy súlyos testi sérüléseket eredményezhet.

Őrizzen meg az összes figyelmeztetést és utasítást, a jövőben szüksége lehet ezekre.

A figyelmeztetésekkben használatos "elektromos kéziszerszám" kifejezés az ön hálózatról üzemeltetett (vezetékes) elektromos kéziszerszámára vagy akkumulátoros (vezeték nélküli) elektromos kéziszerszámára vonatkozik.

- 1) **A munkaterület biztonsága**
 - a) **A munkaterületet tartsa tisztán és jól megvilágítva.** A zsúfolt vagy sötét munkaterület balesethez vezethet.
 - b) **Ne üzemeltessen elektromos kéziszerszámot robbanékony légkörben, például gyúlékony folyadékok, gázok vagy por jelenléte mellett.** Az elektromos kéziszerszámok használata során szikrák keletkeznek, amelyek hatására a por vagy gáz kigyulladhat.
 - c) **Elektromos kéziszerszámok működtetése közben tartsa távol a gyermekeket és bámészködőket.** A figyelem elterelése

kontrollvesztést eredményezhet.

- 2) **Elektromos biztonság**
 - a) **Az elektromos kéziszerszámok csatlakozó dugaszának találnia kell a csatlakozó aljzathoz. Soha, semmilyen módon ne módosítsa a csatlakozó dugaszt. Földelt elektromos kéziszerszámokkal ne használjon adaptert.** Ha eredeti, módosítatlan csatlakozó dugaszt és megfelelő csatlakozó aljzatot használ, azzal csökkenti az áramütés kockázatát.
 - b) **Ne érintse meg a földelt felületeket, például csöveket, radiátorokat, tűzhelyeket vagy hűtőszekrényeket.** Ha a test földelt, nagyobb az áramütés kockázata.
 - c) **Ne tegye ki esőnek vagy nedves körülményeknek az elektromos kéziszerszámokat.** Ha egy elektromos kéziszerszámra víz kerül, megnő az áramütés kockázata.
 - d) **Vigyázzon a szerszám kábelére.** Soha ne hordozza, húzogassa vagy húzza ki az áramból az elektromos kéziszerszámot a kábelnél fogva. A kábelt tartsa távol a hőtől, olajtól, éles peremektől vagy mozgó részektől. A sérült vagy összegubancolódott kábel növeli az áramütés kockázatát.
 - e) **Ha az elektromos kéziszerszámot szabadterben üzemelteti, használjon külső használatra alkalmas hosszabbítót.** A külső használatra alkalmas kábel használatával csökken az áramütés kockázata.
 - f) **Ha elkerülhetetlen, hogy az elektromos kéziszerszámot nedves helyen működtesse, használjon maradékáram-működtetésű megszakító (RCD) védelemmel rendelkező áramforrást.** A maradékáram-működtetésű megszakító használata csökkenti az áramütés kockázatát.
- 3) **Személyi biztonság**
 - a) **Az elektromos kéziszerszám működtetése közben maradjon éber, figyeljen arra, amit csinál, és használja a józan eszét. Ne működtesse az elektromos kéziszerszámot fáradtan, illetve gyógyszerek, alkohol vagy drogok hatása alatt áll.** Egy pillanatnyi figyelmetlenség az elektromos kéziszerszámok működtetése közben súlyos sérülésekhez vezethet.
 - b) **Használjon személyi védőfelszereléseket. Mindig használjon szemvédelmet.** A személyi védőfelszerelés, például pormaszok, csúszásmentes biztonsági lábbeli, védősisak vagy szükség esetén hallásvédelem használatával csökkenthető a személyi sérülések kockázata.
 - c) **Kerülje el, hogy a szerszám véletlenül működésbe lépjen.** Mielőtt az elektromos kéziszerszámot áramhoz csatlakoztatná, behelyezné az akkumulátort, felemelné vagy

költöztetné a szerszámot, ellenőrizzé hogy a kapcsoló a "ki" helyzetbe legyen állítva. Ha a szerszám hordozásakor újját a kapcsolón tartja, vagy áram alá helyezi a bekapcsolt készüléket, az balesetekhez vezethet.

- d) **Mielőtt az elektromos kéziszerszámot bekapcsolná, távolítsa el róla minden állítókulcsot.** Ha az elektromos kéziszerszám forgórészein állítókulcs marad, az személyi sérüléshez vezethet.
- e) **Ne próbáljon túl messzire nyúlni. Mindig vigyázzon, hogy stabilan álljon, és őrizze meg egyensúlyát.** Ez segít, hogy váratlan helyzetekben uralja az elektromos kéziszerszámot.
- f) **Viseljen megfelelő öltözéket. Ne viseljen bő ruházatot vagy hosszú ékszert. Tartsa távol a haját és ruházatát a mozgó alkatrészekről.** A bő ruházatot, hosszú ékszert vagy hosszú hajat bekapathatják a mozgó elemek.
- g) **Ha a szerszámhoz porszívó vagy -gyűjtő is csatlakoztatható, gondoskodjon ezek megfelelő csatlakoztatásáról és használatáról.** A porszívót használatával csökkenthetőek a porral kapcsolatos kockázatok.
- h) **Ne hagyja, hogy a szerszám gyakori használata túl elbizakodottá tegye, és hogy ezáltal figyelmen kívül hagyja a szerszám biztonsági követelményeit.** A másodperc töredéke is elég ahhoz, hogy egy figyelmetlen mozdulat súlyos sérüléshez vezessen.

4) Az elektromos kéziszerszám használata és karbantartása

- a) **Ne erőltesse az elektromos kéziszerszámot. Mindig megfelelő elektromos kéziszerszámot használjon.** Ha a megfelelő elektromos kéziszerszámot használja, azzal a rendeltetési területén jobban és biztonságosabban elvégezhető a munka.
- b) **Ne használja az elektromos kéziszerszámot, ha azt nem lehet kikapcsolni.** Ha egy elektromos kéziszerszám nem szabályozható a kapcsolóval, az veszélyes, és javításra szorul.
- c) **Húzza ki a csatlakozó dugaszt az áramellátást biztosító aljzatból, és/vagy távolítsa el a kivehető akkucsomagot a szerszámából, ha beállításokat vagy tartozékcserét hajt végre, vagy ha a szerszámot elraktározza.** Ezekkel a megelőző biztonsági intézkedésekkel csökken annak a kockázata, hogy a kéziszerszám véletlenül bekapcsoljon.
- d) **Az elektromos kéziszerszámokat használaton kívül tartsa a gyermekektől távol, és ne hagyja, hogy a szerszámot vagy ezeket az utasításokat nem ismerő személyek működtessék azt.** A tapasztalatlan felhasználók kezében az elektromos kéziszerszámok veszélyessé válnak.
- e) **Az elektromos kéziszerszámok és tartozékaik karbantartása. Ellenőrizze, hogy a mozgó**

elemek megfelelően helyezkednek-e el és nem szorultak-e be, az alkatrészek épek, és semmilyen más hiba nincs kihatással az elektromos kéziszerszám működésére. Ha sérülést talál, használat előtt javíttassa meg a szerszámot. A nem megfelelően karbantartott elektromos kéziszerszámok sok balesetet okoznak.

- f) **A vágószerszámokat tartsa tisztán, és figyeljen, hogy élesek maradjanak.** A megfelelően karbantartott, éles vágószerszámok ritkábban akadnak meg, és egyszerűbben irányíthatóak.
- g) **Az elektromos kéziszerszámok, a kiegészítőket és fejeket használja a fenti utasításoknak megfelelően, figyelembe véve a munkakörülményeket és az elvégzendő munkát.** Ha az elektromos kéziszerszámot nem rendeltetésszerűen használja, az veszélyhelyzetet teremthet.
- h) **Őrizze szárazon, tisztán, olaj- és zsírmintesen a szerszám fogantyúit és megragadási részeit.** A csúszós fogantyúk és megragadási részek főleg váratlan helyzetekben akadályozzák a szerszám biztonságos megfogását, kezelését és irányítását.
- 5) **Az akkumulátoros kéziszerszám használata és karbantartása**
- a) **Csak a gyártó által javasolt töltővel töltse fel.** Ha egy adott akkumulátorhoz megfelelő töltőt másik akkumulátorral használ, az tűzveszélyes lehet.
- b) **Az elektromos kéziszerszámokat csak a kijelölt akkumulátorokkal használja.** Ha más akkumulátorokat használ, az sérülés- és tűzveszélyes.
- c) **Az akkumulátorokat használaton kívül tartsa a fémtárgyaktól, például gémkapcsoktól, pénzérméktől, kulcsoktól, szögektől, csavaroktól vagy más kis fémtárgyaktól távol, mert ezek összekapcsolhatják a pólusokat.** Az akkumulátor pólusainak rövidzárlata égés- és tűzveszélyes.
- d) **Nem megfelelő körülmények között az akkumulátorból folyadék szivároghat; kerülje az érintkezést ezzel a folyadékkal.** Véletlen érintkezés esetén mossa le vízzel. Ha a folyadék szembe kerül, mossa ki vízzel, és forduljon orvoshoz. Az akkumulátorból szivárgó folyadék irritációt vagy égési sérülést okozhat.
- e) **Ne használjon károsodott vagy módosított akkucsomagot vagy szerszámot.** A károsodott vagy módosított akkucsomagok használata előreláthatatlan következményekkel jár, mert ezek felgyulladhatnak, felrobbanhatnak vagy személyi sérüléseket okozhatnak.
- f) **Óvja az akkucsomagot és a szerszámot a túztól vagy a magas hőmérsékletektől.** A 130°C-t meghaladó hőmérséklet vagy tűz robbanást

okozhat.

- g) Tartsa be az összes újratöltési utasítást és az akkucsomagot vagy a szerszámot csak az utasításokban megadott hőmérsékleti tartományban töltsé újra. Az előírásoktól vagy a megengedett hőmérsékleti tartománytól eltérő töltési folyamat az akkucsomag károsodását okozhatja, és növeli a tűzveszély kockázatát.**
- 6) Szerviz**
- a) Az elektromos kéziszerszámot csak képzett szerelő javíthatja megfelelő cserealkatrészekkel. Ez biztosítja az elektromos kéziszerszám biztonságos működését.**
- b) Soha ne szervizelje a károsodott akkucsomagokat. A károsodott akkucsomagok szervizelését csak a gyártó vagy az erre felhatalmazott szervizközpontok hajthatják végre.**
- 1) Biztonsági útmutató a láncfűrészekhez**
- a) A láncfűrész működése közben tartson megfelelő távolságot a fűrészláncától. A fűrész elindítása előtt győződjön meg arról, hogy a fűrészlánc semmihez sem ér hozzá. A láncfűrészsel végzett munka során egy pillanatnyi figyelmetlenség ahhoz vezethet, hogy a fűrészlánc elkap egy ruhadarabot vagy egy testrészt.**
- b) Az elektromos kéziszerszámot csak a szigetelt fogantyúfelületeknél fogva fogja meg, mivel a fűrészlánc kívülről nem látható, feszültség alatt álló vezetékkel is érintkezésbe kerülhet. Ha a fűrészlánc egy feszültség alatt álló vezetékhez ér, a berendezés fémrészei szintén feszültség alá kerülhetnek és áramütéshez vezethetnek.**
- c) Viseljen védőszemüveget és fülvédőt. Javasoljuk, hogy a feje, keze és lába védelmére további védőfelszerelést használjon. A megfelelő védőruházat csökkenti a kirepülő forgács és a fűrészlánc véletlen megérintése következtében fellépő balesetek veszélyét.**
- d) Ne használja a láncfűrész fán, létrán, tetőn vagy más instabil támaszon. Ha a láncfűrész egy fára felfelé üzemelteti, balesetveszély áll fenn.**
- e) Ügyeljen mindig arra, hogy jól kiegyensúlyozott helyzetben álljon, és a láncfűrész csak szilárd, biztonságos és sík alapon állva használja. A csúszós talaj vagy egy labilis alap, például egy létra könnyen vezethet ahhoz, hogy a kezelő elveszti az egyensúlyát vagy az uralmát a láncfűrész felett.**
- f) Egy mechanikai feszültség alatt álló ág fűrészeléskor számítson arra, hogy az ág visszarugózhat. Amikor a farostokban**
- meglévő feszültség kiszabadul, a feresz ág eltalálhatja a kezelő személyt és/vagy kírthatja a láncfűrész a kezelő kezéből.**
- g) Különösen bokrok és fiatalabb fák fűrészeléskor legyen igen-igen óvatos. A vékony anyag beleakadhat a fűrészláncba és hozzácsapódhat Önhöz, vagy kibillentheti Önt az egyensúlyi helyzetéből.**
- h) A láncfűrész kikapcsolt állapotban az első fogantyúnál fogva olyan helyzetben tartsa, hogy a fűrészlánc a testétől elfordult helyzetben legyen. A láncfűrész szállításához vagy tárolásához mindig húzza fel arra a védőborítást. A láncfűrész gondos kezelése csökkenti a mozgásban lévő fűrészlánc véletlen megérintésének valószínűségét.**
- i) Tartsa be a kenésre, a lánc megfeszítésére és a tartozékok kicserélésére vonatkozó előírásokat. Egy szakszerűtlenül megfeszített vagy megkettőzött lánc elszakadhat, vagy megnövelheti a visszarugás kockázatát.**
- j) Csak fát fűrészeljen. A láncfűrész nem használja olyan munkákra, amelyekre az nem szolgál. Példa: Ne használja a láncfűrész műanyagok, téglafalak, vagy olyan építési anyagok fűrészelésére, amelyek nem fából készültek. A láncfűrész rendeltetésének meg nem felelő célra való használata veszélyes szituációkhoz vezethet.**
- k) Ezt a láncfűrész nem fák kivágására tervezték. A láncfűrész nem rendeltetészerű felhasználása súlyos sérülést okozhat a kezelőben vagy a járőkelőkben.**
- l) Az elakadt anyag eltávolítása, a láncfűrész tárolása vagy szervizelése során kövesse az utasításokat. Győződjön meg, hogy a kapcsoló ki van kapcsolva és az akkumulátor el van távolítva. A láncfűrész tárolásának bekapcsolása elakadt anyag eltávolítása vagy karbantartás közben súlyos személyi sérüléseket okozhat**
- m) Ajánljuk, hogy az első felhasználáskor ne gyakorolja a rönkök vágását fűrészbakon vagy lengőállványon.**
- n) Ajánljuk, hogy a láncfűrész élezését és karbantartását engedélyezett szervizközpontok végezzék.**
- 2) Egy visszarugás okai és megelőzésének módja:**
Visszarugás akkor léphet fel, ha a vezetősin csúcsa hozzáér valamilyen tárgyhoz, vagy ha a fa meghajlik és a fűrészlánc beékelődik a vágásba. Egy tárgynak a vezetősin csúcsával való megérintése egyes esetekben egy váratlan hátrafelé irányuló reakcióhoz vezethet, amikor a vezetősin felfelé és a kezelő irányába vágódik ki. Ha a fűrészlánc a vezetősin felső pereménél beékelődik, akkor a sín nagy sebességgel a kezelő irányába csapódhat. Ezen reakciók mindegyike ahhoz vezethet, hogy Ön elveszti az uralmát a fűrész felett és esetleg

súlyos sérülést szenved. Ezért ne hagyja rá magát kizárólag a láncfűrészbe beépített biztonsági berendezésekre. Egy láncfűrész kezelőjeként hozzon különböző intézkedéseket, hogy baleset- és sérülésmentesen dolgozhasson. Egy visszarúgás mindig az elektromos kéziszerszám helytelen vagy hibás használatának a következménye. Ezt az alábbiakban leírásra kerülő megfelelő óvatossági intézkedésekkel meg lehet gátolni:

a) Tartsa a markolatot stabilan, a hüvelykujja és ujjai fogják körbe a metszőfűrész nyelét, illetve a testét és karját úgy helyezze el, hogy ellen tudjon tartani a visszarúgó erőnek.

A kezelő személy megfelelő óvatossági intézkedésekkel uralkodni tud a visszarúgási és reakcióerők felett. Sohase engedje el a láncfűrésztestet.

b) Kerülje el az abnormális testtartást és vállmagasság felett ne fűrészeljen. Így elkerülheti a vezetősin csúcsának véletlen megérintését és váratlan helyzetekben jobban tud uralkodni a láncfűrészten.

c) Mindig csak a gyártó cég által előírt tartalék síneket és fűrészláncokat használja. Hibás tartalék sínek vagy fűrészláncok a lánc elszakadásához, vagy visszarúgáshoz vezethetnek.

d) Tartsa be a gyártó cégnek a fűrészlánc karbantartására és élesítésére vonatkozó előírásait. Túl alacsony mélységhatárolók megnövelik a visszarúgásra való hajlamot.

Előreláthatatlan kockázatok

Egy elektromos gépnél még akkor is léteznek előreláthatatlan és elkerülhetetlen kockázatok, ha a gépet rendeltetésszerűen használják. A készülék típusától és szerkezeti felépítésétől függően a következő potenciális kockázatokkal kell számolni:

- A fűrészlánc fedetlen fogaival való közvetlen érintkezés (vágási kockázat)
- A forgó fűrészláncchoz való hozzáérés (vágási kockázat)
- A megvezető sín váratlan, meredek szögben való elmozdulása (vágási kockázat)
- A fűrészlánc leszakadt részeinek kidobódása (vágási/befürödési kockázat)
- A munkadarab leszakadt részeinek kidobódása
- A kenőolaj bőrrel való érintkezése
- Halláskárosodás, ha munkavégzés közben nem viselik az előírt hallásvédő felszerelést

Biztonsági figyelmeztetések a hosszabbító rudas, fogazott ágfogós láncfűrész esetén

1. A gép használata tilos, ha kezelője fáradt, beteg, vagy alkoholos, illetve gyógyszeres befolyás alatt áll.
2. A kockázatok csökkentése miatt a gép használata közben a járókelőket biztonságos távolságra kell tartani a munkavégzés

övezetétől.

3. Legyen tisztában a veszélyes ágvagási testhelyzetekkel, vagy a leeső, illetve a talajra leesett és onnan visszapattanó ágak által előidézett veszélyekkel. Az ágakat szakaszosan, lépésről lépésre vágja le.
4. Munkavégzés közben álljon szilárdan és biztos egyensúlyban a lábain. Használja a géphez mellékelte vállszíjat.
5. Munkavégzés közben tartsa biztonságos távolságra a gépet a gépkezelő feje felett elhaladó elektromos vezetékektől.

AZ AKKUMULÁTORRAL KAPCSOLATOS BIZTONSÁGI FIGYELMEZTETÉSEK

- a) **Az akkumulátort ne szedje szét, ne nyissa fel és ne vágja meg.**
- b) **Ne zárja rövidre az akkumulátort. Az akkumulátorokat ne tárolja olyan dobozban vagy fiókban, ahol rövidre zárhatják egymást, vagy valamilyen vezető anyag a rövidzárlatukat okozhatja. Az akkumulátorokat használaton kívül tartsa a fémtárgyaktól, például gemkapcsoktól, pénzérméktől, kulcsoktól, szögektől, csavaroktól vagy más kis fémtárgyaktól távol, mert ezek összekapcsolhatják a pólusokat. Az akkumulátor pólusainak rövidzárlata égés- és tűzveszélyes.**
- c) **Ne tegye ki hőnek vagy tűznek az akkumulátort. Ne tárolja közvetlen napfényben.**
- d) **Az akkumulátort ne tegye ki ütésnek.**
- e) **Ha az akkumulátor szivárog, vigyázzon, hogy a folyadék ne kerüljön a bőrre vagy szembe. Amennyiben a bőrre vagy szembe kerül, az érintett területet mossa le bő vízzel, és forduljon orvoshoz.**
- f) **Vigyázzon, hogy az akkumulátor tiszta és száraz maradjon.**
- g) **Ha az akkumulátor pólusaira szennyeződés kerül, azt egy tiszta, száraz ruhával törölje le.**
- h) **Az akkumulátort használat előtt fel kell tölteni. A töltést mindig az utasításoknak megfelelően, helyes eljárást használva végezze.**
- i) **Használaton kívül ne hagyja töltőn az akkumulátort.**
- j) **Hosszan tartó tárolást követően a maximális teljesítmény elérése érdekében szükséges lehet, hogy az akkumulátort többször feltöltse és lemerítse.**
- k) **Csak a Wox által javasolt töltővel töltsen fel. Kizárólag a készülékhez való használatra**

mellékelt töltőt használja.

- l) Ne használjon a készülékkel való használatra tervezettől eltérő akkumulátort.
- m) Az akkumulátor gyermekektől távol tartandó.
- n) Őrizze meg a termékhez mellékelt utasításokat, a későbbiekben szüksége lehet ezekre.
- o) Amikor a szerszámot nem használja, vegye ki belőle az akkumulátort.
- p) Ártalmatlanításnál megfelelően járjon el.
- q) Ne helyezzen be különböző gyártóktól származó, illetve eltérő kapacitású, méretű vagy típusú akkukat a készülékbe.
- r) Tartsa távol az akkumulátort mikrohullámoktól és nagy nyomástól.

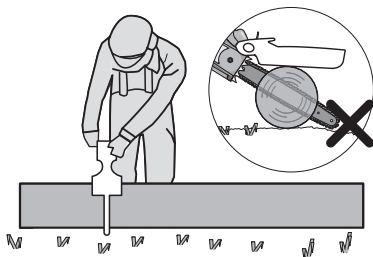

2. ábra

Amikor a rönköt az egyik végén alátámasztja, amint az a 3. ábrán látható, vágja le az átmérő 1/3-át az alsó részről (alsó vágás) (1). Majd fejezze be a vágást felülről haladva, az első vágás irányában (2).

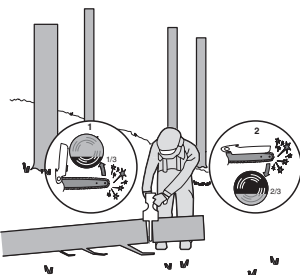

3. ábra

Ha a rönk mindkét végén alá van támasztva, ahogy azt a 4. ábra mutatja, vágja be az átmérő 1/3-át a tetejéről (felső vágás) (1). Ezt követően fejezze be a vágást az alsó 2/3-ról haladva (2), az első vágás irányában.

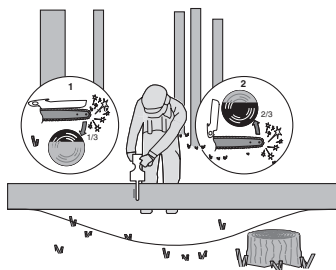

4. ábra

Lejtőn való aprítás esetén mindig a rönk felfele álló végénél álljon, ahogy azt a 5. ábra mutatja.

TARTSA MEG EZEKET AZ UTASÍTÁSOKAT

A fák metszésének és keresztvágásának helyes technikájára vonatkozó utasítások

1. Fák metszése

Ezalatt az ágaknak a már kidöntött fáról való leválasztását értjük. Az eljárás során azokat a nagyobb, lefelé irányuló ágakat, amelyek a fatörzset megtámasztják, először hagyja a fán. Egyetlen vágással távolítsa el a kisebb ágakat (1. 1. ábra). Azokat az ágakat, amelyek mechanikai feszültség alatt állnak, alulról felfelé kell fűrészelni, hogy elkerülje a fűrész beékelődését.

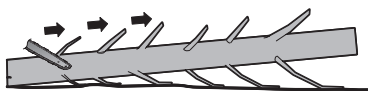

1. ábra

2. Rönk aprítása

Az aprítás a rönk darabokra vágását jelenti. Fontos, hogy meggyőződjön arról, hogy lábtartása szilárd, és testsúlya egyenlően oszlik meg a két lábán. Ha lehetséges, tegyen a fatörzs alá ágakat, gerendákat, vagy ékeket és támassza ki azzal a fatörzset. A könnyű vágás érdekében kövesse az egyszerű utasításokat.

Ha a rönk teljes hossza mentén alá van támasztva, mint ahogy azt a 2. ábra mutatja, a vágást a tetejétől kezdje (felső vágás), elkerülve a lánc talajjal való érintkezését, mely nagymértékű láncpokást idéz elő.

Hogy az „átfűrészelés” pillanatában is megőrizze az uralmát az eljárás felett, a vágás vége felé csökkentse a szerszámra gyakorolt nyomást, anélkül, hogy a láncfűrész fogantyúinak szoros fogvatartását megláztaná. Ügyeljen arra, hogy a fűrészlánc sohase érintse meg a talajt. A vágás befejezése után várja meg, amíg a fűrészlánc teljesen leáll, mielőtt a láncfűrész onnan eltávolítaná. A láncfűrész motorját mindig kapcsolja ki, amíg az egyik fáról a másikra vált át.

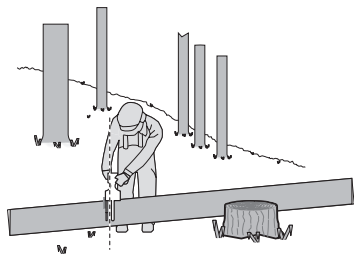

5. ábra

SZIMBÓLUMOK

	A sérülésveszély csökkentése érdekében a felhasználónak el kell olvasnia az utasításokat
	Viseljen fülvédőt
	Viseljen szemvédőt
	Viseljen pormaszkot
	Viseljen védősisakot
	Óvakodj a láncfűrész visszarúgásától, és kerülje a rúd hegyével való érintkezést
	Ne tegye ki nedvességnek

	Viseljen védőkesztyűt
	Viseljen védőlábbelit
	A fej feletti elektromos vezetékekre utaló figyelmeztetés
	Ne dobja tűzbe
	Az akkumulátor nem megfelelő leselejtezés esetén bekerülhet a víz körforgásba, ami veszélyes lehet az ökoszisztémára nézve. A hulladék akkumulátort ne dobja a kommunális hulladékba
	A leselejtezett elektromos készülékek nem dobhatók ki a háztartási hulladékkal. Ha van a közelben elektromos hulladék gyűjtő udvar, vigye oda a készüléket. Az újrahasznosítási lehetőségekről tájékozódjon a helyi hatóságoknál vagy a kereskedőnél.
	Lítium-ion akkumulátor. A terméken található szimbólum arra utal, hogy minden akkumulátorcsomagot külön kell gyűjteni. Ezeket aztán újrahasznosítják vagy szétszerelik, hogy csökkentsék a környezetre gyakorolt hatását. Az akkumulátorcsomag veszélyes lehet a környezetre és az emberi egészségre nézve, mivel veszélyes anyagokat tartalmaz.
	Zár
	Nyit

2. ALKATRÉSZ LISTA

1.	LÁNCVÉDŐ
2.	HÁZ BURKOLAT NYOMÓGOMB
3.	LEZÁRÓ GOMB
4.	KI-/BEKAPCSOLÓ GOMB
5.	FOGÁSI HELY
6.	AKKUCSOMAG *
7.	AKKUCSOMAGOT KIOLDÓ GOMB *
8.	KÉZVÉDŐ
9.	HÁZ BURKOLAT
10.	FŰRÉSZLÁNC
11.	VEZETŐSÍN
12.	ALAPLAP
13.	OLAJBETÖLTŐ SAPKA
14.	VEZETŐSÍN BEFOGÓJA
15.	LÁNCKERÉK
16.	RÖGZÍTŐ RÚD CSAVAR
17.	VEZETŐSÍNT POZÍCIONÁLÓ FÜLEK
18.	RÚD ÉS LÁNCKÖPENY/HÜVELY
19.	A HOSSZABBÍTÓ RÚD FOGANTYÚJÁN TALÁLHATÓ KIOLDÓ GOMB *
20.	HOSSZABBÍTÓ RÚD FOGANTYÚ *
21.	A HOSSZABBÍTÓ RÚD FOGANTYÚJÁN TALÁLHATÓ ON/OFF (BE-/KIKAPCSOLÓ) GOMB *
22.	RETESZELŐ GOMB *
23.	HOSSZABBÍTÓ RÚD KIOLDÓ GOMB *
24.	RÖGZÍTŐ KAR *
25.	OLAJKIÖMLŐ

* Nem minden gép tartalmazza az összes, a fentiekben felsorolt alkatrészt.

3. MŰSZAKI ADATOK

Típus **WG325E WG325E.X (3 - a gép megnevezése, az elemmel működtetett metszőfűrész képviselője)**

WG325E WG325E.X***

Feszültség	20 V \equiv Max.**
Vezetősín hosszúsága	12 cm
Láncsebesség	10 m/s
Osztásköz	7.6 mm
Láncszemek száma	28
Lánc mérősablon	1.1 mm
Elfogadott láncok típusai	WA0142
Elfogadott megvezető sínek típusai	WA0151
Hosszabbító rúd hossza	125 cm
Maximális vágási magasság	275 cm
Hosszabbító rúd tömege	0.9 kg
Súly (láncsal és vezetősínnel együtt) (Meztelen eszköz)	1.1 kg

** Terhelés nélküli feszültség. Az akkumulátor kezdő feszültsége maximum 20 volt. A névleges feszültség 18 volt.

***X = 1-999, A-Z, M1-M9 csak különféle vásárlókra vonatkozik, ezek között a modellek között nincs biztonsági változás.

JAVASOLT AKKUMULÁTOROK ÉS TÖLTŐK

Kategória	Modell	Mapacitás
20V Akkumulátor	WA3551	2.0 Ah
	WA3639	2.0 Ah
20V Töltés	WA3880	2.0 A

Javasoljuk, hogy kiegészítőket vásároljon az üzletből, ahol az eszközöket értékesítik. További részletek a kiegészítő csomagban találhatóak. Az áruház munkatársai segítséget és tanácsot adhatnak Önnek.

ZAJÉRTÉKEK

A-súlyozású hangnyomászint $L_{pA} = 84 \text{ dB(A)}$

K_{pA} 3 dB(A)

A-súlyozású hangerő $L_{wA} = 94 \text{ dB(A)}$

K_{pA} 3 dB(A)

Viseljen fülvédőt.

REZGÉSÉRTÉKEK

Az EN 62841 szabvány szerint meghatározott összes rezgés (háromtengelyű vektoriális összeg) a következő:

Rezgés kibocsátás:	$a_h = 2.9 \text{ m/s}^2$
Bizonytalanság	$K = 1.5 \text{ m/s}^2$

A vibráció és a zaj bejelentett összértékét szabványos mérési módszerrel állapították meg, és ezeket az értékeket két szerszám összehasonlításához is fel lehet használni. A vibráció és a zaj bejelentett összértékeit a rezgéseknek és zajátalomnak való kitétséggel előzetes felbecsléséhez is fel lehet használni.

FIGYELEM: A kéziszerszám aktuális használatakor mérhető vibráció és zajkibocsátási értékek eltérhetnek a bejelentett értékektől, mert nagyban függnek a szerszám használati módjától és a megmunkált alkatrész típusától. Íme néhány példa és eltérő érték a szerszám használatától függően: Hogyan használják a szerszámot, milyen anyagokat vágnak vagy fúrnak.

Az eszköz jó állapotban van-e, megfelelően karbantartják-e. Megfelelő tartozékokat használnak-e az eszközhöz, vigyáznak-e, hogy éles legyen, és jó állapotban maradjon.

A fogantyú megragadásának erősségétől és az esetleg használt vibrációs- és zajcsökkentő tartozék típusától.

A szerszámot rendeltetészerűen, kialakításának és a jelen utasításoknak megfelelően használják-e.

Ha a szerszámot nem kezelik megfelelően, kéz-kar vibrációs szindrómát okozhat.

FIGYELEM: A pontosság érdekében az expozíciós szint becslést értékehez a valós használati körülmények között figyelembe kell venni a működési ciklus valamennyi elemét, így azt az időt

is, amikor a szerszám ki van kapcsolva, és amikor üresjáratban működik. Ez a teljes munkaidőszak viszonylatában jelentősen csökkentheti az expozíciós szintet.

A vibrációnak és zajnak való kitétséggel kockázatának csökkentése.

MINDIG éles vésőt, pengét, és hegyes fűrófejet használjon.

Az eszközt jelen utasításoknak megfelelően tartsa karban, és vigyázzon a megfelelő kenésre (ahol erre szükség van).

Ha a szerszám rendszeres használatát tervezik, akkor megéri a vibráció- és zajcsökkentő tartozékok beszerzése.

Úgy tervezze meg a munkáját, hogy a magas rezgésszámú eszközök használatát igénylő feladatokat több napra ossza el.

RENDELTETÉS

- A mini láncfűrész kizárólag fa és ágak vágására szánják, a láncfűrész vezető rúd hosszának megfelelő átmérőig.
- A mini láncfűrész földszinten kell használni, vagy egy teljesen stabil és biztonságos platformon.
- A mini láncfűrész kizárólag szabadtéri használatra tervezték.
- A mini láncfűrész semmilyen más felhasználásra nem alkalmas.
- Mounting Alkatrészek felszerelése a mini láncfűrészre csak az eredeti vagy a gyártó által jóváhagyott alkatrészek esetében lehetséges (pl. láncvédők vagy fűrészláncok), valamint a láncvédő/ fűrészlánc engedélyezett kombinációi lehetségesek, ahogy az a kézikönyvben szerepel.
- A felhasználó felelős minden balesetért, amely a mini láncfűrész nem megfelelő használatából vagy jogosulatlan módosításából származik.

4. ÖSSZESZERELÉS

FIGYELMEZTETÉS! A gép teljes összeszerelése előtt ne helyezze be az akkucsomagot. A fűrészlánc kezeléskor mindig viseljen védőkesztyűt.

A LÁNC ÉS A LÁNCVEZETŐ SÍN ÖSSZESZERELÉSE

1. Óvatosan csomagolja ki az alkatrészeket. A láncvédőt a láncfeszítő gomb óramutatók járásával ellentétes irányba való elforgatásával lehet eltávolítani. (Lásd A1. ábra)
2. Helyezze a láncot szilárd, egyenletes felületre.
3. **Eredeti Worex vagy a megvezető sínhez ajánlott láncokat használjon.**
4. Csúsztassa a láncot a vezetősin hornyába. Gondoskodjon a lánc megfelelő haladásáért az irányáról a megvezető sín piktogramjával való összehasonlítás vagy a láncfűrész burkolatán levő, és a lánc irányát jelző piktogram

megtekintése révén. Győződjön meg róla, hogy a sínfeszítő fémlemez kifelé néz. (Lásd A2. ábra)

- Illesse a láncot a lánckerék, úgy, hogy a rögzítő rúd csavart és a sáv helyének füleket a bárban pad illeszkedik a kulcsorony a nyílás a vezetőlemezzel. (Lásd B1, B2. ábra)
- Ellenőrizze, hogy minden alkatrész megfelelően helyezkedik-e el. Győződjön meg arról, hogy a lánc meghajtó szemei tökéletesen helyezkednek a lánckerék fogain (Lásd C1. ábra). Kerülje el a C2 ábrán látható torlódást. Ha a lánc torlódik, igazítsa meg a láncot a torlódási pontnál.

MEGJEGYZÉS: A láncnak torlódás- és akadálymentesen kell szaladnia a sínen.

- A készülékházfedél felhelyezése. Döntse előre a láncvezető lemezt, ahol a láncvezető lemez hegye függőlegesen lefelé tolódik. Ez megszünteti a lánc lazaságát. A megfelelő láncfeszesség akkor érhető el, amikor a láncot a középén lévő láncvezető lemeztől a hajtókarok mozgásának körülbelül a felére lehet felemelni. Ezt úgy kell elvégezni, hogy a láncot a gép súlyával szemben egy kézzel emelje meg. Ezután húzza meg a házfedél és a házfedél gombjának az óramutató járásával megegyező irányba történő elfordításával, amíg az szoros nem lesz. (Lásd a D. ábrát.)

MEGJEGYZÉS: A lánc akkor van megfelelően megfeszítve, ha le lehet emelni a láncvezető lemezről, és a hajtókar a láncvezető lemez sínjén belül van. (Lásd az E. ábrát.)

MEGJEGYZÉS: A lánc vágás közben megnyúlik, és elveszíti a megfelelő feszességét. Ha a lánc meglazul, csavarja ki teljesen a házfedél gombját, vagy fordítsa el a gombot három teljes fordulattal az óramutató járásával ellentétes irányba, majd húzza meg újra a házfedél gombját a lánc feszességének megfelelő visszaállításához a fent felsorolt 1-7. lépések megismétlésével.

MEGJEGYZÉS: Az új fűrészláncok hajlamosak a megnyúlásra. Az első használat során gyakran ellenőrizze a lánc feszességét, és feszítse a láncot, ha az meglazul a vezetősín körül.

A HOSSZABBÍTÓ RÚD ÖSSZESZERELÉSE

Igazítsa és helyezze be a hosszabbító rúd fogantyúját a tengelybe. A fogantyú rögzítése érdekében forgassa a reteszelő gombot az óramutatók járásával megegyező irányba. (Lásd F1, F2. ábra)

MEGJ: Bizonyosodjon meg, hogy a tengely biztosan rögzült a helyén.

A HOSSZABBÍTÓ RÚD FELSZERELÉSE A GÉPRE (Lásd F3, F4. ábra)

lépés 1: Igazítsa és helyezze be a hosszabbító rudat a fűrészbe.

lépés 2: Akassza be a csatot a fűrész kampójába. Nyomja meg a reteszelő kart a hosszabbító rúdnak

a géphez való rögzítéséhez.

MEGJ: Használat előtt győződjön meg arról, hogy a hosszabbító rúd biztosan berögzült a helyére.

A HOSSZABBÍTÓ RÚD LESZERELÉSE A GÉPRŐL (Lásd F5. ábra)

Oldja ki a reteszelő kart a csat kioldásához. Nyomja meg a hosszabbító rúd kioldó gombját, hogy lecsatlózza a hosszabbító rudat a fűrészről.

FIGYELMEZTETÉS! Ha ezt a gépet hosszabbító rúddal használja, először győződjön meg arról, hogy az akkucsomagot kivették belőle.

KENÉS (lásd a G1., G2. ábrát)

Fontos: A metszőfűrész nincs feltöltve olajjal. Használat előtt feltétlenül fel kell tölteni olajjal. Soha ne üzemeltesse a metszőfűrész láncolaj nélkül vagy ha az olajtartály szintje üreset mutat, mert ez a termék jelentős károsodását eredményezi.

Az olajtartály feltöltése (lásd a G1. ábrát):



FIGYELEM: Az akkumulátor eltávolítása az olajtartály feltöltése előtt.

- Állítsa a metszőfűrész bármilyen alkalmas felületre úgy, hogy az olajbetöltő sapka felfelé nézzen.
- Tisztítsa meg az olajbetöltő sapka körüli területet egy ronggyal, és csavarja le a sapkát az óramutató járásával ellentétes irányban elforgatva.
- Adjon hozzá lemez- és láncolajat, amíg a tartály megtelik.
- Ne engedje, hogy szennyeződés vagy törmelék kerüljön az olajtartályba, helyezze vissza az olajbetöltő kupakot, és az óramutató járásával megegyező irányban elforgatva húzza meg kézzel szorosan.



FONTOS: Annak érdekében, hogy ki lehessen szellőztetni az olajtartályt, az olajtöltő sapka és a szűrő között kis légtelenítő csatornák találhatóak, amelyek megakadályozzák a szivárgást, és biztosítják, hogy a gépet használaton kívül vízszintes helyzetben hagyják. FONTOS: Fontos olyan rúd- és láncok anyagok (not provided) használata, amelyeket úgy alakítottak ki, hogy széles hőmérsékleti tartományban működjenek, hígítás nélkül. Ezt az olajat a láncfűrész beszerzési helyén vagy egy helyi kisképző üzletben lehet beszerezni. Ne használjon piszkos, használt vagy egyéb módon szennyezett olajokat. A rúd vagy a lánc károsodhat. Amennyiben nem a gyártó által ajánlott kenőolajat használ, a garancia érvényét veszti. Ne nyelje le. Ha lenyelte, azonnal hívjon orvost. Gyerekektől távol tartandó. Hőforrástól vagy nyílt lángtól távol tartandó.

⚠ FIGYELEM: A lánc vágóélei élesek. Használjon védőkesztyűt.

Úgy tegye le a láncfűrész, hogy az lefelé nézzen. Az olajtartály feltöltése után a kenéshez emelje a láncvédőt a maximális állásba. (Lásd a G2. ábrát.) Az automatikus olajozó megfelelő működése ellenőrizhető a metszőfűrész működtetésével, és a láncvezető lemez hegyét a földön lévő kartonpapír vagy papírdarab felé irányítva. Ha a kartonon növekvő olajmintázat alakul ki, akkor az automatikus olajozó megfelelően működik. Ha a teli olajtartály ellenére nem látható olajmintázat, forduljon a WorxNitro ügyfélszolgálathoz vagy a WorxNitro által jóváhagyott hivatalos szervizhez.

⚠ Figyelmeztetés: Ne érjen a láncsal a talajhoz. Ügyeljen a 40 cm-es biztonsági távolság megtartására.

5. MŰKÖDÉS

1. A VEZETÉK NÉLKÜLI ESZKÖZ HASZNÁLATA ELŐTT

⚠ FIGYELMEZTETÉS! A töltőt és az akkumulátort kifejezetten egymáshoz tervezték, ezért ne próbálkozzon más eszköz használatával. Soha ne helyezzen fémtárgyakat a töltőbe vagy az akkumulátorba, és ne engedje, hogy azokba fémtárgyak jussanak, mivel ez elektromos meghibásodáshoz vezet, és veszélyes.

MEGJEGYZÉS: Az akkumulátor NINCS FELTÖLTVE, használat előtt előbb fel kell tölteni.

A szerszámban található lítium-ion akkumulátor a mellékelt akkumulátortöltővel tölthető. Ne használjon más akkumulátortöltőt.

(1) AZ AKKUMULÁTOR FELTÖLTÉSE (Lásd H1. H2. ábra)

A lítium-ion akkumulátor mélylemerülés elleni védelemmel rendelkezik. Amikor az akkumulátor lemerül, a készülék egy védelmi rendszer segítségével kikapcsol.

Meleg munkakörnyezetben vagy hosszantartó használat után előfordulhat, hogy az akkumulátor annyira felmelegszik, hogy nem tölthető. Mielőtt újratöltené, hagyja lehűlni az akkumulátort.

(2) AZ AKKUMULÁTOR BEHELYEZÉSE ÉS ELTÁVOLÍTÁSA (Lásd I. ábra)

Nyomja meg az akkucsomagot szabaddá tevő gombot, és vegye ki a gépben található akkut. Miután újratöltötte őket, helyezze vissza az akkukat az akkutartó portokba. Minimális erő hozzáadása mellett egyszerűen tolja be az akkumulátort kattantásig. Ellenőrizze, hogy az akkumulátor megfelelően rögzül-e.

MEGJEGYZÉS: Mikor az akkumulátort kiveszi, fogja meg erősen, hogy elkerülje annak leesését

(3) AZ ÁGFŰRÉSZ TARTÁSA ÉS IRÁNYÍTÁSA (lásd J ábra)

Tartsa és irányítsa a fűrész egy kézzel a fogási helyen – hüvelykujjával fonja körbe a fogási helyet.

2. Be- és kikapcsolás (Lásd K. ábra)

⚠ FIGYELEM: E vezeték nélküli elektromos kisgép használata előtt ellenőrizze az akkucsomagot. Csak a Tartozékok fejezetben említett akkucsomagot használja.

A gép bekapcsolásához nyomja meg a kioldógombot, majd teljesen nyomja be a be-/kikapcsolót, és tartsa meg ebben a pozícióban. A kioldógombot ekkor el lehet engedni.

Kikapcsoláshoz engedje el a be-/kikapcsolót.

3. VÁGÁS

⚠ FONTOS: Munkavégzés közben tízpercenként ellenőrizze a lánc feszességét.

- (1) Az akkumulátor beszerelése a géphe.
- (2) Győződjön meg róla, hogy a vágandó farönkök nem a talajon helyezkednek el. Így megelőzhető, hogy a rönk kettévágása közben a lánc a talajhoz érjen.
Ha a lánc működés közben a talajhoz ér, az veszélyhelyzethez, valamint a lánc eltompulásához vezet.
- (3) Ha készen áll a vágás elvégzésére, jobb hüvelykujjával nyomja be teljesen a kioldó gombot, és szorítsa meg az indítógombot. Ezáltal a fűrész bekapcsol. Az indítógomb elengedésekor a fűrész kikapcsol. A vágás megkezdése előtt győződjön meg róla, hogy a fűrész maximális sebességen működik.
- (4) A vágás megkezdésekor lassan helyezze a mozgó láncot a fára. A láncfűrész házát a lehető legközelebbre kell helyezni a felaprítandó fához. Tartsa erősen a fűrész, hogy ezáltal elkerülje a fűrész esetleges rázkódását vagy csúszkálását (oldalirányú mozgását).
- (5) Kévs nyomással vezesse a fűrész, ne fejtsen ki túlzott erőt a fűrészre, engedje magától dolgozni a fűrész. A hajtóműt így túlterhelésnek teszi ki, és kiéghet. A rendeltetésének megfelelő erőmérték megtartása mellett a géppel jobb és biztonságosabb munkavégzés érhető el.
- (6) Vegye le a vágásról a fűrész maximális sebességű működés mellett. A be-/kikapcsoló elengedésével állítsa meg a fűrész. A fűrész lehelyezése előtt győződjön meg róla, hogy a lánc leállt.
- (7) Egy biztonságos munkavégzési helyen gyakoroljon a fűrészsel selejtes rönkökön, amíg belejön a munkába, és már könnyedén, gördülékenyen és stabil vágási arányszámmal tud fűrészelni.

Visszarúgásgátló biztonsági eszközök a fűrészzen

A fűrész alacsony visszarúgási kockázatú láncsal és csökkentett visszarúgási kockázatú vezetősínnel van felszerelve. Mindkét elem csökkenti a visszarúgás esélyét. Azonban ennél a fűrésznel is történhet visszarúgás.

Az alábbi lépések csökkentik a visszarúgás kockázatát.

- A fűrész biztonsági elemeit tartsa a megfelelő helyen. Ellenőrizze, hogy ezek megfelelően működnek-e.
- Ne próbáljon meg túl messzire nyúlni, vagy vállmagasság felett vágni a fűrészszel.
- Mindig vigyázzon, hogy stabilan álljon, és őrizze meg egyensúlyát.
- Álljon kissé a fűrész bal oldalára. Ezáltal a test nem teljesen egyvonalban helyezkedik el a láncsal.
- Ne engedje, hogy a vezetősín orra bármihez is hozzáérintsen, amikor a fűrészlánc mozgásban van.
- Soha ne próbáljon egyszerre két rönköt kettévágni. Kizárólag egyszerre egy rönköt vágjon.
- Ne tömjön el a vezetősín orrát, illetve ne próbáljon bemerítő vágást végezni (befuródás a fába a sín orra segítségével).
- Figyelje a fa elmozdulását vagy minden más tényezőt, amely következtében a fűrészlánc becsúszhat.
- Legyen rendkívül elővigyázatos, amikor egy korábbi vágást szeretne folytatni.
- Kizárólag jelen láncfűrészhez tartozó, alacsony visszarúgási kockázatú láncot és vezetősínt használjon.
- Soha ne használjon életlen vagy laza fűrészláncot. Tartsa a fűrészláncot élesen és megfelelő mértékben feszesen.

A fűrész biztonságos használatához:

1. A láncfűrész mindig stabil talajon használja.
2. Tartsa a láncfűrész a test jobboldalán (Lásd L. ábra).
3. A láncnak maximális sebességen kell működnie, mielőtt a fával érintkezik.
4. A vágás elindítása előtt nyomja neki a gép körmös ütközőit a vágandó rönkhöz.
5. Vágás közben a körmös ütközőket emelési pontként is használhatja. (Lásd M. ábra)
6. Ne működtesse a láncfűrész teljesen kinyújtott karokkal, ne próbáljon nehezen elérhető helyeket elfűrészelni, és fűrészelés közben ne álljon létrán (Lásd N. ábra).

Soha ne használja a fűrész vállmagasság felett.

Fa vágása feszülés alatt (Lásd O. ábra)

⚠ FIGYELMEZTETÉS: Legyen rendkívül óvatos, amikor feszülés alatti ágat vág. Legyen felkészülve a fa visszacsapódására. Amikor a fa feszülése kienged, az ág visszacsapódhat, és megütheti a kezelőt, súlyos sérülést vagy halált okozva.

okozva.

Amikor olyan rönköt vág, amely mindkét végénél meg van támasztva, felülről (Y) (felső vágás) kezdje a vágást körülbelül a rönk átmérőjének 1/3-áig, majd fejezze be a vágást (Z) alulról annak érdekében, hogy elkerülje a láncfűrész fűrész érintkezését a talajjal. Amikor olyan rönköt vág, amely csak az egyik végénél van megtámasztva, alulról (Y) (alsó vágás) kezdje a vágást körülbelül a rönk átmérőjének 1/3-áig, majd fejezze be a vágást (Z) felülről annak érdekében, hogy elkerülje a rönk hasadását vagy a kéziszerszám elakadását.

A magassági ágvágó fűrész használata

A hosszabbító rudas ágvágás

1. Az akkumulátor beszerelése a gépbe.
2. Egy magasan álló ág levágása előtt gondolatban ismételje át az előző fejezet: "Ágak nyesése" összes erre vonatkozó pontját, de a legfontosabb teendő mégis a levágott ág esési útvonalának a felmérése.

FIGYELMEZTETÉS: Soha ne álljon közvetlenül a levágandó ág alatt. Tartsa távol a báméskodókat. A gép használata közben ne álljon létrára vagy egyéb instabil felületre. Ne használja a gépet kábelek, elektromos- vagy telefonvezetékek közelében. Mindig legkevésbé 3 m-es távolságra dolgozzon az összes elektromos vezetékétől. (Lásd P1-P4 ábra)

3. Markolja keményen, két kézzel a láncfűrész. A magassági ágvágó fűrész használata során a gépet csak az e célból kijelölt helyeken ragadja meg (Lásd P5. ábra). Tartsa szilárdan. Ujjai körbe kell fogják a fűrész karjait.
4. Győződjön meg róla, hogy stabil talajon áll. Lábait tartsa válszélességű terpezben. Testsúlyát egyenletesen ossza el mindkét lábán.
5. Ha készen áll a vágás elvégzésére, nyomja be teljesen a kioldó gombot, majd teljesen nyomja meg az On/Off (Be-/Kikapcsolás) gombot (Lásd P6. ábra). Ezáltal a fűrész bekapcsol. Az indítógomb elengedésekor a fűrész kikapcsol. A vágás megkezdése előtt győződjön meg róla, hogy a fűrész maximális sebességen működik.
6. A vágás megkezdésekor lassan helyezze a mozgó láncot a fára. Tartsa erősen a fűrész, hogy ezáltal elkerülje a fűrész esetleges rázkódását vagy csúszkálását (oldalirányú mozgását).
7. Kevés nyomással vezesse a fűrész, ne fejtessen ki túlzott erőt a fűrészre. A hajtómű így túlterhelésnek teszi ki, és kiéghet. A rendeltetésének megfelelő erőmérték megtartása mellett a géppel jobb és biztonságosabb munkavégzés érhető el.
8. Vegye le a vágásról a fűrész maximális sebességű működés mellett. A be-/kikapcsoló elengedésével állítsa meg a fűrész. A fűrész helyezése előtt győződjön meg róla, hogy a lánc leállt.

TISZTÍTSA LE AZ OLAJMARADVÁNYOKAT A MŰKÖDTETÉS UTÁN

Emelje a láncvédőt a maximális helyzetbe 3-5 alkalommal. (Lásd a G2. ábrát.)

MEGJEGYZÉS: Az olajkifolyó nem fordítható az emberek felé. A láncnak és a láncvezető lemeznek lefelé kell néznie.

A FŰRÉSZ KARBANTARTÁSA

Kövesse a jelen kézikönyvben leírt karbantartási utasításokat. A fűrészlánc és a vezetősín, illetve általában a fűrész megfelelő tisztítása és karbantartása csökkentheti a visszarúgás kockázatát. Minden használat után vizsgálja át és tartsa karban a fűrész. Ez megnöveli a fűrész élettartamát.

MEGJEGYZÉS: Még ha az élezés megfelelő módon is történik, minden egyes élezés növelheti a visszarúgás kockázatát.

A LÁNCFŰRÉSZ KARBANTARTÁSA ÉS TÁROLÁSA

- Távolítsa el a fűrész akkumulátorát:
 - Amikor nincs használatban
 - Másik helyszínre történő átköltözés előtt
 - Szervizelés előtt.
 - Tartozékok és járulékos részek, például a fűrészlánc és a vezetősín cseréje előtt.
- Vizsgálja át a fűrész minden használat előtt. Ellenőrizze le alaposan a fűrész, hogy a védőborítás vagy egyéb alkatrész nem sérült-e. Ellenőrizze, hogy van-e olyan sérülés, amely kihat a kezelő biztonságára vagy a fűrész működésére. Ellenőrizze a mozgó alkatrészek illeszkedését és csatlakozását. Ellenőrizze, hogy van-e törött vagy sérült alkatrész. Ne használja a fűrész, ha a sérülés befolyásolja a biztonságot vagy a gép működését. Javítsassa meg a hibát a hivatalos szervizközponttal. A hivatalos szervizközpontok listája a www.worx.com honlapon érhető el.
- Gondosan ügyeljen a láncfűrész karbantartására.
 - Soha ne tegye ki esőnek.
 - A fűrészláncot tartsa élesen, tisztán és megkenve a jobb és biztonságosabb teljesítmény érdekében.
 - A fűrészlánc élesítésekor kövesse a jelen felhasználói kézikönyvben található utasításokat.
 - Ügyeljen rá, hogy a fogantyúk szárazak, tiszták, valamint olaj- és kenőanyagmentesek legyenek.
 - A csavarokat és anyacsavarokat tartsa szorosan.
- Szervizeléskor csak az eredetivel megegyező cserealkatrészeket használjon.
- Használaton kívül a láncfűrész az alábbi módon tárolja:
 - Magasan vagy elzárt helyen, ahol gyermekek nem érhetik el.
 - Száraz helyen.

- Felszerelt vezetősínnel és láncvédő tokkal.

A vezetősín karbantartása

A vezetősín maximális élettartamának eléréséhez a következő karbantartási munkák elvégzése ajánlott.

A gép tárolása előtt vagy ha a sín, ill. a lánc szennyezettnek tűnik, a sítet mindig meg kell tisztítani.

A lánc eltávolításakor a vezetősínt mindig meg kell tisztítani.

A vezetősínek tisztítása:

- Távolítsa el a lánc burkolatát, a sítet és a láncot. (lásd az ÖSSZESZERELÉS című fejezetet)
- Drótkéfével, csavarhúzóval vagy egyéb hasonló, erre alkalmas eszközzel távolítsa el a maradványokat a vezetősínből. (Lásd Q. ábrát)
- Győződjön meg róla, hogy alaposan letisztítottá az olajjal érintkező felületeket.

A láncot és a megvezető sítet az alábbi esetekben kell karbantartani:

- A fűrész egy oldalon vagy a saroknál vág.
- A fűrész erővel kell áttolni a vágáshoz.
- Nem megfelelő mennyiségű olaj érkezik a sínhez és a lánchoz.

A lánc élesítésekor mindig ellenőrizze a vezetősín állapotát. Ha a vezetősín kopott, az a lánc sérüléséhez és vágási nehézségekhez vezet. Használat és a gép hálózati áramellátásának megszüntetése után mindig távolítsa el a fűrészport a vezetősínről és a lánckerék furatából.

Ha a vezetősín teteje egyenetlen, egy lapos reszelő segítségével reszelje szögletesre a sarkokat és az oldalfalakat.

Cserélje ki a vezetősínt, ha a horony elkopott, ha a vezetősín elhajlott vagy megrepedt, vagy ha a síneknél túlzott felmelegedés vagy zaj lép fel.

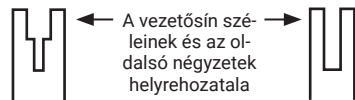

Kopott horony

Megfelelő horony

Ha cserére van szükség, kizárólag a fűrészhez alkalmas, a javítási alkatrészek listájában vagy a láncfűrészben elhelyezett matricán megjelölt vezetősínt használjon.

A fűrészlánc és a vezetősín cseréje/megfordítása

A fűrészláncot akkor kell kicserélni, ha az élek már túl használtak a fénéshez, vagy amikor a lánc elszakad. Csak a jelen felhasználói útmutatóban jelzett csereláncot használja.

A kopott vagy sérült vezetősín veszélyes lehet, mert tönkretelheti a fűrészláncot és megnehezítheti a vágást.

A FŰRÉSZLÁNC ÉLEZÉSE

⚠ FIGYELMEZTETÉS:

Szervizelés előtt távolítsa el az akkumulátort a fűrészből. Áramütés vagy a mozgó láncsal való érintkezés esetén súlyos vagy végzetes sérülések keletkezhetnek.

A lánc vágóéle éles. Használjon védőkesztyűt a lánc kezelése során.

Válasszon 3 mm átmérőjű kerek reszelőt a lánc távolságnak megfelelően. A reszelőt a megfelelő, 30°-os reszelőszögben tartsa a láncvezető lemezhez képest.

Tartsa a fűrészláncot élesen. Fűrészze gyorsabban és biztonságosabban fog vágni. A tompa fűrészlánc a lánckerék, a vezetősín, a fűrészlánc és a motor túlzott kopását okozhatja. Ha erőltetnie kell a fűrészláncot, hogy belevágjon a fába, és a vágás csak fűrészport eredményez néhány nagyobb darabbal, akkor a fűrészlánc tompa.

6. KÖRNYEZETVÉDELEM



A leselejtezett elektromos készülékek nem dobhatók ki a háztartási hulladékkal. Ha van a közelben elektromos hulladék gyűjtő udvar, vigye oda a készüléket. Az újrahasznosítási lehetőségekről tájékozódjon a helyi hatóságoknál vagy a kereskedőnél.

AKKUS KÉZISZERSZÁMOKRA VONATKOZÓ FIGYELMEZTETÉSEK

A szerszám és az akku csak 0-45 °C közé eső hőmérsékleti tartományban használható és tárolható.

A töltőrendszer csak 0-40 °C közötti ajánlott környezeti hőmérsékleteken használható.

7. HIBAELHÁRÍTÁS

Ha az Ön elektromos kéziszerszáma nem működik kifogástalanul, a következő táblázatban kikeresheti a megfelelő hibatüneteket, azok lehetséges okait és az elhárításhoz szükséges intézkedéseket. Ha a táblázat segítségével nem tudja behatárolni és elhárítani a hibát, forduljon a szervizműhelyéhez.

⚠ FIGYELEM: A hibakeresés előtt kapcsolja ki az elektromos kéziszerszámot és vegye ki belőle az akkumulátort.

Tünet	Lehetséges okok	Lehetséges megoldás
A láncfűrész nem működik.	Lemerült az akkumulátor.	Töltse fel az akkumulátort.
A láncfűrész megszakítások kal működik.	Túlmelegedés Túl nagy nyomást használ a vágáshoz. Laza csatlakoztatás. Belső hibás érintkezés. A be-/kikapcsoló meghibásodott.	Helyezze a gépet egy hűvös, jól szellőző helyre, és várja meg a lehűlését. Valamivel kisebb nyomást használjon a vágáshoz. Vegye fel a kapcsolatot a szervizképviselővel.
Lánc/lánctartó rúd túlmelegedése.	A lánc túlságosan meg van feszítve. A fűrészlánc tompa.	Állítsa be a rögzítógombot. Élesítse meg vagy cserélje ki a fűrészláncot.
A láncfűrész beleszakít az anyagba, rezgésbe jön, vagy nem fűrészfel helyesen.	A lánc feszültsége túl alacsony. A fűrészlánc tompa. A fűrészlánc elkopott. A fűrészfogak a hibás irányba mutatnak.	Állítsa be a lánc feszültségét. Élesítse meg vagy cserélje ki a fűrészláncot. Cserélje ki a fűrészláncot. Szerelje fel helyesen a fűrészláncot.

8. MEGFELELŐSÉGI NYILATKOZAT

A gyártó:
Positec Germany GmbH
Postfach 32 02 16, 50796 Cologne, Germany

Kijelenti, hogy a termék:
Leírás **Akkus láncfűrész**
Típus **WG325E WG325E.X (3 - a gép
megnevezése, az elemmel működtetett
metszőfűrész képviselője)**
Rendeltetés **fa vágása**

Megfelel a következő irányelveknek,
**2006/42/EC, 2014/30/EU, 2011/65/
EU&(EU)2015/863, 2000/14/EC módosítva:
2005/88/EC**

Tanúsítási szervezet
Név: SGS Fimko Ltd
Cím: Takomotie 8, FI-00380 Helsinki, Finland
Tanúsítvány száma: CERTIFICATE MD-376 Issue 1

2000/14/EC módosítva: 2005/88/EC:
- Megfelelőség-ellenőrző eljárás a **V függelék
értelmében**
- Mért hangerő-szint **94 dB(A)**
- Garantált hangerő-szint **97 dB(A)**

Az alábbi normáknak:
**EN 62841-1, EN 12100, EN ISO 3744,
EN IEC 55014-1, EN IEC 55014-2,
Az EN ISO 11680-1 alkotórészei, EN IEC 63000**

A műszaki dokumentáció összeállítására jogosult
személy:

Név Marcel Filz
Cím Positec Germany GmbH
Postfach 32 02 16, 50796 Cologne, Germany



2023/07/14
Allen Ding
Helyettes főmérnök, Tesztelés és minősítés
Positec Technology (China) Co., Ltd
18, Dongwang Road, Suzhou Industrial
Park, Jiangsu 215123, P. R. China

CUPRINS

1. INSTRUCȚIUNI DE SIGURANȚĂ
2. LISTĂ DE COMPONENTE
3. DATE TEHNICE
4. ASAMBLAREA
5. FUNCȚIONAREA
6. PROTECȚIA MEDIULUI
7. DEPANAREA
8. DECLARAȚIE DE CONFORMITATE

1. INSTRUCȚIUNI DE SIGURANȚĂ SECURITATEA PRODUSULUI AVERTISMENTE GENERALE DE SIGURANȚĂ PENTRU UNELTE ELECTRICE

⚠ ATENȚIONARE: Citiți toate atenționările de siguranță și parcurgeți toate instrucțiunile, ilustrațiile și specificațiile atașate acestei scule electrice. Nerespectarea tuturor instrucțiunilor enumerate mai jos poate duce la electrocutare, incendiu și/sau leziune corporală gravă.

Păstrați toate avertismentele și instrucțiunile pentru consultări ulterioare.

Termenul „unealtă electrică” din avertismente se referă la o unealtă electrică alimentată de la rețeaua de energie electrică (prin cablu) sau la o unealtă electrică alimentată de la un acumulator (fără cablu).

1) Siguranța zonei de lucru

- Mențineți zona de lucru curată și bine iluminată.** Zonele de lucru în dezordine și întunecoase favorizează accidentele.
- Nu utilizați uneltele electrice în atmosfere explozive, de exemplu în prezența unor lichide, gaze sau pulberi inflamabile.** Uneltele electrice provoacă scânteii ce pot aprinde pulberea sau vaporii.
- Asigurați-vă că nu sunt în apropiere persoane și copii în timpul funcționării unei unelte electrice.** Distragerea atenției poate duce la pierderea controlului uneltei.

2) Siguranța electrică

- Fișele uneltei electrice trebuie să se potrivească perfect în priza de alimentare. Nu modificați niciodată ștecherul. Nu folosiți niciun adaptor pentru uneltele electrice cu împământare. Utilizarea ștecherelor**

nemodificate în prize corespunzătoare va reduce riscul electrocutării.

- Evitați contactul fizic cu suprafețe cu legătură la pământ, cum ar fi țevi, radiatoare, mașini de gătit sau frigidere.** Riscul electrocutării este mai mare în cazul în care corpul dumneavoastră vine în contact cu suprafața împământată.
 - Nu expuneți uneltele electrice la ploaie sau la umiditate.** Dacă intră apă în unealta electrică, riscul electrocutării este mai mare.
 - Nu deteriorați cablul de alimentare. Nu folosiți niciodată cablul pentru transportarea, tragerea sau scoaterea din priză a uneltei electrice.** Păstrați cablul de alimentare la distanță de căldură, ulei, margini ascuțite sau părți mobile. Cablurile deteriorate sau încurcate măresc riscul electrocutării.
 - Când utilizați unealta electrică în exterior, utilizați un prelungitor potrivit pentru utilizarea în exterior.** Utilizarea unui cablu potrivit pentru uzul în exterior reduce riscul electrocutării.
 - Dacă utilizarea uneltei electrice într-un loc umez nu poate fi evitată, folosiți o alimentare protejată cu dispozitiv de curent rezidual (RCD).** Folosirea unui dispozitiv RCD reduce riscul electrocutării.
- ### 3) Siguranța personală
- Fiți concentrat, urmăriți ceea ce faceți și dați dovadă de simț practic când folosiți o unealtă electrică. Nu folosiți o unealtă electrică dacă sunteți obosit sau sub influența drogurilor, a alcoolului sau a medicamentelor.** O clipă de neatenție în timpul funcționării uneltei electrice poate duce la accidente personale grave.
 - Folosiți echipament personal de protecție. Purtați întotdeauna ochelari de protecție.** Echipamentele de protecție precum masca de protecție contra prafului, încălțăminte cu talpă antiderapantă, casca sau protecția pentru urechi vor reduce riscul accidentărilor, utilizate în mod corespunzător.
 - Preveniți punerea accidentală în funcțiune. Asigurați-vă că întrerupătorul se află în poziția de oprire înainte de a face conectarea la sursa de alimentare și/sau la acumulator, înainte de a ridica sau a transporta unealta.** Transportarea uneltelor electrice ținând degetul pe întrerupător sau alimentarea acestora cu întrerupătorul pornit poate duce la accidente.
 - Scoateți orice cheie de reglare sau cheie de piulițe înainte de a porni unealta electrică.** O cheie de piulițe sau o altă cheie rămasă prinsă de o componentă rotativă a uneltei poate duce la rănirea personală.
 - Păstrați un echilibru corect. Mențineți-vă permanent echilibrul și sprijiniți-vă ferm pe picioare.** Acest lucru permite un control mai bun al uneltei electrice în situații neprevăzute.
 - Îmbrăcați-vă corespunzător. Nu purtați**

îmbrăcăminte prea largă sau bijuterii. Țineți la distanță părul și hainele dvs. de piesele în mișcare ale unelei electrice. Hainele prea largi, bijuteriile și părul lung se pot prinde în piesele mobile.

- g) Dacă sunt furnizate accesoriile pentru conectarea unor dispozitive de aspirare și colectare a prafului, asigurați-vă că acestea sunt montate și folosite corect.** Folosirea colectorului de praf poate reduce riscul accidentărilor din cauza prafului.
- h) Nu lăsați ca odată cu familiarizarea dvs. cu utilizarea unelei să deveniți indolenți și să uitați respectarea principiilor de siguranță ale unelei electrice.** Orice acțiune nesăbuită poate duce la leziuni corporale grave într-o fracțiune de secundă.
- 4) Utilizarea și întreținerea uneltelor electrice**
- a) Nu forțați unealta electrică. Folosiți unealta electrică potrivită pentru aplicație.** Cu o unealtă electrică potrivită veți lucra mai bine și mai în siguranță, la viteza pentru care a fost concepută.
- b) Nu utilizați unealta electrică dacă nu o puteți porni sau opri de la întrerupător.** Orice unealtă electrică ce nu poate fi acționată de la întrerupător este periculoasă și trebuie reparată.
- c) Deconectați ștecherul de la sursa de alimentare electrică și/sau scoateți acumulatorul detașabil din unealta electrică înainte de orice reglaj, schimbare de accesoriu sau de stocare a unelei.** Astfel de măsuri de siguranță reduc riscul pornirii accidentale a unelei electrice.
- d) Nu lăsați unelele electrice la îndemâna copiilor și nu permiteți persoanelor ce nu știu să le manevreze și nu cunosc instrucțiunile să acționeze aceste unelte.** Unelele electrice sunt periculoase în mâinile utilizatorilor neinstruiți.
- e) Țineți unelte electrice și ale accesoriilor aferente. Verificați posibila aliniere incorectă sau posibila blocare a componentelor mobile, deteriorarea componentelor sau orice alte situații care pot afecta funcționarea unelei electrice.** Dacă unealta electrică este deteriorată, reparați-o înainte de utilizare. Multe accidente sunt provocate din cauza întreținerii incorecte a uneltelor.
- f) Unelele de tăiere trebuie menținute ascuțite și curate.** Riscul blocării uneltelor de tăiere cu margini ascuțite întreținute corect este mai mic și acestea sunt mai ușor de controlat.
- g) Utilizați unealta electrică, accesoriile, piesele etc. conform acestor instrucțiuni, luând în considerare condițiile de lucru și operația de efectuat.** Folosirea unelei electrice pentru operații diferite de cele pentru care a fost concepută poate duce la accidente.
- h) Păstrați uscate, curate și fără urme de ulei sau grăsimi mânerul și suprafețele de apucare**

ale unelei. Mânerul și suprafețele de apucare alunecoase împiedică manipularea și controlul sigur al unelei tocmai în cele mai neașteptate situații.

- 5) Utilizarea și întreținerea uneltelor cu acumulatori**
- a) Efectuați reîncărcarea numai cu încărcătorul specificat de producător.** Un încărcător adecvat pentru un anumit tip de acumulator poate prezenta risc de incendiu dacă este utilizat cu alt tip de acumulator.
- b) Folosiți mașinile electrice numai cu acumulatorii special destinați acestora.** Utilizarea oricăror altor acumulatori poate prezenta risc de rănire și de incendiu.
- c) Când nu folosiți acumulatorul, țineți-l la distanță de obiecte metalice precum agrafe de birou, monede, chei, cuie, șuruburi sau alte obiecte metalice mici, ce pot constitui o legătură între cele două borne.** Un scurtcircuit al bornelor acumulatorului poate duce la arsuri sau incendiu.
- d) În condiții necorespunzătoare de utilizare, se poate prelinge lichid din acumulator; evitați contactul.** În caz de producere accidentală a contactului, clătiți bine cu apă. Dacă v-a intrat lichid în ochi, consultați imediat medicul. Lichidul expulzat din acumulator poate cauza iritații sau arsuri.
- e) Nu utilizați acumulatorul sau scula dacă acestea sunt deteriorate sau modificate.** Acumulatorii deteriorați sau modificate se pot comporta într-un mod imprevizibil, crescând riscul unui incendiu, unei explozii sau leziunilor corporale.
- f) Evitați expunerea la foc și la temperaturi excesive a acumulatorului sau a sculei.** Expunerea la foc sau la temperaturi care depășesc 130°C poate duce la explozie.
- g) Respectați toate instrucțiunile de reîncărcare și nu încălcați acumulatorul sau scula decât în plaja de temperaturi specificată în instrucțiuni.** Reîncărcarea necorespunzătoare sau la temperaturi din afara plajei de temperaturi specificate poate duce la deteriorarea acumulatorului și la creșterea riscului de incendiu.
- 6) Service**
- a) Service-ul unelei electrice trebuie efectuat de persoane calificate, folosind doar piese de schimb originale.** Acest lucru va asigura folosirea în continuare a unelei electrice în siguranță.
- b) Nu reparați niciodată acumulatorii deteriorați.** Service-ul acumulatorilor trebuie efectuat numai de către fabricant sau de centre de service autorizate.

1) Instrucțiuni privind siguranța de ferăstraiele cu lanț

a) Mențineți o distanță de siguranță față de ferăstrău atunci când acesta este în funcțiune.

Înainte de a porni ferăstrăul asigurați-vă că lanțul de ferăstrău nu atinge vre-un obiect. În timpul lucrului cu un ferăstrău cu lanț, într-un moment de neatenție, îmbrăcămintea sau părți ale corpului pot fi prinse de lanțul de ferăstrău.

b) Țineți scula electrică numai de suprafețele de prindere izolate, deoarece ferăstrăul cu lanț poate intra în contact cu conductori electrici ascunși.

Contactul ferăstrăului cu lanț cu un conductor aflat sub tensiune poate pune sub tensiune componentele metalice ale sculei electrice și duce la electrocutare.

c) Purtați ochelari de protecție. Se recomandă și utilizarea unor echipamente de protecție pentru cap, mâini, gambe și picioare.

Îmbrăcămintea de protecție potrivită reduce pericolul de rănire provocată de așchile aflate în zbor și de atingerea involuntară a lanțului de ferăstrău.

d) Nu folosiți un ferăstrău cu lanț într-un copac, pe o scară, pe un acoperiș sau pe orice suport instabil. În cazul utilizării ferăstrăului cu lanț direct pe un copac există pericol de rănire.

e) Asigurați-vă întotdeauna o poziție stabilă și folosiți ferăstrăul cu lanț numai atunci când stați pe o suprafață tare, sigură și netedă.

Un teren alunecos sau suprafețe de sprijin instabile, cum ar fi o scară, pot duce la pierderea echilibrului sau a controlului asupra ferăstrăului cu lanț.

f) Țineți seama de faptul că, în momentul tăierii unei crengi tensionate, aceasta poate fi azvârlită înapoi. Atunci când tensiunea acumulată în fibrele lemnoase este eliberată, creanga întinsă poate lovi operatorul și/sau smulge de sub controlul acestuia ferăstrăul cu lanț.

g) Fiți extrem de precauți la tăierea desişului și a arborilor tineri. Materialul subțire se poate încurca în lanțul de ferăstrău și vă poate lovi sau vă poate face să vă pierdeți echilibrul.

h) Transportați ferăstrăul cu lanț în stare oprită, ținându-l de mânerul frontal iar lanțul de ferăstrău să fie îndreptat în direcție opusă corpului dumneavoastră. În vederea transportului sau al depozitării ferăstrăului cu lanț placa de protecție trebuie să fie întotdeauna montată. Manevrarea atentă a ferăstrăului cu lanț reduce probabilitatea unei atingeri accidentale a lanțului de ferăstrău aflat în mișcare.

i) Respectați instrucțiunile privind ungerea, întinderea lanțului de ferăstrău și schimbarea accesoriilor. Un lanț de ferăstrău întins sau uns necorespunzător riscă să se rupă sau să genereze recul.

j) Tăiați numai lemn. Folosiți ferăstrul cu lanț numai pentru acele operații pentru care este destinat. Exemplu: nu folosiți ferăstrăul cu lanț pentru a tăia material plastic, zidărie sau materiale de construcții care nu sunt confecționate din lemn. Utilizarea ferăstrăului cu lanț pentru executarea operațiilor neconforme destinației poate duce la situații periculoase.

k) Acest ferăstrău cu lanț nu este destinat tăierii copacilor. Utilizarea ferăstrăului cu lanț pentru operațiuni diferite decât cele prevăzute ar putea duce la vătămări grave operatorului sau trecătorilor.

l) Urmați toate instrucțiunile atunci când eliminați materialul blocat, când depozitați sau întrețineți ferăstrăul cu lanț. Asigurați-vă că întrerupătorul este oprit și că acumulatorul este scos. Acționarea neașteptată a ferăstrăului cu lanț în timp ce scoateți materialul blocat sau în timpul reparației poate duce la vătămări corporale grave.

m) Se recomandă ca primul utilizator să practice tăierea buștenilor pe o capră sau un cadru de tăiat.

n) Se recomandă să acștiți și întrețineți lanțul de ferăstrău la centrele de service autorizate.

2) Cauzele și evitarea unui recul

Reculul se poate produce, când vârful șinei de ghidare atinge un obiect sau când lemnul se încovoie iar lanțul de ferăstrău se blochează în tăietură.

În anumite cazuri, o atingere cu vârful șinei poate provoca o reacție neașteptată, direcționată spre spate, la care șina de ghidare să fie aruncată în sus și spre operator.

Blocarea lanțului de ferăstrău la marginea superioară a șinei de ghidare poate arunca rapid înapoi șina, spre operator.

Orice astfel de reacție vă poate face să pierdeți controlul asupra ferăstrăului și eventual să vă răniți grav. Nu vă bazați exclusiv pe dispozitivele de siguranță montate pe ferăstrăul cu lanț. În calitate de utilizator al unui ferăstrău cu lanț ar trebui să luați anumite măsuri, pentru a putea lucra fără accidente și fără a vă răni. Reculul este consecința utilizării necorespunzătoare sau greșite a sculei electrice. El poate fi împiedicat prin măsuri preventive adecvate, asemenea celor descrise în cele ce urmează:

a) Mențineți o prindere fermă, cu degetele înconjurând mânerul ferăstrăului de tăiere a crengilor și poziționați corpul și brațul pentru a vă permite să rezistați forțelor de recul.

Dacă se adoptă măsuri adecvate, operatorul poate stăpâni forțele de recul. Nu lăsați niciodată din mână ferăstrăul cu lanț.

b) Evitați adoptarea unei poziții corporale

anormale și nu tăiați la o înălțime care depășește nivelul umerilor. Astfel veți evita contactul involuntar cu vârful șinei și veți putea controla mai bine ferăstrăul cu lanț în situații neașteptate.

- c) **Folosiți întotdeauna șinele de schimb și lanțurile de ferăstrău prescrise de producător.** Șinele și lanțurile de ferăstrău de schimb necorespunzătoare pot duce la ruperea lanțului sau la recul.
- d) **Respectați instrucțiunile producătorului privitoare la ascuțirea și întreținerea lanțului de ferăstrău.** Limitatoarele de adâncime prea joase măresc probabilitatea de producere a reculului.

Riscuri reziduale

Chiar și atunci când o mașină electrică este utilizată conform instrucțiilor, pot apare riscuri reziduale care nu pot fi prevenite. În funcție de tipul și de construcția mașinii electrice, dvs. trebuie să țineți seama de următoarele riscuri potențiale:

- Contactul direct cu dinții neprotejați ai lanțului (risc de tăiere)
- Accesul direct la lanțul de tăiere aflat în rotație (risc de tăiere)
- Mișcarea neașteptată și abruptă a șinei de ghidare a lanțului (risc de tăiere)
- Aruncarea unor bucăți desprinse din lanț (risc de tăiere/înțepare)
- Aruncarea unor așchii desprinse din materialul supus tăierii
- Contactul uleiului de ungere a lanțului cu pielea dvs.
- Pierderea auzului din cauza nepurtării căștilor de protecție auditivă în timpul lucrului

AVERTISMENTE PRIVIND SIGURANȚA PENTRU ACUMULATOR

- a) **Nu demontați, deschideți sau rupeți elementele sau acumulatorul.**
- b) **Nu scurtcircuitați un acumulator. Nu depozitați acumulatorul la întâmplare într-o cutie sau într-un sertar unde s-ar putea scurtcircuita între ele sau prin materiale conductoare. Când bateria nu este în uz, țineți-o la distanță de alte obiecte metalice, cum sunt agrafele pentru hârtie, monede, cuie, șuruburi sau alte obiecte metalice mici, care pot crea contact între bornele acesteia. Scurtcircuitarea bornelor bateriei poate cauza arsuri sau incendii.**
- c) **Nu expuneți acumulatorul la căldură sau foc. Evitați depozitarea în lumina directă a soarelui.**

- d) **Nu supuneți acumulatorul la șocuri mecanice.**
- e) **În cazul scurgerii acumulatorului, aveți grijă ca lichidul să nu intre în contact cu pielea sau ochii. În cazul contactului, spălați zona afectată cu apă din belșug și solicitați asistență medicală.**
- f) **Mențineți acumulatorul curat și uscat.**
- g) **Ștergeți terminalele acumulatorului cu o cârpă curată și uscată dacă se murdăresc.**
- h) **Acumulatorul trebuie încărcat înainte de utilizare. Consultați întotdeauna aceste instrucțiuni și utilizați procedura de încărcare corectă.**
- i) **Nu încărcați acumulatorul atunci când nu îl utilizați.**
- j) **După perioade extinse de depozitare, ar putea fi necesară încărcarea și descărcarea acumulatorului de mai multe ori pentru a obține performanțe maxime.**
- k) **Reîncărcați folosind doar încărcătorul specificat de Worx. Nu utilizați niciun alt încărcător în afară de cel conceput specific pentru utilizarea cu acest echipament.**
- l) **Nu utilizați acumulatorul care nu sunt concepute pentru a fi utilizate cu acest echipament.**
- m) **Nu lăsați acumulatorul la îndemâna copiilor.**
- n) **Păstrați documentația originală a produsului pentru consultări ulterioare.**
- o) **Îndepărtați acumulatorul din echipament atunci când nu îl utilizați.**
- p) **Eliminați acumulatorul în mod corespunzător.**
- q) **Nu introduceți în aparat acumulatorul care provin de la producători diferiți sau cu capacități, dimensiuni sau tipuri diferite.**
- r) **Țineți acumulatorul departe de microunde și presiune ridicată.**

PĂSTRAȚI ACESTE INSTRUCȚIUNI!

Instrucțiuni cu privire la tehnicile corecte de tăiere a crengilor și de debitare a trunchiului

1. Tăierea crengilor

Prin tăierea crengilor se înțelege tăierea de separare a crengilor copacului doborât. La tăierea crengilor, în primă etapă evitați crengile mai mari, îndreptate în jos, care sprijină copacul. Tăiați cioturile printr-o singură mișcare, vezi fig. 1. Crengile tensionate trebuie tăiate de jos în sus, pentru a evita prindrea și blocarea ferăstrăului.



Figura 1

2. Debitarea trunchiului de copac

Prin aceasta se înțelege secționarea copacului doborât în mai multe părți. Asigurați-vă o poziție stabilă și aveți grijă să vă repartizați uniform greutatea corporală pe ambele picioare. Dacă este posibil, ar trebui să sprijiniți trunchiul de copac punând dedesubt crengi, grinzi sau pene. Respectați instrucțiunile simple pentru o tăiere ușoară cu ferăstrăul.

Dacă trunchiul se sprijină pe toată lungimea lui, vezi figura 2, se taie de sus în jos, evitând contactul cu solul, deoarece altfel se ajunge la uzura prematură a lanțului.

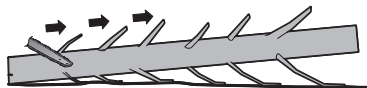

Figura 2

194 Dacă trunchiul este sprijinit doar la un singur capăt, vezi fig. 3, tăiați 1/3 din diametru de jos în sus (1). După această primă tăiere tăiați complet bușteanul printr-o tăiere efectuată de sus în jos, având grijă să întâlniți tăierea prealabilă (2), cea de jos în sus.

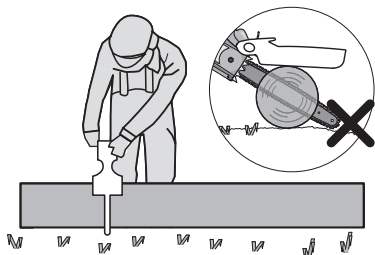

Figura 3

Dacă bușteanul se sprijină pe ambele capete, vezi figura 4, tăiați de sus 1/3 din diametru (1). Finalizați debitarea printr-o tăiere de jos în sus (2), având grijă să întâlniți tăietura de sus.

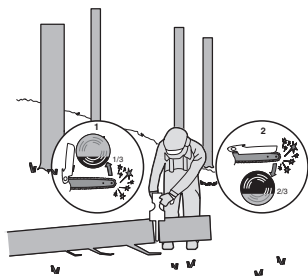

Figura 4

Dacă debitați pe o pantă, aveți grijă să vă aflați amonte de buștean, vezi figura 5. Pentru a deține pe deplin controlul în momentul debitării complete, spre sfârșitul tăieturii reduceți presiunea de apăsare, fără a slăbi prinderea fermă a mânerelor ferăstrăului cu lanț. Aveți grijă ca lanțul de ferăstrău să nu atingă solul. După finalizarea tăierii așteptați ca lanțul de ferăstrău să se oprească complet înainte de a îndepărta ferăstrăul din locul de tăiere. Opriti întotdeauna motorul ferăstrăului cu lanț, înainte de a trece la copacul următor.





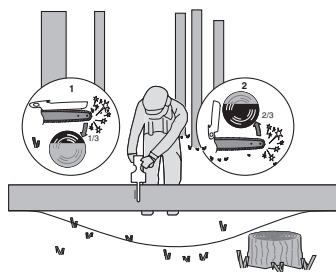





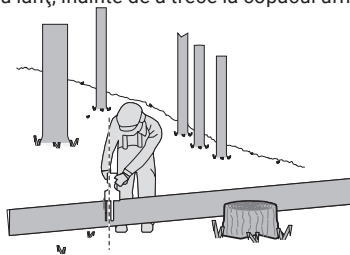



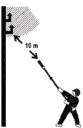

Figura 5

SIMBOLURI

	Pentru a reduce riscul de accidentări, utilizatorul trebuie să citească manualul de instrucțiuni.
	Purtați echipament de protecție pentru urechi
	Purtați echipament de protecție pentru ochi

	Purtați mască de protecție contra prafului
	Purtați cască de protecție
	Feriți-vă de lovitura ferăstrăului cu lanț și evitați contactul cu vârful barei
	Nu expuneți la umezeală
	Purtați mănuși de protecție
	Purtați încălțăminte de protecție
	Atenționare privind pericolul firelor electrice aeriene.
	Nu ardeți
	Bateriile pot intra în circuitul apei, dacă sunt lichidate incorect, fapt ce poate fi periculos pentru ecosistem. Nu lichidați deșeurile de baterii la fel ca deșeuri comunale nesortate.
	Produsele electrice nu trebuie depuse la deșeuri împreună cu gunoiul menajer. Vă rugăm să depuneți produsele electrice la unitățile de reciclare existente. Consultați-vă cu autoritățile locale sau cu distribuitorul pentru sfaturi privind reciclarea.

 Li-Ion 	Baterie Li-Ion. Acest produs a fost marcat cu simbolul referitor la 'colectarea separată' a tuturor blocurilor de baterii și a carcasei de baterie. Acestea vor fi apoi reciclate sau demontate pentru a se reduce impactul asupra mediului. Blocurile de baterii pot fi periculoase pentru mediu și sănătatea umană pentru că ele conțin substanțe periculoase.
	Lăs
	Lăs op

2. LISTĂ DE COMPONENTE

1. PROTECȚIE LANȚ
2. BUTON CAPAC CARCASĂ
3. BUTON DE BLOCARE
4. ÎNTRERUPĂTOR PORNIRE/OPRIRE
5. ZONĂ DE PRINDERE
6. ACUMULATOR *
7. BUTON DE ELIBERARE A ACUMULATORULUI *
8. CAPAC CARCASĂ
9. CAPACUL LANȚULUI
10. LANȚ DE FERĂSTRĂU
11. LAMĂ DE GHIDARE
12. PLACA DE BAZĂ
13. CAPAC PENTRU ALIMENTARE CU ULEI
14. CLEMĂ DE PRINDERE PENTRU LAMA DE GHIDARE
15. ROATĂ DE LANȚ
16. ȘURUBUL TIJEI DE FIXARE
17. URECHI DE FIXARE A LAMEI DE GHIDARE
18. MANȘON/TEACĂ BARĂ ȘI LANȚ
19. BUTON DE DEBLOCARE PE MÂNERUL TIJEI DE PRELUNGIRE *
20. MÂNER TIJĂ DE PRELUNGIRE *

21.	BUTON ON/OFF (PORNIT/OPRIT) PE MÂNERUL TIJEI DE PRELUNGIRE *
22.	BUTON DE BLOCARE *
23.	BUTON DE DECUPLARE A PRELUNGITORULUI *
24.	BRAȚ DE BLOCARE *
25.	EVACUARE ULEI

* Nu toate accesoriile ilustrate sau descrise sunt incluse în pachetul de livrare standard.

3. DATE TEHNICE

Tip **WG325E WG325E.X (3 - denumirea aparatului, reprezentând fierăstrău cu lanț cu acumulator)**

	WG325E WG325E.X***
Tensiune	20 V \equiv Max.**
Lungimea lamei de ghidare	12 cm
Viteză lanț	10 m/s
Pas lanț	7.6 mm
Număr de verigi de lanț	28
Calibru pentru lanț	1.1 mm
Tipuri de lanț aprobate	WA0142
Tipuri de șine de ghidare aprobate	WA0151
Lungimea prelungitorului	125 cm
Înălțime maximă de tăiere	275 cm
Greutatea prelungitorului	0.9 kg
Greutate (cu lanț și cu lamă) (Instrument scump)	1.1 kg

** Tensiune măsurată în gol. Tensiunea inițială a acumulatorului atinge maximum 20 volți. Tensiunea nominală este de 18 volți.

***X = 1-999, A-Z, M1-M9 sunt destinate doar clienților diferiți, nu există modificări legate de

siguranță între aceste modele.

BATERII ȘI ÎNCĂRCĂTOARE SUGERATE

Categorie	Modele	Capacitate
20V Acumulator	WA3551	2.0 Ah
	WA3639	2.0 Ah
20V Încărcător	WA3880	2.0 A

Vă recomandăm să achiziționați accesoriile din magazinul în care sunt vândute instrumentele. Consultați pachetul accesoriu pentru mai multe detalii. Personalul magazinului vă poate ajuta și consilia.

INFORMAȚII PRIVIND ZGOMOTUL

Presiune sonică ponderată $L_{pA} = 84 \text{ dB(A)}$

$K_{pA} = 3 \text{ dB(A)}$

Putere acustică ponderată $L_{wA} = 94 \text{ dB(A)}$

$K_{pA} = 3 \text{ dB(A)}$

Purtați echipament de protecție pentru urechi.

INFORMAȚII DESPRE VIBRAȚII

Valori totale vibrații (sumă vectorială triaxială) determinată conform EN 62841:

Valoarea de emisie a vibrației:	$a_h = 2.9 \text{ m/s}^2$
Incertitudinea	$K = 1.5 \text{ m/s}^2$

Valoarea totală declarată pentru vibrații și pentru zgomot a fost măsurată în concordanță cu metoda de testare standard și poate fi utilizată și la compararea a două unelte.

Valoarea totală declarată pentru vibrații și pentru zgomot poate fi utilizată și la evaluarea preliminară a expunerii la acestea.

⚠ ATENȚIONARE: Nivelul emisiilor de vibrații și de zgomot în timpul utilizării reale a unei unelte poate să difere de valorile declarate, aceste valori fiind în

funcție de modalitățile de utilizare ale sculei, dar mai ales de felul piesei prelucrate cu unealta. Iată în continuare niște exemple de utilizare care conduc la apariția diferențelor de valori:

Modul în care scula este folosită și tipul de materiale tăiate sau sfredelite.

Scula este în stare bună de funcționare și bine întreținută.

Folosirea accesoriului corect pentru sculă și păstrarea acesteia în condiții bune.

Forța de apucare a mânerelor și dacă s-a utilizat vreun accesoriu de reducere a vibrațiilor și a zgomotului.

Scula este folosită conform indicațiilor din fabrică și conform acestor instrucțiuni.

Această sculă poate cauza sindromul vibrație mână-braț dacă nu este folosită în mod corespunzător.

⚠️ ATENȚIONARE: Pentru a fi corectă, estimarea nivelului de expunere în condiții concrete de folosire trebuie să ia în considerare toate părțile ciclului de operare cum ar fi de câte ori scula este oprită și cât timp este pornită dar nu lucrează. Acest lucru poate reduce semnificativ nivelul de expunere de-a lungul perioadei de lucru totale.

Minimalizarea riscului de expunere la vibrații și la zgomot.

Folosiți ÎNTOTDEAUNA dalte, burghiuri și lame ascuțite.

Păstrați acest aparat în conformitate cu aceste instrucțiuni și păstrați-l bine gresat (dacă e cazul). Dacă unealta va fi utilizată în mod regulat, atunci nu ezitați să investiți în procurarea de accesorii antivibrație și antizgomot.

Planificați-vă programul de lucru pentru a folosi sculele cu număr mare de vibrații de-a lungul a mai multe zile.

UTILIZARE CONFORM DESTINAȚIEI

- Mini fierăstrăul cu lanț este destinat tăierii numai a lemnului și a ramurilor de până la un diametru corespunzător lungimii barei de ghidare a fierăstrăului.

- Mini fierăstrăul trebuie utilizat la nivelul solului sau de pe o platformă adecvată care este complet stabilă și sigură.

- Mini fierăstrăul este destinat numai utilizării în aer liber.

- Mini fierăstrăul nu este destinat altei utilizări.

- Montarea pieselor pe mini fierăstrău este autorizată numai pentru piese de schimb originale sau aprobate de producător (protecții pentru lanțuri sau lanțuri de fierăstrău, de exemplu), precum și pentru combinații autorizate de protecție lanț / lanț fierăstrău, așa cum este indicat în manual.

- Utilizatorul este responsabil pentru orice accident care rezultă din utilizarea necorespunzătoare sau

modificarea neautorizată a mini fierăstrăului cu lanț.

4. ASAMBLAREA

⚠️ AVERTISMENT! Nu introduceți acumulatorul înainte de asamblarea completă a unelei electrice.

La manevrarea lanțului de ferăstrău purtați întotdeauna mănuși de protecție.

ASAMBLAREA LANȚULUI ȘI A LAMEI DE GHIDARE A LANȚULUI

1. Despachetați cu atenție toate componentele. Scoateți apărătoarea lanțului prin rotirea butonului rotativ de tensionare a lanțului în direcția contrară mersului acelor de ceasornic. (Vezi Figura A1)
 2. Așezați lanțul pe o suprafață solidă și orizontală.
 3. **Utilizați numai lanțuri originale Worx sau cele recomandate pentru lama de ghidare.**
 4. Treceți lanțul prin fanta din jurul lamei de ghidare. Asigurați-vă că lanțul este montat în direcția corectă de rulare prin compararea lui cu pictograma lanțului de pe lama de ghidare sau comparându-l cu pictograma direcției lanțului aflată pe corpul unelei electrice. Asigurați-vă că placa de tensionare a lamei este orientată către exterior. (Vezi Figura A2)
 5. Se montează lanțul pe pinionul de antrenare, astfel încât șurubul de fixare și bara de două bara de poziționare file pe pad potrivească bara în canelura deschiderii de pe bara de ghidare. (Vezi Figura B1, B2)
 6. Asigurați-vă că toate componentele sunt montate corespunzător. Asigurați-vă că ochii lanțului sunt așezați corect pe dinții roții de lanț (Vezi Figura C1). Evitați îngrămădirea lanțului și ieșirea acestuia din canelura lamei de ghidare, ilustrată în fig. C2. Dacă partea de ghidare a lanțului iese din canelură, apucați lanțul înainte de locul respectiv și așezați-l corect în canelură. **NOTĂ: Lanțul trebuie să se rotească liber, fără deformări.**
 7. Montați capacul carcasei. Înclinați bara de ghidare înainte, acolo unde vârful barei de ghidare este împins vertical în jos. Acest lucru va elimina lanțul slăbit. Tensiunea corectă a lanțului se atinge atunci când lanțul poate fi ridicat cu aproximativ jumătate din adâncimea mecanismului de transmisie de pe bara de ghidare din centru. Acest lucru trebuie realizat folosind o mână pentru a ridica lanțul contrar greutateii aparatului. Apoi strângeți capacul carcasei rotind butonul de pe capac în sens orar până când este strâns. (A se vedea Fig. D)
- OBSERVAȚIE:** Lanțul este tensionat corespunzător atunci când poate fi ridicat de pe bara de ghidare, iar mecanismul de transmisie

se află în interiorul șinei barei de ghidare. (A se vedea Fig. E)

OBSERVAȚIE: Lanțul se va întinde în timpul tăierii și va pierde tensiunea corespunzătoare. Când lanțul se slăbește, deșurubați complet butonul capacului carcasei sau rotiți butonul cu trei rotații complete în sens antiorar, apoi strângeți din nou butonul capacului carcasei pentru a reseta corect tensiunea lanțului prin repetarea pașilor 1-7, enumerați mai sus.

NOTĂ: Lanțurile noi pentru fierăstraie se vor întinde. Verificați frecvent tensiunea lanțului cu ocazia primei utilizări și strângeți lanțul atunci când acesta se slăbește în jurul lamei de ghidare.

ASAMBLAREA CATARGULUI DE PRELUNGIRE

Aliniați și introduceți mânerul prelungitorului în ax. Pentru a-l fixa acolo, rotiți butonul de blocare în direcția mersului acelor de ceasornic. (Vezi Figura F1, F2)

NOTĂ: Asigurați-vă că axul este fixat bine în locașul lui.

MONTAREA TIJEI DE PRELUNGIRE PE MAȘINĂ (Vezi Figura F3, F4)

Pașul 1: Aliniați și introduceți prelungitorul în fierăstrău.

Pașul 2: Prindeți catarama pe cârligul fierăstrăului. Apăsăți maneta de prindere pentru a fixa prelungitorul pe echipament.

NOTĂ: Înainte de a trece la utilizarea ferăstrăului cu lanț, verificați dacă tija de prelungire a fost fixată sigur în locașul ei.

DEMONTAREA TIJEI DE PRELUNGIRE (Vezi Figura F5)

Slăbiți maneta de prindere pentru a deschide catarama. Apăsăți butonul de decuplare a prelungitorului pentru a deconecta prelungitorul de la fierăstrău.

AVERTISMENT!

La utilizarea acestui ferăstrău cu tijă de prelungire, asigurați-vă că înainte de utilizare a fost îndepărtat pachetul de acumulare.

LUBRIFIERE (A se vedea Fig.G1, G2)

Important: Fierăstrăul de tăiere a crengilor nu este furnizat cu ulei. Este extrem de important să îl alimentați cu ulei înainte de utilizare. Nu utilizați niciodată fierăstrăul de tăiere fără ulei pentru lanț sau cu nivelul rezervorului de ulei gol, deoarece acest lucru va duce la deteriorarea masivă a produsului.

Umplerea rezervorului de ulei (A se vedea Fig.G1):

 **AVERTISMENT:** Scoateți acumulatorul înainte de a umple rezervorul de ulei.

1. Așezați fierăstrăul de tăiere pe orice suprafață

adecvată, cu capacul de umplere cu ulei îndreptat în sus.

2. Curățați zona din jurul capacului de umplere cu ulei cu o lavetă și deșurubați capacul rotindu-l în sens antiorar.
3. Adăugați ulei pentru bară și lanț până când rezervorul este plin.
4. Evitați pătrunderea murdăriei sau a reziduurilor în rezervorul de ulei, puneți la loc capacul pentru umplere cu ulei și strângeți prin rotire în sens orar cât puteți să strângeți manual.

 **IMPORTANT:** Pentru a permite aerisirea rezervorului de ulei, sunt prevăzute canale mici de aerisire între capacul de umplere cu ulei și filtru, pentru a preveni scurgerile și pentru a vă asigura că mașina este lăsată în poziție orizontală atunci când nu este utilizată.

Este important să folosiți lubrifiant (nu este furnizată) pentru bara silant care este făcut pentru a îndeplini sarcinile într-o gama largă de temperatură fara a necesita diluare. Acesta se poate achiziționa din locația de unde ați cumpărat ferăstrăul sau în magazinul local de unelte electrice. Nu utilizați uleiuri murdare, folosite sau contaminate. Poate apărea deteriorare barei sau a lanțului. Utilizarea unui ulei neapropiat va duce la anularea garanției. Nu-l înghițiți. Dacă l-ați înghițit, chemați medicul neîntârziat. Feriți produsul de copii. Păstrați-l la distanță de sursele de căldură sau de flăcări deschise.

Verificarea gresorului automat

 **AVERTISMENT:** Marginile tăietoare ale lanțului sunt ascuțite. Utilizați mănuși de protecție.

Puneți jos fierăstrăul cu lanț. Ridicați apărătoarea lanțului în poziția maximă pentru lubrifiere după umplerea rezervorului de ulei. (A se vedea Fig. G2) Funcționarea corespunzătoare a gresorului automat se poate verifica pornind fierăstrăul și îndreptând vârful barei de ghidare spre o bucată de carton sau hârtie aflată pe sol. Dacă pe carton se formează o pată tot mai mare de ulei, înseamnă că gresorul automat funcționează corect. Dacă nu se formează o pată de ulei, în ciuda faptului că rezervorul de ulei este plin, contactați agentul de servicii clienți WorxNitro sau agentul de service autorizat.

 **Atenție:** Nu atingeți solul cu lanțul. Asigurați-vă că există un spațiu de siguranță de 40 cm.

5. FUNCȚIONAREA

1. ÎNAINTE DE A UTILIZA INSTRUMENTUL FĂRĂ FIR

 **AVERTISMENT!** Încărcătorul și acumulatorul sunt concepute special pentru fi utilizate împreună, așadar nu încercați să utilizați alte dispozitive. Nu introduceți sau nu permiteți niciodată pătrunderea obiectelor metalice în conectorii

încărcătorului sau acumulatorului, deoarece pot apărea defecțiuni de natură electrică și pericole.

NOTĂ: Acumulatorul este NEÎNCĂRCAT și trebuie să îl încărcăți o dată înainte de utilizare.

Încărcătorul furnizat este compatibil cu acumulatorul litiu-ion montat în mașină. Nu utilizați un alt acumulator.

(1) ÎNCĂRCAREA ACUMULATORULUI (Vezi Figura H1, H2)

Acumulatorul litiu-ion este protejat împotriva descărcării complete. Când acumulatorul este descărcat, mașina este oprită cu ajutorul unui circuit de protecție.

Într-un mediu cald sau după o utilizare intensă, acumulatorul se poate încălzi prea tare pentru a putea fi încărcat. Permiteți răcirea acestuia înainte de a-l reîncărca.

(2) PENTRU SCOATEREA SAU INSTALAREA ACUMULATORULUI (Vezi Figura I)

Apăsați butonul de eliberare a pachetului de acumulatori și scoateți cele două acumulatori din unealta electrică. După ce le-ați reîncărcat, inserați pachetul cu acumulatori în porturile de conectare a acumulatorilor. Este suficient să împingeți și să aplicați o ușoară presiune. Verificați dacă acumulatorul este fixat corespunzător.

NOTĂ: La scoaterea acumulatorului, țineți ferm de acesta pentru a evita căderea lui și rănirea.

(3) ȚINEREA ȘI CONTROLAREA FIERĂSTRĂULUI COADĂ DE VULPE (Vezi Figura J)

Țineți și controlați foarfecele de grădină cu o mână pe zona de prindere - înfășurați degetul mare în jurul zonei de prindere.

2. PORNIRE/OPRIRE (Vezi Figura K)

⚠️ ATENȚIE: Înainte de a trece la utilizarea acestei unele fără fir, verificați pachetul de acumulatori. Utilizați numai acele pachete de acumulatori care sunt trecute în lista din secțiunea Accesorii.

Pentru a porni mașina, apăsați butonul de blocare, după care apăsați complet comutatorul de pornire/oprire și mențineți-l în această poziție. Acum puteți elibera butonul de blocare.

Pentru a opri mașina, eliberați comutatorul de pornire/oprire.

3. TĂIEREA

⚠️ IMPORTANT: Verificați întinderea lanțului în timpul tăierii la fiecare 10 minute.

- (1) Introduceți acumulatorul în instrument.
- (2) Asigurați-vă că secțiunea care urmează să fie tăiată nu se află pe pământ. Acest lucru previne contactul dintre lanț și pământ atunci când se realizează tăierea.

Atingerea pământului atunci când lanțul se află

în mișcare este periculoasă și va conduce la tocirea lanțului.

Touching the ground while the Chain is moving is dangerous and will dull the Chain.

- (3) Când sunteți pregătit să tăiați, apăsați butonul de blocare complet cu degetul mare de la mâna dreaptă și strângeți declanșatorul. Acest lucru va determina pornirea fierăstrăului. Eliberarea declanșatorului va determina oprirea fierăstrăului. Asigurați-vă că fierăstrăul funcționează la viteză maximă înainte de a începe să tăiați.
- (4) Când începeți să tăiați, așezați cu atenție lanțul aflat în mișcare pe bucata de lemn. Lemnul trebuie să fie plasat cât mai aproape de corpul uneltei electrice. Țineți ferm fierăstrăul pentru a evita ca acesta să sară sau să se deplaseze în lateral.
- (5) Ghidați ferăstrăul aplicând o presiune ușoară și nu exercitați o forță excesivă asupra acestuia, lăsându-l să lucreze liber. Motorul va lucra în suprasarcină și se poate arde. Motorul vă va ajuta să finalizați lucrarea mai bine și în condiții de siguranță sporite dacă îl utilizați la viteză pentru care a fost construit.
- (6) Scoateți fierăstrăul din bucata de lemn tăiată cât timp acesta se află în continuare la viteză maximă. Oprțiți funcționarea fierăstrăului eliberând comutatorul de pornire/oprire. Asigurați-vă că fierăstrăul s-a oprit complet din funcționare înainte de a-l așeza jos.
- (7) Exersați pe niște bușteni inutili într-o zonă de lucru sigură pentru a vă deprinde cu o mișcare fluidă și cu o viteză de tăiere uniformă.

Mecanisme de protecție împotriva reculului ale acestui fierăstrău

Acest fierăstrău este dotat cu un lanț și cu o bară de ghidare care permit reducerea la minim a reculului. Ambele componente reduc riscul de recul al lanțului. Cu toate acestea, există în continuare un oarecare risc de recul la folosirea acestui fierăstrău. Următorii pași vor reduce riscul de recul.

- Mențineți toate elementele de siguranță pe ferăstrău. Asigurați-vă că funcționează corespunzător.
- Nu tăiați cu fierăstrăul deasupra capului sau peste nivelul umerilor.
- Mențineți-vă permanent echilibrul și sprijiniți-vă ferm pe picioare.
- Mențineți o poziție ușor către partea stângă a fierăstrăului. Acest lucru ajută la evitarea menținerii corpului aliniat cu lanțul.
- Nu lăsați vârful lamei de ghidare să intre în contact cu niciun obiect când lanțul de ferăstrău se mișcă.
- Nu încercați niciodată să tăiați două bucăți de lemn în același timp. Tăiați o singură bucată de lemn o dată.
- Nu introduceți vârful lamei de ghidare și nu

efectuați tăieturi oblice (perforând lemnul utilizând vârful lamei).

- Aveți grijă la deplasarea lemnului sau la alte forțe care pot prinde lanțul de ferăstrău.
- Acordați atenție maximă când reluați o tăietură anterioară.
- Folosiți numai lanțul și bara de ghidare cu caracteristici de reducere a reculului care au fost furnizate împreună cu acest fierăstrău.
- Nu utilizați niciodată un lanț de ferăstrău uzat sau slăbit. Mențineți lanțul de ferăstrău ascuțit cu tensiunea corespunzătoare.

Utilizarea în siguranță a fierăstrăului

1. Folosiți fierăstrăul numai după ce vă asigurați că aveți o poziție fermă a picioarelor.
2. Țineți fierăstrăul în partea dreaptă a corpului (Vezi Figura L).
3. Lanțul trebuie să se rotească la viteză maximă înainte de a intra în contact cu lemnul.
4. Înainte de tăiere utilizați ghearele opriitoare pentru a sprijini fierăstrăul de lemn.
5. În timpul tăierii utilizați ghearele opriitoare ca și punct de ridicare. (Vezi Figura M)
6. Nu utilizați fierăstrăul cu mâinile complet întinse, nu încercați să tăiați bucăți de lemn la care ajungeți cu dificultate și nu folosiți scări pentru a ajunge la aceste bucăți de lemn (Vezi Figura N).

Nu utilizați niciodată ferăstrăul cu lanț la o înălțime care depășesc înălțimea umărului dvs.

Tăierea lemnului tensionat (Vezi Figura O)

⚠️ AVERTISMENT: Când tăiați o creangă aflată sub tensiune, acordați atenție maximă. Aveți grijă la reculul lemnului. Când este eliberată tensiunea din lemn, creanga poate cauza reculul și lovi operatorul, ajungându-se la rănire gravă sau moarte.

Când tăiați butuci sprijiniți la ambele capete, începeți să tăiați de sus (Y) la aproximativ 1/3 de diametru (tăiere de sus) în buștean și apoi finalizați tăietura (Z) din partea de jos pentru a evita contactul ferăstrăului cu solul. Când tăiați butuci sprijiniți la un singur capăt, începeți tăietura de jos (Y) la aproximativ 1/3 de diametru (tăiere de jos) în buștean și finalizați tăietura de sus (Z) pentru a evita ruperea bușteanului sau blocarea unelei.

Utilizarea ferăstrăului de tăiere la înălțime

Tăierea cu ajutorul tijei de prelungire

1. Introduceți acumulatorul în instrument.
2. Înainte de a tăia o creangă aflată la înălțime, repetați în gând pașii enumerați în capitolul "Scurtarea crengilor" și acordați o atenție sporită traseului probabil parcurs de creanga aflată în cădere.

AVERTISMENT: Nu staționați direct sub crengile care urmează a fi tăiate. Țineți la o distanță considerabilă trecătorii. Nu vă urcați pe scară sau pe alte suprafețe instabile în timp ce utilizați

unealta la tăiere. Nu utilizați unealta în apropierea conductorilor și a cablurilor electrice sau telefonice. Păstrați o distanță de minim 3 m față de toate cablurile electrice. (Vezi Figura P1-P4)

3. Utilizați ambele mâini pentru a prinde ferm ferăstrăul. Atunci când utilizați acest ferăstrău cu tijă, apucați-l numai de locurile desemnate pentru acesta (Vezi Figura P5). Mențineți o priză fermă. Toate degetele trebuie să se înfășoare în jurul mânerelor ferăstrăului.
4. Asigurați-vă că fixați bine picioarele pe sol. Păstrați picioarele la același nivel cu umerii. Asigurați-vă că distribuiți greutatea în mod egal pe ambele picioare.
5. Când sunteți pregătit să tăiați, apăsați butonul de blocare, după care apăsați complet butonul On/Off (Pornit/Oprit) (Vezi Figura P6). Acest lucru va determina pornirea fierăstrăului. Eliberarea declanșatorului va determina oprirea fierăstrăului. Asigurați-vă că fierăstrăul funcționează la viteză maximă înainte de a începe să tăiați.
6. Când începeți să tăiați, așezați cu atenție lanțul aflat în mișcare pe bucata de lemn. Țineți ferm fierăstrăul pentru a evita ca acesta să sară sau să se deplaseze în lateral.
7. Ghidați fierăstrăul aplicând o presiune ușoară și nu exercitați o forță excesivă asupra acestuia. Motorul va lucra în suprasarcină și se poate arde. Motorul vă va ajuta să finalizați lucrarea mai bine și în condiții de siguranță sporite dacă îl utilizați la viteza pentru care a fost construit.
8. Scoateți fierăstrăul din bucata de lemn tăiată cât timp acesta se află în continuare la viteză maximă. Oprțiți funcționarea fierăstrăului eliberând comutatorul de pornire/oprire. Asigurați-vă că fierăstrăul s-a oprit complet din funcționare înainte de a-l așeza jos.

CURĂȚAȚI ULEIUL REZIDUAL DUPĂ UTILIZARE

Ridicați apărătoarea lanțului în poziția maximă de 3 până la 5 ori. (A se vedea Fig.G2)

OBSERVAȚIE: Orificiile de ieșire a uleiului nu trebuie îndreptate către oameni. Lanțul și bara de ghidare trebuie să fie orientate în jos.

ÎNȚREȚINEREA FERĂSTRĂULUI

Urmați instrucțiunile de întreținere din acest manual. Curățarea și întreținerea corespunzătoare a lanțului de ferăstrău și a lamei de ghidare, precum și a ferăstrăului în general, poate reduce riscul de recul. Inspectați și întrețineți ferăstrăul după fiecare utilizare. Acest lucru va crește durata de viață a ferăstrăului dumneavoastră.

NOTĂ: Chiar după o ascuțire corespunzătoare, riscul de recul poate crește după fiecare ascuțire.

ÎNȚREȚINEREA ȘI DEPOZITAREA FIERĂSTRĂULUI

1. Scoateți acumulatorul din ferăstrău:

- Dacă nu este utilizat.
 - Înainte de a vă deplasa dintr-un loc în altul;
 - Înainte de service.
 - Înainte de a înlocui accesoriile sau dispozitivele de atașare, precum lanțul de ferăstrău sau lama de ghidare.
2. Înainte de fiecare utilizare, inspectați ferăstrăul. Verificați cu atenție fierăstrăul în cazul în care mecanismul de protecție a utilizatorului sau o altă componentă a fost deteriorată. Verificați pentru a vedea dacă există deteriorări care ar putea afecta siguranța operatorului sau funcționarea fierăstrăului. Verificați alinierea sau conexiunile dintre componentele mobile. Verificați dacă există componente rupte sau deteriorate. Nu folosiți fierăstrăul dacă există deteriorări de natură să afecteze siguranța sau funcționarea. Asigurați-vă că repararea se realizează într-un centru de service autorizat. Pentru a găsi un centru de service autorizat, accesați www.worx.com.
 3. Întrețineți cu grijă fierăstrăul.
 - Nu expuneți niciodată unelta electrică la ploaie sau la umezeală directă.
 - Păstrați lanțul de ferăstrău ascuțit, curat și lubrifiat pentru o funcționare mai bună și mai sigură.
 - Urmăriți pașii evidențiați în acest manual pentru a ascuți lanțul de ferăstrău.
 - Mențineți mânerul uscat, curat și nu permiteți ca acestea să intre în contact cu ulei sau vaselină.
 - Mențineți toate șuruburile și piulițele strânse.
 4. La efectuarea operațiilor de service, utilizați numai piese de schimb identice cu cele înlocuite.
 5. Depozitați ferăstrăul întotdeauna în condiții optime atunci când nu îl utilizați
 - Într-un loc înalt sau încuiat, departe de copii.
 - Într-un loc uscat.
 - Cu teaca lamei de ghidare și a lanțului trasă deasupra

Întreținerea lamei de ghidare

Pentru a maximiza durata de viață a lamei, se recomandă să respectați următoarele indicații privind întreținerea. Lama de ghidare pe care este așezat lanțul trebuie să fie curățată înainte de depozitarea mașinii sau dacă lama și lanțul sunt murdare. Lama de ghidare trebuie curățată de fiecare dată când este scos lanțul.

Pentru a curăța lama de ghidare:

1. Demontați protecția pentru lanț, lama și lanțul. (consultați secțiunea ASAMBLAREA)
2. Folosind o perie de sârmă, o șurubelniță sau un instrument similar, curățați urmele de murdărie de pe lama de ghidare. (Vezi Figura Q)
3. Aveți grijă să curățați complet locurile prin care

trece uleiul.

Condițiile care impun întreținerea lanțului și a lamei de ghidare:

- ferăstrăul taie într-o parte sau în unghi;
- ferăstrăul trebuie forțat pentru a înainta în tăietură;
- alimentarea cu ulei a lamei și a lanțului este inadecvată.

Verificați starea barei de ghidare de fiecare dată când lanțul este ascuțit. O lamă de ghidare uzată va determina deteriorarea lanțului și va îngreuna tăierea.

După fiecare utilizare, cu unitatea deconectată de la sursa de alimentare, curățați rumegușul de pe lama de ghidare și din orificiul pionului.

Când partea de sus a lamei de ghidare este neuniformă, folosiți o pilă pentru a reface muchiile și părțile laterale, astfel încât acestea să fie drepte. Înlocuiți lama de ghidare când canelura este uzată, când lama de ghidare este îndoită sau crăpată sau când are loc o supraîncălzire sau o debavurare a lamei.

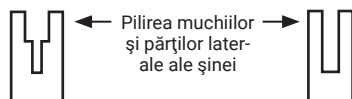

Canelură uzată

Canelură corectă

Dacă se impune înlocuirea, folosiți numai lame de ghidare specifice ferăstrăului dvs. (tipul acesteia poate fi regăsit în lista cu piese de înlocuire sau pe autocolantul aflat pe ferăstrău).

Schimbarea/inversarea lanțului de ferăstrău și a lamei

Înlocuiți lanțul de ferăstrău când dispozitivele de tăiere sunt prea uzate pentru a mai fi ascuțite sau când lanțul se rupe. Utilizați doar lanțul de schimb menționat în acest manual.

Verificați lama de ghidare înainte de a ascuți lanțul. O lamă de ghidare uzată sau deteriorată este nesigură și va deteriora lanțul de ferăstrău și va îngreuna operațiunea de tăiere.

ASCUȚIREA LANȚULUI DE FERĂSTRĂU

⚠️ AVERTISMENT:

Scoateți acumulatorul din ferăstrău înainte de service. Electrocutarea sau contactul cu lanțul de tăiere aflat în mișcare poate cauza răni grave sau deces.

Muchiile de tăiere ale lanțului sunt ascuțite. Utilizați mănuși de protecție când manevrați lanțul.

Selecția o pila rotundă cu diametru de 3 mm pentru a se potrivi pasului lanțului. Pila este ținută la unghiul de pilire corect de 30° față de bara de ghidare.

Mențineți lanțul ferăstrăului ascuțit. Veți tăia mai

rapid și mai sigur. Un lanț de ferăstrău tocit va cauza uzura rapidă a roții de lanț, lamei de ghidare, lanțului de ferăstrău și motorului. Dacă trebuie să forțați pătrunderea lanțului de ferăstrău în lemn și tăierea produce doar rumeguș cu câteva așchii mari, lanțul de ferăstrău este uzat.

6. PROTECȚIA MEDIULUI



Produsele electrice nu trebuie depuse la deșeuri împreună cu gunoiul menajer. Vă rugăm să depuneți produsele electrice la unitățile de reciclare existente. Consultați-vă cu autoritățile locale sau cu distribuitorul pentru sfaturi privind reciclarea.

CONSIDERAȚII PRIVIND UNELTELE ALIMENTATE CU ACUMULATOR

Scula și acumulatorul pot fi utilizate și stocate la temperaturi cuprinse între 0 °C și 45 °C. Plaja de temperatură ambientală recomandată pentru reîncărcare este cuprinsă între 0 °C și 40 °C.

7. DEPANAREA

În cazul în care scula electrică nu funcționează impecabil, tabelul următor vă prezintă simptomele defecțiunilor, cauzele posibile cât și măsurile de remediere. Dacă prin aceasta nu puteți identifica și înlătura problema, adresați-vă atelierului dumneavoastră de service.

⚠ ATENȚIE: Înainte de detectarea defecțiunilor, deconectați ferăstrăul cu lanț și extrageți acumulatorul.

Simptom	Cauze posibile	Soluție posibilă
Ferăstrăul cu lanț nu funcționează.	Acumulatorul este consumat.	Încărcați acumulatorul.
Ferăstrăul cu lanț lucrează intermitent.	Supraîncălzire Exercitați o presiune prea mare în timpul tăierii. Conexiune slabă. Cabluri interne slăbit. Înterupătorul pornit/oprit defect.	Duceți mașina într-un loc răcoros și bine aerisit, și așteptați răcirea ei. Exercitați o presiune mai mică în timpul operațiunii de tăiere. Contactați agentul de service.
Lanțul/Bara lanțului se supraîncălzește.	Lanțul de ferăstrău este întins prea tare. Lanțul de ferăstrău este tocit.	Reglați butonul rotativ de blocare. Ascuțiți sau înlocuiți lanțul de ferăstrău.
Ferăstrăul cu lanț se smulge, vibrează sau nu taie corect	Lanțul nu este întins suficient Lanțul de ferăstrău este tocit Lanțul de ferăstrău este uzat Dinții de ferăstrău sunt îndreptați în direcția greșită	Reglați întinderea lanțului Ascuțiți sau înlocuiți lanțul de ferăstrău Înlocuiți lanțul de ferăstrău Montați corect lanțul de ferăstrău

8. DECLARAȚIE DE CONFORMITATE

Subsemnatii,
Positec Germany GmbH
Postfach 32 02 16, 50796 Cologne, Germany

Declarăm că produsul,
Descriere **Fierăstrău cu lanț cu acumulator**
Tip **WG325E WG325E.X (3 - denumirea
aparaturii, reprezentând fierăstrău cu lanț cu
acumulator)**
Funcție **tăiere lemn**

Respectă următoarele Directive,
**2006/42/EC, 2014/30/EU, 2011/65/
EU&(EU)2015/863, 2000/14/EC modificată prin
2005/88/EC**

Organismul notificat implicat
Num: SGS Fimko Ltd
Adresa: Takomotie 8, FI-00380 Helsinki, Finland
Nr. certificare: CERTIFICATE MD-376 Issue 1

2000/14/EC modificată prin 2005/88/EC:
- Procedură de evaluare a conformității conformă
cu **Anexa V**
- Nivel de putere sonoră măsurat **94 dB(A)**
- Nivel de putere sonoră garantat declarat **97
dB(A)**

Se conformează standardelor,
**EN 62841-1, EN 12100, EN ISO 3744,
EN IEC 55014-1, EN IEC 55014-2,
Părți din EN ISO 11680-1, EN IEC 63000**

Persoana responsabilă pentru elaborarea fișei
tehnice,
Denumire Marcel Filz
**Adresă Positec Germany GmbH,
Postfach 32 02 16, 50796 Cologne, Germany**



2023/07/14
Allen Ding
Adjunct Inginer șef, Testare și certificare
Positec Technology (China) Co., Ltd
18, Dongwang Road, Suzhou Industrial
Park, Jiangsu 215123, P. R. China

OBSAH

1. BEZPEČNOSTNÍ POKYNY
2. SEZNAM SOUČÁSTEK
3. TECHNICKÉ ÚDAJE
4. SESTAVENÍ
5. POUŽITÍ
6. OCHRANA ŽIVOTNÍHO PROSTŘEDÍ
7. ODSTRAŇOVÁNÍ PROBLÉMŮ
8. PROHLÁŠENÍ O SHODĚ

1. BEZPEČNOSTNÍ POKYNY BEZPEČNOST VÝROBKU OBCENÁ BEZPEČNOSTNÍ UPOZORNĚNÍ PRO ELEKTRICKÉ NÁSTROJE



VAROVÁNÍ Přečtěte si všechna
bezpečnostní varování, pokyny, seznamte
se s ilustracemi a technickými údaji dodanými s
tímto elektrickým nářadím. Nedodržení jakýchkoliv
níže uvedených pokynů může mít za následek úraz
elektrickým proudem, vznik požáru nebo vážného
úrazu.

**Uložte instrukce a veškerou dokumentaci pro
budoucí použití.**

Výraz "elektrické ruční nářadí" znamená v
upozornění buď na nářadí na elektrický pohon
(napájené z elektrické sítě) nebo na akumulátorové
nářadí (napájené z akumulátoru).

- 1) **Bezpečnost na pracovišti**
 - a) **Udržujte pracoviště v čistotě a dobře osvětlené.**
Pracoviště plné nepotřebných předmětů nebo
slabě osvětlené zvyšuje možnost úrazu.
 - b) **D Nepoužívejte elektrické ruční nářadí v
prostředí náchylném na exploze jako například
v přítomnosti hořlavých tekutin, plynů nebo
prachu. Elektrické ruční nářadí při práci vytváří
jiskry, které mohou vznítit prach nebo výpary.**
 - c) **Při práci s elektrickým ručním nářadím
udržujte děti a přihlížející osoby v dostatečné
vzdálenosti. Ztráta pozornosti může vést ke
ztrátě kontroly nad nářadím.**
- 2) **Bezpečnost při práci s elektrinou**
 - a) **Vidlice elektrického ručního nářadí musí být
shodného typu jako zásuvky el. sítě. Neměňte
vidlice nedovoleným nebo neodborným
způsobem, předejdete tak možným zraněním
nebo úrazu el proudem. Nepoužívejte spolu s
uzemněným ručním nářadím žádné adaptéry,
které neumožňují ochranu zemněním.**

- b) **Vyhýbejte se kontaktu s uzemněnými povrchy jako například trubkami, radiátory, sporáky a ledničkami.** Je-li vaše tělo spojené s uzemněným předmětem nebo stojí na uzemněné ploše, vzniká zvýšené riziko úrazu elektrickým proudem.
- c) **Nevystavujte ruční nářadí dešti nebo vlhkým podmínkám.** Když se voda dostane pod povrch elektrického ručního nářadí, vzniká zvýšené riziko úrazu elektrickým proudem.
- d) **Nemanipulujte s napájecím kabelem necitlivě. Nikdy si nepřítahujte elektrické ruční nářadí k sobě pomocí kabelu, netahejte je za sebou pomocí kabelu a nevytrhávejte kabel ze zástrčky, abyste ruční nářadí vypnuli.** Nevystavujte kabel vysokým teplotám, oleji, ostrým hranám nebo kontaktu s pohyblivými díly. Poškozené nebo zamotané kabely mohou vést k zvýšenému riziku úrazu elektrickým proudem.
- e) **Při práci s ručním nářadím v exteriéru použijte prodlužovací kabel vhodný pro použití v exteriéru.** Použijte kabel vhodný pro venkovní prostředí, snižujete tím riziko vzniku úrazu elektrickým proudem.
- f) **Pokud je práce s ručním nářadím ve vlhkých podmínkách nevyhnutelná, použijte napájení chráněné jističem typu proudový chránič (RCD).** Použití RCD jističe redukuje riziko vzniku úrazu elektrickým proudem.
- 3) **Osobní bezpečnost**
- a) **Budte soustředění, sledujte co děláte a při práci s ručním nářadím se řiďte zdravým rozumem. Nepoužívejte ruční nářadí, jste-li unaveni nebo pod vlivem omamných látek, alkoholu nebo léků.** Moment nepozornosti při práci s ručním nářadím může vést k vážnému osobnímu zranění.
- b) **Použijte osobní ochranné pomůcky. Vždy noste ochranu očí.** Ochranné pomůcky jako například proti prachová maska, boty s protiskluzovou podrážkou nebo chrániče sluchu použité v příslušných podmínkách pomáhají redukovat nebezpečí vážného osobního zranění.
- c) **Předcházejte neúmyslnému zapnutí. Ujistěte se, že vypínač je ve vypnuté poloze předtím, než zapojíte nářadí do elektrické sítě a nebo k akumulátoru, rovněž při zvedání nebo nošení nářadí.** Nošení nářadí s prstem na vypínači nebo nářadí pod napětím zvyšuje možnost úrazu.
- d) **Odstraňte jakékoliv nastavovací nebo maticové klíče a šrouby předtím, než zapnete ruční nářadí.** Nastavovací nebo jiný klíč ponechaný na rotující části ručního nářadí může způsobit osobní úraz.
- e) **Nepřeceňujte se. Udržujte si stabilitu a pevnou zem pod nohama za každých podmínek.** Umožňuje vám to lepší kontrolu nad ručním nářadím v neočekávaných situacích.
- f) **Pro práci se vhodně oblečte. Nenoste volně oblečení nebo šperky.** Svě vlasy a volně oblečení držte z dosahu pohyblivých částí. Volně oblečení, šperky nebo dlouhé vlasy se mohou do pohyblivých částí zachytit.
- g) **Pokud jsou zařízení nastavená na spojení se zařízeními na zachytávání a extrakci prachu, ujistěte se, že jsou tato zařízení správně připojena a použita.** Použitím sběrače prachu redukovate rizika vyvolaná prachem.
- h) **Nedopustíte, abyste díky zkušenostem nabytým častým používáním elektrického nářadí přestali dodržovat základy bezpečného použití.** Neopatrný úkon může způsobit vážný úraz během zlomku sekundy.
- 4) **Použití a údržba ručního nářadí**
- a) **Na ruční nářadí netlačte. Použijte správné ruční nářadí pro danou činnost.** Správné ruční nářadí udělá práci lépe a takovou rychlostí, pro kterou bylo navrženo.
- b) **Nepoužívejte ruční nářadí, pokud správně nefunguje vypínač on/off.** Jakékoliv ruční nářadí, které se nedá ovládat vypínačem, je nebezpečné a musí být opraveno.
- c) **Před jakýmkoliv seřízením, výměnou násad nebo uskladněním elektrického nářadí vyjměte síťovou zástrčku ze zásuvky nebo, pokud je to možné, z něj vyjměte akumulátor.** Taková preventivní bezpečnostní opatření redukují riziko náhodného zapnutí ručního nářadí.
- d) **Nepoužíváte-li ruční nářadí, skladujte je mimo dosah dětí a nedovoľte osobám, které nemají zkušenosti s prací s ručním nářadím nebo neznají tyto pokyny, s nářadím pracovat.** Ruční nářadí je nebezpečné v rukách neškolené a nezkušené osoby.
- e) **Provádějte pravidelnou údržbu elektrického nářadí a příslušenství. Zkontrolujte chybné připojení nebo spojení pohyblivých částí, zlomené části nebo jiné okolnosti, které by mohly ovlivnit funkčnost ručního nářadí.** Je-li nářadí poškozeno, nechte je před novým použitím opravit. Mnoho úrazů vzniká proto, že je elektrické ruční nářadí špatně udržováno.
- f) **Udržujte řezné nástroje ostré a čisté.** Správně udržované řezné nástroje s ostrými řezacími hranami jsou méně náchylné na zakousnutí a lépe se ovládají.
- g) **Používejte elektrické nářadí v souladu s těmito pokyny, berte v úvahu pracovní podmínky a druh vykonávané práce.** Je-li elektrické nářadí použito na jiné účely, než je určeno, může docházet k nebezpečným situacím.
- h) **Rukojeti a povrchy držadel udržujte suché, čisté, bez maziv a tuků.** Kluzké rukojeti a držadla neumožňují bezpečnou manipulaci a obsluhu nářadí v neočekávaných situacích.
- 5) **Použití a údržba elektrického nářadí**

napájeného baterií

- a) **Provádějte nabíjení pouze v nabíječce, která je specifikovaná výrobcem.** *Nabíječka, která je vhodná pro jeden typ baterie, může při použití jiného typu baterie vytvářet riziko způsobení požáru.*
- b) **Při použití nářadí napájeného baterií používejte pouze baterii, která je určena speciálně pro toto nářadí.** *Použití jakékoli jiné baterie může vytvářet riziko způsobení zranění a požáru.*
- c) **Není-li baterie používána, udržujte ji v bezpečné vzdálenosti od sponek na papíry, mincí, klíčů, hřebíků, šroubů nebo jiných malých kovových předmětů, které mohou způsobit propojení kontaktů baterie.** *Zkratování kontaktů baterie může způsobit popálení nebo požár.*
- d) **V náročných podmínkách může docházet k únikům kapaliny z baterie. Vyvarujte se kontaktu s touto kapalinou. Dojde-li k náhodnému kontaktu, opláchněte zasažené místo vodou. Zasažte-li tato kapalina oči, okamžitě vyhledejte lékařské ošetření.** *Kapalina unikající z baterie může způsobit podráždění nebo popálení.*
- e) **Akumulátor nebo nářadí, které je poškozeno nebo je upravené, nepoužívejte.** *Poškozené nebo upravené akumulátory mohou mít nepředvídatelné chování s následkem požáru, exploze nebo s nebezpečím úrazu.*
- f) **Akumulátor nebo nářadí nevhazujte do ohně nebo je nevystavujte nadměrným teplotám. Při vhození do ohně nebo vystavení teplotě nad 130 °C může dojít k explozi.**
- g) **Dodržujte veškeré pokyny pro nabíjení a akumulátor nebo nářadí nenabíjejte mimo teplotní rozsah specifikovaný v tomto návodu.** *Nesprávné nabíjení, nebo nabíjení při teplotách mimo specifikovaný rozsah může poškodit akumulátor a zvýšit riziko vzniku požáru.*
- 6) **Servis**
- a) **Servisní práce na nářadí nechte provést kvalifikovanými pracovníky za použití originálních náhradních dílů.** *Výsledkem bude trvalá bezpečnost při práci s elektrickým nářadím.*
- b) **Poškozené akumulátory nikdy neopravujte.** *Servis akumulátorů by měl být prováděn pouze výrobcem nebo autorizovaným servisním zástupcem.*
- 1) **Bezpečnostní upozornění pro řetězové pily**
- a) **Při běžící řetězové pile mějte všechny části těla daleko od řetězu pily. Před nastartováním pily se přesvědčte, že se řetěz pily ničeho nedotýká.** *Při práci s řetězovou pilou může moment nepozornosti vést k tomu, že oblečení nebo části těla mohou být řetězem pily zachyceny.*
- b) **Držte elektronářadí pouze na izolovaných plochách rukojetí, poněvadž řetěz pily může přijít do kontaktu se skrytým elektrickým vedením.** *Kontakt řetězu pily s elektrickým vedením pod napětím může přivést napětí na kovové díly stroje a vést k zásahu elektrickým proudem.*
- c) **Noste ochranné brýle a chránič sluchu. Doporučuje se další ochranné vybavení pro hlavu, ruce, nohy a chodidla.** *Vhodný ochranný oděv snižuje nebezpečí poranění odletujícími třískami a náhodným kontaktem s řetězem pily.*
- d) **Řetězovou pilu nepoužívejte, pokud jste na stromě, žebříku, na vrcholu střechy nebo pokud nemáte žádnou stabilní podporu.** *Při provozu řetězové pily na stromě existuje nebezpečí zranění.*
- e) **Dbejte vždy na pevný postoj a řetězovou pilu používejte pouze tehdy, když stojíte na zpevněném, bezpečném a rovném podkladu.** *Kluzký nebo nestabilní podklad může vést při použití žebříku ke ztrátě rovnováhy a kontroly nad řetězovou pilou.*
- f) **Při řezání větve pod přepětím počítejte s tím, že tato zapruží zpět.** *Když se napětí ve vlákněch dřeva uvolní, může napjatá větev zásadně obsluhující osobu a/ nebo vymknout řetězovou pilu kontrole.*
- g) **Budte obzvlášť opatrní při řezání podrostu a mladých stromů.** *Mladý materiál se může do řetězové pily zaplést a udeřit Vás nebo Vás vyvést z rovnováhy.*
- h) **Řetězovou pilu noste za přední držadlo s řetězem ve stavu klidu a vodič listou směřující dozadu. Při přepravě nebo uskladnění řetězové pily vždy natáhněte ochranný kryt.** *Pečlivé zacházení s řetězovou pilou snižuje pravděpodobnost náhodného kontaktu s běžícím řetězem pily.*
- i) **Riďte se pokyny pro mazání, napínání řetězu a výměnu příslušenství.** *Nesprávné napnutí nebo namazaný řetěz se může buď roztrhnout nebo zvýšit riziko zpětného rázu.*
- j) **Řežte pouze dřevo. Řetězovou pilu používejte pouze k pracem, ke kterým je určená - příklad: nepoužívejte řetězovou pilu k řezání plastu, zdva nebo stavebních materiálů, jež nejsou ze dřeva.** *Použití řetězové pily k jiným účelům než je určena může vést k nebezpečným situacím.*
- k) **Tato řetězová pila není určena ke kácení stromů. Použití řetězové pily k úkonům jiným, než k tomu určeným, může vyústit ve vážné zranění obsluhy nebo okolostojících..**
- l) **Dodržujte veškeré pokyny, když uvolňujete zablokovaný materiál, ukládáte nebo na řetězové pile provádíte servis. Ujistěte se, že spínač je vypnutý a akumulátor je vyjmutý. Neočekávané spuštění řetězové pily, když uvolňujete zablokovaný materiál nebo na ni**

provádíte servisní údržbu, může vyústit ve vážné zranění osob.

- m) **Doporučujeme, aby si uživatel, který řetězovou pilu používá poprvé, jako nezbytné minimum procvičil řezání klád na koze nebo kolébce.**
- n) **Doporučujeme, abyste si nechali provádět broušení a údržbu řetězové pily autorizovanými servisními centry.**

2) Příčiny a zabránění zpětnému rázu:

Zpětný ráz může nastat, když se špička vodící lišty dotkne předmětu nebo když se dřevo ohne a řetěz pily se v řezu sevře.

Dotek špičkou lišty může v některých případech vést k nečekané, dozadu směřované reakci, při níž je vodící lišta vyražena nahoru a ve směru obsluhující osoby.

Zaseknutí pilového řetězu na horní hraně vodící lišty může lištu zprudka odrazit zpět ve směru obsluhy.

Každá tato reakce může vést k tomu, že ztratíte kontrolu nad pilou a možná se těžce poraníte. Nespoléhejte se výhradně na bezpečnostní vybavení zabudované v řetězové pile. Jako uživatel řetězové pily byste měl udělat rozličná opatření, abyste pracoval bez úrazu a zranění.

Zpětný ráz je důsledek špatného nebo nesprávného použití elektronářadí. Lze mu zabránit vhodnými preventivními opatřeními jak je následně popsáno:

- a) **Udržujte pevný úchop madla pomocí palců a prstů, které obklopují madla prořezávací pilky, tělo a paže mějte v takové poloze, aby vám to umožnilo odolat síle zpětného nárazu.** Jsou-li učiněna vhodná opatření, může obsluhující osoba ovládnout síly zpětného rázu. Nikdy řetězovou pilu neupustěte.
- b) **Vyvarujte se abnormálního držení těla a neřezejte nad výškou ramen.** Tím se zabrání neúmyslnému kontaktu se špičkou lišty a je umožněna lepší kontrola řetězové pily v neočekávaných situacích.
- c) **Používejte vždy výrobcem předepsané náhradní lišty a pilové řetězy.** Nesprávné náhradní lišty a pilové řetězy mohou vést k roztržení řetězu nebo ke zpětnému rázu.
- d) **Držte se pokynů výrobce pro broušení a údržbu pilového řetězu.** Příliš nízké omezovače hloubky zvyšují sklon ke zpětnému rázu.

Dodatečná rizika

I při předepsaném použití přístroje vždy existuje dodatečné riziko, kterému nelze zabránit.

Podle druhu a konstrukce spotřebiče se mohou vyskytnout následující možná nebezpečí:

- Kontakt s obnaženým ozubením řetězu pily (rizika během řezání)
- Přístup k rotujícímu řetězu pily (rizika během řezání)

- Nepředvídatelný, náhlý pohyb vodící lišty (rizika během řezání)
- Odmrštění částíček od řetězu pily (rizika během řezání / nebezpečí zasažení)
- Odmrštění částí obrobku
- Potřísnění pokožky olejem
- Ztráta sluchu, pokud není během práce používána požadovaná ochrana sluchu

Bezpečnostní pokyny pro prořezávací pily s prodlužovacími nástavci

1. Pilu nepoužívejte, pokud je obsluha unavená, nemocná, nebo je pod vlivem alkoholu či jiných drog.
2. Ke snížení možného nebezpečí zajistěte, aby byly během práce okolní osoby v bezpečné vzdálenosti od místa práce.
3. Dávejte pozor na nebezpečné pracovní polohy a také na nebezpečí zasažení padajícími větvemi, nebo odskakujícími větvemi po jejich dopadu na zem. Větve odřezávejte po částech.
4. Během práce udržujte pevný postoj a rovnováhu. Používejte dodané popruhy.
5. Pilu udržujte v dostatečné vzdálenosti od nadzemního elektrického vedení.

BEZPEČNOSTNÍ VAROVÁNÍ TÝKAJÍCÍ SE BATERIÍ

- a) **Nepokoušejte se demontovat, rozebírat nebo rozeřezávat baterie nebo její články.**
- b) **Neprovádějte zkratování baterie.** Neukládejte baterie nahodile v krabicích nebo v zásuvkách, kde by mohlo dojít k jejich vzájemnému zkratování nebo k zkratování způsobenému jinými předměty. Není-li baterie používána, udržujte ji v bezpečné vzdálenosti od sponek na papíry, mincí, klíčů, hřebíků, šroubů nebo jiných malých kovových předmětů, které mohou způsobit propojení kontaktů baterie. Zkratování kontaktů baterie může způsobit popáleniny nebo požár.
- c) **Nevystavujte baterii působení horka nebo ohně. Vyvarujte se skladování baterií na otevřeném slunci.**
- d) **Nevystavujte baterii mechanickým rázům.**
- e) **Dojde-li k úniku kapaliny z baterie, zabraňte tomu, aby se tato kapalina dostala do kontaktu s pokožkou nebo aby zasáhla oči. Dojde-li k takovému kontaktu, zasažené místo omyjte značným množstvím vody a vyhledejte lékařské ošetření.**
- f) **Udržujte baterie čisté a suché.**
- g) **Jsou-li svorky baterie znečištěny, otřete je čistým a suchým hadříkem.**
- h) **Baterie musí být před použitím nabita. Vždy postupujte podle uvedených pokynů a používejte správný postup nabíjení.**

- i) **Nenechávejte baterii nabíjet, nebude-li baterie použita.**
- j) **Po dlouhodobém uložení budete možná muset provést několik cyklů nabíjení a vybití, aby baterie dosáhla svého maximálního výkonu.**
- k) **Provádějte nabíjení pouze v nabíječce, která je specifikovaná společností Worx. Nepoužívejte jinou nabíječku, než je nabíječka speciálně dodaná pro použití s tímto zařízením.**
- l) **Nepoužívejte žádnou baterii, která není určena pro použití s tímto zařízením.**
- m) **Ukládejte baterie mimo dosah dětí.**
- n) **Uchovávejte originální dokumentaci k tomuto výrobku pro budoucí odkazy.**
- o) **Není-li zařízení používáno, vyjměte z něj baterii.**
- p) **Provádějte řádnou likvidaci baterie.**
- q) **V zařízení nekombinujte bateriové články různého data výroby, kapacity, velikosti nebo typu.**
- r) **Baterii uchovávejte dále od mikrovlnných trub a vysokého tlaku.**

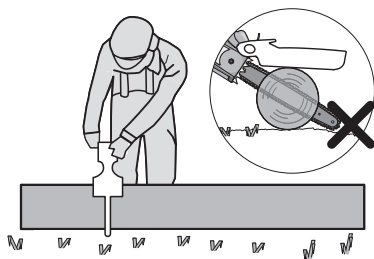

Obr. 2

Podku je kmen podepřen na jedné straně, jak je znázorněno na obrázku 3, proveďte řez do 1/3 průměru ze spodní strany (spodní strana tesařské kozy) (1). Poté řez dokončete z vrchní strany (2).

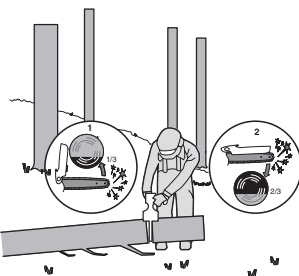

Obr. 3

Pokud je kmen podepřen po obou stranách, jak je znázorněno na obrázku 4, proveďte řez do 1/3 průměru z horní strany (horní strana tesařské kozy) (1). Poté řez dokončete ze spodní strany, 2/3 průměru tak, aby se řezy potkaly (2).

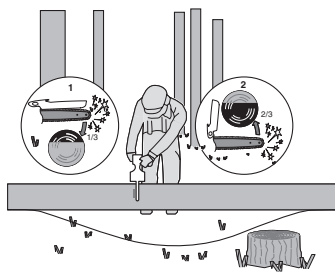

Obr. 4

Při řezání ve svahu vždy stůjte z horní strany kmene, jak je znázorněno na obrázku 6. Abyste si v momentu „proříznutí“ zachovali plnou kontrolu, snižte přítlak proti konci řezu, aniž byste uvolnili pevné uchopení na rukojetích řetězové pily.

TYTO POKYNY USCHOVEJTE

Pokyny týkající se správné techniky pro odvětvování a příčné řezy

1. Odvětvení

Pod odvětvěním se rozumí oddělení větví od pokáceného stromu. Při odvětvování nechte větší, dolů směřující větve, které strom podepírají, prozatím stát. Drobné větve odstraňte jedním řezem, jak je znázorněno na obrázku 1. Větve, jež jsou pod pnutím, by se měly řezat odspoda nahoru, aby se zabránilo sevření pilového řetězu.



Obr. 1

2. Zkracování kmene stromu

Pod tím se rozumí dělení pokácených stromů na odřezky. Dbejte na svůj bezpečný postoj a rovnoměrné rozdělení hmotnosti Vašeho těla na obě nohy. Je-li to možné, měl by být kmen podložen a podepřen větvemi, hranoly nebo klíny. Uposlechněte jednoduchých pokynů pro lehké řezání.

Pokud je kmen podepřen po celé své délce, jak je znázorněno na obrázku 2, veďte řez z horní strany (horní strana tesařské kozy), vyvarujte se kontaktu čepelky pily se zemí, protože by se tím výrazně snížila ostrost řetězu.

Dbejte na to, aby se pilový řetěz nedotkl země. Po dokončení řezu vyčkejte stavu klidu řetězu pily než řetězovou pilu odstraníte. Než přejdete od stromu ke stromu, motor řetězové pily vždy vypněte.

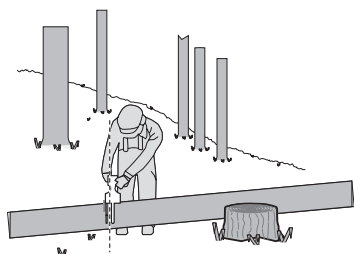

Obr. 5

SYMBOLY

	Pro snížení nebezpečí vzniku zranění je třeba přečíst si tuto příručku.
	Použijte ochranu uší
	Použijte ochranu očí
	Použijte respirátor
	Používejte ochrannou přilbu
	Beware of pruning saw kickback and avoid contact with bar tip
	Nevystavujte toto zařízení vlhkosti
	Používejte ochranné rukavice

	Používejte ochrannou obuv
	Varování před nebezpečím z nadzemního elektrického vedení
	Nevystavujte ohni
	Akumulátory se mohou při nesprávném způsobu likvidace dostat do systému koloběhu vody, což může ohrozit vlastní ekosystém. Dosloužilé akumulátory nelikvidujte jako netříděný komunální odpad.
	Vysloužilé elektrické přístroje nevyhazujte společně s domovním odpadem. Nářadí recyklujte ve sběrnách k tomu účelu zřízených. O možnostech recyklace se informujte na místních úřadech nebo u prodejce.
	Akumulátor Li-Ion. Tento výrobek byl označen symbolem „tříděný odpad“ pro všechny jednotlivé a složené akumulátory. Proto musí být s ohledem dopadu na životní prostředí po dosloužení recyklován nebo demontován. Akumulátory obsahují nebezpečné látky, proto mohou být nebezpečné pro životní prostředí a lidské zdraví.
	Zamknout
	Odemknout

2. SEZNAM SOUČÁSTEK

1.	KRYT ŘETĚZU
2.	TLAČÍTKO KRYTU PLÁŠTĚ
3.	BLOKOVÁNÍ ZAPNUTÍ
4.	SPÍNAČ/SPOUŠŤ
5.	MÍSTO PRO UCHOPENÍ

6.	AKUMULÁTOR *
7.	UVOLŇOVACÍ TLAČÍTKO BATERIE *
8.	KRYT RUKY
9.	KRYT
10.	ŘETĚZ
11.	LIŠTA
12.	PATNÍ DESKA
13.	VÍČKO MAZADLA
14.	UPÍNACÍ SVORKA LIŠTY
15.	ŘETĚZOVÉ KOLO
16.	UPEVNŇOVACÍ ŠROUB TYČE
17.	VODÍCÍ MŮSTEK LIŠTY
18.	POCHVA/POUZDRO NA TYČ A ŘETĚZ
19.	POJISTNÉ TLAČÍTKO RUKOJETI PRODLUŽOVACÍHO NÁSTAVCE *
20.	RUKOJEŤ PRODLUŽOVACÍHO NÁSTAVCE *
21.	SPÍNAČ ZAP./VYP. RUKOJETI PRODLUŽOVACÍHO NÁSTAVCE *
22.	ZAJIŠŤOVACÍ RUKOJEŤ *
23.	TLAČÍTKO UVOLNĚNÍ PRODLUŽOVACÍHO NÁSTAVCE *
24.	UPÍNACÍ PÁKA *
25.	VÝPUST OLEJE

* Standardní dodávka nemusí obsahovat veškeré vyobrazené či popsané příslušenství.

3. TECHNICKÉ ÚDAJE

Typ **WG325E WG325E.X (3 - označení stroje, zástupce na baterie-fungující prořezávací pilky)**

	WG325E WG325E.X***
Napětí	20 V == Max.**
Délka lišty	12 cm
Rychlost řetězu	10 m/s
Rozteč řetězu	7.6 mm
Počet článků řetězu	28
Velikost řetězu	1.1 mm

Adaptivní typ řetězu	WA0142
Adaptivní typ lišty	WA0151
Délka prodlužovacího nástavce	125 cm
Maximální výška řezání	275 cm
Hmotnost prodlužovacího nástavce	0.9 kg
Hmotnost (včetně řetězu a lišty) (Holé nářadí)	1.1 kg

** Napětí měřené bez zátěže. Počáteční napětí baterie dosáhne maximálně 20 voltů. Jmenovité napětí je 18 voltů.

*** X = 1-999, A-Z, M1-M9 jsou pouze pro různé zákazníky, mezi těmito modely neexistují žádné změny související s bezpečností.

NAVRHOVANÉ BATERIE A NABÍJENÍ

Kategorie	Modely	Kapacita
20V Baterie	WA3551	2.0 Ah
	WA3639	2.0 Ah
20V Nabíječka baterií	WA3880	2.0 A

Doporučujeme zakoupit příslušenství z obchodu, kde se nářadí prodává. Další podrobnosti najdete v balíčku příslušenství. Zaměstnanci obchodu vám mohou pomoci a poradit.

INFORMACE TÝKAJÍCÍ SE HLUČNOSTI

Naměřený akustický tlak	$L_{pA} = 84 \text{ dB(A)}$
K_{pA}	3 dB(A)
Naměřený akustický výkon	$L_{WA} = 94 \text{ dB(A)}$
K_{pA}	3 dB(A)

Používejte ochranu sluchu.

INFORMACE O VIBRACÍCH

Celkové hodnoty vibrací (trojosé nebo vektorové součtové měření) stanovené v souladu s EN 62841:

Hodnota vibrací:	$a_h = 2.9 \text{ m/s}^2$
Kolisání	$K = 1.5 \text{ m/s}^2$

Deklarovaná celková hodnota vibrací a deklarovaná úroveň vytvářeného hluku byly měřeny v souladu se standardními zkušebními postupy a lze je použít při srovnání jednotlivých nářadí mezi sebou.

Deklarovaná celková hodnota vibrací a deklarovaná úroveň vytvářeného hluku mohou být také použity k předběžnému stanovení doby práce s nářadím.

VAROVÁNÍ: Vibrace a hlučnost při aktuálním použití elektrického nářadí se od deklarovaných hodnot mohou lišit v závislosti na způsobu, jakým je nářadí použito, zejména pak na typu zpracovávaného obrobku podle následujících příkladů a na dalších způsobech, jakými je nářadí používáno:

Jak je nářadí používáno a jaké materiály budou řezány nebo vrtány.

Nářadí musí být v dobrém stavu a musí být prováděna jeho řádná údržba.

S nářadím musí být používáno správné příslušenství, a toto příslušenství musí být ostré a v dobrém stavu.

Pevnost uchopení rukojeti a zda je použito jakékoliv příslušenství snižující úroveň vibrací a hluku.

Toto nářadí může být použito pouze pro určené účely a podle těchto pokynů.

Není-li toto nářadí používáno odpovídajícím způsobem, může způsobit syndrom nemoci způsobené působením vibrací na ruce a paže obsluhy.

VAROVÁNÍ: Chcete-li být přesní, odhad doby působení vibrací v aktuálních podmínkách při použití tohoto nářadí by měl brát v úvahu také všechny části pracovního cyklu, jako jsou doby, kdy je nářadí vypnuto a kdy je v chodu ve volnoběžných otáčkách, ale ve skutečnosti neprovádí žádnou práci. Doba působení vibrací tak může být během celkové pracovní doby značně zkrácena.

Pomáhá minimalizovat riziko působení vibrací a hluku.

VŽDY používejte ostré sekáče, vrtáky a nože. Provádějte údržbu tohoto nářadí podle těchto pokynů a zajistěte jeho řádné mazání (je-li to vhodné).

Pokud bude nářadí používáno pravidelně, pak investujte do příslušenství snižujícího úroveň vibrací a hluku.

Vpracujte si svůj plán práce, abyste působení vysokých vibrací tohoto nářadí rozdělily do několika dnů.

PŘEDMĚT POUŽITÍ

• Mini řetězová pila je určena pouze k řezání dřeva

a větví až do průměru, který odpovídá délce vodící tyče řetězové pily.

• Mini řetězová pila musí být používána v úrovni země nebo z vhodné plošiny, která je naprosto stabilní a bezpečná.

• Mini řetězová pila je určena pouze k použití uvnitř.

• Mini řetězová pila není určena k jakémukoli jinému použití.

• Montáž dílů na řetězovou pilu je povoleno pouze pro originální nebo výrobcem schválené náhradní díly (například kryty řetězu nebo řetězy), stejně jako pro povolené kombinace krytu řetězu/řetězu pily, jak je uvedeno v návodu k obsluze.

• Uživatele je zodpovědný za jakoukoli nehodu, jejíž příčinou bylo nesprávné použití nebo nepovolená úprava mini řetězové pily.

4. SESTAVENÍ

VAROVÁNÍ! Neinstalujte akumulátor před kompletním sestavením.

Při manipulaci s pilovým řetězem noste vždy ochranné rukavice.

MONTÁŽ LIŠTY A PILOVÉHO ŘETĚZU

1. Všechny díly opatrně vybalte. Sejměte kryt řetězu otáčením knoflíku napínání řetězu proti směru hodinových ručiček. (Viz Obr. A1)
2. Položte řetězovou pilu na pevnou a rovnou plochu.
3. **Používejte pouze originální řetězy Worx, nebo řetězy doporučené pro vodící lišty.**
4. Vložte pilový řetěz do oběhové drážky lišty. Porovnáním s vyznačenou ikonou řetězu na vodící liště, nebo podle symbolu směru chodu řetězu vyznačeného na těle pily se ujistěte, zda je řetěz natažen ve správném směru otáčení. Zajistěte, aby napínací vačka řetězu ukazovala směrem ven. (Viz Obr. A2)
5. Namontujte řetěz na hnací řetězové kolo tak, aby se upevňovací šroub a zarážky pro umístění lišty na tyčové tyči zapadly do drážky otvoru ve vodící tyči. (Viz Obr. B1, B2)
6. Zkontrolujte, jsou-li všechny díly správně umístěny. Ujistěte se, zda jsou hnací články řetězu řádně usazeny na hnacím ozubeném kole (Viz Obr. C1), zabraňte zatuhnutí článků řetězu zobrazenému na obr. C2. Dojde-li k zatuhnutí článků řetězu, zvedněte řetěz na vodící liště a proveďte uvolnění článků řetězu.
POZNÁMKA: Řetěz se musí otáčet volně a nesmí na něm být žádné zatuhnuté články.
7. Nasadte kryt skříně. Vodící lištu nakloňte dopředu, kde bude konec vodící lišty tlačěn vertikálně směrem dolů. To odstraní povolení řetězu. Správného napnutí řetězu bude dosaženo, až bude možné řetěz zdvihnout přibližně o polovinu délky článku řetězu od vodící lišty ve středové části. To by se mělo provádět jednou rukou, aby se zvedl řetěz proti

hmotnosti stroje. Potom utáhněte kryt skříňe tak, že budete otáčet knoflíkem krytu skříňe po směru hodinových ručiček, dokud nebude pevně utažen. (Viz obr. D)

POZNÁMKA: Řetěz bude správně napnutý, až bude moci jej zvednout z vodící lišty a článek řetězu bude v drážce vodící lišty. (Viz obr. E)

POZNÁMKA: Při řezání se řetěz roztáhne a správně napnutý se vytratí. Až bude řetěz volný, tak úplně odšroubujte knoflík krytu skříňe nebo otočte knoflíkem asi o tři úplné otáčky proti směru hodinových ručiček, potom knoflík krytu skříňe utáhněte, abyste správně přenastavili napětí řetězu tak, že budete opakovat kroky 1-7, uvedené výše.

POZNÁMKA: Nové řetězy pily se budou roztahovat. Při prvním použití provádějte často kontrolu napnutí řetězu pily a dojde-li k uvolnění řetězu na vodící liště, proveďte jeho napnutí.

MONTÁŽ PRODLUŽOVACÍHO NÁSTAVCE

Zarovnejte a nasadte rukojeť prodlužovacího nástavce do tyče. Zajišťovací rukojeť otáčejte ve směru hodinových ručiček. (Viz Obr. F1, F2)

POZNÁMKA: Ujistěte se, zda je hřídel na svém místě pevně zajištěna.

MONTÁŽ PRODLUŽOVACÍHO NÁSTAVCE KE STROJI (Viz Obr. F3, F4)

Krok 1: Zarovnejte a nasadte prodlužovací nástavec do pily.

Krok 2: Kbelík přezku na hák pily. Stiskněte upínací páčku a upevněte tak prodlužovací nástavec k zařízení.

POZNÁMKA: Před spuštěním stroje se ujistěte, zda je prodlužovací nástavec ve své poloze řádně zajištěn.

DEMONTÁŽ PRODLUŽOVACÍHO NÁSTAVCE (Viz Obr. F5)

Povolte upínací páčku a uvolněte tak přezku. Stiskněte tlačítko pro uvolnění prodlužovacího nástavce a odpojte jej od pily.

VAROVÁNÍ! Pokud pilu používáte s prodlužovacím nástavcem ujistěte se, zda je vyjmut akumulátor.

MAZÁNÍ (Viz obr. G1, G2)

Důležité: Prořezávací pilka není naplněná olejem. Před použitím je nutné doplnit olej. Prořezávací pilku nikdy nepoužívejte bez řetězového oleje nebo když úroveň olejové nádrže ukazuje, že je prázdná, jelikož to bude mít za následek značné poškození produktu.

Naplnění olejové nádrže (Viz obr. G1):

 **VÝSTRAHA:** Před naplněním olejové nádrže vyjměte sadu baterií. **ng the battery pack before filling the oil tank.**

1. Prořezávací pilku položte na jakýkoli vhodný

povrch tak, aby uzávěr plnicího otvoru oleje směřoval nahoru.

2. Hadříkem vyčistěte místo kolem uzávěru plnicího otvoru oleje a uzávěr odšroubujte tak, že jim budete otáčet proti směru hodinových ručiček.
3. Přidejte lištu a přilévejte řetězový olej, dokud nádrž nebude plná.
4. Zabraňte tomu, aby nečistoty nebo drobný odpad nevnikly do olejové nádrže, znovu nasadte uzávěr plnicího otvoru oleje a utáhněte jej otáčením po směru hodinových ručiček, dokud nebude rukou pevně utažen.

 **DŮLEŽITÉ:** Aby bylo možné odvětrávání olejové nádrže, je pilka vybavena malými kanálky větracích otvorů mezi uzávěrem plnicího otvoru oleje a sítkem, aby se zabránilo unikání a zajistilo se, že stroj bude ponechán v horizontální poloze, až nebude používán.

Je důležité používat mazadla (není součástí dodávky) pro tyče a řetězy, která jsou vyrobena tak, aby fungovala v široké teplotní škále bez nutnosti ředění. Tento olej můžete získat na místě, kde jste zakoupili tuto pilu nebo v místním obchodě s těmito výrobky. Nepoužívejte špinavé, použité nebo jinak znečištěné oleje. Může dojít k poškození tyče či řetězu. Při použití nedovoleného oleje záruka zaniká. Nespokněte. V případě požití ihned vyhledejte lékařskou pomoc. Uchovávejte mimo dosah dětí. Skladujte mimo dosah tepla nebo otevřeného ohně.

Kontrola automatické olejové maznice

 **VÝSTRAHA:** Řezné hrany řetězu jsou ostré. Používejte ochranné rukavice.

Řetězovou pilu položte dolů. Po naplnění olejové nádrže zvedněte kryt řetězu do maximální polohy kvůli mazání. (Viz. obr. G2) Správnou funkci automatické olejové maznice lze zkontrolovat tak, že prořezávací pilu zapnete a koncem vodící lišty namíříte směrem ke kusu kartonu nebo papíru na zemi. Pokud se na kartonu objeví zvětšující se olejová skvrna, tak automatická olejová maznice funguje správně. Pokud se neobjeví žádná olejová skvrna, i když je olejová nádrž plná, kontaktujte pracovníka zákaznického servisu WorxNitro nebo zástupce autorizovaného servisu WorxNitro

 **POZOR: NEDOTÝKEJTE SE ŘETĚZEM ZEMĚ. ZAJIŠTĚTE BEZPEČNOU VZDÁLENOST 40 CM.**

5. POUŽITÍ

1. PŘED POUŽITÍM VAŠEHO AKUMULÁTOROVÉHO NÁŘADÍ

 **VAROVÁNÍ!** Tato nabíječka a akumulátor jsou speciálně zkonstruovány pro vzájemné používání – nezkoušejte používat jiná zařízení. Vždy zabraňte

vniknutí kovových předmětů do nabíječky nebo kontaktu kovových předmětů s póly akumulátoru, což by mohlo způsobit elektrickou závalu i úraz.

POZNÁMKA: Akumulátor NENÍ NABÍTÝ a před používáním je nezbytné jej nabít. Nabíječka se dodává s akumulátorem vloženým v nářadí. Nepoužívejte jiný typ nabíječky.

(1) NABÍJENÍ AKUMULÁTORU (Viz Obr. H1, H2)

Lithiová baterie je chráněna proti úplnému vybití. Když se baterie vybití, ochranný obvod vypne nářadí. Vřetenem se přestane otáčet.

V teplém prostředí Komma nebo při intenzivní práci se akumulátor natolik zahřeje, že se nedá ihned nabíjet. Před začátkem nabíjení nechte baterii vychladnout.

(2) VYJMUTÍ NEBO NAsAZENÍ AKUMULÁTORU (Viz Obr. I)

Stisknutím tlačítka pro uvolnění akumulátorů vyjměte z nářadí akumulátory. Po nabití vložte akumulátory do příslušných konektorů. Stačí jednoduše stisknout a mírně přitlačit, až uslyšíte cvaknutí. Pohledem zkontrolujte, zda je akumulátor plně dosazen.

POZNÁMKA: Při vyjímání baterii vždy pevně držte, abyste zabránili jejímu pádu a možnému zranění.

(3) DRŽENÍ A OVLÁDÁNÍ PROŘEZÁVACÍ PILKY (Viz obr. J)

Zahradní prořezávač držte a ovládejte tak, aby jedna ruka byla v místě úchopu - místo úchopu obejměte palcem.

2. ZAPNUTÍ A VYPNUTÍ (Viz Obr. K)

⚠️ POZOR: Před použitím akumulátorového nářadí zkontrolujte typ akumulátoru. Používejte pouze typ akumulátoru uvedený v části týkající se příslušenství.

K uvedení zařízení do provozu stiskněte tlačítko blokování zapnutí, potom zcela stiskněte spínač a podržte jej v této poloze. Tlačítko blokování zapnutí lze nyní uvolnit.

K vypnutí uvolněte spínač.

3. ŘEZÁNÍ

⚠️ DŮLEŽITÉ: Napnutí řetězu kontrolujte během řezání každých 10 minut.

- (1) Do řetězové pily vložte akumulátor.
- (2) Ujistěte se, zda řezaná část kmene neleží na zemi. Tím bude zabráněno kontaktu řetězu se zemí a vedení řezu skrze kmen. Kontakt řetězu se zemí. Pokud je v chodu, je nebezpečný a způsobí jeho otupení.
- (3) Až budete připraveni k provedení řezu, pravým palcem zcela stiskněte odjišťovací tlačítko a stlačte spoušť pily. Tím bude pila spuštěna. Pilu vypnete uvolněním stisku spouště. Před

započetím řezu se ujistěte, zda pila běží v plných otáčkách.

- (4) Při započetí řezu pomalu položte otáčející se řetěz na řezané dřevo. Řezané dřevo by mělo být co nejbližší k tělu pily, jak je jen možné. Držte pilu pevně na místě, aby se zabránilo možnému odsakování nebo klouzání (boční posun) pily.
- (5) Pilu vedte s mírným přitlakem a nevyvíjejte na ni nadměrnou sílu, nechejte pilu řezat vlastním tempem. Motor by se přetížil a mohlo by dojít k jeho spálení. Při volbě správných otáček bude práce provedena lépe a bezpečněji.
- (6) Pilu vyjměte z řezu při plných otáčkách. Pilu zastavte uvolněním spínače On/Off (zap./vyp.). Před položením pily na zem se ujistěte, zda se řetěz zcela zastavil.
- (7) Procvičte si řezání na kusu odpadových větví na bezpečném pracovním místě, dokud nedosáhnete pohodlí při práci, plynulého pohybu a stabilní řezné rychlosti.

Bezpečnostní zařízení zabraňující zpětnému rázu této pily

Tato pila je vybavena řetězem s nízkým zpětným rázem a také vodičí lištou s redukcí zpětného rázu. Obě tyto součásti redukuje možný zpětný ráz. Avšak zpětný ráz u této pily nastat může.

Následující kroky omezí nebezpečí zpětného rázu.

- Ponechte veškeré bezpečnostní prvky na pile. Zajistěte, aby fungovaly správně.
- Nepřetěžujte se, ani neřežte nad výškou ramen.
- Vždy pracujte v rovnovážné a stabilní poloze.
- Udržujte postoj mírně z levé strany pily. Tím vaše tělo nebude v přímé linii s řetězem pily.
- Zabraňte, aby se během otáčení řetězu špička vodičí lišty čehokoli dotkla.
- Nikdy se nepokoušejte řezat dva kmene současně. Vždy řežte pouze jediný kmen.
- Nezařezávejte špičku vodičí lišty ani se nepokoušejte o svislý řez (řezání do dřeva špičkou vodičí lišty).
- Dávejte pozor na pohyb dřeva nebo jiné síly, které by mohly sevřít řetěz.
- Při pokračování v předchozím řezu používejte maximální opatrnost.
- Používejte pouze řetěz a vodičí lištu s nízkým zpětným rázem dodané s touto řetězovou pilou.
- Nikdy nepoužívejte tupý nebo volný řetěz. Udržujte řetěz ostrý a správně napnutý.

Jak pilu používat bezpečně

1. Pilu používejte pouze pokud máte pevný postoj.
2. Pilu držte po pravé straně vašeho těla. (Viz Obr. L)
3. Před kontaktem se dřevem musí řetěz dosáhnout plných otáček.
4. Před zahájením řezu použijte hrotový doraz pro zajištění polohy pily v dřevěném materiálu.
5. Při řezání používejte hrotový doraz jako pákový bod. (Viz Obr. M)
7. Neprovodujte řetězovou pilu s plně rozevřenými

rukama, se snahou řezat těžce dosažitelná místa, nebo při řezání stát na žebříku (Viz Obr. N).

Nikdy nepoužívejte tuto pilu ve výšce přesahující vaše ramena.

Řezání dřeva pod pnutím (Viz Obr. O)

VAROVÁNÍ: Při řezání dřeva, větví nebo stromů, které je pod pnutím, vzniká zvýšené nebezpečí poranění. Zde je vyžadována extrémní pozornost. Dávejte pozor na zpětné odpružení dřeva. Když je pnutí dřeva uvolněno, větev se může vymrštit zpět a udeřit tak obsluhu pily a tím jí způsobit vážné zranění nebo i smrt.

Leží-li dřevo na obou stranách, nejprve řežte shora (Y) do třetiny průměru kmene a potom zesponu (Z) na tomtéž místě kmen přeřízněte (horní strana tesařské kozy), vyvarujte se třísek a sevření pily. Zabraňte přitom kontaktu pilového řetězu se zemí. Leží-li dřevo jen na jedné straně, nejprve řežte zesponu (Y) nahoru do třetiny průměru kmene (spodní strana tesařské kozy) a potom shora (Z) na tomtéž místě kmen přeřízněte, vyvarujte se třísek a sevření pily.

Obsluha tyčové prořezávací pily

Řezání s prodlužovacím nástavcem

1. Do řetězové pily vložte akumulátor.
2. Před řezáním větví ve velkých výškách vezměte v úvahu všechny pokyny podrobně popsané v předchozí části "Odstranění větví", zvláštní pozornost ale věnujte předpokládané dráze padající větve.

VAROVÁNÍ: Nestůjte přímo pod řezanou větví. Okolní osoby držte v dostatečné vzdálenosti. Při práci s pilou nestůjte na žebříku či jiné nestabilní podpoře. S pilou nepracujte v blízkosti kabelů, elektrického nebo telefonního vedení. Od jakéhokoliv elektrického vedení udržujte odstup 3 m. (Viz Obr. P1-P4)

3. Pro bezpečný úchop pily vždy používejte obě ruce. Při práci s tyčovou prořezávací pilou používejte pouze určené oblasti úchopu rukojeti (Viz Obr. P5). Pilu držte pevně. Palec a prsty musí být okolo rukojeti pily ovinuty.
4. Pilu držte pevně. Palec a prsty musí být okolo rukojeti pily ovinuty.
5. Až budete připraveni k provedení řezu, pravým palcem zcela stiskněte odjišťovací tlačítko (30), poté plně stiskněte spínač Zap./Vyp.(31) (Viz Obr. P6). Tím bude pila spuštěna. Pilu vypnete uvolněním stisku spouště. Před započetím řezu se ujistěte, zda pila běží v plných otáčkách.
6. Při započetí řezu pomalu položte otáčející se řetěz na řezané dřevo. Držte pilu pevně na místě, aby se zabránilo možnému odkakování nebo klouzání (boční posun) pily.
7. Pilu ved'te s mírným přitlakem a nevyvíjejte na ni nadměrnou sílu. Motor by se přetížil a mohlo by dojít k jeho spálení. Při volbě správných otáček

bude práce provedena lépe a bezpečněji.

8. Pilu vyjměte ze zářezu při plných otáčkách. Pilu zastavte uvolněním spínače On/Off (zap./vyp.). Před položením pily na zem se ujistěte, zda se řetěz zcela zastavil.

ČISTÝ ZBYTKOVÝ OLEJ PO UKONČENÍ PROVOZU

Zvedněte kryt řetězu do maximální polohy 3x až 5x. (Viz obr. G2)

POZNÁMKA: Vývod oleje nesmí směřovat na lidi. Řetěz a vodící tyč by měly směřovat dolů.

ÚDRŽBA PILY

Dodržujte pokyny pro údržbu uvedené v tomto návodu. Správné čištění a údržba řetězu pily a vodící lišty, a také celé pily, mohou snížit šance na vznik zpětného rázu. Po každém použití pily proveďte její kontrolu a údržbu. Tímto způsobem prodloužíte provozní životnost vaší pily.

POZNÁMKA: Dokonce i při použití pily se správně nabroušeným řetězem se může po každém nabroušení zvýšit riziko zpětného rázu.

ÚDRŽBA A SKLADOVÁNÍ ŘETĚZOVÉ PILY

1. V následujících případech vyjměte z pily baterii:
 - Není-li pila používána
 - Před přesunem z jednoho místa na druhé
 - Před prováděním údržby.
 - Před výměnou příslušenství nebo doplňků, jako jsou řetěz pily a vodící lišta.
2. Před každým a po každém použití zkontrolujte na pile. Pečlivě zkontrolujte pilu, zda nedošlo k poškození ochranného krytu nebo jiného dílu. Zkontrolujte, zda nedošlo k jakémukoliv poškození, které by mohlo ovlivnit bezpečnost obsluhy nebo provozu pily. Zkontrolujte, zda nedošlo k vychýlení nebo rozpojení pohyblivých částí. Zkontrolujte, zda nedošlo ke zlomení nebo poškození některých dílů. Nepoužívejte řetězovou pilu, pokud má poškození vliv na bezpečnost nebo provoz. Poškození nechejte opravit v autorizovaném servisním středisku. Místa autorizovaných servisních středisek naleznete na internetové stránce www.worx.com.
3. Provádějte pečlivou údržbu řetězové pily.
 - Nikdy pilu nevystavujte dešti nebo přímému působení vlhkosti.
 - Dbejte na to, aby byl řetěz pily stále ostrý, čistý a namazaný, čímž bude zaručen lepší a bezpečnější provoz.
 - Při broušení řetězu pily dodržujte kroky popsané v tomto návodu.
 - Rukojeti udržujte suché, čisté, nezanesené olejem a mazivou.
 - Dbejte na to, aby byly všechny šrouby a matice řádně utaženy.
4. Při provádění servisu vždy používejte pouze originální náhradní díly.
5. Pokud pilu nepoužíváte, vždy ji uskladněte.

- Na vysokém nebo uzamykatelném místě, mimo dosah dětí.
- Na suchém místě.
- S nasazenou lištou a krytem pily.

Údržba vodící lišty

Pro maximální životnost vodící lišty je doporučena následující údržba.

Nosné kolejničky vodící lišty, které nesou řetěz, by měly být očištěny před uložením pily, nebo pokud jsou řetěz či vodící lišta zaneseny nečistotami. Kolejničky by měly být očištěny po každém sejmutí řetězu.

Čištění nosných kolejniček vodící lišty:

1. Odstraňte kryt řetězu a poté vodící lištu a řetěz. (viz kapitola SESTAVENÍ)
2. Z kolejniček vodící lišty odstraňte nečistoty pomocí drátěného kartáče, šroubováku či podobného vhodného nářadí. (Viz Obr. Q)
3. Ujistěte se, zda jste pečlivě očištěli místa s nánosy maziva.

Situace, které vyžadují údržbu řetězu a vodící lišty:

- Řezy na jedné straně, nebo pod úhlem.
- Pila byla při řezu tlačena silou.
- Nedostatečný přívod oleje do lišty a řetězu.

Zkontrolujte stav vodící lišty po každém naostření řetězu. Opatřovaná lišta způsobí poškození řetězu a řezání tak bude obtížné.

Po každém použití pily odpojte od napájecího zdroje, z vodící lišty a z otvoru řetězového kola odstraňte veškeré nánosy pilin.

Pokud není horní strana vodící lišty rovná, srovnejte strany a pravé úhly pomocí plochého pilníku. Vyměňte vodící lištu, pokud je drážka opotřebená, vodící lišta je ohnutá nebo prasklá, nebo pokud se vyskytne nadměrné zahřívání nebo třepení kolejniček.

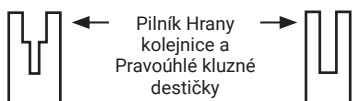

Opatřovaná drážka

Správný tvar drážky

Pokud je nutná výměna, používejte pouze vodící lišty specifikované pro vaši pilu v seznamu náhradních dílů nebo na štítku vaší řetězové pily.

Výměna/otočení pilového řetězu a lišty

Provedte výměnu řetězu pily, jsou-li zuby řetězu příliš opotřebené nebo dojde-li k prasknutí řetězu. Používejte pouze řemen, který je uveden v tomto návodu.

Před broušením řetězu zkontrolujte vodící lištu. Opatřovaná nebo poškozená vodící lišta je velmi nebezpečná. Opatřovaná nebo poškozená vodící lišta způsobí poškození řetězu pily a řezání bude mnohem náročnější.

Ostření pilového řetězu

VAROVÁNÍ:

⚠ Před prováděním servisu vyjměte z pily baterii. Při kontaktu vašeho těla s pohyblivým se řetězem nebo při úrazu elektrickým proudem může dojít k vážnému, dokonce i smrtelnému zranění.

Řezací čepele řetězu jsou ostré. Při manipulaci s řetězem používejte ochranné rukavice.

Vyberte průměr 3 mm kruhového pilníku, aby to odpovídalo rozteči řetězu. Pilník držte ve správném úhlu pilování 30° k vodící liště.

Dbejte na to, aby byl řetěz pily stále ostrý. Vaše pila bude řezat rychleji a bezpečněji. Tupý řetěz pily bude způsobovat zbytečně velké opotřebování hnacího řetězového kola, vodící lišty, řetězu pily a motoru. Musíte-li řetěz pily tlačít do dřeva silou a vzniká-li při řezání pouze prach s několika velkými třískami, řetěz pily je tupý.

6. OCHRANA ŽIVOTNÍHO PROSTŘEDÍ



Vysloužilé elektrické přístroje nevyhazujte společně s domovním odpadem. Nářadí recyklujte ve sběrnách k tomu účelu zřízených. O možnostech recyklace se informujte na místních úřadech nebo u prodejce.

PRO AKUMULÁTOROVÁ NÁŘADÍ

Rozsah okolních teplot pro použití a skladování nářadí a akumulátoru je 0 °C- 45 °C. Doporučený rozsah okolní teploty pro nabíjecí systém v průběhu nabíjení je 0 °C- 40 °C.

7. ODSTRAŇOVÁNÍ PROBLÉMŮ

Pokud Vaše elektronářadí nefunguje bezvadně, následující tabulka Vám ukáže příznaky závad, možné příčiny a též opatření k nápravě. Nemůžete-li tím problém identifikovat a odstranit, obraťte se na Váš servis.

⚠ POZOR: před hledáním závady elektronářadí vypněte a odejměte akumulátor.

Příznak	Možné příčiny	Příznak
Řetězová pila nefunguje	Vybitá baterie	Nabijte baterii..
Řetězová pila pracuje nepravidelně	Přehřátí Příliš vysoký přítlak při řezání. Uvolněný spoj. Kontakt Interní vadný el. Kontakt Vadný spínač.	Pilu položte na chladné, větrané místo, aby mohla vychladnout. Během řezání na pilu příliš netlačte. Vyhledejte odborný servis.
Řetěz/vodící lišta horká	Příliš vysoké napnutí řetězu. Tupý řetěz.	Seřídte napnutí řetězu. Řetěz nabrušte nebo nahraďte.
Pilový řetěz skube, vibruje nebo neřeže správně	Příliš volné napnutí řetězu. Tupý řetěz. Opatřebený řetěz. Pilové zuby ukazují do špatného směru.	Seřídte napnutí řetězu. Řetěz nabrušte nebo nahraďte. Řetěz nahraďte. Pilový řetěz nově namontujte se zuby ve správném směru.

8. PROHLÁŠENÍ O SHODĚ

My,
Positec Germany GmbH
Postfach 32 02 16, 50796 Cologne, Germany

tímto prohlašujeme, že výrobek
Popis **Akumulátorová řetězová pila**
Typ **WG325E WG325E.X (3 - označení stroje, zástupce na baterie-fungující prořezávací pilky)**
Funkce **řezání dřeva**

splňuje požadavky následujících směrnic
2006/42/EC, 2014/30/EU, 2011/65/EU&(EU)2015/863, 2000/14/EC v novelizaci 2005/88/EC

Pověřený úřední orgán
Název: SGS Fimko Ltd
Adresa: Takomotie 8, FI-00380 Helsinki, Finland
Číslo certifikátu: CERTIFICATE MD-376 Issue 1

2000/14/EC v novelizaci 2005/88/EC:
- Postup posuzování shody podle **Dodatek V**
- Měřený akustický výkon **94 dB(A)**
- Deklarovaný zaručený akustický výkon **97 dB(A)**

Splňované normy:
EN 62841-1, EN 12100, EN ISO 3744, EN IEC 55014-1,
EN IEC 55014-2, Součást EN ISO 11680-1

Osoba odpovídající za vytvoření technické dokumentace,

Jméno Marcel Filz
Adresa Positec Germany GmbH,
Postfach 32 02 16, 50796 Cologne, Germany



2023/07/14
Allen Ding
Zástupce vrchní konstrukční kanceláře,
Testování & Certifikace
Positec Technology (China) Co., Ltd
18, Dongwang Road, Suzhou Industrial
Park, Jiangsu 215123, P. R. China

OBSAH

1. BEZPEČNOSTNÉ POKYNY
2. ZOZNAM SÚČASTÍ
3. TECHNICKÉ PARAMETRE
4. MONTÁŽ
5. PREVÁDZKA
6. OCHRANA ŽIVOTNÉHO PROSTREDIA
7. ODSTRÁŇOVANIE PROBLÉMOV
8. PREHLÁSENIE O ZHODE

1. BEZPEČNOSTNÉ POKYNY BEZPEČNOSŤ VÝROBKU VŠEOBECNÉ BEZPEČNOSTNÉ UPOZORNENIA



VAROVANIE Prečítajte si všetky bezpečnostné varovania, pokyny, zoznámte sa s ilustráciami a technickými údajmi dodanými s týmto elektrickým náradím. Nedodržanie akýchkoľvek nižšie uvedených pokynov môže mať za následok úraz elektrickým prúdom, vznik požiaru alebo vážneho úrazu.

Odložte si všetky varovania a inštrukcie pre budúcu potrebu.

Výraz „elektrické ručné náradie“ vás vo varovaniach odkazuje buď na náradie na elektrický pohon (napájané z elektrickej siete) alebo na akumulátorové náradie (napájané z akumulátora).

1) Bezpečnosť na pracovisku

- Udržujte pracovisko čisté a dobre osvetlené.** Pracovisko plné nepotrebných predmetov alebo slabo osvetlené zvyšuje možnosť úrazu.
- Nepoužívajte elektrické ručné náradie v prostredí náchylnom na explózie, ako napríklad v prítomnosti horľavých tekutín, plynov alebo prachu.** Elektrické ručné náradie vytvára iskry, ktoré môžu vznietiť prach alebo výpar.
- Udržujte deti a prizerajúcich sa v dostatočnej vzdialenosti pri práci s elektrickým ručným náradím.** Strata pozornosti môže viesť k strate kontroly nad náradím.

2) Bezpečnosť pri práci s elektrinou

- Prípojky elektrického ručného náradia musia byť zhodné so zástrčkami.** Nemoifikujte prípojku žiadnym spôsobom. Nepoužívajte spolu s uzemneným ručným náradím žiadne adaptérové prípojky, ktoré neumožňujú ochranu uzemnením. Pôvodné prípojky a k nim prislúchajúce zástrčky znižujú riziko úrazu

elektrickým prúdom.

- Vyhýbajte sa kontaktu s uzemnenými povrchmi, ako napríklad rúrkami, radiátormi, sporákmi a chladničkami.** Keď je vaše telo spojené s uzemneným predmetom alebo stojí na uzemnenom území, je zvýšené riziko elektrického šoku.
- Nevystavujte ručné náradie dažďu alebo vlhkým podmienkam.** Keď sa voda dostane pod povrch elektrického ručného náradia, je zvýšené riziko elektrického šoku.
- Nezaobchádzajte s káblom prípojky necitlivo.** Nikdy si nepriťahujte elektrické ručné náradie k sebe pomocou kábla, neťahajte ho za sebou pomocou kábla a nevytrhávajte kábel zo zástrčky aby ste ručné náradie vyplí. Nevystavujte kábel vysokým teplotám, oleju, ostrým hranám alebo pohyblivým častiam. Poškodené alebo zamotané káble môžu viesť k zvýšenému riziku elektrického šoku.
- Pri práci s ručným náradím v exteriéri použite predlžovací kábel vhodný na použitie v exteriéri.** Použitím kábla vhodného na použitie v exteriéri redukuje riziko vzniku elektrického šoku.
- Pokiaľ je práca s ručným náradím vo vlhkých podmienkach nevyhnutná, použite napájanie chránené ističom typu prúdový chránič (RCD).** Použitie RCD ističa redukuje riziko vzniku elektrického šoku.
- Osobná bezpečnosť**
 - Buďte sústredení, sledujte, čo robíte, a pri práci s ručným náradím sa riaďte zdravým rozumom.** Nepoužívajte ručné náradie, keď ste unavení alebo pod vplyvom omamných látok, alkoholu alebo liekov. Moment nepozornosti pri práci s ručným náradím môže viesť k vážnemu osobnému zraneniu.
 - Použite osobné ochranné pomôcky.** Vždy noste ochranu očí. Ochranné pomôcky, ako napríklad protiprachová maska, topánky s protišmykovou podrážkou alebo chrániče sluchu použité v príslušných podmienkach pomáhajú redukovat' vážne osobné zranenia.
 - Predíd'te neúmyselnému zapnutiu.** Uistite sa, že prepínač je vo vypnutej pozícii, pred tým, než zapojíte náradie do elektriny a/alebo k akumulátoru, pri zdvihnúť alebo nosení náradia. Nosenie náradia s prstom na prepínači alebo aktívneho náradia, ktoré je zapnuté, zvyšuje možnosť úrazu.
 - Odstráňte akékoľvek nastavovacie kľúče alebo kľúče na matice a skrutky pred tým, než zapnete ručné náradie.** Nastavovací alebo iný kľúč ponechaný pripevnený na rotujúcej časti ručného náradia môže spôsobiť osobný úraz.
 - Neprecaňte sa.** Udržujte si stabilitu a pevnú zem pod nohami za každých podmienok. Umožňuje vám to lepšiu kontrolu nad ručným

narádím v neočakávaných situáciách.

- f) **Oblečte sa náležite. Nenoste voľné oblečenie alebo šperky.** Svoje vlasy a voľné oblečenie držte mimo dosahu pohyblivých častí. Voľné oblečenie, šperky alebo dlhé vlasy sa môžu do pohyblivých častí zachytiť.
- g) **Pokiaľ sú zariadenia nastavené na spojenie so zariadeniami na zachytávanie a extrakciu prachu, uistite sa, že sú náležite využité a pripojené.** Použitím zberača prachu redukuje riziká spojené s prachom.
- h) **Nedovoľte, aby ste vďaka skúsenostiam získaným častým používaním elektrického náradia prestali dodržiavať základy bezpečného použitia.** Neopatrný úkon môže spôsobiť vážny úraz v priebehu zlomku sekundy.
- 4) **Použitie a údržba ručného náradia**
- a) **Nepreťažujte ručné náradie. Použite správne ručné náradie na danú činnosť.** Správne ručné náradie spraví prácu lepšie a v medziach, na ktoré bolo navrhnuté.
- b) **Nepoužívajte ručné náradie, pokiaľ sa prepínač neprepína medzi zapnutím a vypnutím.** Akékoľvek ručné náradie, ktoré nie je kontrolovateľné prepínačom, je nebezpečné a musí byť opravené.
- c) **Pred akýmkoľvek nastavením, výmenou násad alebo uskladnením elektrického náradia vytriahnite sieťovú zástrčku zo zásuvky alebo, ak to bude možné, vytriahnite akumulátor.** Takéto preventívne bezpečnostné opatrenia redukovujú riziko náhodného zapnutia ručného náradia.
- d) **Keď ručné náradie nepoužívate, skladujte ho mimo dosahu detí a nedovoľte osobám, ktoré nemajú skúsenosti s prácou s ručným náradím alebo neboli oboznámené s týmito inštrukciami, dotýkať sa náradia.** Ručné náradie je nebezpečné v rukách netrénovanej osoby.
- e) **Vykonávajte pravidelnú údržbu elektrického náradia a príslušenstva. Skontrolujte chybné pripojenia alebo spojenia pohyblivých častí, zlomené časti alebo iné okolnosti, ktoré by mohli ovplyvniť funkčnosť ručného náradia. Pri poškodení musí byť pred použitím najprv elektrické ručné náradie opravené.** Mnoho úrazov vzniká preto, že je elektrické ručné náradie zle udržiavané.
- f) **Udržujte rezacie nástroje ostré a čisté.** Náležite udržiavané rezacie nástroje s ostrými rezacími hranami sú menej náchylné na „zaseknutie“ a sú ľahšie ovládateľné.
- g) **Používajte elektrické náradie v súlade týmito pokynmi, berte pritom do úvahy pracovné podmienky a druh vykonávanej práce.** Ak sa elektrické náradie použije na iné účely, než na čo je určené, môže dochádzať k nebezpečným situáciám.

- h) **Rukoväte a povrchy držiadiel udržiajte suché, čisté, bez mazív a tukov.** Šmykľavé rukoväte a držadlá neumožňujú bezpečnú manipuláciu a obsluhu náradia v neočakávaných situáciách.
- 5) **Používanie a starostlivosť o batériové elektrické náradie**
- a) **Nabíjajte iba nabíjačkou určenou výrobcom.** Nabíjačka, ktorá je vhodná na jeden typ bloku batérií, môže pri použití s iným typom batérií spôsobiť požiar.
- b) **Elektrické náradie používajte iba s určeným typom bloku batérií.** Použitie akéhokoľvek iného typu batérií môže zvýšiť riziko zranenia a požiaru.
- c) **Ak sa blok batérií nepoužíva, neukladajte ho do blízkosti iných kovových predmetov, ako sú sponky na papier, mince, kľúče, klince, skrutky alebo iné drobné kovové predmety, ktoré by mohli skratovať kontakty.** Skratovanie kontaktov batérie môže viesť k popáleninám alebo vzniku požiaru.
- d) **Pri nesprávnom používaní môže z batérie vystreknúť kvapalina; vyhýbajte sa styku s ňou.** Ak dôjde k styku kvapaliny s pokožkou, opláchnite zasiahnuté miesto vodou. Ak sa kvapalina dostane do očí, ihneď vyhľadajte lekársku pomoc. Kvapalina, ktorá uniká z batérie, môže spôsobiť podráždenie a poleptanie.
- e) **Akumulátor alebo náradie, ktoré je poškodené alebo upravené, nepoužívajte.** Poškodené alebo upravené akumulátory môžu mať nepredvídateľné chovanie s následkom požiaru, explózie alebo s nebezpečenstvom úrazu.
- f) **Akumulátor alebo náradie nevyhadzujte do ohňa alebo ho nevystavujte nadmerným teplotám.** Pri vhodení do ohňa alebo vystavení teplote nad 130 °C môže dôjsť k explózii.
- g) **Dodržiavajte všetky pokyny pre nabíjanie a akumulátor alebo náradie nenabíjajte mimo teplotný rozsah špecifikovaný v tomto návode.** Nesprávne nabíjanie alebo nabíjanie pri teplotách mimo špecifikovaný rozsah môže poškodiť akumulátor a zvýšiť riziko požiaru.
- 6) **Servis**
- a) **Servisné práce na náradí nechajte vykonať kvalifikovaných pracovníkov s použitím originálnych náhradných dielov.** Výsledkom bude trvalá bezpečnosť pri práci s elektrickým náradím.
- b) **Poškodené akumulátory nikdy neopravujte.** Servis akumulátorov by mal byť prevedený iba výrobcom alebo autorizovaným servisným zástupcom.
- 1) **Bezpečnostné pokyny pre reťazové píly**
- a) **Keď píla beží, nepriblížujte sa k pilovej reťazi žiadnou časťou tela.** Pred spustením píly

sa presvedčte, či sa pílová retaz niečoho nedotýka. Pri práci s reťazovou pílou môže jediný okamih nepozornosti mať za následok to, že Vám pílová retaz zachytí odev alebo niektorú časť tela.

- b) Elektrické náradie držte len za izolované rukoväte, pretože sa môže stať, že sa pílová reťaz dostane do kontaktu so skrytým elektrickým vedením.** Kontakt pílovej reťaze s elektrickým vedením, ktoré je pod prúdom, môže dostať pod prúd aj kovové súčiastky náradia a spôsobíť zásah elektrickým prúdom.
- c) Používajte ochranné okuliare a chrániče sluchu. Odporúčame používať aj ďalšie ochranné pomôcky na ochranu hlavy, rúk, nôh a chodidiel.** Vhodné ochranné pracovné oblečenie znižuje nebezpečenstvo poranenia odletujúcimi trieskami a následky náhodného dotyku reťazovej píly.
- d) Reťazovú pílu neprevádzkujte, keď ste na strome, rebríku, zo strechy ani zo žiadnej nevhodnej podpery.** Pri práci s reťazovou pílou na strome hrozí nebezpečenstvo poranenia.
- e) Dávajte pozor na to, aby ste mali vždy pevný postoj a reťazovú pílu používajte len vtedy, keď stojíte na spevnenom, bezpečnom a rovnom podklade.** Šmykľavý alebo nestabilný podklad môže viesť pri používaní rebríkov k strate kontroly nad rovnováhou a nad reťazovou pílu.
- f) Pri rezaní konára, ktorý je napnutý, rátajte s tým, že sa odpruží smerom späť.** Keď sa toto napätie uvoľní do vlákien dreva, môže napnutý konár trafiť obsluhujúcu osobu a/alebo jej vytrhnúť reťazovú pílu spod kontroly.
- g) Mimoriadne opatrne postupujte pri rezaní krovín a mladých stromčekov.** Tento tenký materiál by sa mohol v reťazovej píle zachytiť a udrieť Vás, alebo Vás dostať z rovnovážnej polohy.
- h) Pri prenášaní držte reťazovú pílu so zastavenou pílovou reťazou za prednú rukoväť a s vodiacou lištou smerujúcou dozadu. Pri prevážaní alebo počas úschovy reťazovej píly vždy navlečte ochranný kryt.** Starostlivé zaobchádzanie s reťazovou pílou znižuje pravdepodobnosť neúmyselného dotyku s bežiacou pílovou reťazou.
- i) Dodržiavajte pokyny na masťenie, napnutie reťaze a výmenu príslušenstva.** Neodborne napnutá alebo namastená reťaz sa môže buď pretrhnúť alebo môže zvýšiť riziko spätného rázu náradia.
- j) Používajte len na pílenie dreva. Retazovú pílu používajte len na také práce, na ktoré je určená - príklad: Nepoužívajte reťazovú pílu na rezanie plastov, muriva ani stavebných materiálov, ktoré nie sú vyrobené z dreva.** Použitie reťazovej píly na také práce, na ktoré nie je určená, môže vyvolať vznik

nebezpečných situácií.

- k) Táto reťazová píla nie je určená na výrub stromov. Používanie tejto reťazovej píly na iné než zamýšľané použitie by mohlo mať za následok ťažké zranenie operátora alebo okolostojacich ľudí.**
- l) Pri uvoľňovaní zaseknutého materiálu, skladovaní alebo vykonávaní údržby reťazovej píly dodržiavajte všetky pokyny. Vypínač musí byť vypnutý a akumulátorový blok odstránený. Nepredvídané uvedenie reťazovej píly do chodu pri odstraňovaní zaseknutého materiálu alebo vykonávaní údržby môže mať za následok ťažké zranenie personálu.**
- m) Pri prvom prevádzkovaní píly sa používateľovi odporúča, aby si odskúšal pílenie klátov na koze alebo kolíske na rezanie dreva.**
- n) Ostrenie a vykonávanie údržby reťazovej píly sa odporúča zveriť autorizovaným servisným strediskám.**

2) Dôvody spätných úderov a predchádzanie spätným úderom:

Spätný úder sa môže vyskytnúť vtedy, keď sa hrot vodiacej lišty dotkne nejakého predmetu, alebo keď sa drevo ohne a reťazová píla sa v reze zablokuje.

Dotyk hrotom vodiacej lišty môže mať v mnohých prípadoch za následok neočakávanú reakciu smerujúcu dozadu, pri ktorej sa vodiaca lišta vymrští smerom hore a smerom k obsluhujúcej osobe.

Zablokovanie pílovej reťaze na hornej hrane vodiacej lišty môžu lištu prudko vymrštíť smerom k obsluhujúcej osobe.

Každá z týchto reakcií môže mať za následok stratu Vašej kontroly nad pílou, následkom čoho by ste sa mohli ťažko zranit. Nespoliehajte sa výlučne iba na tie bezpečnostné prvky, ktoré sú súčasťou konštrukcie reťazovej píly. Ako používateľ reťazovej píly by ste mali vykonať rozličné opatrenia, aby ste mohli pracovať bez úrazov a zranení.

Spätný ráz je následkom nesprávneho alebo chybného použitia ručného elektrického náradia. Vhodnými preventívnymi opatreniami, ktoré popisujeme v nasledujúcom texte, mu možno zabrániť:

- a) Udržujte pevné uchopenie palcami a prstami obopínajúcimi rukoväťe prerezávacej píly a svoje telo a ruku majte v takej polhe, aby ste odolali silám spätného nárazu.** V prípade uskutočnenia vhodných opatrení môže obsluhujúca osoba sily spätného rázu zvládnuť. Retazovú pílu nikdy nepúšťajte z rúk.
- b) Vyhýbajte sa abnormálnej polohe tela a nepíľte vo väčšej výške, ako sú Vaše ramená.** Tým sa zabráni neúmyselnému dotyku s hrotom vodiacej lišty a umožní sa lepšia kontrola reťazovej píly v neočakávaných situáciách.

- c) Používajte výlučne iba výrobcom predpísané náhradné vodiace lišty a pílové reťaze.**
Nesprávne náhradné vodiace lišty a pílové reťaze môžu mať za následok roztrhnutie reťaze alebo vyvolať spätný ráz.
- d) Dodržiavajte pokyny výrobcu pre brúsenie a údržbu pílovej reťaze.** Príliš nízke obmedzovače hĺbky zvyšujú možnosť vzniku spätného rázu.

Dodatočné riziká

Aj pri predpísanom použití prístroja vždy existuje dodatočné riziko, ktorému nejde zabrániť. Podľa druhu a konštrukcie spotrebiča sa môžu vyskytnúť nasledujúce možné nebezpečenstvá:

- Kontakt s obnaženým ozubením reťaze píly (riziko pri rezaní)
- Prístup k rotujúcej reťazi píly (riziko pri rezaní)
- Nepredvídateľný, náhly pohyb vodiacej lišty (riziko pri rezaní)
- Vymrštenie drobných častí od reťaze píly (riziko pri rezaní/nebezpečenstvo zasiahnutia)
- Vymrštenie častí obrobku
- Zasiahnutie pokožky olejom
- Strata sluchu, ak nie je počas práce používaná požadovaná ochrana sluchu

Bezpečnostné pokyny pre prerézavacie píly s predlžovacím nadstavcom

1. Pílu nepoužívajte, ak je obsluha unavená, chorá, alebo je pod vplyvom alkoholu či iných drog.
2. Na zníženie možného nebezpečenstva zaistite, aby boli v priebehu práce všetky osoby v bezpečnej vzdialenosti od miesta, kde sa pracuje.
3. Dávajte pozor na nebezpečné pracovné polohy a tiež na nebezpečenstvo zasiahnutia padajúcimi konármi, alebo odskakujúcimi konármi po ich dopade na zem. Konáre reže po častiach.
4. Počas práce udržiavajte pevný postoj a rovnováhu. Používajte dodané popruhy.
5. Pílu udržiňte v dostatočnej vzdialenosti od nadvhľadného elektrického vedenia.

BEZPEČNOSTNÉ VAROVANIA TÝKAJÚCE SA BATÉRIÍ

- a) **Nepokúšajte sa demontovať, rozoberať alebo rozrezávať batérie alebo jej články.**
- b) **Batérie neskratujte. Neukladajte batérie náhodne v škatuliach alebo v zásuvkách, kde by mohli dôjsť k ich vzájomnému skratovaniu alebo k skratovaniu spôsobenému inými predmetmi. Ak sa batéria nepoužíva, udržiňte ju v bezpečnej vzdialenosti od sponiek na papieri, mincí, kľúčov, klincov, skrutiek alebo**

iných malých kovových predmetov, ktoré môžu spôsobiť prepojenie kontaktov batérie. Skratovanie kontaktov batérie môže spôsobiť popálenie alebo požiar.

- c) **Nevystavujte batériu pôsobeniu tepla alebo ohňa. Vyvarujte sa skladovania batérií na otvorenom slnku.**
- d) **Nevystavujte batériu mechanickým rázom.**
- e) **Ak dôjde k úniku kvapaliny z batérie, zabráňte tomu, aby sa táto kvapalina dostala do kontaktu s pokožkou alebo aby zasiahla oči. Ak dôjde k takému kontaktu, zasiahnuté miesto umyte značným množstvom vody a vyhľadajte lekárske ošetrovanie.**
- f) **Udržiavajte batérie čisté a suché.**
- g) **Ak sú svorky batérie znečistené, utrite ich čistotou a suchou handričkou.**
- h) **Batéria musí byť pred použitím nabitá. Vždy postupujte podľa uvedených pokynov a používajte správny postup nabíjania.**
- i) **Nenechávajte batériu nabíjať, ak nebude batéria použitá.**
- j) **Po dlhodobom uložení budete možno musieť vykonať niekoľko cyklov nabíjania a vybíjania, aby batéria dosiahla svoj maximálny výkon.**
- k) **Vykonávajte nabíjanie iba v nabíjačke, ktorá je špecifikovaná spoločnosťou Worx. Nepoužívajte inú nabíjačku, než je nabíjačka špeciálne dodaná na použitie s týmto zariadením.**
- l) **Nepoužívajte žiadnu batériu, ktorá nie je určená na použitie s týmto zariadením.**
- m) **Ukladajte batérie mimo dosahu detí.**
- n) **Uchovajte originálnu dokumentáciu k tomuto výrobku na budúce odkazy.**
- o) **Ak sa zariadenie nepoužíva, vyberte z neho batériu.**
- p) **Vykonávajte riadnu likvidáciu batérie.**
- q) **V zariadení nekombinujte batérové články rôzneho dátumu výroby, kapacity, veľkosti alebo typu.**
- r) **Batériu uchovávajte ďalej od mikrovlnných rúr a zariadení pod vysokým tlakom.**

TIETO POKYNY USCHOVAJTE

Pokyny týkajúce sa správnej techniky pre odstraňovanie konárov a priečne rezy

1. Odstránenie konárov

Pod termínom odstraňovanie konárov rozumieme odrezávanie konárov zoťatého stromu. Pri odstraňovaní konárov nechajte najprv nedotknuté tie väčšie konáre, ktoré smerujú dole a podopierajú strom. Malé konáre odstráňte jedným rezom tak, ako je znázornené na obrázku 1. Tie konáre, ktoré sú z nejakého dôvodu pod napätím, treba odrezávať zdola smerom hore, aby ste zamedzili

zablokovaníu reťazovej píly.

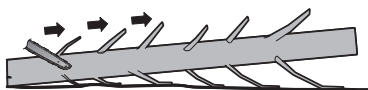

Obr. 1

2. Skracovanie kmeňa stromu

Pod týmto pojmom rozumieme delenie zoŕaťatého stromu na časti. Dávajte pozor na pevný postoj a na rovnomerné rozdelenie váhy Vášho tela na obe nohy. Ak je to možné, mal by byť kmeň podložený konármi, hranolmi alebo klinmi a mal by byť podporený. Postupujte podľa jednoduchých pokynov pre jednoduché rezanie.

Ak je kmeň podporený po celej svojej dĺžke tak, ako je znázornené na obrázku 2, vykonajte rez z hornej strany (horná strana tesárskej kozy), zabráňte kontaktu čepele píly so zemou, pretože by sa tým výrazne znížila ostrosť reťaze.

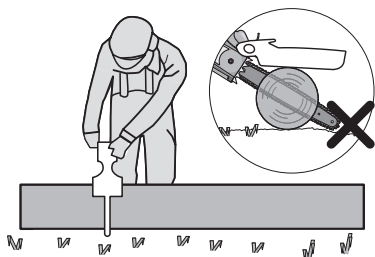

Obr. 2

Ak je poleno na jednej strane podporené, tak ako je znázornené na obrázku 3, vykonajte rez do 1/3 priemeru zo spodnej strany (spodná strana tesárskej kozy) (1). Potom rez dokončíte z vrchnej strany (2).

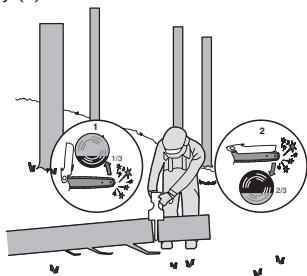

Obr. 3

Ak je kmeň podporený na oboch stranách, tak ako je znázornené na obrázku 4, vykonajte rez do 1/3

priemeru z hornej strany (horná strana tesárskej kozy) (1). Potom rez dokončíte zo spodnej strany, 2/3 priemeru tak, aby sa rezy stretli (2).

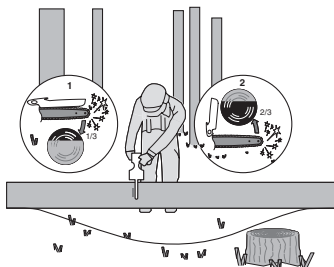

Obr. 4

Pri rezaní vo svahu vždy stojte z hornej strany kmeňa, tak ako je znázornené na obrázku 5. Aby ste si zachovali úplnú kontrolu v okamihu „prepílenia“ ku koncu rezu redukujte prítlak, ale bez toho, aby ste uvoľnili pevné držanie reťazovej píly za obe rukoväte. Dávajte pozor na to, aby sa reťazová píla nedotkla zeme. Po ukončení rezania počkajte na úplné zastavenie pílovej reťaze, až potom reťazovú pílu z miesta rezu odložte. Motor reťazovej píly vždy vypínajte ešte predtým, ako prechádzate od jedného stromu k druhému.

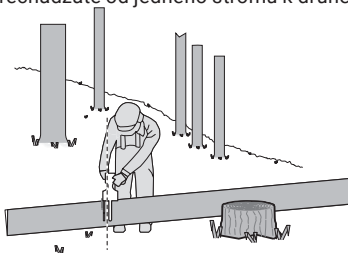

Obr. 5











SYMBOLY



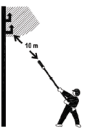

S cieľom znížiť nebezpečenstvo vzniku zranenia je potrebné prečítať si túto príručku.



Použite ochranu uší

	Použite ochranu očí
	Použite respirátor
	Používajte ochrannú prilbu.
	Dávajte si pozor na spätný náraz a vyhýbajte sa kontaktu s prednou časťou vodiacej lišty píly.
	Nevystavujte dážďu
	Používajte ochranné rukavice.
	Používajte ochrannú obuv
	Varovanie pred nebezpečenstvom z nadzemného elektrického vedenia.
	Nevystavujte ohňu
	Akumulátory sa môžu pri nesprávnom spôsobe likvidácie dostať do systému kolobehu vody, čo môže ohroziť vlastný ekosystém. Doslúžile akumulátory nelikvidujte ako zmesový komunálny odpad.
	Elektrické výrobky sa nesmú likvidovať spolu s domácim odpadom. Recyklujte v zberných miestach na tento účel zriadených. O možnosti recyklácie sa informujte na miestnych úradoch alebo u predajcu.

	Akumulátor Li-Ion. Tento výrobok bol označený symbolom "triedeny odpad" pre všetky jednotlivé a zložené akumulátory. Preto musí byť s ohľadom vplyvu na životné prostredie po doslúžení recyklovaný alebo demontovaný. Akumulátory obsahujú nebezpečné látky, preto môžu byť nebezpečné pre životné prostredie a ľudské zdravie.
	Zamknúť
	Odomknúť

2. ZOZNAM SÚČASTÍ

1. OCHRANNÝ KRYT REŤAZE
2. OTOČNÝ GOMBÍK TELESA KRYTU
3. ODISŤOVACIE TLAČIDLO
4. VYPÍNAČ ON/OFF
5. OBLASŤ UCHOPENIA
6. BATÉRIOVÝ *
7. UVOLŇOVACÍ TLAČÍTKO BATERIE *
8. OCHRANNÝ KRYT RÚK
9. TELESO KRYTU
10. REŤAZ
11. LIŠŤA S PÍLOVOU REŤAZOU
12. ZÁKLADNÁ DOSKA
13. UZÁVER PLNIAČEHO OTVORU OLEJA
14. UPÍNACIA SVORKA LIŠŤY
15. HNACIE REŤAZOVÉ KOLESO
16. UPEVŇOVACIA SKRUTKA
17. VODIACE REBRÁ LIŠŤY S PÍLOVOU REŤAZOU
18. PUZDRO/POŠVA NA LIŠŤU A REŤAZ
19. POISTNÉ TLAČIDLO RUKOVÄTE PREDLŽOVACIEHO NADSTAVCA *
20. RUKOVÄŤ PREDLŽOVACIEHO NADSTAVCA *

21.	SPÍNAČ ZAP./VYP. RUKOVÄTE PREDLŽOVACIEHO NADSTAVCA *
22.	ZAISŤOVACIA RUKOVÄŤ *
23.	TLAČIDLO NA UVOLNENIE PREDLŽOVACEJ TYČE *
24.	UPÍNACIA PÁKA *
25.	VÝPUST OLEJA

* Štandardná dodávka neobsahuje všetko zobrazené či opísané príslušenstvo.

3. TECHNICKÉ PARAMETRE

Typ **WG325E WG325E.X** (3 -označenie stroja predstavujúce akumulátorovú odvetvovacia pílu)

	WG325E WG325E.X***
Napätie	20 V \equiv Max.**
Dĺžka tyče	12 cm
Rýchlosť reťaze	10 m/s
222 Odstup zubov reťaze	7.6 mm
Počet článkov reťaze	28
Kaliber reťaze	1.1 mm
Adaptívny typ reťaze	WA0142
Adaptívny typ lišty	WA0151
Dĺžka predlžovacej tyče	125 cm
Maximálna výška pílenia	275 cm
Hmotnosť predlžovacej tyče	0.9 kg
Hmotnosť (započítaná je reťaz a tyč)(Holé náradie)	1.1 kg

** Napätie merané bez prevádzkového zaťaženia. Počiatočné nabitie batérie dosahuje maximálne 20 Voltov. Nominálne napätie je 18 Voltov.

*** X = 1-999, A-Z, M1-M9 sú len pre rôznych zákazníkov, medzi týmito modelmi nie sú žiadne zmeny týkajúce sa bezpečnosti.

ODPORÚČANÉ BATÉRIE A NABÍJAČKY

Kategórie	Modelmi	Kapacita
20V Batériový	WA3551	2.0 Ah
	WA3639	2.0 Ah
20V Nabíjačka	WA3880	2.0 A

Odporúčame, aby ste si kupovali príslušenstvo z obchodu, kde sa nástroje predávajú. Ďalšie podrobnosti nájdete v balíku príslušenstva. Personál obchodu vám môže pomôcť a poradiť vám.

INFORMÁCIE O HLUKU

Nameraný akustický tlak	$L_{pA} = 84$ dB(A)
K_{pA}	3 dB(A)
Nameraný akustický výkon	$L_{wA} = 94$ dB(A)
K_{pA}	3 dB(A)

Použite chrániče sluchu.

INFORMÁCIE O VIBRÁCIÁCH

Výsledné celkové hodnoty pre vibrácie (suma pre trojosový vektor) stanovené podľa normy EN 62841:

Hodnota vibrácií:	$a_h = 2.9$ m/s ²
Nepresnosť	$K = 1.5$ m/s ²

Deklarovaná celková hodnota vibrácií a deklarovaná úroveň vytváraného hluku boli merané v súlade so štandardnými skúšobnými postupmi a môžete ich použiť na vzájomné porovnanie jednotlivých náradí. Deklarovaná celková hodnota vibrácií a deklarovaná úroveň vytváraného hluku môžu byť tiež použité na predbežné stanovenie doby práce s náradím.

VAROVANIE: Vibrácie a hlučnosť pri aktuálnom použití elektrického náradia sa od deklarovovaných môžu líšiť v závislosti od spôsobu, akým je náradie používané, a hlavne od typu spracovávaného obrobku podľa nasledujúcich príkladov a ďalších spôsobov, akými je náradie používané: Ako sa náradie používa a aké materiály sa budú rezať alebo vŕtať.

Náradie musí byť v dobrom stave a musí byť

vykonávaná jeho riadna údržba.

S náradím sa musí používať správne príslušenstvo, a toto príslušenstvo musí byť ostré a v dobrom stave. Pevnosť uchopenia rúkovaťi a či je použité akékoľvek príslušenstvo znižujúce úroveň vibrácií a hluku. Toto náradie môže byť použité iba na určené účely a podľa týchto pokynov.

Ak sa toto náradie nepoužíva zodpovedajúcim spôsobom, môže spôsobiť syndróm choroby spôsobenej pôsobením vibrácií na ruky a paže obsluhy.

VAROVANIE: Ak chcete byť presní, odhad času pôsobenia vibrácií v aktuálnych podmienkach pri použití tohto náradia by mal brať do úvahy taktiež všetky časti pracovného cyklu, ako sú časy, kedy je náradie vypnuté a kedy je v chode vo voľnobežných otáčkach, ale v skutočnosti nevykonáva žiadnu prácu. Čas pôsobenia vibrácií tak môže byť v rámci celkového pracovného času značne skrátený. Pomáha minimalizovať riziko pôsobenia vibrácií a hluku.

VŽDY používajte ostré sekáče, vrtáky a nože. Vykonávajte údržbu tohto náradia podľa týchto pokynov a zaistíte jeho riadne mazanie (ak je to vhodné).

Ak bude náradie používané pravidelne, potom investujte do príslušenstva znižujúceho úroveň vibrácií a hluku.

Vypracujte si svoj plán práce, aby ste pôsobenie vysokých vibrácií tohto náradia rozdelili do niekoľkých dní.

POUŽÍVANIE PODĽA URČENIA

- Táto mini reťazová píla je určená na pílenie dreva a konárov len do priemeru zodpovedajúceho dĺžke vodiacej lišty reťazovej píly.
- Táto mini reťazová píla sa musí používať na úrovni zeme alebo z vhodnej plošiny, ktorá je úplne stabilná a bezpečná.
- Túto mini reťazovú pílu musíte počas prevádzky držať obidvoma rukami, t. j. pravou rukou za rúkovať so spúšťou a ľavú ruku opierajte o hornú časť rúkovaťe.
- Táto mini reťazová píla je určená len na použitie vonku.
- Táto mini reťazová píla nie je určená na žiadny iný účel.
- Na túto mini reťazovú pílu môžete montovať len originálne náhradné súčiastky alebo tie, ktoré schválil výrobca (napr. ochranné kryty reťaze alebo pílovej reťaze) a tiež schválené kombinácie ochranného krytu reťaze a pílovej reťaze, ako je to uvedené v príručke.
- Používateľ je zodpovedný za každú nehodu vyplývajúcu z nesprávneho používania alebo neoprávnenej úpravy tejto mini reťazovej píly

4. MONTÁŽ

⚠ VÝSTRAHA! Neinštalujte akumulátor pred kompletným zostavením.
Pri manipulácii s pílovou reťazou majte vždy natiiahnuté pracovné rukavice.

MONTÁŽ ČEPELE A PÍLOVEJ REŤAZE

1. Všetky súčiastky starostlivo rozbaľte. Zložte kryt reťaze otáčaním gombíka napínanie reťaze proti smeru hodinových ručičiek. (Pozri Obr. A1)
2. Reťazovú pílu položte na pevnú a rovnú plochu.
3. **Používajte iba originálne reťaze Wox, alebo reťaze odporúčané pre vodiace lišty.**
4. Pílovú reťaz založte do obežnej drážky čepele. Porovnaním s vyznačenou ikonou reťaze na vodiacej lište, alebo podľa symbolu smeru chodu reťaze vyznačeného na tele píly sa uistíte, či je reťaz natiiahnutá v správnom smere otáčania. Zabezpečte, aby vačka napínania reťaze ukazovala smerom von. (pozri obr. A2)
5. Namontujte reťaz na hnacie ozubené koleso tak, aby sa skrutka upevňovacej tyče a dve zarážky na umiestnenie tyče na tyčovej tyči zapadli do drážky otvoru na vodiacej tyči. (Pozri obr. B1, B2)
6. Skontrolujte, či sú diely správne namontované. Skontrolujte, či sú hnacie články reťaze riadne usadené na hnacom ozubenom kolese (Pozri obr. C1), zabráňte stuhnutiu článkov reťaze, ktorý je zobrazený na obr. C2. Ak dôjde k stuhnutiu článkov reťaze, zdvihnite reťaz na vodiacej lište a uvoľníte články reťaze.

- POZNÁMKA: Reťaz sa musí otáčať voľne a nesmú na nej byť žiadne stuhnuté články.**
7. Nasaďte kryt puzdra. Nakloňte vodiacu lištu dopredu tam, kde je hrot vodiacej lišty zatlačený v zvislom smere nadol. Tým sa odstráni previs z reťaze. Reťaz je správne napnutá vtedy, keď sa dá v strede vodiacej lišty približne nadvihnúť do polovice hĺbky hnacieho článku od vodiacej lišty v strede. Reťaz sa musí dať zdvihnúť jednou rukou proti hmotnosti píly. Potom utiahnite kryt puzdra otáčaním gombíka krytu puzdra v smere hodinových ručičiek, kým nebude utiahnutý. (Pozrite si obr. D)

POZNÁMKA: Reťaz je správne napnutá, keď sa dá zdvihnúť z vodiacej lišty a hnací článok je v kolajnčke vodiacej lišty. (Pozrite si obr. E)

POZNÁMKA: Reťaz sa pri rezaní natiadne a stratí správne napätie. Keď sa reťaz uvoľní, úplne odskrutkujte gombík krytu puzdra alebo otočte gombík o tri celé otáčky proti smeru hodinových ručičiek, potom gombík krytu puzdra znova utiahnite, aby ste správne obnovili napnutie reťaze opakovaním krokov 1-7 uvedených vyššie.

POZNÁMKA: Nové pílove reťaze sa môžu rozťahovať. Pri prvom použití vykonávajte často kontrolu napnutia reťaze a ak dôjde k uvoľneniu reťaze na vodiacej lište, prevedte jej napnutie.

MONTÁŽ PREDLŽOVACIEHO NADSTAVCA

Rukováť predlžovacej tyče zarovnajta a zasuňte do násady. Zaisťovacou rukoväťou otáčajte v smere hodinových ručičiek. (pozri obr. F1, F2)

POZNÁMKA: Skontrolujte, či je hriadeľ na svojom mieste pevne zaistený.

MONTÁŽ PREDLŽOVACIEHO NADSTAVCA K STROJU (pozri obr. F3, F4)

1. krok: Predlžovaciu tyč zarovnajta a zasuňte do pily.

2. krok: Pracuku zaveste na háčik pily. Predlžovaciu tyč upevnite k stroju tak, že stlačíte upevňovaciu páčku.

POZNÁMKA: Pred zapnutím stroja skontrolujte, či je predlžovací nadstavec vo svojej polohe riadne zaistený.

DEMONTÁŽ PREDLŽOVACIEHO NADSTAVCA (pozri obr. F5)

Pracuku uvoľnite tak, že upevňovaciu páčku uvoľníte. Predlžovaciu tyč odpojte od pily tak, že stlačíte tlačidlo na uvoľnenie predlžovacej tyče.

VÝSTRAHA! Ak pilu používate s predlžovacím nadstavcom, skontrolujte, či je vytiahnutá batéria.

MAZANIE (pozrite si obr. G1, G2)

Dôležité: Prerezávacíu pílu nie je naplnená olejom.

Pred použitím je potrebné naliať do nádržky olej. Prerezávaciu pílu nikdy nepoužívajte bez reťazového oleja alebo s prázdnu olejovou nádržkou, pretože to spôsobí rozsiahle poškodenie výrobku.

Plnenie olejovej nádrže (pozrite si obr. G1):

VAROVANIE: Pred naplnením olejovej nádržky vyberte batériový blok.

1. Prerezávaciu pílu položte na akýkoľvek vhodný povrch tak, aby uzáver plniaceho otvoru oleja smeroval nahor.
2. Oblasť okolo uzáveru plniaceho otvoru oleja vyčistite handričkou a uzáver odskrutkujte jeho otáčaním proti smeru hodinových ručičiek.
3. Pridávajte olej na lištu a reťaz, kým nie je nádržka plná.
4. Zabráňte vniknutiu nečistôt alebo úlomkov do olejovej nádržky, nasadte späť uzáver plniaceho otvoru oleja a utiahnite ho rukou otáčaním v smere hodinových ručičiek, až kým nebude dotiahnutý.

! DÔLEŽITÉ: Aby ste umožnili odvzdušnenie olejovej nádržky, sú k dispozícii malé odvzdušňovacie kanály medzi uzáverom plniaceho otvoru oleja a sitkom, aby sa zabránilo úniku a zabezpečte, aby bol stroj ponechaný vo vodorovnej polohe, keď sa nepoužíva.

Je dôležité používať mazadlo (not provided) na tyče a reťaze, ktorého zloženie umožňuje

použitie v širokom rozsahu teplôt bez potreby riešenia. Tento olej môže dostať na mieste, kde ste zakúpili pílu alebo v miestnom obchode s týmito výrobkami. Nepoužívajte znečistené, použité alebo inak kontaminované oleje. Mohlo by dôjsť k poškodeniu tyče alebo reťaze. Pri použití neschváleného oleja prepadá záruka produktu. Neprehltnite. V prípade požitia vyhľadajte lekársku pomoc. Uchovávajte mimo dosahu detí. Skladujte mimo dosahu tepla alebo otvoreného ohňa.

Kontrola automatického mazacieho systému

! VAROVANIE: Rezné hrany na reťazi sú ostré. Používajte ochranné rukavice.

Držte reťazovú pílu smerom nadol. Po naplnení olejovej nádržky zdvihnite kryt reťaze do maximálnej polohy pre mazanie. (Pozrite obr.G2) Správne fungovanie automatického mazacieho systému skontrolujte tak, že prerezávaciu pílu necháte v chode a hrot vodiacej lišty namierite na kus kartónu alebo papiera na zemi. Ak sa na kartóne objaví zväčšujúca sa olejová škvrna, automatický mazací systém pracuje správne. Ak sa nevytvára žiadna olejová škvrna napriek tomu, že nádržka na olej je plná, obráťte sa na zástupcu zákazníkovej služby spoločnosti WorxNitro alebo zástupcu autorizovaného servisného strediska spoločnosti WorxNitro.

! Upozornenie: Reťazou sa nedotýkajte zeme. Dbajte na správnu vzdialenosť 40 cm.

5. PREVÁDZKA

1. PRED POUŽITÍM VÁŠHO AKUMULÁTOROVÉHO NÁRADIA

! VÝSTRAHA! Nabíjačka a batéria boli navrhnuté tak, aby mohli byť používané spoločne, a preto sa nepokúšajte používať žiadne iné zariadenia. Nikdy nevkładajte ani nedovoľte vniknutiu kovových predmetov medzi spojenia nabíjačky alebo batérie, pretože môže dôjsť k vzniku elektrickej poruchy alebo nebezpečenstva.

POZNÁMKA: Batéria NIE JE NABITÁ a pred použitím je potrebné ju úplne nabiť. Nabíjačka sa dodáva s jednotkou lítiových batérií osadených v nádrži. Nepoužívajte iný typ nabíjačky.

(1) NABITIE BATÉRIÍ (Pozri obr. H1, H2)

Iónovo-lítiová batéria je chránená proti úplnému vybitiu. Keď sa batéria vybije, ochranný obvod vypne náradie. Držiak nástroja sa prestane otáčať.

V teplom prostredí alebo po intenzívnom nasadení sa jednotka batérií natoľko zahreje, že sa nedá ihneď nabíjať. Pred začatím nabíjania nechajte batériu vychladnúť.

(2) VYBRATIE, NASADENIE JEDNOTKY BATÉRIE

(Pozri obr. I)

Stlačením tlačidla pre uvoľnenie akumulátorov vyberte z náradia akumulátory. Po nabití vložte akumulátory do príslušných konektorov. Stačí jednoducho stlačiť a mierne pritlačiť tak, aby ste počuli cvaknutie. Pohľadom skontrolujte, či je akumulátor úplne zastrčený.

POZNÁMKA: Pri vyberaní batériu vždy pevne držte, aby ste zabránili jej pádu a možnému zraneniu.

(3) DRŽANIE A OVLÁDANIE ODVETVOVACEJ PÍLY (Pozri obr. J)

Záhradnú odvetvovaciu pílu držte a ovládajte tak, že jednou rukou ju držíte za oblasť uchopenia - palcom okolo oblasti uchopenia.

2. VYPÍNANIE A ZAPÍNANIE (Pozri obr. K)

⚠️ Pozor: Pred použitím akumulátorového náradia skontrolujte typ akumulátora. Používajte iba typ akumulátora uvedený v časti, ktorá sa týka príslušenstva.

Pílu zapnite tak, že stlačíte odistovacie tlačidlo a potom úplne stlačte a podržte vypínač ON/OFF (Zapnúť/Vypnúť). Teraz sa môže uvoľniť odistovacie tlačidlo.

Pílu vypnete tak, že uvoľníte vypínač ON/OFF (Zapnúť/Vypnúť).

3. PÍLENIE

⚠️ DÔLEŽITÉ UPOZORNENIE: Počas pílenia pravidelne každých 10 minút kontrolujte napnutie reťaze.

- (1) Do reťazovej píly vložte akumulátor.
- (2) Skontrolujte, či rezaná časť kmeňa neleží na zemi. Tým zabránite kontaktu reťaze so zemou a vedenie rezu naprieč kmeň. Kontakt reťaze so zemou, ak je v chode, je nebezpečný a spôsobuje jeho utopenie.
- (3) Až budete pripravený na prevedenie rezu, pravým palcom úplne stlačte zaistovacie tlačidlo a stlačte spúšť píly. Týmto spôsobom pílu spustíte. Pílu vypnete uvoľnením stlačenia spúšte. Skôr než začnete rezať, skontrolujte, či píla beží na plné otáčky.
- (4) Na začiatku rezania položte pomaly otáčajúcu sa reťaz na rezané drevo. Rezané drevo by malo byť, pokiaľ to bude možné, čo najbližšie k telu píly. Držte pílu pevne na mieste, aby sa zabránilo možnému odkakovaniu alebo kĺzaniu (bočný posun) píly.
- (5) Pílu vedte s miernym prítlakom a nevyvíjajte na ňu nadmernú silu, nechajte pílu rezať vlastným tempom. Motor by sa preťažil a mohlo by dôjsť k jeho spáleniu. Nastavením správnych otáčok bude práca prevedená lepšie a bezpečnejšie.
- (6) Pílu vyťahujte zo zárezu pri plných otáčkach. Pílu zastavíte uvoľnením spínača On/Off (zap./vyp.). Pred položením píly na zem skontrolujte, či

sa reťaz úplne zastavila.

- (7) Vyskúšajte si rezanie na kuse odpadových konárov na bezpečnom pracovnom mieste, kým nedosiahnete pohodlie pri práci, plynulý pohyb a stabilnú reznú rýchlosť, plynulým pohybom a so stabilnou rýchlosťou prevádzania rezu.

Bezpečnostné zariadenie zabraňujúce spätnému rázu píly.

Táto píla je vybavená reťazou s nízkym spätným rázom a tiež vodiacou lištou s redukciou spätného rázu. Obe tieto súčasti redukujú možný spätný ráz. K spätnému rázu však u tejto píly môže dôjsť. Nasledujúce kroky pomôžu znížiť riziko vzniku spätného nárazu.

- Na píle musia byť všetky bezpečnostné prvky na svojich miestach. Uistite sa, že správne fungujú.
- Nepreťažujte sa, ani nerežte nad výškou ramien.
- Vždy udrzte pevný postoj a rovnováhu.
- Udržujte postoj mierne po ľavej strane píly. Tak vaše telo nebude v priamej línii s rezom píly.
- Keď je reťaz v pohybe, predná časť vodiacej lišty sa nesmie ničoho dotýkať.
- Nikdy sa nepokúšajte rezať dva kmene zároveň. Vždy režte iba jeden kmeň.
- Prednú časť vodiacej lišty nezabárajte ani nerobte boký rez (zabáranie do dreva prednou časťou vodiacej lišty).
- Dávajte pozor na posúvanie dreva a ďalšie sily, ktoré môžu reťaz zovrieť.
- Pri opätovnom vkladaní píly do predchádzajúceho rez buďte mimoriadne opatrní.
- Používajte iba reťaz a vodiacu lištu s nízkym spätným rázom dodanú s touto reťazovou pílou.
- Pílu nepoužívajte, keď je reťaz tupá alebo uvoľnená. Reťaz udrzte ostrú a správne napnutú.

Ako pracovať s pílou bezpečne

1. Pílu používajte iba vtedy, keď máte pevný postoj.
2. Pílu držte na pravej strane vášho tela (Pozri obr. L).
3. Pred kontaktom s drevom musí reťaz dosiahnuť plné otáčky.
4. Pred zahájením rezu použite kovový hrotový doraz na zaistenie polohy píly v drevenom materiáli.
5. Pri rezaní používajte hrotový doraz ako pákový bod. (Pozri obr. M)
6. Nepoužívajte reťazovú pílu s úplne rozťahnutými rukami, nesnažte sa rezať ťažko dosiahnuteľné miesta alebo pri rezaní stáť na rebriku. (Pozri obr. N)

Nikdy nepoužívajte túto pílu vo výške, ktorá presahuje vaše ramená.

Pílenie napnutého dreva (Pozri obr. O)

⚠️ VÝSTRAHA: V takomto prípade platí zásada maximálnej opatrnosti. Dávajte pozor na spätné

odpruženie dreva. Keď je tlak dreva uvoľnený, konár sa môže vymrštiť naspäť a uderiť tak obsluhu píly a spôsobiť vážne zranenie alebo aj smrť.

Ak sa nachádza drevo na oboch stranách, odrežte z kmeňa najprv zhora (Y) jednu tretinu priemeru (horná strana tesárskej kozy) a potom na tom istom mieste prerežte kmeň zdola (Z), aby ste sa vyhlí rozštiepeniu a zablokovaniu píly. Vyhybajte sa pritom kontaktu píly so zemou. Ak sa nachádza drevo len na jednej strane, odrežte z kmeňa najprv zhora (Y) (spodná strana tesárskej kozy) jednu tretinu priemeru smerom hore a potom na tom istom mieste prerežte kmeň zhora (Z), aby ste sa vyhlí rozštiepeniu a zablokovaniu píly.

Obsluha tyčovej prerézavacej píly

Rezanie s predlžovacím nadstavkom

1. Do reťazovej píly vložte akumulátor.
2. Pred rezaním konárov vo vysokých výškach myslite na všetky pokyny popísané v predchádzajúcej časti "Odstránenie konárov", zvláštnu pozornosť ale venujte predpokladanej dráhe padajúceho konára.

VÝSTRAHA: Nestojte priamo pod rezaným konárom. Osoby nachádzajúce sa v blízkosti držte v dostatočnej vzdialenosti. Pri práci s pílou nestojte na rebriku či inej nestabilnej podpore. S pílou nepracujte v blízkosti káblov, elektrického alebo telefónneho vedenia. Od akéhokoľvek elektrického vedenia udržiajte odstup 3 m. (pozri obr. P1-P4)

3. Na bezpečné uchopenie píly vždy používajte obe ruky. Pri práci s tyčovou prerézavacou pílou používajte iba určené oblasti úchopu rukoväte (pozri obr. P5). Pílu držte pevne. Palec a prsty musia byť ovinuté okolo rukoväte píly.
4. Skontrolujte, či máte pevný postoj. Chodidlá majte rozkročené na šírku ramien. Rozložte svoju váhu rovnomerne na obe nohy.
5. Až budete pripravený na prevedenie rezu, pravým palcom úplne stlačte zaistovacie tlačidlo, potom úplne stlačte spínač Zap./Vyp. (pozri obr. P6). Týmto spôsobom pílu spustíte. Pílu vypnete uvoľnením stlačenia spúšte. Skôr než začnete rezať, skontrolujte, či píla beží na plné otáčky.
6. Na začiatku rezania položte pomaly otáčajúcu sa reťaz na rezané drevo. Držte pílu pevne na mieste, aby sa zabránilo možnému odsakovaniu alebo kĺzaniu (bočný posun) píly.
7. Pílu vedte s miernym prítlakom a nevyvíjajte na ňu nadmernú silu. Motor by sa preťažil a mohlo by dôjsť k jeho spáleniu. Nastavením správnych otáčok bude práca prevedená lepšie a bezpečnejšie.
8. Pílu vyfahujte zo zárezu pri plných otáčkach. Pílu zastavíte uvoľnením spínača On/Off (zap./vyp.). Pred položením píly na zem skontrolujte, či sa reťaz úplne zastavila.

PO SKONČENÍ VYČISTITE ZVÝŠKOVÝ OLEJ

Zdvihnite ochranný kryt reťaze do maximálnej polohy 3- až 5-krát.. (Pozrite si obr. G2)

POZNÁMKA: Vývod oleja nemôže byť otočený smerom k ľuďom. Reťaz a vodiaca lišta by mali smerovať nadol.

ÚDRŽBA PÍLY

Dodržujte pokyny na údržbu uvedené v tomto návode. Správne čistenie a údržba reťaze píly a vodiacej lišty, a tiež celej píly, môžu znížiť šance na vznik spätného rázu. Týmto spôsobom predĺžite prevádzkovú životnosť vašej píly.

POZNÁMKA: Dokonca aj pri použití píly so správne nabrúsenou reťazou sa môže po každom nabrúsení zvýšiť riziko spätného rázu.

ÚDRŽBA A SKLADOVANIE REŤAZOVEJ PÍLY

1. V nasledujúcich prípadoch vyberte z píly batériu:
 - Ak sa píla nepoužíva.
 - Pred presunom z jedného miesta na druhé
 - Pred vykonávaním údržby.
 - Pred výmenou príslušenstva alebo doplnkov, ako sú reťaz píly a vodiaca lišta.
2. Pred každým a po každom použití skontrolujte na píle. Pílu dôkladne skontrolujte, či nedošlo k poškodeniu ochranného krytu alebo iného dielu. Skontrolujte, či nedošlo k akémukoľvek poškodeniu, ktoré by mohlo ovplyvniť bezpečnosť obsluhy alebo prevádzku píly. Skontrolujte, či nedošlo k vychyleniu alebo rozpojeniu pohyblivých častí píly. Skontrolujte, či nedošlo k zlomeniu alebo poškodeniu niektorých dielov. Reťazovú pílu nepoužívajte, ak má poškodenie vplyv na bezpečnosť alebo prevádzku. Poškodenie nechajte opraviť v autorizovanom servisnom stredisku. Miesta autorizovaných servisných stredísk nájdete na internetovej stránke www.worx.com.
3. Vykonávajte dôkladnú údržbu reťazovej píly.
 - Nikdy pílu nevystavujte na daždi.
 - Dbajte na to, aby bola reťaz píly stále ostrá, čistá a namazaná, čím bude zaručená lepšia a bezpečnejšia prevádzka.
 - Pri brúsení reťaze píly dodržujte kroky popísané v tomto návode.
 - Rukoväte udržiavajte suché, čisté, neznečistené olejom či mazivami.
 - Dbajte na to, aby boli všetky skrutky a matice riadne utiahnuté.
4. Pri vykonávaní servisu vždy používajte iba originálne náhradné diely.
5. Ak pílu nepoužívate, vždy ju uskladňujte.
 - Na vysokom alebo uzamykateľnom mieste, mimo dosahu detí.
 - Na suchom mieste.
 - S nasadenou lištou a krytom na pílu

Údržba vodiacej lišty

Pre maximálnu životnosť vodiacej lišty je odporúčaná nasledujúca údržba.

Nosné koľajnice vodiacej lišty, ktoré nesú reťaz, by mali byť vyčistené pred uskladnením píly alebo ak sú reťaz alebo vodiace lišty zanesené nečistotou. Koľajnice by sa mali vyčistiť po každom zosadení reťaze.

Po uplynutí každých 5 hodín prevádzky vodiacu lištu pretočíte tak, aby jej horná strana bola ďalej spodná a naopak.

Situácie, ktoré vyžadujú údržbu reťaze a vodiacej lišty:

1. Odstráňte kryt na reťaz a potom vodiacu lištu a reťaz. (pozri kapitola ZOSTAVENIE)
2. Z koľajníc vodiacej lišty odstráňte nečistoty pomocou drôtenej kefy, skrutkovača alebo podobného vhodného náradia. (Pozri obr. Q)
3. Skontrolujte, či ste dôkladne očistili miesta s nánosmi maziva.

Podmienky, ktoré vyžadujú vykonanie údržby reťaz a vodiacej lišty:

- Rezy na jednej strane alebo pod uhlom.
- Píla bola pri reze tlačena silou.
- Nedostatočný prívod oleja do lišty a reťaze.

Po každom nabrúsení reťaze skontrolujte stav vodiacej lišty. Opatrebovaná lišta spôsobuje poškodenie reťaze a rezanie tak bude obtiažne.

Po každom použití pílu odpojte od zdroja napájania, z vodiacej lišty a z otvoru reťazového kolesa odstráňte všetky nánosy pilín.

Ak nie je horná strana vodiacej lišty rovná, zarovnajete strany a pravé uhly pomocou plochého pilníku.

Vymeňte vodiacu lištu, ak je drážka opotrebovaná, vodiaca lišta je ohnutá alebo prasknutá, alebo ak sa vyskytne nadmerné zahrievanie alebo štiepenie koľajníc.

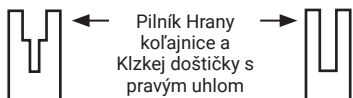

Opatrebovaná drážka

Správny tvar drážky

Ak je nutná výmena, používajte iba vodiace lišty špecifikované pre vašu pílu v zozname náhradných dielov alebo na štítku vašej reťazovej píly.

Výmena pílovej reťaze/výmena a obrátenie čepele

Vymeňte reťaz píly, ak sú zuby reťaze príliš opotrebované alebo ak dôjde k prasknutiu reťaze. Používajte iba remeň, ktorý je uvedený v tomto návode.

Pri výmene reťaze píly vždy použite nové hnacie reťazové koleso. Tak bude zaistený správny pohon reťaze píly. Pred brúsením reťaze skontrolujte vodiacu lištu. Opatrebovaná alebo poškodená vodiaca lišta je veľmi nebezpečná. Opatrebovaná alebo poškodená vodiaca lišta spôsobí poškodenie

reťaze píly a rezanie bude omnoho náročnejšie.

Ostrenie pílovej reťaze

⚠ VÝSTRAHA:

Pred vykonávaním servisu vyberte z píly batériu. Mohlo by dôjsť k úrazu elektrickým prúdom alebo pri kontakte s pohybujúcou sa reťazou k ťažkému či smrteľnému zraneniu. Rezné hroty na reťazi sú ostré. Pri manipulácii s reťazou používajte ochranné rukavice.

Vyberte priemer 3 mm okrúhleho pilníka, aby vyhovoval rozstupu reťaze. Pilník je držaný v správnom uhle pilovania 30° k vodiacej lište. Dbajte na to, aby bola reťaz pily stále ostrá. Vaša píla bude rezať rýchlejšie a bezpečnejšie. Tupá reťaz píly bude spôsobovať zbytočne veľké opotrebovanie hnacieho reťazového kolesa, vodiacej lišty, reťaze píly a motora. Ak musíte reťaz píly tlačiť do dreva silou a ak vzniká pri rezaní iba prach s niekoľkými veľkými trieskami, reťaz píly je tupá.

6. OCHRANA ŽIVOTNÉHO PROSTREDIA



Elektrické výrobky sa nesmú likvidovať spolu s domácim odpadom. Recyklujte v zberných miestach na tento účel zriadených. O možnosti recyklácie sa informujte na miestnych úradoch alebo u predajcu.

PRE AKUMULÁTOROVÉ NÁRADIE

Rozsah okolitých teplôt pre použitie a skladovanie náradia a akumulátora je 0 °C - 45 °C. Odporúčený rozsah okolitej teploty pre nabíjaci systém v priebehu nabíjania je 0 °C - 40 °C.

7. ODSTRAŇOVANIE PROBLÉMOV

V prípade, že Vaše ručné elektrické náradie nefunguje bezchybne, v nasledujúcej tabuľke máte zobrazené symptómy jednotlivých porúch, ich možné príčiny a opatrenia na ich odstránenie. Ak nebudete vedieť identifikovať problém a odstrániť vzniknutú poruchu, obráťte sa na svoju autorizovanú servisnú opravovňu.

⚠ DÔLEŽITÉ UPOZORNENIE: Predtým, ako začnete hľadať poruchu, ručné elektrické Nadie vypnite a vyberte z neho akumulátor.

Symptóm	Možné príčiny	Možné riešenie
Reťazová píla nefunguje	Vybitá batéria	Nabite batériu
Reťazová píla pracuje prerušovane	Prehriatie Príliš vysoký prítlak pri rezaní. Uvoľnený spoj. Uvoľnený niektorý interný kontakt. Porucha vypínača.	Pílu položte na chladné, vetrané miesto, aby mohla vychladnúť. Pri rezaní na pílu príliš netlačte. Vyhľadajte autorizovanú servisnú opravovňu.
Reťaz/vodiaca lišta sú horúce	Napnutie reťaze je príliš veľké. Reťaz je tupá.	Nastaviť napnutie reťaze. Nabrúsiť reťaz, alebo ju nahradiť novou.
Píllová reťaz beží trhavо, vibruje, alebo nepíli správne	Napnutie reťaze je príliš slabé. Reťaz je tupá. Reťaz je opotrebovaná. Zuby pílovej reťaze majú nesprávny smer.	Nastaviť napnutie reťaze. Nabrúsiť reťaz, alebo ju nahradiť novou. Reťaz vymeniť. Píllovú reťaz premontovať tak, aby mali zuby korektný smer.

228

8. PREHLÁSENIE O ZHODE

My,
Positec Germany GmbH
Postfach 32 02 16, 50796 Cologne, Germany

Vyhlasujeme, že tento výrobok
Popis **Akumulátorová reťazová píla**
Typ **WG325E WG325E.X (3 - označenie stroja predstavujúce akumulátorovú odvetvovaciu pílu)**
Funkcia **rezanie dreva**

Zodpovedá nasledujúcim smerniciam:
2006/42/EC, 2014/30/EU, 2011/65/EU&(EU)2015/863, 2000/14/EC v novelizácii 2005/88/EC

Poverený úradný orgán
Názov: SGS Fimko Ltd
Adresa: Takomotie 8, FI-00380 Helsinki, Finland
Číslo certifikátu: CERTIFICATE MD-376 Issue 1

2000/14/EC v novelizácii 2005/88/EC:
- Postup vyhodnotenia zhody podľa **Dodatku V**
- Meraný akustický výkon **94 dB(A)**
- Deklarovaný zaručený akustický výkon **97 dB(A)**

Spĺňa posudzované normy:
EN 62841-1, EN 12100, EN ISO 3744,
EN IEC 55014-1, EN IEC 55014-2,
Súčasť EN ISO 11680-1, EN IEC 63000

Osoba zodpovedajúca za technickú dokumentáciu,
Meno Marcel Filz
Adresa Positec Germany GmbH
Postfach 32 02 16, 50796 Cologne, Germany



2023/07/14
Allen Ding
Zástupca vrchnej konštrukčnej kancelárie,
Testovanie & Certifikácia
Positec Technology (China) Co., Ltd
18, Dongwang Road, Suzhou Industrial
Park, Jiangsu 215123, P. R. China

KAZALO VSEBINE

1. VARNOSTNA NAVODILA
2. SESTAVNI DELI
3. TEHNIČNI PODATKI
4. SESTAVLJANJE
5. DELOVANJE
6. VAROVANJE OKOLJA
7. ODPRAVLJANJE NAPAK
8. IZJAVA O SKLADNOSTI

1. VARNOSTNA NAVODILA VARNOST IZDELKA SPLOŠNA VARNOSTNA OPOZORILA



OPOZORILO Pred uporabo orodja, pozorno preberite vsa varnostna opozorila, navodila, pregledjte ilustracije ter preverite tehnične podatke orodja. Neupoštevanje opozoril in navodil lahko privede do električnega udara in/ali resnih poškodb.

Vsa opozorila in napatila shranite, ker jih boste v prihodnje še potrebovali.

Pojem „električno orodje“, ki se pojavlja v nadaljnjem besedilu, se nanaša na električna orodja z električnim pogonom (z električnim kablom) in na akumulatorska električna orodja (brez električnega kabla).

1) Varnost na delovnem mestu

- a) Delovno področje naj bo vedno čisto in dobro osvetljeno.** Nered in neosvetljena delovna področja lahko povzročijo nezgode.
- b) Ne uporabljajte električnega orodja v okolju, kjer lahko pride do eksplozij oziroma tam, kjer se nahajajo vnetljive tekočine, plini ali prah.** Električna orodja povzročajo iskenje, zaradi katerega se lahko prah ali para vnameta.
- c) Prosimo, da med uporabo električnega orodja ne dovolite otrokom ali drugim osebam, da bi se Vam približali.** Odvračanje Vaše pozornosti drugam lahko povzroči izgubo kontrole nad napravo.

2) Električna varnost

- a) Priključni vtičač električnega orodja se mora prilegati vtičnici. Spreminjanje vtičača na kakršenkoli način ni dovoljeno. Pri ozemljenih električnih orodjih ne uporabljajte vtičačev z adapterji. Nespremenjeni vtičači in ustrezne vtičnice zmanjšujejo tveganje električnega udara.**
- b) zogibajte se telesnemu stiku z ozemljenimi**

površinami kot so na primer cevi, grelci, štedilniki in hladilniki. Tveganje električnega udara je večje, če je Vaše telo ozemljeno.

- c) Prosimo, da napravo zavarujete pred dežjem ali vlagom. Vdor vode v električno orodje povečuje tveganje električnega udara.**
- d) Ne uporabljajte kabla za nošenje ali obežanje električnega orodja in ne vlecite za kabel, če želite vtičač izvleči iz vtičnice. Kabel zavarujte pred vročino, oljem, ostrimi robovi ali premikajočimi se deli naprave. Poškodovani ali zapleteni kabli povečujejo tveganje električnega udara.**
- e) Kadar uporabljate električno orodje zunaj, uporabljajte samo kabelske podaljške, ki so primerni za delo na prostem. Uporaba kabelskega podaljška, ki jê primeren za delo na prostem, zmanjšuje tveganje električnega udara.**
- f) Če je uporaba električnega orodja v vlažnem okolju neizogibna, uporabljajte stikalo za zaščito pred kvarnim tokom. Uporaba zaščitnega stikala zmanjšuje tveganje električnega udara.**

3) Osebna varnost

- a) Bodite pozorni, pazite kaj delate ter se dela z električnim orodjem lotite z razumom. Ne uporabljajte električnega orodja, če ste utrujeni oziroma če ste pod vplivom mamil, alkohola ali zdravil. Trenutek nepazljivosti med uporabo električnega orodja je lahko vzrok za resne telesne poškodbe.**
- b) Uporabljajte osebno zaščitno opremo in vedno nosite zaščitna očala. Nošenje osebne zaščitne opreme, na primer maske proti prahu, nedersečih zaščitnih čevljev, varnostne čelade ali zaščitnih slušnikov, kar je odvisno od vrste in načina uporabe električnega orodja, zmanjšuje tveganje telesnih poškodb.**
- c) zogibajte se nenamernemu zagonu. Pred priključitvijo električnega orodja na električno omrežje in/ali na akumulator in pred dviganjem ali nošenjem se prepričajte, če je električno orodje izklopljeno. Prenašanje naprave s prstom na stikalo ali priključitev vklopljenega električnega orodja na električno omrežje je lahko vzrok za nezgodo.**
- d) Pred vklopljanjem električnega orodja odstranite nastavitvena orodja ali izvijače. Orodje ali ključ, ki se nahaja v vrtečem se delu naprave, lahko povzroči telesne poškodbe.**
- e) Izogibajte se nenormalni telesni drži. Poskrbite za trdno stojišče in za stalno ravnotežje. Tako boste v nepričakovanih situacijah električno orodje lahko boljše nadzorovali.**
- f) Nosite primerna oblačila. Ne nosite ohlapnih oblačil in nakita. Poskrbite, da se med delovanjem električnega orodja vaši lasje, oblačila in rokavice, ne bodo ujeli med**

premikajoče se dele. Premikajoči se deli orodja lahko zagrabijo ohlapno oblačilo, dolge lase ali nakit.

- g) Če ima električno orodje predvideno namestitev enot za odsesavanje prahu ali zbiranje delcev, poskrbite, da bodo te tudi pravilno nameščene in uporabljene.** Če uporabljate enoto za zbiranje delcev, obstaja manjša nevarnost nesreč zaradi prahu.
- h) Upošteвайте, da boste s pogosto uporabo orodja, z njim postali zelo domači, zaradi česar bi lahko ravnali ravnodušno, ter spregledali varnostna pravila za uporabo orodja.** Nepremišljeno ravnanje lahko že v trenutku nepazljivosti, povzroči resne poškodbe.
- 4) Skrbna uporaba in ravnanje z električnimi orodji**
- a) Ne preobremenjujte naprave. Pri delu uporabljajte električna orodja, ki so za to delo namenjena. Z ustreznim električnim orodjem boste v navedenem zmogljivostnem področju delali bolje in varneje.**
- b) Ne uporabljajte električnega orodja s pokvarjenim stikalom. Električno orodje, ki se ne da več vklopiti ali izklopiti, je nevarno in ga je potrebno popraviti.**
- c) Pred vsakršnimi prilagoditvami, nastavitvami, menjavanjem priključkov ali shranjevanjem, morate električno orodje izklopiti iz napajanja ali iz njega odstraniti akumulator. Ta previdnostni ukrep preprečuje nenameren zagon električnega orodja.**
- d) Električna orodja, ki jih ne uporabljate, shranjujte izven dosega otrok. Osebam, ki naprave ne poznajo ali niso prebrale teh navodil za uporabo, naprave ne dovolite uporabljati. Električna orodja so nevarna, če jih uporabljajo neizkušene osebe.**
- e) Električna orodja in pripomočke redno vzdržujte. Nadzirajte brezhibno delovanje premičnih delov orodja, ki se ne smejo zatikati. Če so ti deli zlomljeni ali poškodovani do te mere, da ovirajo delovanje električnega orodja, jih je potrebno pred uporabo orodja popraviti. Slabo vzdrževana električna orodja so vzrok za mnoge nezgode.**
- f) Rezalna orodja vzdržujte tako, da bodo vedno ostra in čista. Skrbno negovana rezalna orodja z ostrimi robovi se manj zatikajo in so lažje vodljiva.**
- g) Električna orodja, pribor, vsadna orodja in podobno uporabljajte ustrezno tem navodilom. Pri tem upoštevajte delovne pogoje in dejavnost, ki jo boste opravljali. Uporaba električnih orodij v namene, ki so drugačni od predpisanih, lahko privede do nevarnih situacij.**
- h) Poskrbite, da bodo ročaji in ostale prijemalne površine, vedno suhi, čisti in brez ostankov olj ali masti. Če pride do nepredvidenih situacij, vam spolzki ročaji in prijemalne površine ne**

zagotavljajo varnega rokovanja in nadzora nad orodjem.

- 5) Skrbno ravnanje in uporaba akumulatorskih orodij**
- a) Akumulatorske baterije polnite samo v polnilnikih, ki jih priporoča proizvajalec. Polnilnik, ki je namenjen določeni vrsti akumulatorskih baterij, se lahko vname, če ga boste uporabljali skupaj z drugačnimi akumulatorskimi baterijami.**
- b) V električnih orodjih uporabljajte le akumulatorske Mbaterije, ki so zanje predvidene. Uporaba drugih akumulatorskih baterij lahko povzroči telesne poškodbe ali požar.**
- c) Akumulatorska baterija, katere ne uporabljate, ne sme priti v stik s pisarniškiimi sponkami, kovanci, žebliji, vijaki in drugimi manjšimi kovinskimi predmeti, ki bi lahko povzročili premostitev kontaktov. Kratek stik med akumulatorskimi kontakti lahko ima za posledico opekline ali požar.**
- d) V primeru napačne uporabe lahko iz akumulatorske baterije izteče tekočina. Izogibajte se kontaktu z njo. Pri naključnem kontaktu s kožo spirajte z vodo. Če pride tekočina v oko, dodatno poiščite tudi zdravniško pomoč. Iztekajoča akumulatorska tekočina lahko povzroči draženje kože ali opekline.**
- e) Ne uporabljajte poškodovanih ali prilagojenih akumulatorskih baterij oz. orodij. Poškodovane ali prilagojene akumulatorske baterije ali prilagojene akumulatorske baterije se lahko nepredvidljivo obnašajo, kar lahko povzroči požar, eksplozijo ali tveganje za poškodbe.**
- f) Akumulatorske baterije ali orodja ne izpostavljajte ognju previsoki temperaturi. Izpostavljenost ognju ali vročini nad 130oC lahko povzroči eksplozijo.**
- g) Upošteвайте navodila za polnjenje in ne polnite akumulatorske baterije ali orodja pri temperaturi, ki je izven območja, navedenega v navodilih. Če orodje polnite na nepravilen način ali pri temperaturah, ki so izven določenega območja, lahko pride do poškodb akumulatorske baterije, kar poveča tveganje za požar.**
- 6) Servisiranje**
- a) Vaše električno orodje naj popravlja le kvalificirano strokovno osebje, ki uporablja originalne nadomestne dele. Tako bo zagotovljena predpisana varna uporaba orodja.**
- b) Nikoli ne servisirajte poškodovanih akumulatorjev. Poškodovane akumulatorje lahko servisira le proizvajalec ali pooblaščen servisier.**
- 1) Varnostna opozorila za verižne žage**
- a) Poskrbite, da bodo med obratovanjem žage**

vsi deli telesa varno oddaljeni od verige žage.

Pred zagonom žage se prepričajte, da se veriga žage ničesar ne dotika. Pri opravljenju z veržno žago lahko samo trenutek nepazljivosti vodi do tega, da se veriga žage zagradi v oblačila ali dele telesa.

- b) Električno orodje smete med delom držati le na izoliranih ročajih, saj lahko pride do dotika verige žage s skritimi napeljavami toka ali lastnim omrežnim kablom.** Stik rezalne verige z napeljavo, ki je pod napetostjo, lahko povzroči, da so posledično tudi kovinski deli orodja pod napetostjo in to vodi do električnega udara.
- c) Nosite zaščitna očala in zaščito sluha.** Priporočamo tudi drugo zaščitno opremo za glavo, zgornji in spodnji del nog in rok. Ustrezna zaščitna obleka zmanjša nevarnost poškodb zaradi odrezkov, ki letijo naokoli in naključnega dotika žagine verige.
- d) Veržne žage ne uporabljajte na drevesu, na lestvi, s strehe ali kakršne koli nestabilne opore.** Pri uporabi veržne žage na drevesu obstaja nevarnost poškodb.
- e) Vedno skrbite za trdno stojišče in uporabite veržno žago samo, ko stojite na trdni, varni in ravni podlogi.** Zdrslija podloga ali nestabilno stojišče, kot npr. na letvi, so lahko vzrok za izgubo ravnotežja ali izgubo nadzora nad veržno žago.
- f) Pri žaganju veje, ki je pod napetostjo, morate računati z elastičnostjo – veja udari nazaj.** Če se sprost napetost lesnih vlaken, lahko napeta veja zadane uporabnika in/ali mu veržno žago iztrga iz rok, tako da izgubi nadzor nad njo.
- g) Bodite še posebej previdni pri žaganju podrastja in mladih dreves.** Tanek material se lahko zagozdi v rezalno verigo in vas tako udari ali pa vas spravi iz ravnotežja.
- h) Nosite veržno žago na sprednjem ročaju, ko je izklopljena in držite verigo žage stran od telesa.** Pri transportiranju in pred shranjevanjem na veržno žago vedno namestite zaščitno prekrivalo. Skrbno ravnanje z veržno žago zmanjša verjetnost, da bi se pomotoma dotaknili delujoče verige žage.
- i) Upoštevajte navodila za mazanje, napetost rezalne verige in menjava pribora.** Nepravilno napeta ali namazana veriga se lahko ali pretrga ali poveča tveganje povratnega udara.
- j) Žagajte izključno les.** Veržne žage ne smete uporabljati za dela, za katero ni namenjena. Primer: Žage ne uporabljajte za žaganje plastike, zidovja ali gradbenih materialov, ki niso iz lesa. Uporaba veržne žage za nenamenska dela lahko privede do nevarnih situacij.
- k) Ta veržna žaga ni namenjena za podiranje dreves.** Uporaba veržne žage za postopke, ki niso predvideni, lahko povzroči hude telesne

poškodbe upravljavca ali opazovalcev

- l) Pri čiščenju zagodenega materiala, shranjevanju ali servisiranju veržne žage upoštevajte vsa navodila. Prepričajte se, da je stikalo izklopljeno in da je baterijski sklop odstranjen.** *Nepričakovano aktiviranje veržne žage med čiščenjem zagodenega materiala ali servisiranjem lahko povzroči resne telesne poškodbe.*
- m) Priporočamo, da naj prvotni uporabnik vadi rezanje hlodov na kozi ali stojalu za žaganje.**
- n) Priporočamo, da naj ostrenje in vzdrževanje veržne žage izvajajo pooblašeni servisni centri.**

2) Vzroki in preprečevanje povratnega udara:

Povratni udarec lahko nastopi, ko konica vodilne tirnice zadane ob predmet ali ko se les upogne in se veriga žage zatakne v rezu.

Dotik s konico tirnice lahko v nekaterih primerih privede do nenadne nazaj usmerjene reakcije, kjer vodilna tirnica udari navzgor in v smer uporabnika. Zataknitev verige žage na zgornjem robu vodilne tirnice lahko tirnico s hitrim gibom udari nazaj v smer uporabnika.

Vsaka od teh reakcij lahko privede do tega, da izgubite nadzor nad verigo in se morebiti težko poškodujete. Ne zanesite se izključno samo na varnostne priprave, ki so vgrajene v veržno žago. Kot uporabnik veržne žage morate uvesti različne ukrepe, da bi lahko delali brez nesreč in poškodb. Povratni udarec je posledica napačne ali pomanjkljive uporabe električnega orodja. To lahko preprečite s primernimi previdnostnimi ukrepi, kot je opisano v nadaljevanju:

- a) Ohranite trden oprjem, s palcema in prsti zaobjemite ročaje žage za obrezovanje in postavite telo ter roko tako, da se boste lahko uprli silam povratnega udara.** *Če so se uvedli previdni ukrepi, lahko uporabnik nadzoruje protiidarne sile. Veržne žage nikoli ne izpustite.*
- b) Preprečite nenormalno držo telesa in ne žagajte nad svojo plečno višino.** *S tem preprečite nenameren dotik s konico tirnice in omogočite boljši nadzor veržne žage v nepričakovanih situacijah.*
- c) Vselej uporabljajte le nadomestne tirnice in verige žage, ki jih je predpisal proizvajalec.** *Napačne nadomestne tirnice in verige žage lahko povzročijo utrganje verige ali povratni udarec.*
- d) Upoštevajte navodila proizvajalca glede ostrenja in vzdrževanja verige žage.** *Prenizki omejevalci globine povečajo možnost za povratni udarec.*

Preostala tveganja

Čeprav napravo uporabljajte popolnoma skladno z navodili, vedno obstaja določeno tveganje,

katerega ni možno preprečiti. Odvisno od vrste in zasnovne naprave, obstajajo naslednja tveganja, ki lahko privedejo do potencialne nevarnosti:

- stik z izpostavljenimi zobmi žage ali rezalne verige (nevarnost ureznin),
- stik z vrtečo se rezalno verigo (nevarnost ureznin),
- nepredviden, nenaden premik verižne letve (nevarnost ureznin),
- izmet delcev z rezalne verige (nevarnost ureznin/vbodov),
- izmet delcev obdelovanca,
- stik kože z motornim oljem,
- poškodbe sluha, če med delom ne uporabljate ustreznih zaščit.

Varnostna opozorila za čeljustno verižno žago z raztegljivim drogom.

1. Če ste utrujeni, pod vplivom alkohola ali drugih opojnih snovi, čeljustne verižne žage ne uporabljajte.
2. Za zmanjšanje tveganja, poskrbite, da bodo prisotni varno oddaljeni od delujoče naprave.
3. Zavedajte se tveganja pri uporabi naprave, tudi nevarnosti ukleščenja pod padajočo vejo, bodisi takšno, ki jo odžagate in vas uklešči od zgoraj, ali pa vejo, ki se po padcu odbije od tal. Veje obžagavajte po delih.
4. Med uporabo naprave ohranjajte stabilen položaj. Uporabite priloženo čelado.
5. Z napravo se nikoli ne približujte električnim kablom pod napetostjo.

VARNOSTNA OPOZORILA ZA AKUMULATOR

- a) **Ne razstavljajte, odpirajte ali odstranjajte celic akumulatorja.**
- b) **Pazite, da ne povzročite kratkega stika med kontaktoma akumulatorja. Akumulatorjev nikoli ne shranjujte v škatli ali predalu, kjer bi lahko prišlo do kratkega stika zaradi stika kontaktov s prevodnimi predmeti.** Kadar akumulator ni nameščen v orodju, ga hranite proč od drugih kovinskih predmetov, kot so sponke za papir, kovanci, ključji, žebliji, vijaki ali drugi drobni kovinski predmeti, ki bi lahko omogočili stik med kontaktoma. Če pride do stika med kontaktoma akumulatorja, to lahko povzroči požar.
- c) **Akumulatorja ne izpostavljajte vročini ali ognju. Poskrbite, da ne bo izpostavljen neposredni sončni svetlobi.**
- d) **Akumulatorja ne izpostavljajte mehanskim udarcem.**
- e) **Če opazite, da akumulator pušča, pazite, da tekočina ne bo prišla v stik z očmi. Če akumulatorska tekočina vseeno pride v stik z**

očmi, izperite prizadeto območje z obilo vode in poiščite zdravniško pomoč.

- f) **Akumulator shranjujte na čistem in suhem mestu.**
- g) **Če se akumulator zamaže, ga takoj očistite s čisto in suho krpo.**
- h) **Akumulator morate pred uporabo napolniti. Pri polnjenju akumulatorja vedno upoštevajte predpisana navodila in postopke.**
- i) **Če akumulatorja ne polnite, ga odstranite iz polnilca.**
- j) **Po daljšem obdobju skladiščenja, boste za doseg maksimalne zmogljivosti akumulatorja verjetno morali slednjega nekajkrat napolniti in izprazniti.**
- k) **Za polnjenje uporabljajte le polnilnike, ki jih je predpisal Worx. Nikoli ne uporabljajte polnilnikov, ki niso posebej namenjeni za polnjenje vašega akumulatorja.**
- l) **Nikoli ne uporabljajte polnilcev, ki niso posebej zasnovani za polnjenje vašega akumulatorja.**
- m) **Akumulatorje shranjujte izven dosega otrok.**
- n) **Za podrobnosti, si oglejte gradivo, ki je bilo priloženo akumulatorju.**
- o) **Če orodja ne uporabljate, iz njega odstranite akumulator.**
- p) **Akumulatorje odlagajte skladno s predpisi.**
- q) **V napravi ne uporabljajte celic različnih proizvajalcev, zmogljivosti, velikosti ali tipa.**
- r) **Baterije držite stran od mikrovalov in visokega tlaka.**

SHRANITE TA NAVODILA

V navodilih so razložene tehnike obžaganja in križnega rezanja.

1. Klestenje

Obžaganje je odstranjevanje vej s podrtega drevesa. Pri obžaganju najprej izpustite veje, ki so obrnjene navzdol. Drobne veje odrežite z enim rezom, kot je prikazano na sliki 1. Veje, ki so pod napetostjo, morate žagati od spodaj navzgor, saj tako preprečite stiskanje verige žage.

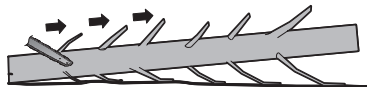

Slika 1

2. Dolžinska razdelitev

Dolžinska razdelitev pomeni razdelitev podrtega drevesa in segmente. Pazite na varno podlogo in enakomerno razdelitev svoje teže na obe nogi. Če je mogoče, naj bo deblo podloženo in podprto z vejami, tramovi ali klini. Upoštevajte navodila za

pravilno uporabo verižne žage.

Če je deblu podprto po celi dolžini, ga žagajte kot je prikazano na sliki 2, z vrhnje strani (od zgoraj), pazite, da se z verigo ne boste dotaknili tal, kajti zaradi tega slednja lahko hitro postane topa.

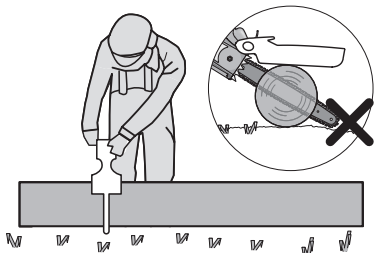

Slika 2

Če je deblu podprto na koncu, tako, kot je prikazano na sliki 3, potem ga najprej prežagajte do 1/3 premera s spodnje strani (spodnji rez) (1). Nato ga do konca prežagajte še z zgornje strani, pri čemer pazite (2), da se reza srečata.

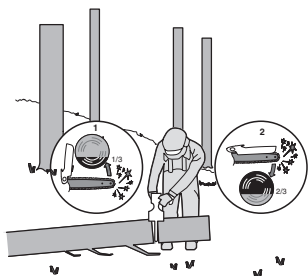

Slika 3

Če je deblu podprto na obeh koncih, kot je prikazano na sliki 4, najprej zarezite vanj do 1/3 premera z vrhnje strani (od zgoraj) (1). Nato do konca prežagajte še spodnji 2/3 (2), od spodaj in poskrbite, da se bo rez ujel z zgornjim.

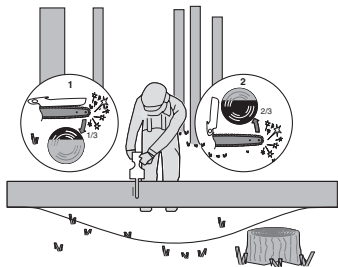

Slika 4



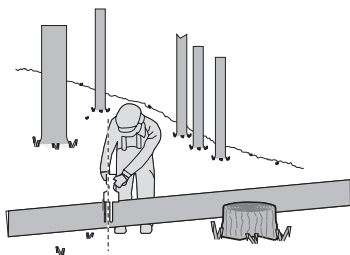





Pri žaganju na strmih terenih, vedno stojte na zgornji strani debla, kot je prikazano na sliki 5. Da boste lahko v trenutku „prežaganja“ zadržali popolni nadzor, morate proti koncu žaganja nekoliko manj pritiskati, brez da bi zmanjšali trdnost prijema na ročajih verižne žage. Pazite, da se veriga žage ne dotakne tal. Po končanju reza počakajte na to, da se veriga žage ustavi, preden odstranite verižno žago. Preden greste od drevesa do drevesa, morate vedno odklopiti motor verižne žage.

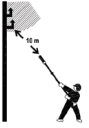

Slika 5

SIMBOLI

	Zaradi zmanjševanja nevarnosti poškodb, se temeljito seznanite z navodili za uporabo
	Uporabljajte zaščito za ušesa
	Uporabljajte zaščito za oči.
	Nosite zaščitno masko za prah
	Nosite varovalno čelado
	Pazite na povratni udar verižne žage ter se izogibajte stika s konico meča žage

	Orodja ne izpostavljajte vlagi
	Nosite zaščitne rokavice
	Nosite zaščitno obutev
	Opozorilo glede nevarnosti nadglavno nameščene električne napeljave.
	Prepovedano sežiganje.
	Če se baterije nepravilno odlaga, lahko vstopijo v vodni cikel, kar pa je lahko nevarno za ekosistem. Odpadnih baterij ne odlagajte v nesortirane komulane odpadke
	Odpadnih električnih naprav ne smete zavreči skupaj z ostalimi gospodinjskimi odpadki. Dostavite jih na mesto za ločeno zbiranje odpadkov. Glede podrobnosti, se posvetujte z lokalno službo za ravnanje z odpadki.
 Li-Ion	Baterije Li-Ion Ta izdelek je označen s simbolom, ki se nanaša na 'ločeno zbiranje' za vse baterijske napajalnike in baterijski napajalnik. Nato bodo reciklirane ali razstavljene, da se zmanjša škodljiv vpliv na okolje. Baterijski napajalniki vsebujejo nevarne snovi in so zato lahko nevarni za okolje in za zdravje ljudi.
	Zaklenjeno
	Odklenjeno

2. SESTAVNI DELI

1. ŠČITNIK VERIGE
2. GUMB POKROVA OHIŠJA
3. VARNOSTNO STIKALO
4. VKLOPNO/IZKLOPNO STIKALO
5. OBMOČJE OPRIJEMA
6. AKUMULATOR *
7. GUMB ZA SPROSTITEV AKUMULATORJA*
8. ŠČITNIK ZA ROKE
9. POKROV OHIŠJA
10. VERIGA
11. LETEV
12. OSNOVNA PLOŠČA
13. POKROV NASTAVKA ZA POLNENJE OLJA
14. OBJEMKA LETVE
15. VERIŽNO KOLO
16. VIJAK ZA PRITRDITEV PALICE
17. OZNAKE ZA LETEV
18. ZAŠČITA/TULEC ZA MEČ IN VERIGO
19. GUMB ZA SPROSTITEV ROČAJA PODALJŠKA *
20. ROČAJ PODALJŠKA *
21. GUMB ZA VKLOP/IZKLOP NA ROČAJU PODALJŠKA *
22. ZAKLEPNI MEHANIZEM *
23. GUMB ZA SPROSTITEV PODALJŠEVALNE PALICE *
24. OBJEMKA *
25. ODTOK ZA OLJE

* Pri standardni dobavi niso vključeni vsi prikazani dodatki.

3. TEHNIČNI PODATKI

Vrsta izdelka **WG325E WG325E.X (3 - oznaka naprave, predstavnik baterijske žage za obrezovanje)**

	WG325E WG325E.X***
Napetost	20 V \equiv Max.**
Dolžina letve	12 cm
Hitrost verige	10 m/s
Korak verige	7.6 mm
Število členov	28
Odmik vrha vodilnega zoba	1.1 mm
Adaptivna veriga	WA0142
Adaptivna verižna letev	WA0151
Dolžina podaljševalne palice	125 cm
Največja višina rezanja	275 cm
Teža podaljševalne palice	0.9 kg
Teža (skupaj z verigo in letvijo) (Golo orodje)	1.1 kg

** Napetost je bila izmerjena brez obremenitve. Začetna napetost akumulatorja doseže maksimum 20 V. Običajna napetost je 18 V.
***X = 1-999, A-Z, M1-M9 so samo za različne kupce, med temi modeli ni nobenih varnostnih sprememb.

PRIPOROČENE BATERIJE IN POLNILNIKI

Kategorija	Vtipkajte	Zmogljivost
20V baterijo	WA3551	2.0 Ah
	WA3639	2.0 Ah
20V Polnilnik	WA3880	2.0 A

Prporočamo vam, da dodatke vedno kupujete v isti trgovini, kot ste kupili strojček. Za podrobnosti si oglejte razlage na embalaži kompleta dodatkov. Pri odločanju o ustreznem dodatku, vam lahko pomaga tudi osebe

v trgovini.

PODATKI O HRUPU

Vrednotena raven zvočnega tlaka	$L_{PA} = 84 \text{ dB(A)}$
K_{PA}	3 dB(A)
Vrednotena raven zvočne moči	$L_{WA} = 94 \text{ dB(A)}$
K_{PA}	3 dB(A)

Uporabljajte zaščito za ušesa.

PODATKI O VIBRACIJAH

Skupne vrednosti oscilacij (vektorski seštevek treh smeri), skladno z EN 62841:

Vrednost emisije vibracij:	$a_h = 2.9 \text{ m/s}^2$
Nezanesljivost meritve	$K = 1.5 \text{ m/s}^2$

Deklarirana skupna raven vibracij ter deklarirana vrednost emisij hrupa, sta bili izmerjeni skladno s standardno testno metodo in služita primerjavi orodij med seboj.
Deklarirano skupno raven vibracij ter deklarirano vrednost emisij hrupa, lahko uporabljate tudi kot osnovo za ocenjevanje izpostavljenosti.

⚠ OPOZORILO: Dejanski vrednosti emisij vibracij ter hrupa med uporabo orodja, se lahko razlikujeta od navedenih, kajti nanju vpliva tudi način uporabe orodja ter vrsta obdelovanca, predvsem pa naslednje okoliščine:

Način uporabe orodja in materiali, ki jih lahko obdelujete.
Ali je orodje v dobrem stanju in ustrezno vzdrževano. Ali uporabljate ustrezni dodatek in njegova brezhibnost.
Čvrstost oprijema ročajev in morebitna uporaba dodatkov za zmanjševanje vibracij.
Uporaba orodja za predviden namen, skladen s temi navodili.

Če orodja ne uporabljate pravilno, lahko povzroči vibracijski sindrom zapestja in rok.

⚠ OPOZORILO: Če želimo resnično natančno oceniti raven izpostavljenosti v dejanskih okoliščinah, moramo upoštevati tudi vse faze delovnega procesa, tudi število vklopov in izklopov strojčka ter čas, ko deluje v prostem teku in neobremenjeno. To lahko znatno zmanjša raven

izpostavljenosti tekom celotnega delovnega procesa. Pomoč pri zmanjševanju tveganja pri izpostavljenosti vibracijam in hrupu. VEDNO uporabljajte le ostre pripomočke. Orodje vzdržujte skladno s temi navodili in poskrbite, da bo dobro namazano (kjer je potrebno). Če boste orodje uporabljali redno, potem investirajte v dodatke za zmanjševanje vibracij in hrupa. Delo si organizirajte tako, da boste opravila z visoko ravno vibracij izvajali v več fazah, tekom nekaj dni.

NAMEN UPORABE

- Mini verižna žaga je namenjena izključno za rezanje lesa in vej do premera, ki ustreza dolžini vodila meča verižne žage.
- Mini verižno žago je treba uporabljati na tleh ali na ustreznih ploščadi, ki je popolnoma stabilna in varna.
- Mini verižna žaga je namenjena samo zunanji uporabi.
- Mini verižna žaga ni namenjena nobeni drugi uporabi.
- Montaža delov na mini verižno žago je dovoljena samo za originalne nadomestne dele ali dele, odobrene s strani proizvajalca (na primer vodila verige ali verige), ter za pooblaščen kombinacije vodil/verig, kot je navedeno v priložniku.
- Uporabnik je odgovoren za vsako nesrečo, ki je posledica nepravilne uporabe ali nepooblaščenih sprememb mini verižne žage

4. SESTAVLJANJE

⚠ POZOR! Akumulatorja ne vstavljajte v ležišče dokler ni popolnoma sestavljen.

Pri rokovanju z rezalno verigo morate vedno nositi zaščitne rokavice.

MONTAŽA LETVE IN VERIGE ŽAGE

1. Previdno razpakirajte vse dele. Odstranite pokrov verige tako, da zavrtnite gumb za napenjanje verige v nasprotni smeri urnega kazalca. (Glejte sliko A1)
2. Verižno žago postavite na trdno, ravno podlago.
3. **Uporabljajte le originalne verige Worx ali tiste, ki so priporočene za letve.**
4. Namestite verigo žage v obtočni utor letve. Poskrbite, da bo veriga tekla v pravilni smeri - preverite oznako verige na vodilni letvi, oziroma simbol smeri teka verige, ki je na ohišju žage. Poskrbite, da bo napenjalna plošča obrnjena navzven. (Glejte sliko A2)
5. Verigo namestite na pogonski zobnik, tako da se pritrtilni vijak in dve jezički, ki se nahajata na jezičku palice, prilegajo v vdolbino odprtine na vodilni palici. (Glejte sliko B1, B2)
6. Preverite, ali so vsi deli dobro nameščeni. Verigo namestite tako, da bodo vezi členov popolnoma

sedli v verižnik (Glejte sliko C1), poskrbite, da se členi ne bodo zgibali, kot je prikazano na sliki C2. Če pride do zгиба verižnega člena, verigo nad njim odmaknite proč od vodilne letve, da se poravna.

OPOMBA: Veriga se mora po letvi prosto premikati in se ne sme zgibati.

7. Namestite pokrov ohišja. Meč nagnite naprej, kjer je konica meča potisnjena navpično navzdol. Zaradi tega veriga ne bo ohlapna. Pravilno napetost verige dosežete, ko verigo lahko dvignete za pribl. polovico globine pogonskega člena meča na sredini. To storite tako, da z eno roko dvignete verigo proti teži stroja. Nato privijte pokrov ohišja tako, da zavrtnite gumb pokrova ohišja v smeri urnega kazalca, dokler ni tesno pritrjen. (glej sliko D)
OPOMBA: Veriga je pravilno napeta, ko jo je mogoče dvigniti z meča in ko je pogonski člen znotraj tirnice meča. (glej sliko E)
OPOMBA: Veriga se bo med rezanjem raztegnila in izgubila pravilno napetost. Ko veriga popusti, popolnoma odvijte gumb pokrova ohišja ali obrnite gumb za tri polne obrate v nasprotni smeri urnega kazalca, nato ponovno privijte gumb pokrova ohišja, da pravilno ponastavite napetost verige tako, da ponovite zgoraj navedene korake 1–7.
OPOMBA: Nova veriga se malce raztegne. Redno preverjajte napetost nove verige in slednjo napnite, če postane ohlapna na vodilni letvi.

SESTAVLJANJE RAZTEGLJIVEGA DROGA

Poravnajte in vstavite ročaj podaljševalne palice v držaj. Obrnite zaklepni mehanizem desno, da se zaklene. (Glejte sliko F1, F2)

OPOMBA: Poskrbite, da bo ročaj trdno pritrjen na mesto.

VSTAVLJANJE PODALJŠKA V NAPRAVO (Glejte sliko F3, F4)

Korak 1: poravnajte in vstavite podaljševalno palico v žago.

Korak 2: zaponko obesite na kavelj žage. Pritisnite vpenjalno ročico, da pritrдите podaljševalno palico na stroj.

OPOMBA: Pred uporabo preverite, če je podaljšek trdno vstavljen.

ODSTRANITEV PODALJŠKA IZ NAPRAVE (Glejte sliko F5)

Sprostite vpenjalno ročico, da sprostite zaponko. Pritisnite gumb za sprostitev podaljševalne palice, da odklopite podaljševalno palico z žage.

Pozor! Če uporabljate napravo z nameščenim podaljškom, poskrbite, da bo akumulator odstranjen.

MAZANJE (glej slike G1, G2)

Pomembno: Obrezovalna žaga ni napolnjena z

oljem. Pred obrezovanjem jo obvezno napolnite z oljem. Obrezovalne žage nikoli ne uporabljajte brez olja za verigo ali kadar je rezervoar za olje prazen, saj bo to povzročilo veliko škodo na izdelku.

OPOMBA: Življenjska doba rezalne moči verige žage je odvisna od optimalnega mazanja. Zato je treba verigo pred uporabo naoljiti.

Polnjenje rezervoarja za olje (glej sliko G1):

 **OPOZORILO:** Pred polnjenjem rezervoarja za olje odstranite baterijski sklop.

1. Obrezovalno žago postavite na katero koli primerno površino tako, da je pokrov odprtine za olje obrnjen navzgor.
2. S krpo očistite območje okrog pokrovčka odprtine za polnjenje olja in odvijte pokrovček tako, da ga zavrtite v nasprotni smeri urnega kazalca.
3. Dodajte olje za meč in verigo, dokler ni rezervoar poln.
4. Preprečite, da bi umazanija ali drobcji vstopili v rezervoar za olje, ponovno namestite pokrovček za polnjenje olja in ga privijte z obračanjem v smeri urnega kazalca, dokler ga ne zategnete z roko.

 **POMEMBNO:** Da bi omogočili odzračevanje rezervoarja za olje, so med pokrovčkom odprtine za polnjenje olja in filtrom zagotovljeni majhni odzračevalni kanali, ki preprečujejo odtekanje in zagotavljajo, da stroj ostane v vodoravnem položaju, ko ni v uporabi.

POMEMBNO: Pomembno je, da uporabite mazivo (not provided) za drog in verigo, ki je izdelano tako, da deluje v širokem temperaturnem razponu brez redčenja. Slednje boste običajno lahko kupili v trgovini, kjer ste kupili to verižno žago. Ne uporabljajte umazanih, rabljenih ali kako drugače onesaženih olj. Lahko pride do poškodbe droga ali verige. Če boste uporabili olje, ki ni priporočeno, garancija na izdelek ne bo več veljala. Pazite, da ne zaužijete. Ob nenamernem zaužitju, takoj pokličite zdravnika. Hranite izven dosega otrok. Shranjujte proč od vira vročine ali odprtega ognja.

Preverjanje samodejnega mazalnika

 **OPOZORILO:** Rezalni robovi verige so ostri. Uporabite zaščitne rokavice.

Verižno žago odložite navzdol. Po polnjenju rezervoarja za olje dvignite ščitnik verige v največji položaj za mazanje. (Glej sliko G2) Pravilno delovanje samodejnega mazalnika lahko preverite tako, da zaženete obrezovalno žago in usmerite konico meča verige proti kosu kartona ali papirja na tleh. Če se na kartonu pojavi vse večji vzorec olja, samodejni mazalnik deluje dobro. Če kljub polnemu rezervoarju za olje ni vzorca olja, se obrnite na

serviserja za pomoč strankam podjetja WorxNitro ali pooblaščenega serviserja podjetja WorxNitro.

 **POZOR: Z VERIGO SE NE DOTIKAJTE TAL. ZAGOTOVITE VARNOSTNO RAZDALJO 40 CM.**

5. DELOVANJE

1. PRED UPORABO BREŽIČNEGA ORODJA

 **OPOZORILO!** Polnilec in akumulator sta posebej zasnovana za skupno delovanje, zato ne poskušajte uporabljati nobenih drugih polnilcev niti akumulatorjev. V polnilec ali akumulator nikoli ne vstavljajte kovinskih predmetov, ker bi slednji lahko povzročili kratki stik ali druge okvare.

OPOMBA: Akumulator je ob dobavi NENAPOLNJEN, zato ga morate pred prvo uporabo do konca napolniti.

Polnilec za akumulator je namenjen za polnjenje litijevih akumulatorjev, ki jih uporablja to orodje. Za polnjenje nikoli ne uporabljajte drugega polnilca.

(1) POLNJENJE AKUMULATORJA (Glejte sliko H1, H2)

Litijevi akumulatorji so zaščiteni pred popolno izpraznitvijo. Ko se takšen akumulator zadosti izprazni, varnosti tokokrog orodja prepreči nadaljnje delovanje.

V vročem okolju ali po visoki obremenitvi se akumulator lahko tako segreje, da prepreči polnjenje. Zato počakajte, da se akumulator ustrezno ohladi.

(2) ODSTRANJEVANJE ALI NAMEŠČANJE AKUMULATORJA (Glejte sliko I)

Pritisnite gumb za sprostitev akumulatorja, da odstranite akumulatorja iz orodja. Ko ju napolnite, vstavite akumulatorja v prostor za namestitve akumulatorja. Pri tem lahko uporabite že majhno silo. Preverite, če je akumulator trdno nameščen.

OPOMBA: Pri odstranjevanju akumulatorja iz ležišče, slednjega trdno držite in pazite da vam ne pade ter vas poškoduje.

(3) DRŽANJE IN NADZOR NAD ŽAGO ZA OBREZOVANJE (Glejte sliko J)

Vrtni obrezovalnik držite in nadzorujte z eno roko na območju prijema – palec zavijte okoli območja prijema.

2. VKLOP IN IZKLOP (Glejte sliko K)

 **POZOR:** Pred uporabo brezžičnega orodja, preverite stanje akumulatorja. Uporabljajte le akumulatorje, ki so navedeni v poglavju z dodatki. Za vklop naprave, pritisnite gumb za odklepanje, nato do konca pritisnite stikalo za vklop/izklop ter ga zadržite v tem položaju. Gumb za odklepanje tedaj lahko sprostite.

Za izklop električnega orodja vklopno/izklopno

stikalo spustite.

3. ŽAGANJE

⚠ POMEMBNO: Med uporabo, približno na 10 minut preverjajte napetost verige.

- (1) Akumulator vstavite v ležišče.
- (2) Prepričajte se, da obdelovanci, ki jih boste žagali, ne ležijo na tleh. Le tako boste preprečili, da bi se veriga med žaganjem dotikala tal. Če se med žaganjem veriga dotakne tal, je to nevarno, hkrati pa povzroči kihanje verige.
- (3) Ko boste pripravljeni za rezanje, z desnim palcem do konca pritisnite gumb za odklepanje ter stisnite stikalo. To bo zagnalo premikanje verige. Ko boste sprostili stikalo, se bo veriga zaustavila. Pred začetkom žaganja, naj se veriga vrti s polno hitrostjo.
- (4) Žagati začnite tako, da počasi začnete pomikati vodilno letev proti obdelovancu. Žago morate s krempljastim naslonom postaviti tik ob obdelovanec. Med žaganjem trdno držite za ročaja in poskrbite, da ne bo prihajalo do odskakovanja ali drsenja (stranskega premikanja) žage.
- (5) Na verižno žago med žaganjem blago pritisnite, vendar ne premočno, pustite, da žaga opravi svoje delo. V nasprotnem primeru se motor lahko preobremeni in pregori. Naprava zagotavlja najboljše rezultate, če jo uporabljate le za predviden namen.
- (6) Verižno žago odstranite iz obdelovanca le, če se veriga vrti s polno hitrostjo. Verižno žago ugasnete tako, da sprostite stikalo za vklop/izklop. Pred odlaganjem verižne žage počakajte, da se veriga zaustavi.
- (7) Dokler se podrobno ne boste seznanili z delovanjem žage in slednjo znali uporabljati čimbolj udobno, z gladkimi in obvladljivimi potezami, vadite na odpadnih deblih.

Varovanje pred povratnim udarcem

Ta verižna žaga ima verigo in vodilno letev z nizko ravno tveganja za povratne udarce. Oba ključna dela močno zmanjšujeta tovrstna tveganja. Vsekakor pa med žaganjem še vedno lahko pride do povratnega udarca.

Naslednja dejanja lahko zmanjšajo nastanek povratnega udarca.

- Na žagi morajo biti vedno nameščena vsa varovala. Poskrbite, da boste delo izvajali kot je predpisano.
- Z verižno žago nikoli ne žagajte na težko dosegljivih mestih, nikakor pa ne nad seboj.
- Med delom imejte vedno trden in stabilen položaj.
- Stojte malenkost levo od žage. To bo zagotovilo, da ne boste v neposredni liniji z rezalno verigo.
- Med premikanjem rezalne verige naj se konica letve ničesar ne dotika.

- Nikoli ne žagajte dveh obdelovancev hkrati. Naenkrat lahko žagate le eno deblo.
- Konice letve med delom ne vstavljajte v material (v smislu potopnega reza).
- Pazite, da napetosti v lesu ali druge sile ne bodo povzročale udarcev na rezalno verigo.
- Bodite še posebej previdni, če žago vstavljate v že delno narejeno špranjo.
- Uporabljajte verigo in vodilno letev z nizko ravno tveganja za povratne udarce, ki sta dobavljena skupaj z verižno žago.
- Nikoli ne uporabljajte orodja, ki ima topo ali slabo nameščeno rezalno verigo. Rezalna veriga mora biti vedno ostra in ustrezno napeta.

Varna uporaba verižne žage

1. Uporabljajte verižno žago le z varnim stojščem.
2. Držite verižno žago rahlo desno od telesa (Glejte sliko L).
3. Verižna žaga mora pred stikom z lesom obratovati s polno hitrostjo.
4. Preden zarežete v obdelovanec, krempljasti naslon trdno pritisnite obenj.
5. Pri žaganju uporabite krempljasti naslon kot točko naslona vzvoda. (Glejte sliko M)
6. Verižne žage nikoli ne uporabljajte z iztegnjenimi rokami. Ne poskušajte žagati na težko dostopnih mestih ali tako, da stojite na lestvi. (Glejte sliko N)

Nikoli ne žagajte nad višino ramen.

Žaganje lesa pod napetostjo (Glejte sliko O)

⚠ POZOR: Kadar režete veje, ki so pod napetostjo, bodite še posebej previdni. Predvsem pazite na povratni udarec veje. Ko se napetost v veji sprosti, odžagani konec lahko udari nazaj in celo usodno poškoduje uporabnika.

Kadar žagate veje, ki so podprte na obeh koncih, najprej zažagajte od zgoraj (Y) (od zgoraj) približno do 1/3 premera, nato pa dokončajte rez od spodaj (Z) in tako preprečite, da bi verižna žaga prišla v stik s tlemi. Če je veja podprta le na eni strani, žagajte najprej od spodaj (Y) (spodnji rez) eno tretjino premera navzgor in nato ločite deblo na istem mestu od zgoraj (Z). Na ta način preprečite razkol in zagozdenje verižne žage.

Uporaba žage s podaljškom

Žaganje z nameščenim podaljškom

1. Akumulator vstavite v ležišče.
2. Pred žaganjem visokih vej, preučite napotke, ki so navedeni v poglavju "Obrezovanje vej", vendar upoštevajte tudi kam bo padla odžagana veja.

OPOZORILO: Nikoli ne stojte pod vejo, ki jo režete. Prisotni najo bodo varno oddaljeni. Pri žaganju nikoli ne stojte na lestvi ali drugi neustrezni podlagi. Naprave nikoli ne uporabljajte blizu električnih ali telefonskih kablov. Napravo uporabljajte najmanj 3 m od kablov. (Glejte sliko P1-P4)

- Verižno žago trdno držite z obema rokama. Žago z podaljškom med uporabo držite le za ročaj (Glejte sliko P5). Verižno žago držite trdno z obema rokama. S prsti morate ročaja trdno objemati.
- Poskrbite, da boste stali na trdni podlagi. S stopali stojte v širini ramen. Težo enakomerno razporedite na obe stopali.
- Ko boste pripravljeni za rezanje, z desnim palcem od konca pritisnite gumb za odklepanje, nato do konca pritisnite stikalo za vklop/izklop (Glejte sliko P6). To bo zagagnalo premikanje verige. Ko boste sprostili stikalo, se bo veriga zaustavila. Pred začetkom žaganja, naj se veriga vrti s polno hitrostjo.
- Žagati začnite tako, da počasi začnete pomikati verigo proti obdelovancu. Med žaganjem trdno držite za ročaja in poskrbite, da ne bo prihajalo do odskakovanja ali drsenja (stranskega premikanja) žage.
- Na verižno žago med žaganjem blago pritisnite, vendar ne premočno. V nasprotnem primeru se motor lahko preobremeni in pregori. Naprava zagotavlja najboljše rezultate, če jo uporabljate le za predviden namen.
- Verižno žago odstranjujte iz obdelovanca le, če se veriga vrti s polno hitrostjo. Verižno žago ugasnete tako, da sprostite stikalo za vklop/izklop. Pred odlaganjem verižne žage počakajte, da se veriga zaustavi.

PO DELOVANJU OČISTITE OSTANKE OLJA

Dvignite ščitnik verige v največji položaj za 3 do 5 krat. (glej sliko G2)

OPOMBA: Odprtina za olje ne sme biti obrnjena proti ljudem. Veriga in meč morata biti obrnjena navzdol.

VZDRŽEVANJE ŽAGE

Sledite navodilom v tem priročniku. Pravilno čiščenje in vzdrževanje rezalne verige ter letve lahko zmanjša nevarnost povratnega udarca. Po vsaki uporabi temeljito preverite brezhibnost žage. To bo zagotovilo daljšo dobo uporabnosti.

OPOMBA: Tudi če verigo brusite ko je predpisano, se nevarnost za povratni udarec povečuje z vsakim brušenjem.

VZDRŽEVANJE IN SHRANJEVANJE VERIŽNE ŽAGE

- Akumulator odstranite iz ležišča vsakič, ko
 - Žage ne uporabljate
 - Pred premikanjem na drugo mesto
 - Pred servisiranjem
 - Pred menjavo priključkov ali dodatkov kot sta letev in rezalna veriga.
- Verižno žago pred in po vsaki uporabi pregledajte. Verižno žago podrobno preverite, če se

varovalo ali drug del poškoduje. Bodite pozorni na poškodbe, ki lahko povzročijo nevarnost za uporabnika. Preverite poravnost in gladkost delovanja premikajočih se delov. Preverite glede počenih ali polomljenih delov. Če poškodbe vplivajo na varnost uporabe, potem verižne žage ne uporabljajte. Poškodbe naj odpravi pooblaščen servisier. Najbližjega pooblaščenega servisierja lahko poiščete na www.worx.com

- Verižno žago vzdržujte skrbno.
 - Žage nikoli ne izpostavljajte dežju ali neposredni vlagi.
 - Poskrbite, da bo rezalna veriga vedno ostra, čista in namazana.
 - Podrobnosti glede ostrenja rezalne verige si oglejte v poglavju Ostrenje rezalne verige.
 - Poskrbite, da bosta ročaja vedno suha, čista in brez ostankov olj ali masti.
 - Poskrbite, da bodo matice in vijaki dobro privede(i).
- Pri servisiranju uporabljajte le originalne nadomestne dele.
- Kadar verižne žage ne uporabljate, jo shranite na ustrezno mesto.
 - Ki je zadosti visoko ali zaklenjeno, da do njega ne morejo dostopati otroci.
 - Suho.
 - Z nameščeno vodilno letvijo ter pokrovom.

Vzdrževanje vodilne letve

Za zagotovitev maksimalne življenjske dobe vodilne letve, priporočamo, da jo vzdržujete na naslednji način.

Žleb vodilne letve morate pred shranjevanjem orodja ali kadar se zamaže, temeljito očistiti. Žleb vodilne letve morate očistiti tudi po vsakem odstranjevanju verige.

Čiščenje žlebu vodilne letve:

- Očistite pokrov vodilne letve in verigo. (glejte razdelek SESTAVLJANJE)
- Z žičnato ščetko, izvijačem ali podobnim orodjem, očistite obloge iz žlebu vodilne letve. (Glejte sliko Q)
- Poskrbite za čistočo kanala za dovajanje olja.

Pogoji, v katerih veriga in vodilna letev zahtevata vzdrževanje:

- Če žaga reže proti eni strani.
- Če morate žago s silo potiskati skozi obdelovanec.
- Če na verigo in vodilno letev ni zagotovljeno ustrezno dovajanje olja.

Stanje vodilne letve preverjate po vsakem ostrenju verige. Obrabljena vodilna letev lahko poškoduje verigo in oteži žaganje.

Po vsaki uporabi, z odklopljenim virom napajanja, očistite nečistoče iz žleba in luknje verižnika.

Če je zgornji del deformiran, ga zgladite s ploščato pilo in poravnajte robove.

Če je žleb obrabljen, ukrivljen ali razpokan, oziroma deformiran zaradi pregrevanja, ga zamenjajte z novim.

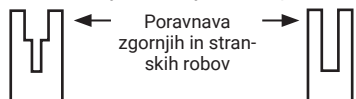

Obrabljeni žleb

Ustrezni žleb

Če je potrebna zamenjava uporabite le originalno nadomestno vodilno letev, ki je navedena na seznamu rezervnih delov.

Zamenjava verige žage in vodilne letve

Če opazite, da so rezalni zobje verige preveč obrabljeni za ostrenje ali se slednja pretрга, jo zamenjajte z novo. Uporabljajte le nadomestne rezalne verige, ki so navedene v tem priročniku.

Pred ostrenjem rezalne verige preverite stanje letve. Obrabljena ali poškodovana letev ni varna. Obrabljena ali poškodovana letev ni varna in bo povzročila poškodbe na rezalni verigi, hkrati pa bo žaganje oteženo.

OSTRENJE REZALNE VERIGE

⚠ OPOZORILO:

Pred servisiranjem odstranite akumulator iz ležišča. V primeru stika z verigo, lahko pride do resnih poškodb ali smrti.

Rezalni robovi verige so ostri. Pri rokovanju z rezalno verigo imejte na rokah zaščitne rokavice.

Izberite okroglo pilo premera 3 mm, ki ustreza koraku verige. Pilo držite pod pravilnim kotom piljenja 30° glede na meč.

Poskrbite, da bo rezalna veriga vedno ostra. Na ta način bo vaša žaga delala hitreje in bolj varno. Če je rezalna veriga topa, se bodo verižnik, letev rezalna veriga in motor hitreje obrabljali. Če začutite, da med žaganjem morate žago s silo potiskati v obdelovanec, pri žaganju pa nastaja droben prah z le nekaj večjimi ostružki, to pomeni, da je rezalna veriga topa.

6. VAROVANJE OKOLJA



Odpadnih električnih orodij ne smete zavreči skupaj z ostalimi gospodinjskimi odpadki. Dostavite jih na mesto za ločeno zbiranje odpadkov. Glede podrobnosti, se posvetujte z lokalno službo za ravnanje z odpadki.

ZA AKUMULATORSKA ORODJA

Območje temperature okolice za uporabo in shranjevanje orodja ter akumulatorja je 0 °C - 45 °C.

Priporočeno območje temperature okolice pri polnjenju je 0 °C - 40 °C.

7. ODPRAVLJANJE NAPAK

Če električno orodje ne deluje povsem brezhibno, so v naslednji tabeli prikazani simptomi napak, možni vzroki ter ukrepi za odstranitev napake. Če problema kljub temu ne morete identificirati in odstraniti, se prosimo obrnite na vašo servisno delavnico.

⚠ POZOR: Pred iskanjem napake izklopite električno orodje in iz njega odstranite akumulatorsko baterijo.

Simptom	Možen vzrok	Pomoč
Verižna žaga ne deluje.	Akumulator je izpraznjen.	Napolnite akumulator.
Verižna žaga deluje presihajoče.	Pregrevanje Premočno pritiskate na obdelovanec. Slaba povezava. Okvara napeljave. Vkljopno/izkljopno stikalo je poškodovano.	Napravo postavite v hladen, dobro prezračevan prostor, da se ohladi. Malce manj močno pritiskajte na obdelovanec. Posvetujte se s servisierjem.

Vroča veriga žage/ vodilna tirnica.	Veriga je preveč napeta. Topa veriga žage.	Nastavite napenjalni vijak. Pobrusite verigo žage ali jo nadomestite.
Veriga žage iztrguje, vibrira ali ne žaga pravilno.	Prenizka napetost verige. Topa veriga žage. Obrabljena veriga žage. Zobje žage kažejo v napačno smer.	Nastavite napenjalni vijak. Pobrusite verigo žage ali jo nadomestite. Nadomestite verigo žage. Pravilno montirajte verigo žage.

8. IZJAVA O SKLADNOSTI

Mi,
Positec Germany GmbH
Postfach 32 02 16, 50796 Cologne, Germany

Izjavljamo, da je izdelek,
Opis izdelka **Brezžična verižna žaga**
Vrsta izdelka **WG325E WG325E.X (3 - oznaka naprave, predstavnik baterijske žage za obrezovanje)**
Funkcija **žaganje lesa**

skladen z naslednjimi direktivami,
2006/42/EC, 2014/30/EU, 2011/65/EU&(EU)2015/863, 2000/14/EC spremenjena z 2005/88/EC

Pristojni priglasitveni organ
Ime: SGS Fimko Ltd
Naslov: Takomotie 8, FI-00380 Helsinki, Finland
Št. certifikata: CERTIFICATE MD-376 Issue 1

2000/14/EC spremenjena z 2005/88/EC:
- Postopek za ugotavljanje skladnosti, glede na **Dodatek V**
- Izmerjena raven zvočne moči **94 dB(A)**
- Deklarirana raven zvočne moči **97 dB(A)**

in izpolnjuje naslednje standarde,
EN 62841-1, EN 12100, EN ISO 3744, EN IEC 55014-1,
EN IEC 55014-2, Deli EN ISO 11680-1, EN IEC 63000

Oseba, ki je pooblaščenca za skladnost tehnične **dokumentacije,**
Ime Marcel Filz
Naslov Positec Germany GmbH
Postfach 32 02 16, 50796 Cologne, Germany



2023/07/14
Allen Ding
Namestnik glavnega inženirja,
Testiranje in certifikacija
Positec Technology (China) Co., Ltd
18, Dongwang Road, Suzhou Industrial
Park, Jiangsu 215123, P. R. China

ОГЛАВЛЕНИЕ

1. УКАЗАНИЯ ПО ТЕХНИКЕ БЕЗОПАСНОСТИ
2. СПИСОК СОСТАВЛЯЮЩИХ
3. ТЕХНИЧЕСКИЕ ДАННЫЕ
4. СБОРКА
5. РАБОТА
6. ОХРАНА ОКРУЖАЮЩЕЙ СРЕДЫ
7. ТАБЛИЦА УСТРАНЕНИЯ НЕИСПРАВНОСТЕЙ
8. ДЕКЛАРАЦИЯ СООТВЕТСТВИЯ

1. УКАЗАНИЯ ПО ТЕХНИКЕ БЕЗОПАСНОСТИ ОБЩИЕ ПРАВИЛА ТЕХНИКИ БЕЗОПАСНОСТИ ПРИ РАБОТЕ С ЭЛЕКТРОИНСТРУМЕНТОМ



ПРЕДУПРЕЖДЕНИЕ! Внимательно ознакомьтесь с инструкциями.

Невыполнение всех нижеприведенных инструкций и рекомендаций может привести к поражению электрическим током, пожару и серьезным травмам.

Сохраните эти инструкции!

В дальнейшем термин “электроинструмент” используется как для работающего от сети (проводного) электроинструмента, так и для электроинструмента, работающего от аккумулятора (беспроводного).

1) РАБОЧЕЕ МЕСТО

- а) Содержите рабочее место в чистоте и хорошо освещенным.** Загроможденные верстаки и темные зоны способствуют возникновению несчастных случаев.
- б) Не работайте с инструментом во взрывоопасной атмосфере, в присутствии воспламеняемых жидкостей, газов или пыли.** Возникающие при работе электроинструмента искры могут привести к воспламенению горючих веществ.
- в) При работе с инструментом дети и посторонние должны находиться на безопасном расстоянии.** Отвлечение внимания может привести к потере вами контроля.

2) ЭЛЕКТРОБЕЗОПАСНОСТЬ

- а) Штепсельные вилки электроинструментов**

должны соответствовать розеткам.

Никогда никоим образом не изменяйте соединительную вилку. При заземленных электроинструментах не используйте никаких переходников. Неизменные вилки и соответствующие розетки снижают риск поражения электротоком.

- б) Избегайте физического контакта с заземленными поверхностями, такими, как трубы, радиаторы, плиты и холодильники.** Риск поражения электротоком повышается, если ваше тело будет заземлено.
 - в) Не подвергайте электроинструмент воздействию дождя или высокой влажности.** Попадание воды в электроинструмент повышает опасность поражения электротоком.
 - г) Правильно обращайтесь с электрокабелем. Никогда не используйте кабель для переноски электроинструмента, а также не тяните за кабель для выключения из розетки.** Держите кабель на безопасном расстоянии от источников тепла, масла, острых кромок и движущихся частей. Поврежденные или запутанные кабели повышают риск поражения электротоком.
 - д) При работе с электроинструментом вне помещений используйте удлинители, которые предназначены для работы на открытом воздухе.** Это снижает риск поражения электротоком.
 - е) При использовании электроинструмента во влажном помещении его необходимо подключать к электросети через устройство защитного отключения (УЗО) по току утечки.** Использование УЗО снижает риск поражения электротоком.
- #### 3) ЛИЧНАЯ БЕЗОПАСНОСТЬ
- а) Будьте внимательны: следите за тем, что вы делаете и руководствуйтесь здравым смыслом, работая с электроинструментом.** Не используйте электроинструмент, если вы устали или находитесь под воздействием сильнодействующих средств, алкоголя или медикаментов. Потеря внимания даже на короткое мгновение при работе с электроинструментом может привести к серьезным травмам.
 - б) Используйте индивидуальные средства защиты. Всегда надевайте средства защиты глаз.** Такие средства защиты, как респиратор, нескользящая защитная обувь, каска или защитные наушники, используемые в соответствующих условиях, снижают риск получения травм.
 - в) Предотвращайте случайный пуск электроинструмента. Убедитесь, что выключатель находится в положении «Выключено» перед подключением к**

электросети и/или аккумуляторной батареи, сборки или переносом электроинструмента.

Перед включением в сеть убедитесь, что выключатель находится в выключенном положении. Переноска инструмента с пальцем на кнопке пуска или включение в сеть электроинструмента с включенным выключателем способствует несчастному случаю.

- г) Удаляйте все регулировочные приспособления или гаечные ключи перед включением электроинструмента.**
Оставленные на вращающихся деталях электроинструмента, они могут привести к травме.
- д) Не перенапрягайтесь. Постоянно занимайте устойчивое положение и поддерживайте равновесие.** Это позволяет лучше контролировать электроинструмент в непредвиденных ситуациях.
- е) Одевайтесь надлежащим образом.** Надевайте свободную одежду или украшения. Держите волосы, одежду и перчатки на удалении от движущихся частей. Свободную одежду, украшения или длинные волосы может затянуть в движущиеся части.
- ж) Используйте предусмотренные средства и устройства для сбора и удаления пыли.**
Использование таких средств может снизить опасность, связанные с пылью.
- h) Не позволяйте знакомству, полученному в результате частого использования инструментов, позволить вам снизить внимание к безопасности и игнорировать принципы безопасности инструмента.**
Неосторожное действие может мгновенно привести к серьезным травмам.

4) ИСПОЛЬЗОВАНИЕ ЭЛЕКТРОИНСТРУМЕНТА И УХОД ЗА НИМ

- а) Не перегружайте электроинструмент.**
Используйте подходящий инструмент для каждой определенной цели. Правильно подобранный электроинструмент выполнит работу лучше и надежнее на уровне, для которого он предназначен.
- б) Не используйте электроинструмент, если выключатель невозможно включить или выключить.** Любой электроинструмент, который невозможно контролировать выключателем, представляет опасность и должен быть отремонтирован.
- в) Отсоедините штепсель от электросети и/или аккумуляторную батарею от электроинструмента перед проведением каких-либо настроек, сменой насадок или хранением электроинструмента.** Подобные предохранительные меры снижают опасность случайного пуска электроинструмента.
- г) Храните не использующиеся**

электроинструменты в местах, недоступных для детей. Не разрешайте работать с электроинструментом лицам, которые не знают его особенностей или не ознакомлены с данной инструкцией. Электроинструменты в руках необученных пользователей представляют опасность.

- д) Поддерживайте электроинструмент в исправном состоянии. Проверяйте инструмент на предмет смещения или заедания движущихся частей, поломки деталей или любых иных неисправностей, могущих повлиять на работу электроинструмента. В случае повреждения следует отремонтировать электроинструмент перед применением.**
Многие несчастные случаи вызваны плохим уходом за электроинструментом.
 - е) Режущий инструмент должен быть заточенным и чистым.** При поддержании режущих инструментов в надлежащем состоянии и с острыми режущими кромками вероятность их заклинивания уменьшается и ими легче управлять.
 - ж) Используйте электроинструмент, принадлежности, сверла и т. п. в соответствии с данными инструкциями, спецификой конкретного типа электроинструмента, учитывая условия работы и выполняемую задачу.**
Использование электроинструмента для иных операций, помимо тех, для которых он предназначен, может привести к возникновению опасной ситуации.
 - h) Держите ручки и поверхности захвата сухими, чистыми и свободными от масла и жира.** Скользкие ручки и поверхность не позволяют для безопасного обращения и контроля над инструментом в неожиданных ситуациях.
- #### **5) ИСПОЛЬЗОВАНИЕ АККУМУЛЯТОРНОГО ИНСТРУМЕНТА И УХОД ЗА НИМ**
- а) Подзарядку аккумулятора производите только оригинальным зарядным устройством.** Зарядное устройство, которое подходит для одного типа аккумуляторной батареи, может привести к пожару, когда используется с другим типом аккумуляторной батареи.
 - б) Используйте аккумуляторный инструмент только с оригинальными аккумуляторами.** Использование любого другого типа аккумулятора может привести к травме или пожару.
 - в) Неиспользуемые аккумуляторные батареи храните отдельно от металлических предметов, таких как скрепки для бумаги, монеты, ключи, гвозди, винты и тому подобное, которые могут замкнуть**

контакты батареи. Замыкание контактов аккумуляторной батареи может привести к ожогу или пожару.

- г) **В критических ситуациях из аккумулятора может вытекать жидкость – избегайте контакта с ней.** Если жидкость все же попала на поверхность кожи – смойте ее большим количеством воды. При попадании жидкости в глаза срочно обратитесь за медицинской помощью. Жидкость, вытекающая из аккумулятора, может вызвать раздражение или ожоги.
- д) **Не используйте батарейный блок или инструмент, который поврежден или модифицирован.** Поврежденные или модифицированные батареи могут привести к пожару, взрыву или получению травмы и возникновению неожиданностей.
- е) **Не позволяйте батарее загореться или перегреться.** Пожар или температура выше 130 °C может привести к взрыву.
- ж) **Следуйте инструкциям по зарядке и не заряжайте батарейный блок или инструмент за пределами температурного диапазона, указанного в инструкциях.** Неправильная зарядка или температура, выходящая за пределы указанного диапазона, может повредить аккумулятор и повысить риск возгорания.

6) СЕРВИС

- а) **Ремонт электроинструмента должно выполняться квалифицированным персоналом с использованием только оригинальных запасных частей.** Это обеспечит гарантию безопасности его использования.
- б) **Нельзя ремонтировать поврежденные аккумуляторы.** Обслуживание аккумуляторных блоков должно выполняться только производителем или авторизованными поставщиками услуг.
- 1) **УКАЗАНИЯ ПО ТЕХНИКЕ БЕЗОПАСНОСТИ ПРИ РАБОТЕ С ЦЕПНЫМИ ПИЛАМИ**
- а) **Держитесь подальше от движущейся цепи работающей пилы. Перед запуском пилы обязательно убедитесь в отсутствии контакта пильной цепи с какими-либо предметами.** Потеря внимания на короткое мгновение во время работы с цепной пилой может привести к захвату одежды или какой-либо части тела пильной цепью.
- б) **Обязательно держите электроинструмент только за изолированные ручки, поскольку пильная цепь может задеть скрытую электропроводку.** Контакт пильной цепи с находящейся под напряжением проводкой может зарядить металлические части электроинструмента и приводить к удару

электрическим током.

- с) **Обязательно надевайте защитные очки и средства защиты органов слуха.** Рекомендуется также использовать средства индивидуальной защиты для головы, рук и ног. Подходящая защитная одежда и обувь снижает опасность травмирования вылетающими стружками и при случайном контакте с движущейся пильной цепью.
- д) **Никогда не работайте цепной пилой, находясь на дереве.** Работа цепной пилой на дереве связана с высокой опасностью травмирования.
- е) **Всегда следите за правильной стойкой и используйте цепную пилу только при стойке на прочном, безопасном и ровном грунте.** Скользкое или нестабильное основание, напр., на лестнице, может привести к потере равновесия и, как следствие, к потере контроля над цепной пилой.
- ф) **При обрезании напряженных ветвей обязательно считайтесь с возможностью их неожиданного отпружинивания.** При высвобождении механического напряжения древесных волокон выпрямляющиеся напряженные ветки могут попасть в работающего и/или привести к потере контроля над цепной пилой.
- г) **Будьте особенно осторожны при обрезании подлеска и молодых деревьев.** Тонкий срезаемый материал, захваченный пильной цепью, может нанести неожиданный удар или вывести из состояния равновесия.
- h) **Переносите цепную пилу только в выключенном состоянии, держа ее за переднюю рукоятку так, чтобы пильная цепь всегда смотрела в сторону от Вашего корпуса тела.** При транспортировке или хранении цепной пилы всегда надевайте на нее защитный кожух. Внимательное обращение с цепной пилой резко снижает вероятность случайного контакта с движущейся пильной цепью.
- и) **Тщательно выполняйте все указания по смазке и натяжению цепи и своевременно заменяйте принадлежности.** Неправильно или недостаточно хорошо натянутая или несмазанная цепь существенно повышает опасность появления рывков или отдачи инструмента.
- j) **Используйте инструмент только для распилки древесины.** Не используйте цепную пилу для выполнения работ, не предусмотренных в инструкции по эксплуатации. Пример: не используйте цепную пилу для распилки пластмасс, каменной кладки или недревесных строительных материалов. Применение цепной пилы для выполнения работ не по

прямому назначению может привести к чрезвычайно опасным ситуациям.

к) Пила предназначена для подрезки деревьев.

Использование пилы для обрезки веток в других целях может привести к серьезным травмам оператора или находящихся рядом людей.

l) При очистке от застрявших предметов, хранении и сервисном обслуживании пилы для обрезки веток соблюдайте все приведенные инструкции. Проверьте, что переключатель выключен и аккумуляторный комплект извлечен. Случайная активация пилы для обрезки веток при очистке от застрявших предметов или сервисном обслуживании может привести к серьезной травме персонала.

m) Человеку, использующему пилу в первый раз, рекомендуется, как минимум, попрактиковаться в обрезке сучьев на пильных козлах или на опорной раме.

n) Рекомендуется привлекать к заточке или техобслуживанию пильной цепи только сотрудников уполномоченных сервисных центров.

(2) Причины и предотвращение обратной отдачи:

Отдача может возникнуть при контакте острой направляющей шины с каким-либо предметом или при изгибе древесины, приводящем к зажатию пильной цепи в пропиле.

Прикасание острой шины к постороннему предмету может привести в ряде случаев к неожиданному и направленному назад отскоку, при котором направляющая шина откидывается вверх в направлении оператора.

Зажатие верхнего края направляющей шины пильной цепи может привести к быстрому отскоку шины в направлении оператора.

Каждая такая реакция может привести к потере контроля над пилой и тяжелой травме. Не полагайтесь только на встроенные в пиле предохранительные устройства обеспечения безопасности. Пользователи цепной пилы должны принять все возможные меры предосторожности для обеспечения безопасной работы.

Рикошет является следствием ошибочного или неправильного использования электроинструмента. Последнее можно предотвратить подходящими мерами предосторожности, описанными далее:

а) Крепко держите пилу, при этом пальцы должны хорошо охватывать рукоятки цепной пилы. Занимайте такое положение и всегда держите руки так, чтобы при необходимости надежно противостоять силам отдачи. При принятии надлежащих мер предосторожности оператор может

совладать с усилиями отдачи. Никогда не выпускайте из рук включенную цепную пилу.

b) Избегайте непригодных для работы положений корпуса и не пилите на уровне выше плеч. Это позволит исключить случайные прикасания острой шины к окружающим предметам и обеспечит лучший контроль за цепной пилой в непредвиденных ситуациях.

c) Всегда используйте только предписанные изготовителем запасные шины и пильные цепи. Использование непригодных шин и пильных цепей может привести к разрывам цепи или отдаче.

d) Выполняйте указания изготовителя при заточке и выполнении технического обслуживания пильной цепи. Слишком низко установленные ограничители глубины повышают возможность отдачи.

ОСТАТОЧНЫЕ РИСКИ

Даже при назначенном использовании прибора всегда существует остаточный риск, который не может быть предотвращен. В зависимости от типа и конструкции прибора могут происходить следующие потенциальные опасности:

- Контакт с пильными зубьями (опасность пореза)
- Доступ к вращающейся пильной цепи (опасность пореза)
- Непредвиденное, резкое движение пильной шины (опасность пореза)
- Вылет деталей из пильной цепи (опасность пореза / проникновения)
- Вылет частей заготовки
- Контакт кожи с маслом
- Потеря слуха, если не используется требуемая защита ушей во время работы

МЕРЫ ПРЕДОСТОРОЖНОСТИ ДЛЯ ПИЛЫ ОБРЕЗКИ ВЕТОК С УДЛИНИТЕЛЬНЫМ ШЕСТОМ

1. Не применяйте пилу, когда вы устали, больны или находитесь под воздействием алкоголя или иных веществ.
2. Для снижения риска во время работы держите других людей на безопасном расстоянии от пилы.
3. Учитывайте опасность некоторых рабочих мест оператора, а также риск удара падающими ветками, либо ветками, отскокившими от земли после падения. Удаляйте ветки в пределах ограниченного сектора.
4. Во время работу сохраняйте устойчивое положение на ногах и баланс тела. Используйте стропу из комплекта поставки.

5. Держите пилу на достаточном расстоянии от подвесных линий электропитания.

ПРЕДУПРЕЖДЕНИЯ БЕЗОПАСНОСТИ ДЛЯ АККУМУЛЯТОРНОЙ БАТАРЕИ

- a) Не разбирайте, не открывайте ячейки или батарейный блок.
- b) Не замыкайте аккумуляторную батарею. Не храните беспорядочно аккумуляторы в коробке или ящике, где они могут замыкаться друг с другом могут быть закорочены проводящими материалами. Когда аккумулятор не используется, держите его подальше от других металлических предметов, таких как скрепки, монеты, ключи, гвозди, винты или другие мелкие металлические предметы, которые могут замкнуть контакты. Замыкание контактов аккумулятора может привести к ожогу или пожару.
- c) Не подвергайте аккумуляторную батарею воздействию тепла или огня. Избегайте попадания прямых солнечных лучей.
- d) Не подвергайте аккумуляторную батарею механическому удару.
- e) В случае протекания аккумуляторной жидкости избегайте с ней контакта. Если жидкость попала на кожу, промойте пораженный участок обильным количеством воды и обратитесь за медицинской помощью.
- f) Держите аккумулятор в чистоте и сухом состоянии.
- g) Протрите клеммы аккумуляторной батареи чистой сухой тканью, если они загрязнились.
- h) Перед использованием батареи ее необходимо зарядить. Всегда обращайтесь к этой инструкции и используйте правильную процедуру зарядки.
- i) Не храните аккумулятор в зарядном устройстве, когда он не используется.
- j) После продолжительных периодов хранения может потребоваться несколько раз зарядить и разрядить аккумуляторную батарею, чтобы получить максимальную производительность.
- k) Перезаряжайте только зарядным устройством, одобренным Worx. Не используйте зарядное устройство, отличное от того, которое специально предназначено для использования с оборудованием.
- l) Не используйте батарейный блок, который не предназначен для использования с оборудованием.

- m) Храните аккумулятор в недоступном для детей месте.
- n) Сохраните оригинальную литературу по продуктам для дальнейшего использования.
- o) Извлеките аккумулятор из оборудования, если он не используется.
- p) Утилизируйте надлежащим образом.
- q) Не используйте с устройством элементы разного производства, емкости, размера или типа.
- r) Держите батарею подальше от микроволновых печей и высокого давления.

СОХРАНИТЕ ЭТИ ИНСТРУКЦИИ

Указания, касающиеся правильных методов, обрезки сучьев и поперечной распиловки

1. Удаление ветвей

Под удалением ветвей подразумевается их спиливание с уже поваленного дерева. При удалении ветвей вначале оставьте на месте самые крупные из них, которые направлены вниз и на которые опирается поваленное дерево. Удалите меньшие ветки одним запилом, как это показано на рисунке. Ветки, находящиеся под напряжением, должны отпилиться снизу вверх, чтобы исключить возможность зажатия пильной цепи. (См. рис. 1)



рис. 1

2. Разрезание ствола дерева на части

Под этим понимается распиливание ствола поваленного дерева по длине на части. Следите за безопасностью стойки и равномерным распределением веса тела на обе ноги. Если это возможно, следует создать опору для ствола дерева с помощью ветвей, балок или клиньев. Выполняйте простые указания для легкого распиливания.

Если ствол дерева будет равномерно уложен по всей длине, начните распиловку сверху. (См. рис. 2)

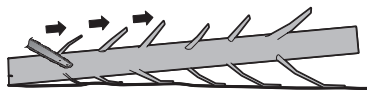

рис. 2

Если ствол дерева лежит на одном конце, пропилите вначале 1/3 диаметра ствола с нижней стороны, а затем пропилите остаток сверху над местом нижнего запила. (См. рис. 3)

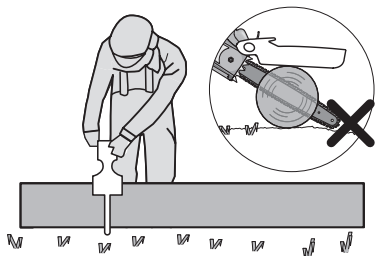

рис. 3

Если ствол дерева лежит на обоих концах, пропилите вначале 1/3 диаметра ствола с верхней стороны, а затем пропилите 2/3 снизу на месте верхнего запила. (См. рис. 4)

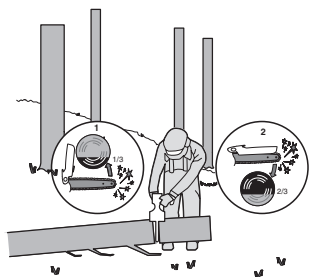

рис. 4

При выполнении распилочных работ на склоне стойте всегда выше ствола дерева. Для сохранения полного контроля во время «пропиливания» уменьшайте в конце пропила прижимное усилие, не ослабляя крепость захвата рукояток цепной пилы. Внимательно следите за тем, чтобы пильная цепь не касалась земли. После завершения распила перед удалением цепной пилы дождитесь полной

остановки пильной цепи. Всегда выключайте двигатель цепной пилы при переходе от одного дерева к другому. (См. рис. 5)



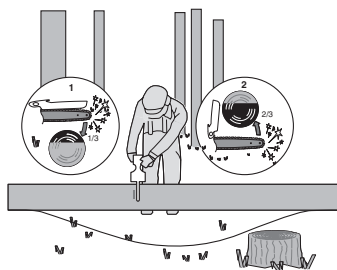





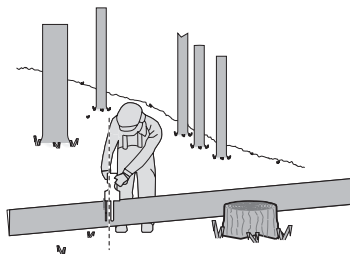
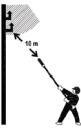

рис. 5

УСЛОВНЫЕ ОБОЗНАЧЕНИЯ

	Для снижения риска травмы пользователь должен прочитать руководство по эксплуатации.
	Наденьте защиту слуха
	Наденьте защитные очки
	Наденьте респиратор
	Одевайте защиту для головы
	Не допускайте отскока пилы и ее контакта с кончиком планки.
	током оберегайте от дождя
	Одевайте защитные перчатки
	Одевайте защитную обувь

	Предупреждение об опасности подвесных линий электропитания
	Не поджигать.
	При неправильной утилизации батареи могут попасть в водный цикл, что может быть опасным для экосистемы. Не утилизируйте использованные батареи как несортированные бытовые отходы.
	Отходы электротехнической продукции не следует утилизировать с бытовыми отходами. Они должны быть доставлены в местный центр утилизации для надлежащей переработки.
248  Li-Ion 	Литий-ионный аккумулятор Этот продукт был отмечен символом, связанным с «раздельным сбором» для всех батарейных блоков и батарей. Затем он утилизируется или раскреплен, чтобы уменьшить воздействие на окружающую среду. Батарейный блок могут быть вредны для окружающей среды и здоровья человека, поскольку они содержат вредные вещества.
	Блокировка
	Разблокировка

2. СПИСОК СОСТАВЛЯЮЩИХ

1. ОГРАЖДЕНИЕ ЦЕПИ
2. КРУГЛАЯ РУЧКА КРЫШКИ КОРПУСА

3. КНОПКА БЛОКИРОВКИ
4. ПЕРЕКЛЮЧАТЕЛЬ ВКЛЮЧЕНИЯ/ ВЫКЛЮЧЕНИЯ
5. ОБЛАСТЬ ЗАХВАТА
6. АККУМУЛЯТОРНЫЙ КОМПЛЕКТ *
7. КНОПКА ОСВОБОЖДЕНИЯ АККУМУЛЯТОРНОГО КОМПЛЕКТА
8. ЗАЩИТА РУКИ
9. КРЫШКА КОРПУСА
10. ЦЕПЬ
11. НАПРАВЛЯЮЩАЯ ПЛАНКА
12. БАЗОВАЯ ПЛАСТИНА
13. КРЫШКА ГОРЛОВИНЫ ДЛЯ ЗАЛИВКИ МАСЛА
14. БАЗОВАЯ НАКЛАДКА
15. ПРИВОДНАЯ ЗВЕЗДОЧКА
16. БОЛТ КРЕПЕЖНОЙ ПЛАНКИ
17. ЯЗЫЧОК РАСПОЛОЖЕНИЯ ПЛАНКИ
18. ЭКРАН/ОТСЕКATEЛЬ ПЛАНКИ И ЦЕПИ
19. КНОПКА БЛОКИРОВКИ НА РУЧКЕ УДЛИНИТЕЛЬНОГО ШЕСТА *
20. РУЧКА УДЛИНИТЕЛЬНОГО ШЕСТА *
21. ПЕРЕКЛЮЧАТЕЛЬ ВКЛЮЧЕНИЯ/ ВЫКЛЮЧЕНИЯ НА РУЧКЕ УДЛИНИТЕЛЬНОГО ШЕСТА *
22. КРУГЛАЯ РУЧКА БЛОКИРОВКИ *
23. КНОПКА ОСВОБОЖДЕНИЯ УДЛИНИТЕЛЬНОГО ШЕСТА *
24. ЗАЖИМАЮЩИЙ РЫЧАГ *
25. МАСЛООТВОДНОЕ ОТВЕРСТИЕ

*Не все принадлежности, иллюстрированные или описанные включены в стандартную поставку.

3. ТЕХНИЧЕСКИЕ ДАННЫЕ

Тип WG325E WG325E.X (3 наименования устройства, представляющие работающую от аккумулятора пилу для обрезки веток)

	WG325E WG325E.X***
--	--------------------

Напряжение	20 V $\overline{=}$ Max.**
Длина шины	12 cm
Скорость цепи	10 m/s
Шаг пильной цепи	7.6 mm
Число звеньев цепной передачи	28
Цепная рейка	1.1 mm
Тип цепи	WA0142
Тип шины	WA0151
Длина длиннительного шеста	125 cm
Максимальная высота обрезки	275 cm
Вес удлиннительного шеста	0.9 kg
Вес устройства (с цепью и планкой) (без аккумулятора)	1.1 kg

** Напряжение, измеренное без нагрузки. Начальное напряжение батареи достигает максимум 20 вольт. Номинальное напряжение 18 вольт

*** X=1-999, A-Z, M1-M9 используются только для разных инструментов. Безопасная соответствующая замена между данными моделями невозможна

ОРИГИНАЛЬНОЕ РУКОВОДСТВО ПО ЭКСПЛУАТАЦИИ

Категория	Модель	Объем
Аккумулятор 20 В	WA3551	2.0 Ah
	WA3639	2.0 Ah
Зарядное устройство 20 В	WA3880	2.0 A

Рекомендуется приобретать все принадлежности в том же магазине, где был приобретен инструмент. Смотрите более подробную информацию на упаковке принадлежности. Помощь и консультацию можно также получить

у продавца.

ХАРАКТЕРИСТИКИ ШУМА

Звуковое давление $L_{pA} = 84 \text{ dB(A)}$

$K_{pA} = 3 \text{ dB(A)}$

Акустическая мощность $L_{wA} = 94 \text{ dB(A)}$

$K_{pA} = 3 \text{ dB(A)}$

Наденьте защиту слуха.

ХАРАКТЕРИСТИКИ ВИБРАЦИИ

Суммарные значения вибрации, определенные согласно EN 62841:

Уровень вибрации	$a_h = 2.9 \text{ m/s}^2$
Погрешность	$K = 1.5 \text{ m/s}^2$

Указанное общее значение вибрации и значение шума были измерены в соответствии со стандартным методом испытаний и могут использоваться для сравнения одного инструмента с другим.

Указанное общее значение вибрации и значение уровня шума также могут быть использованы при предварительной оценке воздействия.



ВНИМАНИЕ: Вибрация и уровень шума при фактическом использовании электроинструмента могут отличаться от указанного значения в зависимости от способов использования инструмента, особенно от вида обрабатываемой детали, зависимой от следующих примеров и других вариантов использования инструмента: Как используется инструмент и какие материалы режутся или сверлятся. Инструмент в хорошем состоянии. Использование правильного аксессуара для инструмента и обеспечение его резкости и исправности. Плотность захвата на рукоятках и, если используются какие-либо аксессуары против вибрации и шума. И инструмент используется в соответствии с дизайном и этими инструкциями.

Этот инструмент может вызвать вибрационную болезнь рук из-за неправильного использования.



ВНИМАНИЕ: Чтобы быть точным, оценка уровня воздействия в реальных условиях использования должна выполняться, учитывая все части рабочего цикла, такие как время, когда инструмент выключен и когда он работает вхолостую, но фактически не выполняет работу. Это может значительно снизить уровень воздействия в течение всего рабочего периода. Помогаем минимизировать вибрацию и шум. Всегда используйте острые зубила, сверла и лезвия.

Поддерживайте этот инструмент в соответствии с этими инструкциями и сохраняйте его хорошо смазанным (при необходимости).

Если инструмент будет использоваться регулярно, купите антивибрационные и шумовые аксессуары.

Планируйте вашу работу для распределения дней использования электроинструмента.

НАЗНАЧЕНИЕ

- Миниатюрная пила обрезки веток предназначена только для резки деревьев и веток с диаметром не более длины направляющей планки пилы.
- Миниатюрная пила обрезки веток должна использоваться на уровне земли или на подходящих помостах, которые полностью устойчивы и безопасны.
- Миниатюрная пила обрезки веток предназначена только для применения на улице.
- Миниатюрная пила обрезки веток не предназначена для использования в других целях.
- Монтаж на миниатюрную пилу обрезки веток допустим только для подлинных или разрешенных изготовителем запасных частей (например, направляющие цепи или пильная цепь), а также только разрешенных изготовителем комбинаций направляющей цепи / пильной цепи, согласно указаниям в этом руководстве.
- На пользователя возлагается ответственность за любые инциденты из-за неправильного применения или несогласованной модификации миниатюрной пилы обрезки веток.

4. СБОРКА



ОСТОРОЖНО! Не устанавливайте батарейный блок до полного завершения сборки.

Всегда используйте перчатки при работе с цепью.

МОНТАЖ ЦЕПИ И ПИЛЬНОЙ ШИНЫ

1. Осторожно распакуйте все части. Снимите кожух цепи, повернув ручку регулировки натяжения пильной цепи против часовой стрелки. (Смотрите рис. A1)
2. Положите бензопилу на ровную, устойчивую поверхность.
3. **Используйте только оригинальные цепи Worx или цепи, рекомендованные для пильной шины.**
4. Вставьте цепь в паз вокруг направляющей шины. Убедитесь, что цепь находится в правильном направлении движения, сравнив его со значком цепи на направляющей шине, или посмотрев на значок направления цепи на станке пилы. Убедитесь, что панель натяжения шины обращена наружу. (Смотрите рис. A2)
5. Поместите цепь на звездочку привода, так, чтобы крепежные отверстия шины и две крепежные лапки на прокладке шины попали в паз отверстия на направляющей шине. (Смотрите рис. B1, B2)
6. Убедитесь, что все детали установлены правильно, и удерживайте цепь и направляющую шину в горизонтальном положении. Убедитесь, что приводные звенья полностью вставлены в звездочку привода (смотрите рис. C1), без изгиба, как показано на рис. C2. Если возникает изгиб, возьмите цепь на направляющей шине перед изгибом и потяните чтобы выровнять его.

ПРИМЕЧАНИЕ: Цепь должна свободно вращаться и изгибов не должно быть.

7. Установите крышку цепи. Наклоните пильную шину вперед в том месте, где кончик пильной шины подается вертикально вниз. Это позволит устранить провисание цепи. Правильное натяжение цепи достигнуто, когда цепь поднимается приблизительно на половину глубины приводного звена от направляющей шины в центре. Это должно быть сделано одной рукой, чтобы поднять цепь против веса устройства. И затяните, повернув ручку регулировки натяжения пильной цепи по часовой стрелке до упора. (Смотрите рис. D)

ПРИМЕЧАНИЕ: Натяжение в цепи установлено надлежащим образом, когда ее можно поднять с направляющей шины, и приводное звено находится в направляющей шины. (Смотрите рис. E)

ПРИМЕЧАНИЕ: Цепь будет растягиваться во время работы и потеряет правильное натяжение. Когда натяжение цепи ослабнет, полностью открутите ручку регулировки натяжения цепи или поверните ее на три оборота против часовой стрелки, затем заново затяните ручку регулировки натяжения цепи, чтобы правильно наладить натяжение цепи, повторив шаги 1-7,

перечисленные выше.

ПРИМЕЧАНИЕ. Новые цепи пилы будут **ПРИМЕЧАНИЕ:** Новые пильные цепи будут растягиваться. Постоянно проверяйте натяжение цепи при первом использовании и затягивайте, когда цепь растягивается вокруг направляющей шины.

БОРКА УДЛИНИТЕЛЬНОГО ШЕСТА

Выверните и вставьте ручку удлинительного шеста в вал. Поверните по часовой стрелке круглую ручку блокировки для фиксации. См. рис. F1 и F2.

ПРИМЕЧАНИЕ: убедитесь, что вал аккуратно фиксируется на своем месте.

СОЕДИНЕНИЕ УДЛИНИТЕЛЬНОГО ШЕСТА С ПИЛОЙ (см. рис. F3 и F4)

Шаг 1: выверните и вставьте удлинительный шест в пилу.

Шаг 2: зацепите пряжку за крючок пилы. Нажмите зажимающий рычаг для крепления удлинительного шеста к пиле.

ПРИМЕЧАНИЕ: перед началом работы убедитесь, что удлинительный шест надежно закреплен на своем месте.

СНЯТИЕ УДЛИНИТЕЛЬНОГО ШЕСТА (см. рис. F5)

Ослабьте зажимающий рычаг для расцепления пряжки. Нажмите кнопку освобождения удлинительного шеста для отсоединения удлинительного шеста от пилы.

ВНИМАНИЕ! Когда пила применяется с удлинительным шестом, убедитесь в извлечении аккумуляторного комплекта.

СМАЗКА (смотрите рис. G1, G2)

ВАЖНО: Цепная пила не заполнена смазочным маслом. Очень важно заполнить масло перед использованием.

Никогда не работайте с бензопилой без смазочного масла для цепи или пустым масляным баком, так как это приведет к значительному повреждению устройства.

ПРИМЕЧАНИЕ: Срок эксплуатации цепи и режущая способность зависят от смазки. Поэтому, цепь автоматически смазывается во время работы.

ЗАПОЛНЕНИЕ МАСЛЯНОГО БАКА: ОСТОРОЖНО! УДАЛИТЕ БАТАРЕЙНЫЙ БЛОК ПЕРЕД ТЕМ, КАК НАПОЛНИТЬ МАСЛЯНЫЙ БАК.

1. Установите бензопилу на подходящую поверхность, чтобы крышка маслозаправочной горловины смотрела вверх.
2. Очистить зону вокруг крышки

маслозаправочной горловины тканью и отвинтите крышку, повернув ее против часовой стрелки.

3. Заливайте смазочное масло для цепи и шины пока бак не будет заполнен.
4. Следите за тем, чтобы грязь и мусор не попали в масляный бак, поместите крышку маслозаправочной горловины и затяните, повернув по часовой стрелке до упора.



ВАЖНО: Чтобы обеспечить вентиляцию масляного бака, между крышкой маслозаправочной горловины и фильтром предусмотрены небольшие вентиляционные каналы, чтобы предотвратить утечку убедитесь что устройство находится в горизонтальном положении, когда она не используется.

Это важно, что надо использовать смазку для шин и цепей (не входит в комплект), которая разработана для работы в широком диапазоне температур без разбавления. Его можно найти в том месте, где Вы купили эту пилу или местном магазине технических товаров. Не используйте грязные, отработанные или иным образом загрязненные масла. Это вредит шине или цепи. Использование не рекомендованного масла приведет к аннулиции гарантии. Не глотайте. Если проглотили, немедленно вызовите врача. Хранить в местах, не доступных для детей. Хранить вдали от источников тепла и открытого огня.

Проверка автоматического смазчика



Осторожно! Режущие кромки на цепи острые. Используйте защитные перчатки.

После заполнения масляного бачка опустите цепную пилу и поднимите защитный кожух цепи до верхнего упора для осуществления смазки. (See Fig.G2)

Надлежащее функционирование автоматического смазчика можно проверить, запустив бензопилу и направив наконечник направляющей цепной шины на кусок картона или бумаги на земле. Если на картоне появляются следы от масла, автоматический смазчик работает нормально. Если масляных следов нет, несмотря на полный масляный резервуар, свяжитесь с сервисным агентом WorxNitro или уполномоченным сервисным агентом WorxNitro.



Осторожно! Не касайтесь земли цепью. Обеспечьте безопасное расстояние в 40 см.

5. РАБОТА

1. ПЕРЕД ИСПОЛЬЗОВАНИЕМ ВАШЕГО АКУМУЛЯТОРНОГО УСТРОЙСТВА

⚠ ОСТОРОЖНО! Зарядное устройство и батарейный блок специально разработаны для совместной работы, поэтому не пытайтесь использовать какие-либо другие устройства. Никогда не вставляйте металлические предметы в зарядное устройство или соединения батарейного блока из-за возникновения рисков и опасности связанных с электричеством.

ПРИМЕЧАНИЕ: Ваш батарейный блок разряжен, перед использованием необходимо зарядить один раз.

Зарядное устройство которое идет в комплекте, соответствует ионно-литиевой батарее, установленной в устройстве. Не используйте другое зарядное устройство.

(1) ЗАРЯДКА ВАШЕГО БАТАРЕЙНОГО БЛОКА (смотрите рис. H1, H2)

Ионно-литиевая батарея защищена от глубокой разрядки. Когда аккумулятор разряжен, устройство отключается с помощью цепи защиты.

При работе в теплой среде или после интенсивного использования, батарея может стать слишком горячей для зарядки. Дайте батарее остыть перед зарядкой.

(2) УСТАНОВКА ИЛИ СНЯТИЕ БАТАРЕИ (см. Рис. I)

Нажмите кнопку снятия аккумулятора, чтобы извлечь аккумулятор из своего инструмента. После подзарядки вставьте батарейный блок в порт аккумулятора. Достаточно простого нажатия и небольшого давления, пока не будет услышан щелчок. Убедитесь, что аккумулятор закреплен.

Примечание. При извлечении аккумулятора надежно удерживайте его, чтобы избежать падения и повреждений.

(3) УДЕРЖИВАНИЕ И УПРАВЛЕНИЕ ПИЛОЙ ОБРЕЗКИ ВЕТОК (см. рис. J)

Держите и управляйте пилой обрезки веток так, чтобы одна рука была на области захвата с большим пальцем вокруг этой области.

2. ВКЛЮЧЕНИЕ И ВЫКЛЮЧЕНИЕ (СМОТРИТЕ РИС. К)

⚠ Внимание: Проверьте батарейный блок перед началом использования аккумуляторного устройства. Используйте только батарейный блок указанный в перечне комплектующих.

Для включения устройства, нажмите на кнопку разблокировки, затем полностью нажмите

переключатель вкл./выкл. и удерживайте в этом положении. Кнопку блокировки теперь можно отпустить.

3. РАСПИЛИВАНИЕ

⚠ ВАЖНО: Проверьте натяжение цепи каждые 10 минут во время работы.

- Установка батарейного блока в устройство.
- Убедитесь, что бревно для распила не лежит на земле. Это предотвратит контакт цепи с землей во время распиливания бревна. Контакт с землей во время движения цепи опасен и затупит цепь.
- Когда Вы будете готовы сделать разрез, нажмите кнопку блокировки большим пальцем правой руки и надавите на спусковой рычаг. Так Вы включите пилу. Выключить пилу можно отпустив спусковой рычаг. Убедитесь, что пила работает на полной скорости, прежде чем начинать резать.
- Когда начинаете резать, медленно поместите движущуюся цепь к дереву. Дерево должно быть максимально близко к пиле. Крепко держите пилу, чтобы избежать возможных дрожания или скольжения (бокового движения) пилы.
- Направляйте пилу легким давлением и не применяйте чрезмерную силу, позволяя пиле выполнять свою работу. Двигатель перезагружен и может сгореть. Она будет выполнять работу лучше и безопаснее при скорости, для которой она была предназначена.
- Удалите пилу от разреза, когда она работает на полной скорости. Остановите работу пилы, отпустив переключатель вкл./выкл. Убедитесь, что цепь остановилась, перед тем как положить пилу.
- Продолжайте практиковаться на непригодных бревнах в безопасной рабочей зоне, пока Вы не привыкните, используя плавные движения и стабильную скорость распила.

Предохранительные устройства от отдачи на данной пиле

Эта пила имеет цепь с низкой отдачей и направляющую шину со сниженной отдачей. Обе детали снижают вероятность отдачи. Не смотря на это, отдача все еще возможна.

Следующие шаги снизят риск отдачи

- Держите все защитные детали на местах. Убедитесь, что они правильно работают.
- Не осуществляйте распил на высоте выше уровня плеч.
- Всегда крепко стойте на ногах и держите равновесие.
- Стойте немного левее от пилы. Таким образом Ваше тело не находится на одной линии с цепью.
- Не допускайте, чтобы конец направляющей

шины дотрагивался до чего-либо, когда цепь движется.

- Никогда не пытайтесь распилить два бревна сразу. Пилите по одному бревну за раз.
- Не погружайте конец направляющей шины и не пытайтесь врезаться (распиливать дерево используя конец направляющей шины)
- Следите за смещением древесины или других объектов, которые могут защемять цепь.
- Будьте предельно осторожны, когда погружаете пилу в уже сделанный распил.
- Используйте только цепи и направляющей шины с низкой отдачей, которые были поставлены с бензопилой или были рекомендованы.
- Никогда не используйте тупую или ослабленную цепь. Следите, чтобы цепь была заточена с соответствующим натяжением.

Как безопасно использовать пилу

1. Используйте бензопилу только если устойчиво стоите на ногах.
2. Держите бензопилу справа от себя (смотрите рис. L).
3. Цепь должна работать на полной скорости, прежде чем она вступает в контакт с древесиной.
4. Используйте зубья амортизатора, чтобы зафиксировать пилу на дереве перед началом резки.
5. Используйте зубья амортизатора в качестве рычага воздействия во время резки. (Смотрите рис. M)
6. Не пользуйтесь бензопилой с полностью вытянутыми руками, не пытайтесь пилить в труднодоступных местах, не стойте на лестнице во время работы (смотрите рис. N)

Никогда не используйте бензопилу для работы на высоте выше уровня плеч.

Распил дерева под натяжением (смотрите рис. O)

⚠ ОСТОРОЖНО! Когда обрезаете ветку, которая находится под натяжением, будьте предельно осторожны. Будьте готовы к тому, что ветка может отскочить. Когда напряжение древесины ослабевает, ветка может отскочить назад и нанести удар работнику, что приведет к серьезным травмам или смерти.

При распиливании бревна которое поддерживается на обоих концах, начните разрез сверху (Y) примерно на 1/3 диаметра бревна, затем закончите разрез (Z) снизу, во избежание контакта пилы с землей. При распиливании бревна которое поддерживается только на одном конце, начните разрез снизу (Y) примерно на 1/3 диаметра бревна и завершите разрез сверху (Z) во избежание расщепления бревна или защемления бензопилы.

РАБОТА ПИЛОЙ ОБРЕЗКИ ВЕТОК

Обрезка с удлинительным шестом

1. Вставьте в пилу аккумуляторный комплект.
2. При обрезке верхних веток соблюдайте те же самые рекомендации, которые подробно рассмотрены в предыдущем разделе "Обрезка веток", но обратите особое внимание на возможный путь падения веток.

ВНИМАНИЕ: не стойте прямо под обрезаемой веткой. Обеспечьте удаление других людей. Во время работы пилой не стойте на лестнице или иной нестабильной опоре. Не применяйте пилу рядом с тросами, электрическими кабелями или телефонными линиями. Соблюдайте дистанцию 3 м от любых линий электропитания. (См. рис. P1-P4)

3. Держите пилу обрезки веток двумя руками. Пользуйтесь только указанными областями захвата во время работы пилой обрезки веток (см. рис. P5). Держите пилу аккуратно. Большой и остальные пальцы должны охватывать ручку и шест пилы обрезки веток.
4. Убедитесь, что стоите устойчиво. Раздвиньте ноги. Распределите вес тела равномерно по обеим ногам.
5. Когда подготовитесь к обрезке, нажмите кнопку блокировки, затем плавно нажмите переключатель включения/выключения (см. рис. P6). Это включит пилу обрезки веток. Отпускание переключателя включения/выключения выключит пилу обрезки веток. Перед началом обрезки проверьте, что пила работает на полной скорости.
6. Перед началом обрезки поместите цепь поперек ствола дерева. Аккуратно держите пилу обрезки веток на месте обрезки, чтобы избежать возможного подпрыгивания или соскальзывания (движение в сторону) пилы.
7. Направляйте пилу обрезки веток с небольшим давлением. Не нажимайте слишком сильно на пилу обрезки веток. Мотор будет перегружен и может перегореть. Работа будет выполнена лучше и безопаснее, если пила используется так, как указано.
8. Извлекайте из распила пилу обрезки веток, работающей на полной скорости. Остановите пилу обрезки веток за счет отпускания пусковой кнопки. До опускания вниз пилы обрезки веток убедитесь, что цепь остановлена.

ОЧИСТКА ОСТАТКОВ МАСЛА ПОСЛЕ РАБОТЫ

Поднимите защитный кожух цепи до верхнего упора 3–5 раз (см. рис. G2).

ПРИМЕЧАНИЕ: не направляйте

масловыпускное отверстие в сторону людей. Цепь и направляющая шина должны быть направлены вниз.

ЭКСПЛУАТАЦИЯ ПИЛЫ

Следуйте данным инструкциям по эксплуатации. Чистка пилы, цепи и обслуживание направляющей шины может уменьшить риски отдачи. Проверяйте и обслуживайте пилу после каждого использования. Это поможет продлить срок эксплуатации Вашей пилы.

ПРИМЕЧАНИЕ: Даже при правильной заточке, риск отдачи может увеличиваться с каждой заточкой.

ОБСЛУЖИВАНИЕ И ХРАНЕНИЕ ПИЛЫ

- Удалите батарейный блок
 - Когда не используется
 - Перед транспортировкой из одного места в другое
 - Перед обслуживанием
 - Перед заменой комплектующих частей, таких как цепь или защита.
- Осматривайте пильную цепь перед и после каждого использования. Тщательно осмотрите пилу в случае повреждения защиты или других частей. Проверьте на предмет любых повреждений, которые могут повлиять на безопасность работника или работу пилы. Проверьте синхронизацию или скрепление движущихся частей. Проверьте на наличие поломанных или поврежденных частей. Не используйте пилу в случае если неполадки могут повлиять на безопасность или работу пилы. Устраняйте поломки только в авторизованном сервисном центре. Чтобы найти авторизованный сервисный центр, посетите www.worx.com.
- Аккуратно осуществляйте обслуживание бензопилы.
 - Никогда не подвергайте пилу воздействию дождя или чрезмерной влажности.
 - Держите цепь заточенной, чистой и смазанной для более продуктивной и безопасной работы.
 - Следуйте шагам в данной инструкции для того, чтобы заточить цепь.
 - Держите ручки сухими, чистыми, без следов масла и жира.
 - Следите чтобы все шурупы и болты были затянуты.
- При починке, используйте только идентичные детали для замены.
- Когда не пользуетесь, всегда храните бензопилу.
 - в высоком или закрытом месте, вне зоны доступа для детей
 - в сухом месте
 - с обернутыми цепью и шиной

Обслуживание шины

Чтобы продлить срок эксплуатации шины, следует соблюдать следующие рекомендации по обслуживанию шины.

Рейки шины, которые держат цепь должны быть очищены перед хранением устройства или если шина или цепь грязные.

Рейки нужно чистить каждый раз, когда снимаете цепь.

Чтобы очистить рейки шины:

- Удалите кожух цепи, шину и цепь. (смотрите раздел КОМПОНОВКА)
- Используя проволочную щетку, отвертку или аналогичный инструмент, удалите осадок из внутренних пазов шины. (Смотрите рис. Q)
- Убедитесь в том, что маслопроводный канал тщательно очищен.

Ситуации в которых требуется обслуживание цепи и направляющей шины:

- Пила делает разрез на одну сторону или под углом.
- Нужно прикладывать силу, что совершить распил.
- Неправильная подача масла на шину и цепь.

Проверяйте состояние направляющей шины каждый раз когда точите цепь. Изношенная направляющая шина повредит цепь и затруднит резку.

После каждого использования, извлеките батарейный блок, очистите направляющую шину и отверстие цепного колеса от опилок

Если верх рейки неровный, используйте плоский напильник, чтобы восстановить квадратные края и стороны.

Замените направляющую шину когда пазы изношены, если шина погнута или треснула, когда происходит перегрев или появляются зазубрины на рейках.

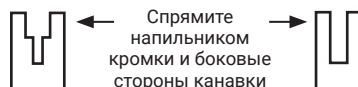

Изнанная канавка Исправная канавка

При необходимости замены, используйте только направляющие шины, указанные в списке деталей для ремонта для Вашей пилы или на наклейках, расположенных на бензопиле.

Замена шины и цепи

Замените цепь, если зубья слишком изношены, чтобы их можно было заточить, или когда цепь останавливается. Используйте только цепь для замены предложенную в данной инструкции. Осмотрите направляющую шину перед тем как

заточить цепь. Изношенная или поврежденная направляющая шина небезопасна. Изношенная или поврежденная направляющая шина приведет к повреждению цепи. Также она затруднит резку.

ЗАТОЧКА ПИЛЬНОЙ ЦЕПИ



ОСТОРОЖНО!

Извлеките батарейный блок перед обслуживанием. Тяжелая травма или смерть могут возникнуть в результате удара током или контакта тела с движущейся цепью.

Режущие кромки на цепи острые. Используйте защитные перчатки когда берете цепь.

Выберите круглый напильник диаметром 3 мм, соответствующий шагу цепи. Напильник следует размещать с требуемым углом заточки 30° к пильной шине.

Держите цепь заточенной. Ваша пила будет резать быстрее и более безопасно. Тупая цепь приведет к чрезмерному износу цепного колеса, направляющей шины, цепи и двигателя. Если Вы должны прикладывать силу чтобы распилить древесину и при резке появляются только опилки и несколько крупных щепок, значит что цепь тупая.

6. ОХРАНА ОКРУЖАЮЩЕЙ СРЕДЫ



Отходы электротехнической продукции не следует утилизировать с бытовыми отходами. Они должны быть доставлены в местный центр утилизации для надлежащей переработки.

ДЛЯ АККУМУЛЯТОРНЫХ ИНСТРУМЕНТОВ

Диапазон наружной температуры для применения и хранения инструмента и аккумулятора: 0-45 °С.

Рекомендованный диапазон наружной температуры для зарядной системы в процессе зарядки: 0-40 °С.

7. ТАБЛИЦА УСТРАНЕНИЯ НЕИСПРАВНОСТЕЙ

В данной таблице приведены ряд проверок и действий, которые Вы можете выполнить, если устройство работает неправильно. Если это не определяет/решает проблему, свяжитесь с сервисным агентом.

ОСТОРОЖНО! Выключите и извлеките батарейный блок перед тем как диагностировать ошибку.

Симптомы	Возможная причина	Пути решения
Бензопила не работает	Низкий заряд батареи	Замените оба батарейных блока.
Бензопила работает с перерывами.	Перегрев Применение слишком большого давления во время резки Слабая связь. Повреждение внутренней проводки. Повреждение переключателя Вкл./Выкл.	Поместите устройство в прохладное место с хорошей вентиляцией чтобы оно охладилось. Применяйте меньше силы при резке. Свяжитесь с сервисным агентом.
Цепь/цепная шина Перегрев	Сверхнатяжение цепи. Тупая цепь.	Настройте натяжение цепи. Заточите цепь либо замените.
Бензопила рвет, Вибрирует, не Распиливает надлежащим образом.	Натяжение цепи слишком слабое. Тупая цепь. Цепь изношена. Зубья цепи расположены в неправильном направлении.	Настройте натяжение цепи. Заточите цепь либо замените. Замените цепь. Переподключите цепь в правильном направлении.

8. ДЕКЛАРАЦИЯ СООТВЕТСТВИЯ

Мы,
Positec Germany GmbH
Postfach 32 02 16, 50796 Cologne, Germany

Заявляем, что продукт,
Описание **Аккумуляторная цепная пила**
Моделей **WG325E WG325E.X (3 наименования**
устройства, представляющие работающую от
аккумулятора пилу для обрезки веток)
Назначение **Резка дерева**

Соответствует следующим Директивам,
2006/42/EC, 2014/30/EU,
2011/65/EU&(EU)2015/863,
2000/14/EC изменена 2005/88/EC

Уполномоченный орган, имеющий отношение
имя: **SGS Fimko Ltd**
Адрес: **Takomotie 8, FI-00380 Helsinki, Finland**
Сертификат №: **CERTIFICATE MD-376 Issue 1**

2000/14/EC изменена 2005/88/EC:
- Процедура оценки соответствия в
соответствии с **Приложение V**
- Измеренный уровень звуковой мощности **94**
dB(A)
- Заявленный гарантированный уровень
звуковой мощности **97 dB(A)**

и стандартам,
EN 62841-1, EN 12100, EN ISO 3744,
EN IEC 55014-1, EN IEC 55014-2,
Части EN ISO 11680-1, EN IEC 63000

Лицо с правом компилирования данного
технического файла,
Описание **Marcel Filz**
Адрес **Positec Germany GmbH**
Postfach 32 02 16, 50796 Cologne, Germany



2023/07/14
Allen Ding
Заместитель главного инженера, Тестирование
и сертификация
18, Dongwang Road, Suzhou Industrial
Park, Jiangsu 215123, P. R. China

СТРАНА ТЕЛЕФОН ТЕХПОДДЕРЖКИ

Россия 7 (495) 136-83-96



EAC

Импортер: ООО «КВТ Эксперт»

Адрес: Россия, Москва, 119607, проспект Мичуринский, дом 31, корпус 7, помещение 40/2

Телефон: +7 (495) 107-02-72

Электронная почта kvt@kvt-service.ru

Страна производства: КНР

Изготовитель: Позитек Технолджи (КНР) Ко., Лтд.

Адрес: Номер 18, Донванг Роуд, Сучжоу Индастриал Парк, Цзянсу, КНР

Срок службы изделия: 6 лет

Срок гарантии: 2 года

Дата производства изделия: указана на изделии

Уполномоченное лицо для принятия претензий: ООО «ПОЗИТЕК-ЕВРАЗИЯ»

Адрес: Российская Федерация, 117342, г. Москва, ул. Бутлерова, д. 17, этаж 3 ком 67

Телефон сервисной службы ООО «ПОЗИТЕК-ЕВРАЗИЯ»: +7 (495) 136-83-96

Электронная почта service.ru@positecgroup.com



www.worx.com

Copyright © 2023, Positec. All Rights Reserved.
V1-18L-WG325E WG325E.X-M-20230714