

WORX®

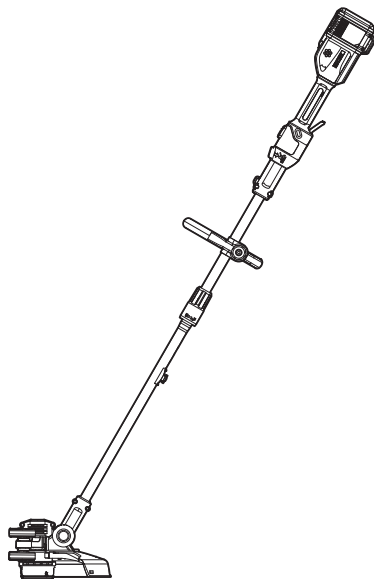

20V^{MAX}
POWER
MODULE

| | | |
|---|-----------|-------------|
| 2-in-1 Grass Trimmer/Edger | EN | P09 |
| 2-in-1 Rasentrimmer/Kantenschneider | D | P16 |
| Coupe bordure/taille-haies 2 en 1 | F | P23 |
| Tosaerba/tagliabordi 2-in-1 | I | P31 |
| Cortacésped/recortadora de bordes 2 en 1 | ES | P38 |
| 2-in-1 grasrandsnijder | NL | P45 |
| Przycinarka/podkaszarka do trawy 2-w-1 | PL | P52 |
| 2 funkciós fűkasza/szegélyvágó | HU | P59 |
| Instrument 2 in 1 pentru prelucrarea produselor din sticlă/taierea muchiilor pentru produsele din sticlă | RO | P66 |
| 2-v-1 sekačkou/zastřihovačkou okrajů | CZ | P73 |
| Vyžinač trávy/Zastřihávač trávnikov 2 v 1 | SK | P80 |
| Aparador/corta-relvas 2 em 1 | PT | P87 |
| 2-n-1 Grästrimmer/kantklippare | SV | P94 |
| Obrezovalnik trate/kotni obrezovalnik, 2-v1 | SL | P101 |

WG184E WG184E.9

| | |
|---|-----------|
| Original instructions | EN |
| Originalbetriebsanleitung | D |
| Notice originale | F |
| Istruzioni originali | I |
| Manual original | ES |
| Oorspronkelijke gebruiksaanwijzing | NL |
| Instrukcja oryginalna | PL |
| Eredeti használati utasítás | HU |
| Instrucțiuni originale | RO |
| Původní návod k používání | CZ |
| Pôvodný návod na použitie | SK |
| Manual original | PT |
| Bruksanvisning i original | SV |
| Izvirna navodila | SL |

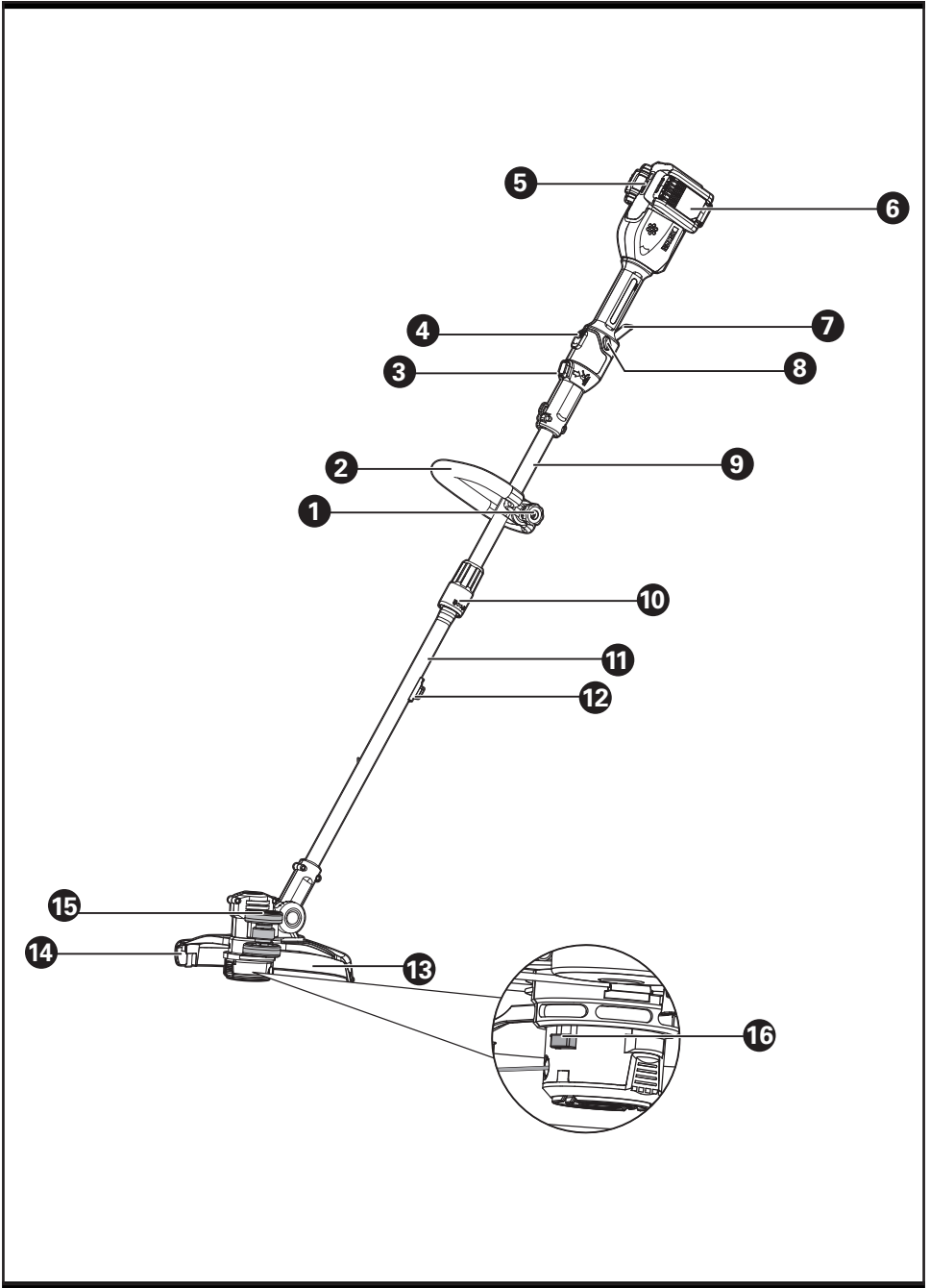

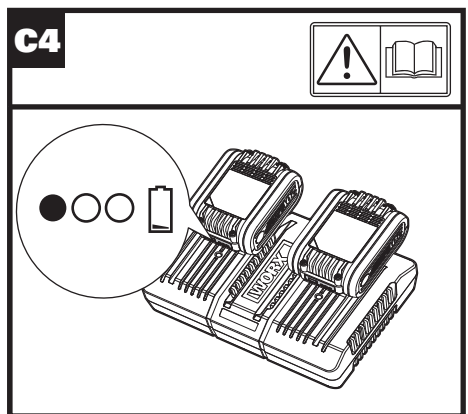
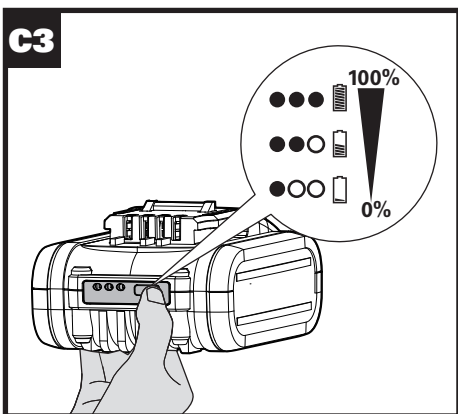
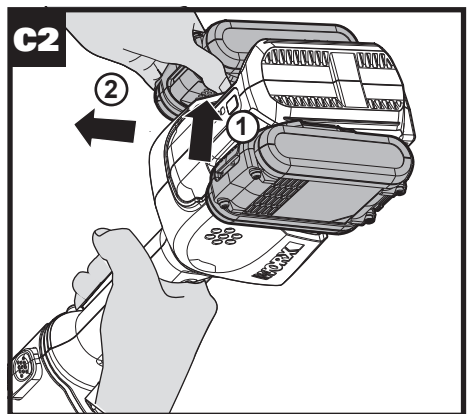
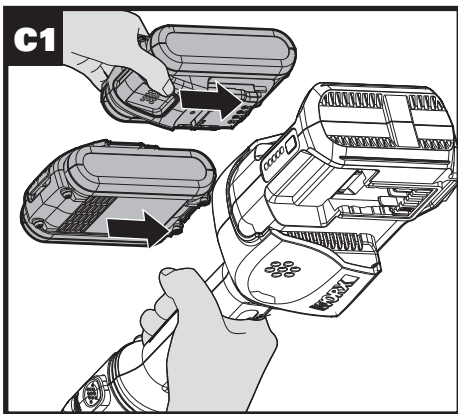
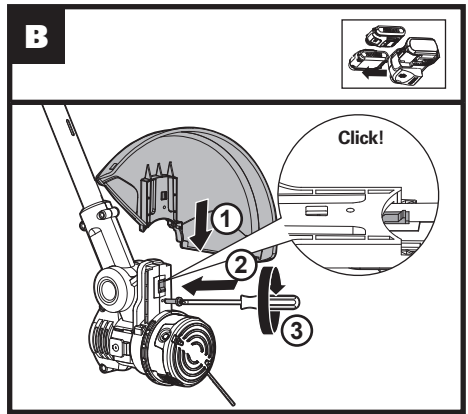
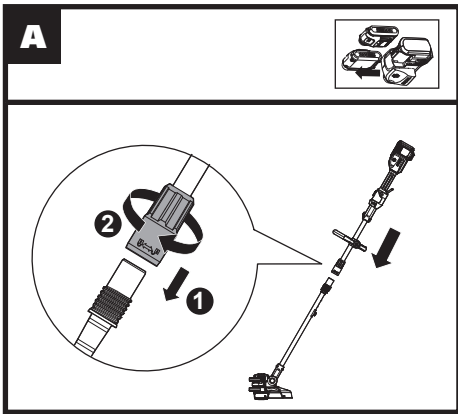

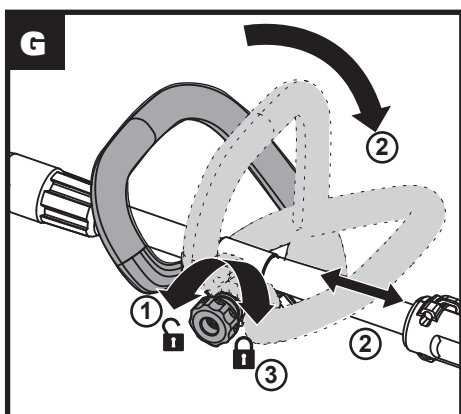
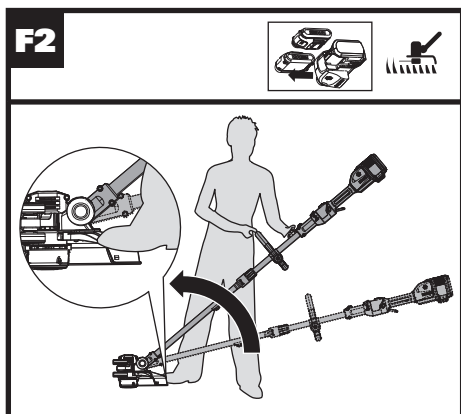
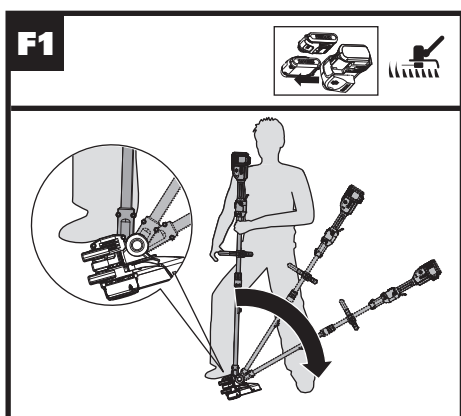
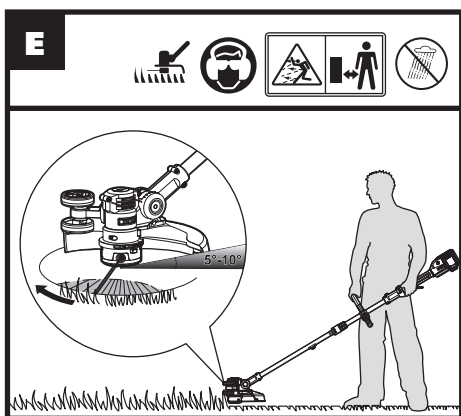
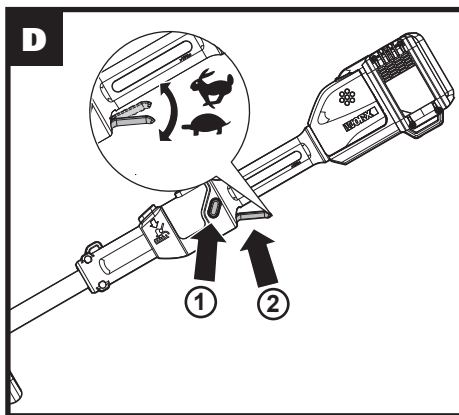
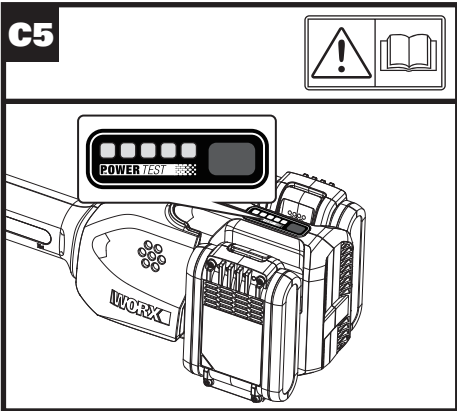

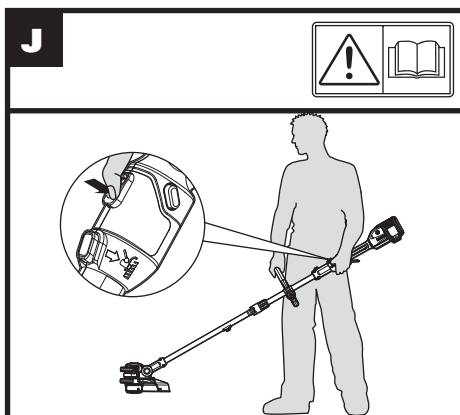
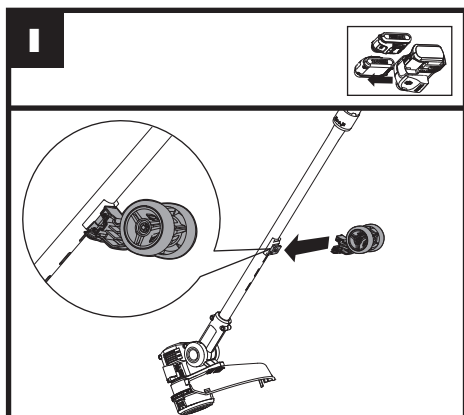
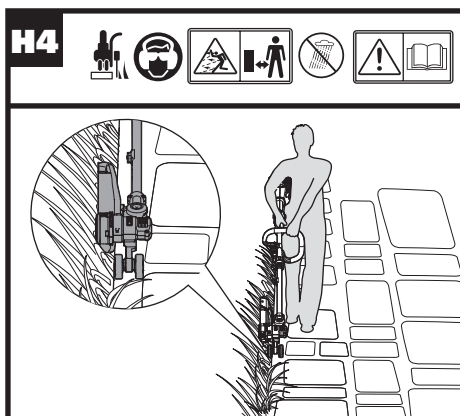
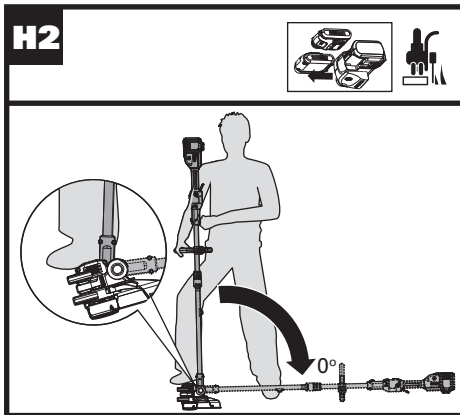
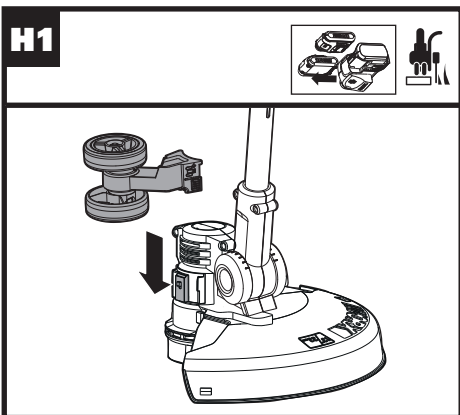

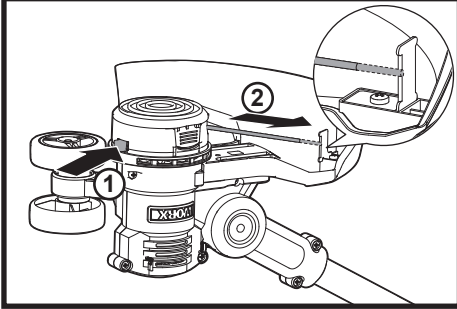
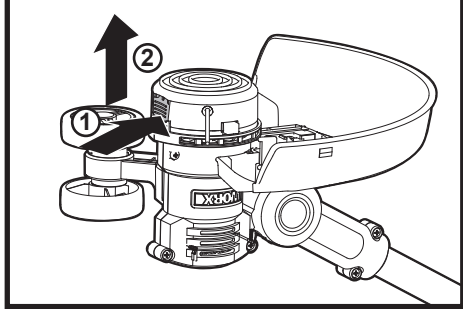
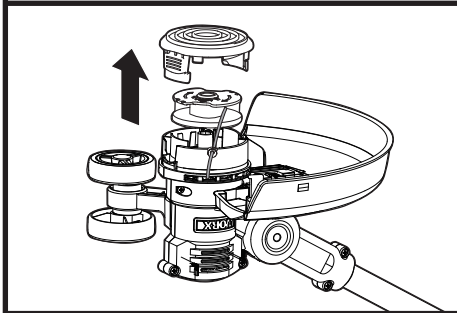
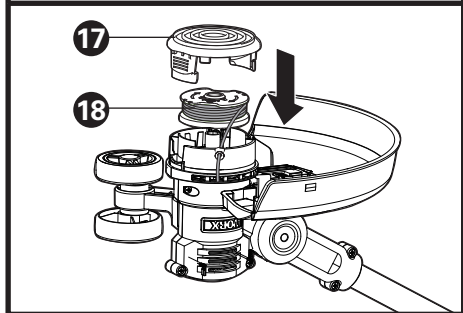
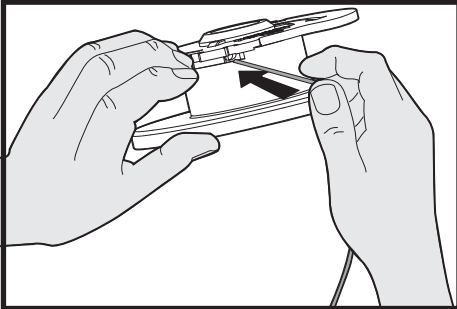
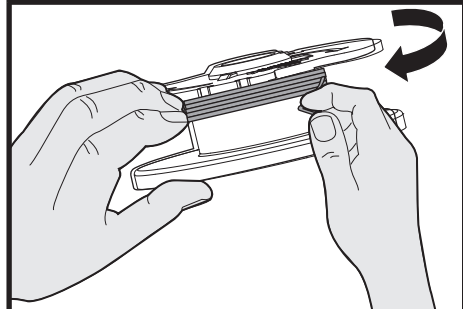
K**L****M****N****O****P**

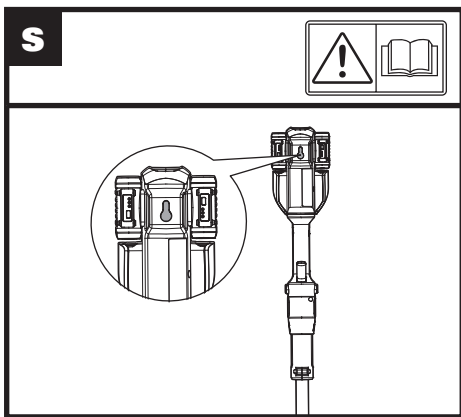
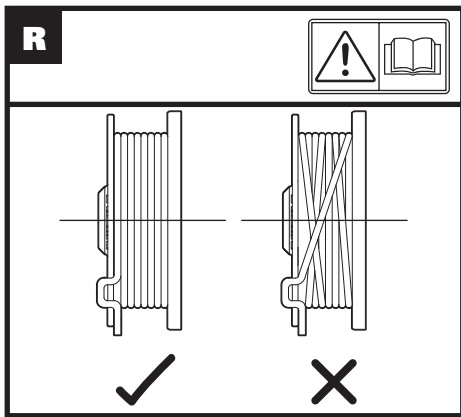
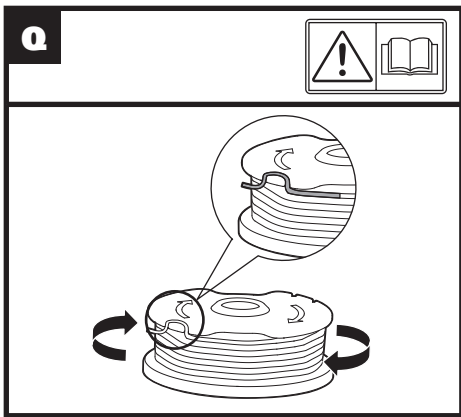

PRODUCT SAFETY

GENERAL SAFETY WARNINGS



WARNING: Read all safety warnings and all instructions. Failure to follow the warnings and instructions may result in electric shock, fire and/or serious injury.

Save all warnings and instructions for future reference.

The appliance is only to be used with the power supply unit provided with the appliance.

IMPORTANT READ CAREFULLY BEFORE USE KEEP FOR FUTURE REFERENCE

SAFE OPERATING PRACTICES

1. TRAINING

- Read the instructions carefully. Be familiar with the controls and the correct use of the machine.
- Never allow children, persons with reduced physical, sensory or mental capabilities or lack of experience and knowledge or people unfamiliar with these instructions to use the machine, local regulations may restrict the age of the operator.
- Keep in mind that the operator or user is responsible for accidents or hazards occurring to other people or their property.

2. PREPARATION

- Before use, always visually inspect the machine for damaged, missing or misplaced guards or shields.
- Never operate the machine while people, especially children, or pets are nearby.

3. OPERATION

- Wear eye protection, long trousers and stout shoes at all times while operating the machine.
- Avoid using the machine in bad weather conditions especially when there is a risk of lightning.
- Use the machine only in daylight or good artificial light.
- Never operate the machine with damaged guards or shields or without guards or shields in place.
- Switch on the motor only when the hands and feet are away from the cutting means.
- Always disconnect the machine from the power supply (e.g. remove the battery pack from the machine)
 - whenever the machine is left unattended;
 - before clearing a blockage;
 - before checking, cleaning or working on the machine;
 - after striking a foreign object;
 - whenever the machine starts vibrating abnormally.
- Take care against injury to feet and hands from the cutting means. h) Always ensure that the ventilation openings are kept clear of debris.

- Never fit metal cutting elements.
- Always be sure of your footing on slopes.
- Walk, never run.
- Not overreach and keep the balance at all times.
- Not to touch moving hazardous parts before removing the battery pack from the machine and the moving hazardous parts have come to a complete stop.

4. MAINTENANCE AND STORAGE













- Disconnect the machine from the power supply (e.g. remove the battery pack from the machine) before carrying out maintenance or cleaning work.
- Use only the manufacturer's recommended replacement parts and accessories.
- Inspect and maintain the machine regularly. Have the machine repaired only by an authorized repairer.
- When not in use, store the machine out of the reach of children.

SAFETY WARNINGS FOR BATTERY PACK

- Do not dismantle, open or shred cells or battery pack.**
- Do not short-circuit a battery pack. Do not store battery packs haphazardly in a box or drawer where they may short-circuit each other or be short-circuited by conductive materials.** When battery pack is not in use, keep it away from other metal objects, like paper clips, coins, keys, nails, screws or other small metal objects, that can make a connection from one terminal to another. Shorting the battery terminals together may cause burns or a fire.
- Do not expose battery pack to heat or fire. Avoid storage in direct sunlight.**
- Do not subject battery pack to mechanical shock.**
- In the event of battery leaking, do not allow the liquid to come into contact with the skin or eyes. If contact has been made, wash the affected area with copious amounts of water and seek medical advice.**
- Seek medical advice immediately if a cell or battery pack has been swallowed.**
- Keep battery pack clean and dry.**
- Wipe the battery pack terminals with a clean dry cloth if they become dirty.**
- Battery pack needs to be charged before use. Always refer to this instruction and use the correct charging procedure.**
- Do not maintain battery pack on charge when not in use.**
- After extended periods of storage, it may be necessary to charge and discharge the battery pack several times to obtain maximum performance.**
- Battery pack gives its best performance**

when it is operated at normal room temperature (20°C ± 5°C).

- m) **When disposing of battery packs, keep battery packs of different electrochemical systems separate from each other.**
- n) **Recharge only with the charger specified by WORX. Do not use any charger other than that specifically provided for use with the equipment.** A charger that is suitable for one type of battery pack may create a risk of fire when used with another battery pack.
- o) **Do not use any battery pack which is not designed for use with the equipment.**
- p) **Keep battery pack out of the reach of children.**
- q) **Retain the original product literature for future reference.**
- r) **Remove the battery from the equipment when not in use.**
- s) **Dispose of properly.**

| | |
|---|---|
|  Li-Ion  | <p>Do not dispose of batteries. Return exhausted batteries to your local collection or recycling point.</p> |
|  | <p>Do not expose to rain or water</p> |
|  | <p>Do not burn</p> |
|  | <p>Make sure the battery is removed prior to changing accessories.</p> |
|  | <p>Trimming</p> |
|  | <p>Edging</p> |
|  | <p>Lock</p> |
|  | <p>Unlock</p> |
|  | <p>High speed</p> |
|  | <p>Low speed</p> |
|  | <p>Correct</p> |
|  | <p>Incorrect</p> |

SYMBOLS

| | |
|--|---|
|   | <p>Read operator's manual</p> |
|   | <p>Keep bystanders away</p> |
|  | <p>Wear eye and ear protection</p> |
|  | <p>Do not expose to rain</p> |
|   | <p>Waste electrical products must not be disposed of with household waste. Please recycle where facilities exist. Check with your local authorities or retailer for recycling advice.</p> |

- 1. HANDLE ADJUSTMENT KNOB**
- 2. AUXILIARY HANDLE**
- 3. UPPER SHAFT ROTATION BUTTON**
- 4. COMMAND FEED BUTTON**
- 5. BATTERY INDICATOR LIGHT**
- 6. BATTERY PACK ***
- 7. ON/OFF SWITCH**
- 8. LOCK OFF SWITCH**
- 9. UPPER SHAFT**
- 10. LOCKING COLLAR**
- 11. LOWER SHAFT**
- 12. WHEEL STORAGE POSITION**
- 13. SAFETY GUARD**
- 14. LINE CUTTER**
- 15. EDGER WHEELS**
- 16. LINE FEED BUTTON**
- 17. SPOOL CAP (SEE FIG. N)**
- 18. SPOOL (SEE FIG. N)**

* Not all the accessories illustrated or described are included in standard delivery.

TECHNICAL DATA

| | WG184E | WG184E.9 |
|---|---|----------|
| Voltage | 40V MAX (2x20V MAX) * | |
| Cutting Diameter | 33cm | |
| Line Diameter | 2mm | |
| Battery type | Lithium-ion | / |
| Battery Model | WA3551 (2.0Ah) | / |
| Charger Model | WA3876 | / |
| Charger rating | Input: 100-240V~50/60Hz, 100W Output: 20V  4.0A | / |
| Charging time (approx.) Battery pack: 2.0Ah (1pc) 2.0Ah (2pcs) | 60min. 60min. | / |
| Machine Weight | 3.9kg | 3.1kg |

*Voltage measured without workload. Initial battery voltage reaches maximum of 20 volts. Nominal voltage is 18 volts.

ACCESSORIES

| | WG184E | WG184E.9 |
|-----------------------|--------|----------|
| Battery pack (WA3551) | 2 | / |
| Charger (WA3876) | 1 | / |
| Spool (WA0014) | 1 | 1 |
| Safety guard | 1 | 1 |
| Edger wheels | 1 | 1 |

We recommend that you purchase your accessories listed in the above list from the same store that sold you the lawn trimmer. Refer to the accessory packaging for further details. Store personnel can assist you and offer advice.

NOISE DATA

| | |
|---------------------------|--|
| A weighted sound pressure | $L_{pA} = 78 \text{ dB(A)}$ |
| K_{pA} | 3 dB(A) |
| A weighted sound power | $L_{wA} = 95.4 \text{ dB(A)}$ |
| K_{wA} | 3 dB(A) |
| Wear ear protection |  |

VIBRATION INFORMATION

| | |
|----------------------------|-------------------------|
| Typical weighted vibration | $ah < 4 \text{ m/s}^2$ |
| Uncertainty | $K = 1.5 \text{ m/s}^2$ |

The declared vibration total value may be used for comparing one tool with another, and may also be used in a preliminary assessment of exposure.

! WARNING! The vibration emission value during actual use of the power tool can differ from the declared value depending on the ways in which the tool is used dependant on the following examples and other variations on how the tool is used: How the tool is used and the materials being cut or drilled.

The tool being in good condition and well maintained. The use the correct accessory for the tool and ensuring it is sharp and in good condition. The tightness of the grip on the handles and if any anti vibration accessories are used.

And the tool is being used as intended by its design and these instructions.

This tool may cause hand-arm vibration syndrome if its use is not adequately managed.

⚠ WARNING! To be accurate, an estimation of exposure level in the actual conditions of use should also take account of all parts of the operating cycle such as the times when the tool is switched off and when it is running idle but not actually doing the job. This may significantly reduce the exposure level over the total working period.
 Helping to minimise your vibration exposure risk. ALWAYS use sharp chisels, drills and blades. Maintain this tool in accordance with these instructions and keep well lubricated (where appropriate). If the tool is to be used regularly then invest in anti vibration accessories.
 Plan your work schedule to spread any high vibration tool use across a number of days.

ASSEMBLY & OPERATION

| Action | Figure |
|--|-----------------|
| Assembly | |
| Assembling the Main Handle | See Fig. A |
| Assembling the Safety Guard | See Fig. B |
| 12 Installing and Removing the Battery Pack NOTE: <ul style="list-style-type: none"> This machine will only run when 2 batteries are installed. It is recommended to use the same two batteries and charge the two batteries at the same time. Using two different sized batteries or if one battery isn't fully charged then the machine will only run to the lowest common denominator. | See Fig. C1, C2 |
| Checking the battery charge condition NOTE: Fig. C3 only applies for the battery pack with battery indicator light. | See Fig. C3 |
| Charging the battery pack NOTE: <ul style="list-style-type: none"> The batteries are shipped uncharged. Each battery must be fully charged before the first use. Always fully charge the two batteries at same time. More details can be found in charger's manual. | See Fig. C4 |
| Battery power indicator on the machine See details in BATTERY STATUS section | See Fig. C5 |
| Operation | |

| | |
|---|---------------------|
| On/Off Switch ⚠ Warning! The cutting head continues to rotate after the trimmer has been switched off; wait until it has completely stopped then lay down the tool. | See Fig. D |
| Trimming | See Fig. E |
| -Adjusting the Trimmer Head | See Fig. F1, F2 |
| -Adjusting the Auxiliary handle | See Fig. G |
| Edging | See Fig. H1-H4 |
| -Edger wheel storage | See Fig. I |
| Command feeding the line | See Fig. J |
| Manually feeding the line | See Fig. K |
| Replacing the trimmer line and spool | See Fig. L, M, N |
| Manually winding the line | See Fig. O, P, Q, R |

BATTERY STATUS (See Fig. C5)

Before starting or after use, press the button beside the power indicator light on the machine to check the battery capacity. The indicator lights displays the battery condition as follows:

| Battery power indicator status | Battery condition |
|---|--|
| Five green lights (■ ■ ■ ■ ■) are illuminated. | The two batteries are in a highly charged condition. |
| Two, three or four green lights are illuminated. | The two batteries have a remaining charge. The more lights are illuminated, the more battery capacity. |
| Only one green light (■ □ □ □ □) is illuminated. | At least one battery is depleted and needs to be charged. |
| No light is illuminated. | At least one battery is not fully installed or battery may be defective. |
| Only one light is flashing twice per cycle. | At least one battery is over discharged (please refer to the battery charge condition), please recharge the two batteries at once before use again or storage. |
| Only one light is flashing three times per cycle. | At least one battery is hot, wait for them cool down before start again. |
| Only one light is flashing four times per cycle. | The machine is over load. Raise the cutting height or push slowly. |

OPERATION INSTRUCTIONS



WARNING! The charger and battery pack are specially designed to work together so do not attempt to use any other devices. Never insert or allow metallic objects into your charger or battery pack connections because of an electrical failure and hazard will occur.

1. COMMAND FEEDING THE LINE

(See Fig. J)

Your grass trimmer is equipped with a Command Feed System. Just press the button while the machine is running, new line will feed out and then stop when you hear the 'clattering' noise of the new line being cut. The motor stops briefly when the Command Feed button is pressed, and restarts when released. This process enables the machine to automatically feed out new line.

2. MANUALLY FEEDING THE LINE

(See Fig. K)

Turn off the trimmer and remove the battery. If required, line can be fed out manually. To operate, press and release manual Line Feed Button, while gently pulling out the line until it is long enough to reach the Line Cutter. If the line extends past the Line Cutter, too much line has been fed out. If too much line is fed out, remove the Spool Cap and turn Spool counter-clockwise until the line is at the desired length.

3. MANUALLY WINDING THE LINE

(See Fig. O, P, Q, R)

Take approximately 20ft (6m) of line. Insert 0.080 inches (2mm) of line into the Spool holes and wind line in the direction of the arrows on the top of the Spool. Leave approximately 4 inches (100mm) of line unwound and place into the cleat. Ensure that the line is neatly coiled on the Spool. Failure to do so will impair the efficiency of the automatic line feed. Then fit the Spool as described above in "Replacing the trimmer line and Spool"

STORING YOUR GRASS TRIMMER



Always remove the battery pack from your trimmer after use.

TO STORE YOUR GRASS TRIMMER

The trimmer is provided with a hanging slot for storing the trimmer on the wall. (See Fig. S)
Store in a dry place where the trimmer and battery can be protected from damage.

MAINTENANCE



Always remove the battery pack from your trimmer after use.

Always check the product prior to being used for any damage.

After use, disconnect the battery from the tool and check for damage.

Your power tool requires no additional lubrication or maintenance. There are no user serviceable parts in your power tool. Never use water or chemical cleaners to clean your power tool. Wipe clean with a dry cloth. Always store your power tool in a dry room temperature location. Keep the motor ventilation slots clean. Keep all working controls free of dust.

TROUBLESHOOTING

The following table gives problems and actions that you can perform if your machine does not operate correctly.



WARNING: Switch the machine off and remove the battery prior to any troubleshooting.

| Problems | Possible Causes | Corrective Action |
|---|---|--|
| Trimmer fails to operate. | Battery discharged. Battery too hot/cold. Motor is broken. Internal wiring of machine damaged. | Recharge battery; also see the content in charger manual Allow to cool/warm. Contact Service Agent. Contact Service Agent. |
| Trimmer runs intermittently. | Motor is broken. Battery not fully charged. On/Off switch defective. | Contact Service Agent. Recharge battery. Contact Service Agent. |
| Excessive vibrations/noise. | Machine defective. Line spool is not wound well. | Contact Service Agent. Rewind the line. See "To fit spool and line assembly." |
| Cutting time per battery charge too short. | Battery has not been used for long period or only charged for short term. Grass too high. Battery defective. | Fully charge battery; also see the content in charger manual Cut in stages. Replace the battery. |
| Machine does not cut. | Line broken. Battery not fully charged. Motor is broken (speed is too low). Grass entangled around cutting head. | Replace the line Recharge battery; also see the content in charger manual Contact Service Agent. Remove grass. |
| Continuous lighting of the battery charge indicator. No charging procedure possible. | Battery not (properly) inserted. Battery contacts contaminated. Battery defective. | Properly insert battery into battery charger. Clean the battery contacts or replace the battery. Replace the battery. |
| Battery charge indicator does not light up. | Plug of battery charger not plugged in (properly). Socket outlet, mains cable or battery charger defective. | Insert mains plug (fully) into the socket outlet. Check the mains voltage; have the battery charger checked by an authorized after-sales service agent. |
| Command feed does not work | Cutting line is not wound well. The line is tangled. Line is used up. | Manually feed the line, if still can not feed out, remove the Spool out and rewind the line. Replace with a new spool of line. |

ENVIRONMENTAL PROTECTION



Waste electrical products must not be disposed of with household waste. Please recycle where facilities exist. Check with your local authorities or retailer for recycling advice.

DECLARATION OF CONFORMITY

We,
POSITEC Germany GmbH
Grüner Weg 10, 50825 Cologne, Germany

Declare that the product
Description **Cordless Grass Trimmer**
Type **WG184E WG184E.9 (1-designation of machinery, representative of Cordless Grass Trimmer)**
Function **Cutting grass and similar soft vegetation and for trimming grass edges**

Complies with the following Directives:
2006/42/EC, 2014/30/EU, 2011/65/EU, 2000/14/EC amended by 2005/88/EC

2000/14/EC amended by 2005/88/EC:

- Conformity Assessment Procedure as per **Annex V**
- Measured Sound Power Level **95.4 dB (A)**
- Declared Guaranteed Sound Power Level **96 dB(A)**

The notified body involved

Name: Intertek Testing & Certification Ltd (notified body 0359)
Address: Davy Avenue, Knowlhill, Milton Keynes, MK5 8NL

Standards conform to

EN 60335-1, EN 50636-2-91, EN 62233, EN ISO 3744, EN 55014-1, EN 55014-2

The person authorized to compile the technical file,

Name Marcel Filz
Address Positec Germany GmbH
Grüner Weg 10, 50825 Cologne, Germany



2017/12/04
Allen Ding
Deputy Chief Engineer, Testing & Certification
Positec Technology (China) Co., Ltd
18, Dongwang Road, Suzhou Industrial
Park, Jiangsu 215123, P. R. China

PRODUKTSICHERHEIT ALLGEMEINE SICHERHEITSHINWEISE



WARNUNG Lesen Sie alle Sicherheitshinweise und Anweisungen.

Versäumnisse bei der Einhaltung der Sicherheitshinweise und Anweisungen können elektrischen Schlag, Brand und/oder schwere Verletzungen verursachen.

Bewahren Sie alle Sicherheitshinweise und Anweisungen für die Zukunft auf.

Das Gerät darf nur mit dem mitgelieferten Netzteil verwendet werden.

WICHTIG VOR GEBRAUCH BITTE GENAU DURCHLESEN FÜR SPÄTERE BEZUGNAHME AUFBEWAHREN

SICHERE ARBEITSVERFAHREN

1. TRAINING

- Die Anweisungen aufmerksam durchlesen. Machen Sie sich mit den Bedienelementen und dem vorschriftsmäßigen Gebrauch dieses Gerät vertraut.
- Lassen Sie niemals Kinder, Personen mit eingeschränkten physischen, sensorischen oder mentalen Fähigkeiten und Erfahrung oder Personen, die nicht mit diesen Anweisungen vertraut sind, die Maschine bedienen. Lokale Vorschriften können das Alter des Bedieners einschränken.
- Die Bedienperson bzw. der Benutzer ist für Unfälle oder Schäden an anderen Menschen oder deren Eigentum verantwortlich.

2. VORBEREITUNG

- Bevor Sie die Maschine verwenden, untersuchen Sie diese stets auf sichtbare Schäden, fehlende oder falsch platzierte Abdeckungen oder Schutzschilder.
- Benutzen Sie die Maschine niemals während sich Personen, insbesondere Kinder, oder Tiere in unmittelbarer Nähe aufhalten.

3. BETRIEB

- Tragen Sie beim Betrieb der Maschine stets Augenschutz, lange Hosen und festes Schuhwerk.
- Vermeiden Sie die Nutzung der Maschine bei schlechtem Wetter, besonders wenn die Gefahr eines Blitzschlags besteht.
- Verwenden Sie die Maschine nur bei Tageslicht oder gutem künstlichen Licht.
- Bedienen Sie die Maschine niemals mit beschädigten oder fehlenden Schutzvorrichtungen oder Abdeckungen.
- Schalten Sie den Motor nur ein, wenn die Hände und Füße fern vom Schneidebereich sind.
- Klemmen Sie die Maschine stets von der Stromversorgung ab(z. B. entfernen Sie das Akkupack aus der Maschine)
 - wenn die Maschine unbeaufsichtigt gelassen wird;
 - sie ein Hindernis wegräumen;
 - sie die Maschine überprüfen, säubern oder an der

- Maschine arbeiten;
 - nach der Kollision mit einem Fremdkörper;
 - immer, wenn die Maschine ungewöhnlich zu vibrieren beginnt.
- Achten Sie darauf, Ihre Hände und Füße nicht an den Schneidwerkzeugen zu verletzen.
 - Lüftungsöffnungen regelmäßig kontrollieren und säubern.
 - Niemals Schneidvorrichtungen aus Metall anbauen.
 - Auf schrägen Flächen stets auf sicheren Tritt achten.
 - Gehen Sie, laufen Sie nicht.
 - Lehnen Sie sich nicht hinaus, und halten Sie stets das Gleichgewicht.
 - Berühren Sie keine gefährlichen beweglichen Teile, bevor die Maschine von der Stromversorgung getrennt wurde und die beweglichen Teile vollständig zum Stillstand gekommen sind.

4. WARTUNG UND AUFBEWAHRUNG

- Klemmen Sie die Maschine von der Stromversorgung ab(z. B. entfernen Sie das Akkupack aus der Maschine), bevor Sie Wartungs- oder Reinigungsarbeiten durchführen.
- Verwenden Sie ausschließlich vom Hersteller empfohlene Ersatzteile und Zubehör.
- Untersuchen und warten Sie die Maschine regelmäßig. Lassen Sie die Maschine nur von einem autorisierten Fachmann reparieren.
- Lagern Sie das Gerät außerhalb der Reichweite von Kindern, wenn es nicht gebraucht wird.





SICHERHEIT HINWEISE FÜR AKKUPACK

- Zellen bzw. akkupack nicht zerlegen, öffnen oder zerdrücken.**
- Akkupack nicht kurzschließen. akkupacks nicht wahllos in einer schachtel oder schublade aufbewahren, wo sie einander kurzschließen oder durch andere leitfähige materialien kurzgeschlossen werden könnten.** bei nichtverwendung des akkupacks ist dieses von metallgegenständen fernzuhalten, wie etwa büroklammern, münzen, nägeln, schrauben oder anderen kleinen metallgegenständen, wo sich die batterieklemmen berühren könnten. das kurzschließen der batterieklemmen kann verbrennungen bzw. einen brand verursachen.
- Zellen bzw. akkupacks nicht hitze oder feuer aussetzen. lagerung in direktem sonnenlicht vermeiden.**
- Akkupack nicht mechanischen stößen aussetzen.**
- Im fall, dass flüssigkeit aus dem akku austritt, darf diese nicht in kontakt mit der haut oder den augen kommen. sollte dies dennoch geschehen, den betroffenen bereich sofort mit viel wasser spülen und einen arzt aufsuchen.**
- Beim verschlucken einer zelle oder eines akkupacks muss sofort ein arzt herangezogen werden.**
- Akkupack sauber und trocken halten.**
- Sollten die klemmen des akkupacks**

- schmutzig werden, diese mit einem sauberen, trockenen tuch abwischen.**
- i) **Akkupackmuss vor gebrauch aufgeladen werden. immer dieses anweisungen beachten und den korrekten ladevorgang ausführen.**
 - j) **Akkupack bei nichtverwendung nicht längere zeit aufladen lassen.**
 - k) **Nach längerer lagerung des gerätes ist es eventuell notwendig, die zellen oder das akkupack mehrere male aufzuladen und zu entladen, um eine optimale leistung zu erhalten.**
 - l) **Akkupacks funktionieren bei normaler zimmertemperatur (20 °c ± 5 °c) am besten.**
 - m) **Beim entsorgen von akkupacks sollten akkupacks mit verschiedenen elektrochemischen systemen voneinander getrennt gehalten werden.**
 - n) **Nur mit dem von worx bezeichneten ladegerät aufladen. kein ladegerät verwenden, das nicht ausdrücklich für den gebrauch mit dem gerät vorgesehen ist.**
ein ladegerät, das für eine bestimmte art von akkupackgeeignet ist, kann bei verwendung mit einem anderen akkupack eine brandgefahr darstellen.
 - o) **Kein akkupack verwenden, das nicht für den gebrauch mit dem gerät vorgesehen ist.**
 - p) **Akkupacks von kindern fernhalten.**
 - q) **Die originalen produktunterlagen zum späteren nachschlagen aufbewahren.**
 - r) **Den akku bei nichtverwendung aus dem gerät nehmen.**
 - s) **Ordnungsgemäß entsorgen.**

| | |
|--|---|
|  | Elektroprodukte dürfen nicht mit dem normalen Haushaltsmüll entsorgt werden, sondern sollten nach Möglichkeit zu einer Recyclingstelle gebracht werden. Ihre zuständigen Behörden oder Ihr Fachhändler geben Ihnen hierzu gerne Auskunft. |
|  Li-Ion  | Akku nicht in den Haushaltsmüll geben. Bringen Sie den leeren Akku zu Ihrer lokalen Sammel- oder Recyclingstelle. |
|  | Vor Regen und Feuchtigkeit schützen |
|  | Nicht verbrennen |
|  | Stellen Sie sicher, dass der Akku vor dem Wechseln des Zubehörs entfernt wird. |
|  | Trimmen |
|  | Kantenschneiden |
|  | Verriegeln |
|  | Entriegeln |
|  | Hohe Drehzahl |
|  | Niedrige Drehzahl |
|  | Richtig |
|  | Falsch |

SYMBOLLE

| | |
|---|---|
|  | Bedienungsanleitung lesen |
|  | Halten Sie einen Sicherheitsabstand zu Unbeteiligten ein. |
|  | Tragen Sie Augen- und Gehörschutz |
|  | Vor Regen schützen |

- 1. GRIFF-EINSTELLKNOPF**
- 2. ZUSATZHANDGRIFF**
- 3. OBERE WELLENROTATIONSTASTE**
- 4. COMMAND FEED-TASTE**
- 5. AKKU-LADESTANDSANZEIGE**
- 6. AKKUPACK ***
- 7. EIN/AUS-SCHALTER**
- 8. VERRIEGELUNGSSCHALTER**
- 9. OBERE ACHSE**
- 10. SPANNRING**
- 11. KUPPLUNG FÜR UNTEREN**
- 12. RAD-LAGERUNGSPPOSITION**
- 13. SICHERHEITSSCHUTZ**
- 14. SCHNEIDFADEN**
- 15. STÜTZRÄDER ZUM KANTENSCHNEIDEN**
- 16. FADENZUFUHRKNOPF**
- 17. TROMMELKAPPE (SIEHE ABB. N)**
- 18. SPULE (SIEHE ABB. N)**

* Abgebildetes oder beschriebenes Zubehör gehört teilweise nicht zum Lieferumfang.

TECHNISCHE DATEN

| | WG184E | WG184E.9 |
|--|---|----------|
| Spannung | 40V MAX (2x20V MAX) * | |
| Fadenlänge | 33cm | |
| Fadenstärke | 2cm | |
| Batterietyp | Lithium-Ionen | / |
| Akkumodell | WA3551 (2.0Ah) | / |
| Ladegerätmodell | WA3876 | / |
| Leistung des Ladegeräts | Eingang: 100-240V~50/60Hz, 100W Ausgang: 20V 4.0A | / |
| Ladezeit (Ca.) Batterie-Paket: 2.0Ah (1pc) 2.0Ah (2pcs) | 60min. 60min. | / |
| Gewicht | 3.9kg | 3.1kg |

*Spannung ohne Arbeitslast gemessen. Die

anfängliche Akkuspannung erreicht maximal 20 Volt. Die Nennspannung liegt bei 18 Volt.

ZUBEHÖRTEILE

| | WG184E | WG184E.9 |
|--------------------------------|--------|----------|
| Akkupack (WA3551) | 2 | / |
| Ladegerät (WA3876) | 1 | / |
| Spule (WA0014) | 1 | 1 |
| Sicherheitsschutz | 1 | 1 |
| Stützräder zum Kantenschneiden | 1 | 1 |

Wir empfehlen Ihnen, sämtliche Zubehörteile beim selben Fachhändler zu beziehen, bei dem Sie auch Ihr Elektrowerkzeug gekauft haben. Weitere Informationen finden Sie auf der Verpackung der Zubehörteile. Auch Ihr Fachhändler berät Sie gerne.

INFORMATIONEN ÜBER LÄRM

| | |
|------------------------------|-------------------------------|
| Gewichteter Schalldruck | $L_{pA} = 78 \text{ dB(A)}$ |
| K_{pA} | 3 dB(A) |
| Gewichtete Schallleistung | $L_{WA} = 95.4 \text{ dB(A)}$ |
| K_{WA} | 3 dB(A) |
| Tragen Sie einen Gehörschutz | |

INFORMATIONEN ÜBER VIBRATIONEN

| | |
|--------------------------------------|---------------------------|
| Typischer gewichteter Vibrationswert | $a_n = < 4 \text{ m/s}^2$ |
| Unsicherheit | $K = 1.5 \text{ m/s}^2$ |

Der Schwingungsgesamtwert kann zum Vergleichen eines Werkzeugs mit einem anderen verwendet werden, ebenso für eine vorläufige Beurteilung von Belastungen.

! WARNING: Der Vibrationsemissionswert während des tatsächlichen Gebrauchs des Elektrowerkzeugs kann vom angegebenen Wert abweichen, je nachdem, wie das Werkzeug gemäß folgender Beispiele und anderweitiger Verwendungsmöglichkeiten eingesetzt wird: Die Verwendung des Werkzeugs und die Art, wie die Materialien geschnitten oder angebohrt werden. Das Werkzeug ist in gutem Zustand und gut gepflegt.

Verwendung des richtigen Zubehörs für das Werkzeug und Gewährleistung seiner Schärfe und seines guten Zustands.

Die Festigkeit der Handgriffe und ob Antivibrationszubehör verwendet wird.

Und ob das verwendete Werkzeug dem Design und diesen Anweisungen entsprechend verwendet wird.

Wird dieses Werkzeug nicht angemessen gehandhabt, kann es ein Hand-Arm-Vibrationssyndrom erzeugen.

⚠️ WARNUNG: Um genau zu sein, sollte ein Abschätzung des Belastungsgrades aller Arbeitsabschnitte während tatsächlicher Verwendung berücksichtigt werden, z.B. die Zeiten, wenn das Werkzeug ausgeschaltet ist, und wenn es sich im Leerlauf befindet und eigentlich nicht eingesetzt wird. Auf diese Weise kann der Belastungsgrad während der gesamten Arbeitszeit wesentlich gemindert werden. Minimieren Sie Ihr Risiko, dem Sie bei Vibrationen ausgesetzt sind.

Verwenden Sie **IMMER** scharfe Meißel, Bohrer und Sägeblätter.

Pflegen Sie dieses Werkzeug diesen Anweisungen entsprechend und achten Sie auf eine gute Einfettung (wo erforderlich).

Bei regelmäßiger Verwendung dieses Werkzeugs sollten Sie in Antivibrationszubehör investieren.

Machen Sie einen Arbeitsplan, um die Verwendung von hochvibrierenden Werkzeugen auf mehrere Tage zu verteilen.

MONTAGE UND BEDIENUNG

| Massnahme | Abbildung |
|---|-------------------|
| Assembly | |
| Montage Des Hauptgriffes | Siehe Abb. A |
| Montage der Schutzhaube | Siehe Abb. B |
| Anbringen Und Entfernen Des Akkus HINWEIS: • Dieser Rasenmäher kann nur mit 2 installierten Akkus betrieben werden. Bitte verwenden Sie immer zwei gleiche Akkus und laden Sie diese gleichzeitig auf. • Wenn verschiedene Batteriegrößen eingelegt sind oder eine der Batterien nicht vollständig geladen ist, wird die Maschine nur mit dem kleinsten gemeinsamen Nenner laufen. | Siehe Abb. C1, C2 |
| Prüfen des Akkuladestands HINWEIS: Abb. C3 gilt nur für das Akkupack mit Akkustandanzeige. | Siehe Abb. C3 |

| | |
|--|-----------------------|
| Aufladen des Akkupacks HINWEIS: • Das Akkupack wird ungeladen geliefert. Der Akku muss vor der ersten Nutzung vollständig geladen werden. • Laden Sie die beiden Akkus stets gleichzeitig auf. Weitere Details finden Sie im Handbuch des Ladegeräts. | Siehe Abb. C4 |
| Akku-Ladestandanzeige an der Maschine Details siehe Abschnitt BATTERIELADEZUSTAND | Siehe Abb. C5 |
| BETRIEB | |
| Ein/Aus-Schalter ⚠️ Warnung! Der Schneidkopf dreht sich auch nach dem Ausschalten des Gerätes weiter. Warten Sie, bis der Kopf stehenbleibt und legen Sie das Werkzeug auf den Boden. | Siehe Abb. D |
| Trimmen | Siehe Abb. E |
| - Einstellung des Trimmerkopfes | Siehe Abb. F1, F2 |
| - Einstellung Des Zusatzhandgriffes | Siehe Abb. G |
| - Kantenschneiden | Siehe Abb. H1-H4 |
| - Kantenschneidrad Lagerung | Siehe Abb. I |
| Befohlener Fadenvorschub | Siehe Abb. J |
| Manuelle Zuführung Des Fadens | Siehe Abb. K |
| Austauschen von Schneidfaden und Spule | Siehe Abb. L, M, N |
| Manuelle Wicklung des Fadens | Siehe Abb. O, P, Q, R |

STATUSANZEIGEN DER BATTERIE (siehe Abb. C5)

Drücken Sie vor dem Starten oder nach der Nutzung die Taste neben der Betriebsanzeige-LED an der Maschine, um die Batteriekapazität zu überprüfen. Die LED-Anzeige tastet ständig den Zustand der Batterie ab und zeigt ihn wie folgt an:

| Status der Akku-Ladestandanzeige | Batterieladestandard |
|--|--|
| Fünf grüne LEDs (■ ■ ■ ■ ■) leuchten. | Beide Akkus sind vollständig aufgeladen. |
| Zwei, drei oder vier grüne LEDs leuchten. | Die beiden Akkus haben eine Restladung. Je mehr LEDs leuchten, desto höher ist die Akkukapazität. |
| Es leuchtet nur eine grüne LED (■ □ □ □ □) | Mindestens ein Akku ist leer und muss aufgeladen werden. |
| Es leuchtet keine LED. | Mindestens ein Akku ist nicht vollständig installiert oder defekt. |
| Pro Zyklus blinkt nur eine LED zweimal. | Mindestens ein Akku ist tiefentladen (siehe Ladestatus der Batterie); bitte laden Sie die beiden Akkus auf, bevor Sie diese erneut nutzen oder lagern. |
| Pro Zyklus blinkt nur eine LED dreimal. | Mindestens ein Akku ist heiß gelaufen; warten Sie vor der Nutzung, bis dieser abgekühlt ist. |
| Pro Zyklus blinkt nur eine LED dreimal. | Die Maschine ist überlastet. Heben Sie die Schnitthöhe an oder schieben Sie langsam. |

Sie ihn los während Sie vorsichtig einen der beiden Fäden herausziehen, bis er den Fadenschneider erreicht hat. Reichert der Faden über den Fadenschneider hinaus, ist zu viel Faden herausgekommen. Wenn zu viel Faden herausgekommen ist, sollten Sie den Spulenhalter abnehmen und die Spule gegen den Uhrzeiger klicken, bis der Faden die gewünschte Länge hat.

3. Manuelles Aufspulen des Fadens (Siehe Abb. O, P, Q, R)

Nehmen Sie einen ungefähr 6m langen Faden. Schieben Sie ein ca. 2mm langes Stück Faden in die Öffnungen im oberen Teil der Spule und wickeln Sie die Spule in Richtung der oben auf der Spule markierten Pfeile auf. Lassen Sie die letzten 100mm des Fadens heraushängen und klemmen Sie sie fest. Achten Sie darauf, dass der Faden gleichmäßig auf die Spule aufgewickelt ist. Andernfalls kann die automatische Fadenzufuhr nicht einwandfrei funktionieren. Bauen Sie dann die Spule wie unter „Austausch von Spule und Schneidfaden“ beschrieben ein.

AUFBEWAHRUNG



Nach Verwendung des Akkupack stets aus Ihrem Trimmer entfernen.

Lagerung Ihrer Motorsense

Die Motorsense besitzt eine Aussparung zur Lagerung dieser an der Wand. (Siehe Abb. S) Lagern Sie sie an einem trockenen Ort, wo Motorsense und Akku vor Schäden geschützt sind.

WARTUNG



Nach Verwendung des Akkupack stets aus Ihrem Trimmer entfernen.

Vor Verwendung ist das Produkt stets auf Schäden hin zu überprüfen.

Nach Verwendung des Akkupack stets aus Ihrem Trimmer entfernen.

Ihr Werkzeug benötigt keine zusätzliche Schmierung oder Wartung. Es enthält keine Teile, die Sie warten müssen. Reinigen Sie Ihr Werkzeug niemals mit Wasser oder chemischen Lösungsmitteln. Wischen Sie es mit einem trockenen Tuch sauber. Lagern Sie Ihr Werkzeug immer an einem trockenen Platz. Sorgen Sie dafür, dass bei staubigen Arbeiten die Lüftungsöffnungen frei sind. Halten Sie alle Bedienelemente staubfrei.

HINWEISE ZUM BETRIEB



WARNUNG! Das Ladegerät und der Akku sind aufeinander abgestimmt und sollten nur gemeinsam verwendet werden. Versuchen Sie nicht, andere Geräte oder Akkus zu verwenden. Achten Sie darauf, dass keine Metallteile o. ä. die Anschlüsse des Ladegeräts oder des Akkus berühren; andernfalls kann es zu einem gefährlichen Kurzschluss kommen.

1. BEFOHLENER FADENVORSCHUB (SIEHE ABB. J)

Ihr Trimmer ist mit einem Command Feed-System ausgerüstet. Um den Faden effizient zuzuführen, drücken Sie beim Betrieb der Maschine die Command Feed-Taste, bis Sie das typische 'Surrgeräusch' des Trimmerfadens hören.

Der Motor wird ausgeschaltet, wenn Sie die Command Feed-Taste drücken bzw. neu gestartet, wenn Sie die Taste loslassen. Bei diesem Vorgang wird der Faden automatisch zugeführt, wenn mehr Faden zum Schneiden erforderlich ist.

2. Manuelle zuführung des Fadens (Siehe Abb. K)

Schalten Sie die Motorsense aus und entfernen Sie den Akku. Bei Bedarf kann der Faden manuell zugeführt werden. Drücken Sie den Fadenzufuhrknopf und lassen

STÖRUNGSBEHEBUNG

In der folgenden Tabelle finden Sie Probleme und Maßnahmen, die Sie ergreifen können, falls Ihre Maschine nicht ordnungsgemäß funktioniert.



Warnung: Schalten Sie die Maschine aus und entfernen Sie den Akku, bevor Sie Störungen beheben.

| Problem | Mögliche Ursachen | Abhilfemaßnahme |
|---|--|--|
| Trimmer funktioniert nicht. | Akku entladen. Akku zu heiß/kalt. Motor ist beschädigt. Leitungen im Geräteinneren sind beschädigt | Akku aufladen; weitere Details finden Sie im Handbuch des Ladegeräts. Gerät abkühlen/erwärmen lassen. Kundendienst kontaktieren. Kundendienst kontaktieren. |
| Trimmer arbeitet nur mit Unterbrechungen. | Motor ist beschädigt. Akku nicht vollständig aufgeladen. Ein-/Ausschalter defekt. | Kundendienst kontaktieren. Akku aufladen. Kundendienst kontaktieren. |
| Übermäßige Vibrationen/Lärm exzessiv. | Maschine defekt. Fadenspule nicht gut aufgewickelt. | Kundendienst kontaktieren. Faden neu aufwickeln. Siehe unter „So bauen Sie Spule und Schneidfaden ein.“ |
| Schneidezeit per Akkuladung ist zu kurz. | Akku wurde längere Zeit nicht benutzt oder nur kurz aufgeladen. Gras zu hoch. Akku defekt. | Akku voll aufladen; weitere Details finden Sie im Handbuch des Ladegeräts. In Abschnitten trimmen. Akku austauschen. |
| Maschine schneidet nicht. | Faden abgerissen. Akku nicht voll aufgeladen. Motor ist beschädigt (Drehzahl ist zu niedrig). Gras hat sich um den Schneidkopf verfangen. | Faden austauschen. Akku aufladen; weitere Details finden Sie im Handbuch des Ladegeräts. Kundendienst kontaktieren. Gras entfernen. |
| Ununterbrochenes Aufleuchten der Akkuladeanzeige. Kein Ladevorgang möglich. | Akku nicht (richtig) eingelegt. Akkukontakte verunreinigt. Akku defekt. | Akku ordentlich in das Akkuladegerät hineinlegen. Akkukontakte reinigen oder Akku austauschen. Akku austauschen. |
| Akkuladeanzeige leuchtet nicht auf. | Stecker des Akkuladegerätes ist nicht (vollständig) eingesteckt. Steckdose, Netzkabel oder Akkuladegerät ist defekt. | Netzstecker (vollständig) in Steckdose stecken. Netzspannung prüfen; Batterieladegerät vom technischen Kundendienst überprüfen lassen. |
| Automatische Fadenzufuhr funktioniert nicht. | Schneidfaden ist nicht gut aufgewickelt. Faden hat sich verfangen. Faden ist aufgebraucht. | Faden manuell führen; wenn noch immer keine Zuführung nach außen, Spule entfernen und Faden nochmals aufwickeln. Durch neue Fadenspule ersetzen. |

UMWELTSCHUTZ

 Elektroprodukte dürfen nicht mit dem normalen Haushaltsmüll entsorgt werden, sondern sollten nach Möglichkeit zu einer Recyclingstelle gebracht werden. Ihre zuständigen Behörden oder Ihr Fachhändler geben Ihnen hierzu gerne Auskunft.

KONFORMITÄTSERKLÄRUNG

Wir,
Positec Germany Gmbh
Grüner Weg 10, 50825 Cologne, Germany

Erklären hiermit, dass unser produkt
Beschreibung **Akku-motorsense**
Typ **WG184E WG184E.9 (1- Bezeichnung der
maschine, vertreter der akku-motorsense)**
**Funktion gras und ähnlich weiche vegetation
schneiden und graskanten trimmen**

Den bestimmungen der folgenden richtlinien
entspricht:

**2006/42/EC, 2014/30/EU, 2011/65/EU,
2000/14/ec geändert durch 2005/88/EC**

2000/14/Ec geändert durch 2005/88/ec:

- Konformitätsbewertungsverfahren nach **Anhang V**
- Gemessene schallleistung **95.4 dB (A)**
- Garantierte schallleistung **96 dB (A)**

Zertifizierungsstelle

**Name: intertek testing & certification ltd
(notifizierte stelle 0359)**

Anschrift: davy avenue, knowhill, milton keynes,
mk5 8nl

Normen,

**EN 60335-1, EN 50636-2-91, EN 62233, EN
ISO 3744, EN 55014-1, EN 55014-2**

Zur kompilierung der technischen datei ermächtigte
person,

Name Marcel filz

**Anschrift Positec Germany Gmbh
Grüner Weg 10, 50825 Cologne, Germany**



2017/12/04

Allen Ding

Stellvertretender Chefsingenieur, Prüfung und
Zertifizierung

Positec Technology (China) Co., Ltd.

18, Dongwang Road, Suzhou Industrial
Park, Jiangsu 215123, P. R. China

SÉCURITÉ DU PRODUIT

AVERTISSEMENTS DE SÉCURITÉ GÉNÉRAUX



AVERTISSEMENT Lire tous les avertissements de sécurité et toutes les instructions. Ne pas suivre les avertissements et instructions peut donner lieu à un choc électrique, un incendie et/ou une blessure sérieuse. Conserver tous les avertissements et toutes les instructions pour pouvoir s'y reporter ultérieurement. L'appareil ne doit être utilisé qu'avec l'unité d'alimentation fournie avec l'appareil.

IMPORTANT
LISEZ ATTENTIVEMENT AVANT UTILISATION
CONSERVEZ POUR RÉFÉRENCE FUTURE

UTILISATION EN SÉCURITÉ

1. INSTRUCTIONS

- a) Lire attentivement les instructions, afin de connaître l'utilisation appropriée pour l'appareil.
- b) Cette machine ne peut pas être utilisée par les enfants, les personnes dont les capacités physiques, sensorielles ou mentales sont réduites, ou avec un manque d'expérience ou de connaissances, ou bien les personnes ne connaissant pas les consignes d'utilisation de la machine. les réglementations locales peuvent limiter l'âge d'utilisation de l'opérateur.
- c) Gardez à l'esprit que l'opérateur ou l'utilisateur est responsable des accidents et des dangers survenant à d'autres personnes ou à leurs biens.

2. PRÉPARATION

- a) Avant d'utiliser la machine, toujours vérifier visuellement la présence de dommages, les dispositifs de protection ou les blindages manquants ou mal placés.
- b) ne pas utiliser la machine, à proximité des gens, particulièrement des enfants, ou des animaux.

3. FONCTIONNEMENT

- a) Porter des protections des yeux, des pantalons longs et des grosses chaussures.
- b) Éviter d'utiliser la machine par mauvais temps, en particulier lorsqu'il existe un risque foudre.
- c) Utiliser l'outil uniquement durant la journée ou bien sous un éclairage artificiel puissant.
- d) Ne jamais faire fonctionner la machine quand les dispositifs de protection ou les blindages sont endommagés ou lorsqu'ils ne sont pas à leur place.
- e) Tenir les mains et les pieds éloignés des éléments de coupe pour allumer le moteur.

- f) Toujours débrancher la machine de la prise d'alimentation (par ex., retirer la batterie de la machine).
- 1) Quand la machine est laissée sans surveillance ;
- 2) Avant de dégager un encombrement;
- 3) Avant le contrôle, le nettoyage ou toute opération sur la machine;
- 4) Après avoir heurté un objet étranger;
- 5) Quand la machine vibre de façon anormale.
- g) Faire attention à ne pas se blesser aux mains et aux pieds avec les éléments de coupe.
- h) Toujours s'assurer que les ouïes de ventilation ne sont pas bouchées par des débris.
- i) Ne jamais utiliser d'éléments coupants en métal.
- j) S'assurer du bon équilibre sur les pentes.
- k) Marchez, ne courez jamais.
- l) Ne pas se projeter trop loin et toujours rester en équilibre.
- m) Ne pas toucher les parties en mouvement dangereuses avant de débrancher la machine du secteur. les parties en mouvement doivent être à l'arrêt complet.

4. ENTRETIEN

- a) Débrancher la machine de la source d'alimentation (par ex., retirer la batterie de la machine) avant de procéder à l'entretien ou au nettoyage de la machine.
- b) N'utiliser que les pièces et les accessoires de conseillers recommandés par le fabricant
- c) Inspecter et entretenir la machine de manière régulière. seuls les réparateurs officiels peuvent réparer la machine.
- d) Lorsqu'elle n'est pas utilisée, stockez la machine hors de portée des enfants.

MISES EN GARDE CONCERNANT LA BATTERIE

- a) La batterie et les piles secondaires ne doivent pas être ouvertes, démontées ou broyées.
- b) La batterie ne doit pas être court-circuitée. évitez de mettre la batterie en vrac dans une boîte ou dans un tiroir où elles risqueraient de se court-circuiter entre elles ou au contact d'autres objets métalliques. après usage, évitez tout contact de la batterie avec d'autres objets métalliques de petite taille (trombones, pièces, clés, clous, vis etc.) susceptibles de court-circuiter les pôles. un court-circuit entre les pôles de la batterie peut être à l'origine de brûlures ou d'un incendie.
- c) La batterie ne doit pas être exposée au feu et à la chaleur. évitez de la ranger à la lumière du soleil.

SYMBOLES

| | |
|---|--|
|  | Lire le mode d'emploi |
|  | Tenez vous à bonne distance |
|  | Protection des yeux et des oreilles |
|  | Ne pas exposer à la pluie |
|  | Les déchets d'équipements électriques et électroniques ne doivent pas être déposés avec les ordures ménagères. Ils sont collectés pour être recyclés dans des centres spécialisés. Consultez les autorités locales ou votre revendeur pour obtenir des renseignements sur l'organisation de la collecte. |
|  <p>Li-Ion</p>  | Ne pas jeter les batteries. Les batteries usagées doivent être déposées dans un centre de collecte local ou dans un centre de recyclage. |
|  | Ne pas exposer à la pluie ni à l'eau |
|  | Ne pas brûler |
|  | Assurez-vous d'avoir retiré la batterie avant de changer les accessoires. |

- d) La batterie et les piles ne doivent pas être soumises à des chocs mécaniques.
- e) En cas de fuite des piles, évitez tout contact du liquide avec la peau et les yeux. en cas de contact, rincez abondamment la surface touchée avec de l'eau et appelez les urgences.
- f) En cas d'ingestion d'une pile ou d'une batterie, appelez immédiatement les urgences.
- g) La batterie et les piles doivent rester propres et sèches.
- h) Si la batterie ou les piles se salissent, essuyez-les avec un chiffon propre et sec.
- i) La batterie et les piles doivent être chargées avant usage. utilisez toujours le chargeur adéquat, et respectez les instructions du fabricant ou le mode d'emploi de l'appareil concernant la procédure de recharge.
- j) Évitez de laisser une batterie se charger pendant trop longtemps lorsqu'elle n'est pas utilisée.
- k) Après de longues périodes d'inutilisation, il peut être nécessaire de charger et décharger la batterie et les piles à plusieurs reprises avant que celles-ci ne retrouvent leur capacité maximale.
- l) La batterie et les piles fonctionnent au mieux de leur capacité dans une température ambiante normale, comprise entre +15°c et +25°c environ.
- 24 m) Les batteries fonctionnant avec des systèmes électrochimiques différents doivent être mis au rebut séparément.
- n) N'utilisez pas d'autre chargeur que celui spécifié par worx. n'utilisez pas d'autre chargeur que celui spécifiquement fourni avec l'appareil. un chargeur destiné à un type de batterie donné peut être à l'origine d'un incendie s'il est utilisé avec une autre batterie.
- o) N'utilisez en aucun cas une batterie autre que celle prévue pour cet appareil.
- p) La batterie doit être tenue hors de portée des enfants.
- q) Gardez la documentation d'origine du produit afin de pouvoir vous y référer ultérieurement.
- r) Enlevez la batterie de l'appareil lorsque vous ne l'utilisez pas.
- s) Respectez les procédures de mise au rebut.

| | |
|---|----------------------|
|  | Taillage |
|  | Tailler Les Bordures |
|  | Verrouiller |
|  | Déverrouiller |
|  | Haute vitesse |
|  | Basse vitesse |
|  | Correct |
|  | Incorrect |

- 1. BOUTON DE RÉGLAGE DE LA POIGNÉE**
- 2. POIGNÉE AUXILIAIRE**
- 3. BOUTON DE ROTATION DE L'ARBRE SUPÉRIEUR**
- 4. BOUTON DE COMMANDE DE L'ALIMENTATION**
- 5. VOYANT D'ALIMENTATION DE LA BATTERIE**
- 6. BATTERIE ***
- 7. INTERRUPTEUR DE MARCHE/ARRET**
- 8. CRAN DE SURETÉ**
- 9. ARBRE SUPÉRIEUR**
- 10. BAGUE DE BLOCAGE**
- 11. FLASQUE INFÉRIEUR**
- 12. POSITION DE STOCKAGE DE LA ROUE**
- 13. CAPOT DE PROTECTION**
- 14. COUPE FIL**
- 15. ROUES DE COUPE BORDURE**
- 16. BOUTON DE DISTRIBUTION DU FIL**
- 17. SUPPORT DE BOBINE (VOIR FIG. N)**
- 18. BOBINE (VOIR FIG. N)**

* Les accessoires reproduits ou décrits ne sont pas tous compris avec le modèle standard livré.

CARACTÉRISTIQUES TECHNIQUES

| | WG184E | WG184E.9 |
|-------------------------------|---|----------|
| Tension | 40V MAX (2x20V MAX) * | |
| Vitesse a vide nominale | 33cm | |
| Diamètre du fil | 2mm | |
| Type de batterie | Lithium-Ion | / |
| Modèle de batterie | WA3551 (2.0Ah) | / |
| Modèle de chargeur | WA3876 | / |
| Valeurs nominales du chargeur | Entrée: 100-240V~50/60Hz, 100W Sortie: 20V  , 4.0A | |

| | | |
|---|------------------|-------|
| Temps de chargement (environ) Batterie: 2.0Ah (1pc) 2.0Ah (2pcs) | 60min. 60min. | / |
| Poids | 3.9kg | 3.1kg |

* La tension est mesurée à vide. La tension initiale de la batterie atteint un maximum de 20 volts. La tension nominale est de 18 volts.

ACCESSOIRES

| | WG184E | WG184E.9 |
|------------------------|--------|----------|
| Batterie (WA3551) | 2 | / |
| Chargeur (WA3876) | 1 | / |
| Bobine (WA0014) | 1 | 1 |
| Capot de protection | 1 | 1 |
| Roues de coupe bordure | 1 | 1 |

Nous recommandons d'acheter tous les accessoires dans le magasin d'acquisition de la machine. Pour plus d'informations, se référer à l'emballage des accessoires. Le personnel du magasin est également là pour vous conseiller.

INFORMATIONS RELATIVES AU BRUIT

| | |
|----------------------------------|--|
| Niveau de pression acoustique | $L_{pA} = 78$ dB(A) |
| K_{pA} | 3 dB(A) |
| Niveau de puissance acoustique | $L_{wA} = 95.4$ dB(A) |
| K_{wA} | 3 dB(A) |
| Porter des protections auditives |  |

INFORMATIONS RELATIVES AUX VIBRATIONS

| | |
|-----------------------------|----------------------------|
| Valeur de vibration mesurée | $a_h < 4$ m/s ² |
| Incertitude | $K = 1.5$ m/s ² |

La valeur totale de vibration déclarée peut être utilisée pour comparer un outil à un autre, et peut également être utilisé

dans une évaluation préliminaire de l'exposition.

AVERTISSEMENT: La valeur d'émission de vibrations pendant l'utilisation réelle de l'outil électrique peut différer de la valeur déclarée selon la manière dont l'outil est utilisé, selon les exemples suivants et d'autres variations sur la manière dont l'outil est utilisé: Comment l'outil est utilisé et quels matériaux sont coupés ou percés.

L'outil est en bon état et bien entretenu.

L'utilisation du bon accessoire pour l'outil et l'assurance qu'il est affûté et en bon état.

La bonne tenue des poignées et, le cas échéant, les accessoires anti-vibrations utilisés.

L'outil est utilisé comme prévu dans sa conception et dans le présent mode d'emploi.

Cet outil peut causer un syndrome des vibrations main-bras s'il n'est pas correctement géré.

AVERTISSEMENT: Pour être précise, une évaluation du niveau d'exposition en conditions réelles d'utilisation doit également tenir compte de toutes les parties du cycle d'utilisation telles que les moments où l'outil est éteint, et ceux où il fonctionne au ralenti mais ne réalise pas réellement de tâche. Ceci peut réduire de manière significative le niveau d'exposition et la durée d'utilisation totale.

Afin de minimiser le risque d'exposition aux vibrations: Utilisez TOUJOURS des burins, des forets et des lames affûtés.

Entretenez cet outil de manière conforme au mode d'emploi et maintenez-le lubrifié (le cas échéant).

Si l'outil doit être utilisé régulièrement, investissez dans des accessoires anti-vibrations.

Planifiez votre travail pour étaler l'utilisation des outils à forte vibration sur plusieurs jours.

ASSEMBLAGE ET FONCTIONNEMENT

| Action | Figure |
|---|------------------|
| ASSEMBLAGE | |
| Assemblage De La Poignée Principale | Voir Fig. A |
| Assemblage du capot protecteur | Voir Fig. B |
| Enlever Ou Installer La Batterie REMARQUE: • Cette tondeuse ne fonctionnera qu'avec deux batteries installées. Veuillez toujours utiliser les deux mêmes batteries et rechargez-les en même temps. • En utilisant deux batteries de taille différente ou si l'une des batteries n'est pas complètement chargée, la machine ne fonctionnera qu'au plus petit dénominateur commun. | Voir Fig. C1, C2 |

| | |
|--|----------------------|
| Vérification de l'état de charge de la batterie REMARQUE: La Fig. C3 s'applique uniquement à la batterie avec témoin lumineux de batterie. | Voir Fig. C3 |
| Recharge du pack de batteries REMARQUE: • Le pack de batteries est livré non chargé. La batterie doit être complètement chargée avant la première tonte. • Rechargez toujours complètement les deux batteries en même temps. Pour plus d'informations, reportez-vous au manuel du chargeur. | Voir Fig. C4 |
| Voyant d'alimentation de la batterie sur la machine | Voir Fig. C5 |
| FONCTIONNEMENT | |
| Interrupteur de marche/arret AVERTISSEMENT! La tête de coupe continue de tourner après que le coupe-gazon a été éteint; attendez qu'il soit arrêté pour reposer l'outil. | Voir Fig. D |
| Taillage | Voir Fig. E |
| - Réglage de la tête du coupe-bordures | Voir Fig. F1, F2 |
| - Réglage de la poignée auxiliaire | Voir Fig. G |
| Tailler les bordures | Voir Fig. H1-H4 |
| - Stockage de la roue du coupe-bordures | Voir Fig. I |
| Commande alimentant la ligne | Voir Fig. J |
| Pour Distribuer Manuellement Le Fil | Voir Fig. K |
| Pour remplacer le fil de coupe et la bobine | Voir Fig. L, M, N |
| Enrouler Manuellement La ligne | Voir Fig. O, P, Q, R |

LED D'ETAT BATTERIE (VOIR FIG. C5)

Avant de démarrer ou après utilisation, appuyez sur le bouton à côté du voyant d'alimentation sur la machine pour vérifier la capacité de la batterie. La LED affiche l'état de la batterie comme suit :

| État de l'indicateur d'alimentation de la batterie | État de la batterie |
|--|---|
| Cinq voyants verts (■ ■ ■ ■ ■) sont allumés. | Les deux batteries sont très chargées. |
| Deux, trois ou quatre voyants verts sont allumés. | Les deux batteries disposent d'une charge restante. Plus il y a de voyants allumés, plus la capacité de la batterie est grande. |
| Un seul voyant vert (■ □ □ □ □) est allumé. | Au moins une batterie est épuisée et doit être rechargée. |
| Aucun voyant n'est allumé. | Au moins une batterie n'est pas complètement installée ou la batterie est défectueuse. |
| Un seul voyant clignote deux fois par cycle. | Au moins une batterie est déchargée excessivement (veuillez vous reporter à l'état de charge de la batterie), veuillez recharger les deux batteries à la fois avant de les réutiliser ou de les ranger. |
| Un seul voyant clignote trois fois par cycle. | Au moins une batterie est chaude, attendez qu'elle refroidisse avant de redémarrer. |
| Un seul voyant clignote quatre fois par cycle. | La machine est surchargée. Retirez l'outil de la zone de coupe et réessayez. |

2. Pour distribuer manuellement le fil (Voir Fig. K)

Éteignez le coupe-herbe et retirez la batterie. Le cas échéant, la ligne peut être alimentée manuellement. Appuyez sur et relâchez le bouton d'avancement de la ligne, tout en tirant doucement sur une des lignes jusqu'à ce qu'elle atteigne le coupe-fil. Si la ligne s'étend au-delà du coupe-fil, une longueur trop longue de ligne a été tirée. Si une longueur de ligne trop longue a été tirée, retirez le couvercle de la bobine et cliquez sur la bobine dans le sens contraire des aiguilles d'une montre jusqu'à ce que la ligne soit à la longueur désirée.

3. Enrouler manuellement la ligne (Voir Fig. O, P, Q, R)

Prendre environ 6mètres de fil. Insérer 2mm de fil dans l'un des trous de la partie supérieure de la bobine et enrouler le fil dans le sens des flèches situées sur le dessus de la bobine. Laisser environ 100mm de fil déroulé et le placer dans la rainure. S'assurer que le fil est soigneusement enroulé autour de la bobine. Si ce n'est pas le cas, cela affectera l'efficacité de la distribution automatique du fil. Puis mettre la bobine en place comme indiqué dans la section "CHANGEMENT DE LA BOBINE DE FIL"

RANGEMENT



Retirez toujours la batterie de votre taille-bordures après chaque utilisation.

Pour ranger votre coupe-herbe

Le coupe-herbe est muni d'une fente de suspension pour l'accrocher au mur. (Voir Fig. S)
Gardez-le dans un endroit sec où le coupe-herbe et la batterie ne risquent pas d'être endommagés.

ENTRETIEN



Retirez toujours la batterie de votre taille-bordures après chaque utilisation. Vérifiez toujours le produit avant son utilisation pour tout signe d'endommagement.

Retirer la fiche de la prise avant de procéder à un réglage, une réparation ou un entretien.

L'outil motorisé ne requiert pas de graissage ou d'entretien particulier.

Il n'y a pas de pièces réparables par l'utilisateur dans cet outil. Ne jamais utiliser d'eau ou de nettoyeurs chimiques pour nettoyer l'outil. Nettoyer avec un chiffon sec. Toujours conserver l'outil motorisé dans un endroit sec. Maintenir les fentes de ventilation du moteur propres. Empêcher que les commandes de marche soient couvertes de poussière.

FONCTIONNEMENT



AVERTISSEMENT! Le chargeur et la batterie ont été spécialement conçus pour fonctionner ensemble, ne pas utiliser d'autres dispositifs. Ne jamais insérer d'objets métalliques dans le chargeur ou dans les connexions de la batterie, cela pourrait provoquer un court circuit ou être une source de danger.

1. Commande alimentant la ligne (Voir Fig. J)

Votre coupe-bordures est équipé d'un système de commande de l'alimentation. Pour alimenter efficacement la ligne, appuyez simplement sur le bouton de commande de l'alimentation pendant que la machine est en marche jusqu'à ce que vous entendiez le « cliquetis » de la ligne de coupe. Le moteur sera coupé lorsque vous appuyez sur le bouton de commande de l'alimentation et redémarrera lorsque vous relâchez le bouton. Au cours de ce processus, la ligne alimentera automatiquement une ligne supplémentaire de coupe.

GUIDE DE DÉPANNAGE

Le tableau suivant présente des problèmes et des actions que vous pouvez effectuer si votre machine ne fonctionne pas correctement.

Attention: Mettez la machine hors tension et retirez la batterie avant tout dépannage.

| Problèmes | Causes possibles | Solution |
|--|---|--|
| Le coupe-bordures ne fonctionne pas | La batterie est déchargée. La batterie est trop chaude / trop froide. Le moteur est cassé. Le câblage interne de la machine est endommagé. | Rechargez la batterie; reportez-vous au manuel du chargeur. Laissez refroidir / chauffer. Contactez le service après-vente. Contactez le service après-vente. |
| Le coupe-bordures fonctionne de manière intermittente. | Le moteur est cassé La batterie n'est pas entièrement chargée. L'interrupteur marche/arrêt est défectueux. | Contactez le service après-vente. Rechargez la batterie. Contactez le service après-vente. |
| Vibrations/ Bruit excessifs | La machine est défectueuse. La bobine de fil n'est pas correctement enroulée. | Contact Service Agent. Rewind the line. See "To fit spool and line assembly." |
| La durée de coupe avec une charge de la batterie est trop courte | La batterie n'a pas été utilisée durant une longue période ou a été peu chargée. L'herbe est trop haute. La batterie est défectueuse. | Rechargez entièrement la batterie; reportez-vous au manuel du chargeur. Coupez par étapes. Remplacez la batterie. |
| La machine ne coupe pas. | Le fil est cassé. La batterie n'est pas complètement chargée. Le moteur est cassé (la vitesse est trop faible). Des herbes sont emmêlées autour de la tête de coupe. | Replace the line Recharge battery; also see the content in charger manual Contact Service Agent. Remove grass. |
| L'indicateur de la batterie clignote continuellement. La procédure de charge n'est pas possible. | La batterie n'est pas (correctement) insérée. Les bornes de la batterie sont sales. La batterie est défectueuse | Insérez correctement la batterie dans le chargeur. Nettoyez les bornes de la batterie ou remplacez-la. Remplacez la batterie. |
| L'indicateur de charge de la ne s'allume pas. | La prise du chargeur n'est pas branchée (incorrectement). La prise d'alimentation, le câble ou le chargeur est défectueux. | Insérez (complètement) la prise dans la prise secteur. Vérifiez la tension nominale ; faites vérifier le chargeur par le service après-vente agréé. |
| L'alimentation automatique de la ligne ne fonctionne pas | Le fil de coupe n'est pas correctement enroulé. Le fil est emmêlé. Le fil est usé. | Tirez manuellement le fil. S'il ne peut être sorti, enlevez la bobine et enroulez le fil. Remplacez la bobine avec une nouvelle bobine de fil. |

PROTECTION DE L'ENVIRONNEMENT



Les déchets d'équipements électriques et électroniques ne doivent pas être déposés avec les ordures ménagères. Ils sont collectés pour être recyclés dans des centres spécialisés. Consultez les autorités locales ou votre revendeur pour obtenir des renseignements sur l'organisation de la collecte.

DECLARATION OF CONFORMITY

Nous,
Positec Germany GmbH
Grüner Weg 10, 50825 Cologne, Germany

Déclarons ce produit
Description **Coupe-herbe sans fil**
Modèle **WG184E WG184E.9 (1-Désignations des pièces, illustration du coupe-herbe sans fil)**
Fonction **Coupe de gazon et autre végétation légère, et pour la taille de bordures de gazon**

Est conforme aux directives suivantes,
2006/42/EC, 2014/30/EU, 2011/65/EU, 2000/14/EC amendée par 2005/88/EC

2000/14/EC amendée par 2005/88/EC:
- Procédure d'évaluation de la conformité conformément à **Annex V**
- Niveau de pression acoustique **95.4 dB (A)**
- Niveau d'intensité acoustique **96 dB (A)**

Notification réalisée par
Nom: **Intertek testing & certification ltd (organisme notifié 0359)**
Adresse: **Davy avenue, knowhill, milton keynes, mk5 8nl**

Et conforme aux normes,
EN 60335-1, EN 50636-2-91, EN 62233, EN ISO 3744, EN 55014-1, EN 55014-2

La personne autorisée à compiler le dossier technique,
Nom Marcel Filz
Adresse Positec Germany GmbH
Grüner Weg 10, 50825 Cologne, Germany



2017/12/04
Allen Ding
Ingénieur en chef adjoint, Essais & Certification
Positec Technology (China) Co., Ltd.
18, Dongwang Road, Suzhou Industrial Park, Jiangsu 215123, P. R. China

SICUREZZA DEL PRODOTTO

AVVISI GENERALI PER LA SICUREZZA



ATTENZIONE! È assolutamente necessario leggere attentamente tutte le istruzioni. Eventuali errori nell'adempimento delle istruzioni qui di seguito riportate potranno causare scosse elettriche, incendi e/o lesioni gravi.

Conservare tutti gli avvisi e le istruzioni per poterle consultare quando necessario.

Il dispositivo deve essere utilizzato unicamente con l'unità di alimentazione fornita in dotazione.

IMPORTANTE
LEGGERE ATTENTAMENTE PRIMA DELL'USO
CONSERVARE PER RIFERIMENTO FUTURO

PRESCRIZIONI DI SICUREZZA

1. ADDESTRAMENTO

- Leggere con attenzione le istruzioni. acquisire familiarità con i comandi e il corretto funzionamento dell'apparecchio.
- Mai consentire l'uso della macchina a bambini, soggetti con capacità fisiche, sensoriali o mentali limitate, senza esperienza o competenze specifiche o ignari delle presenti istruzioni. le normative locali potrebbero prescrivere specifici limiti di età per l'operatore.
- Ricordare che l'operatore o l'utente sono responsabili di incidenti o rischi che dovessero verificarsi ai danni di terzi o delle proprietà.

2. OPERAZIONI PRELIMINARI

- Prima dell'uso, ispezionare sempre visivamente la macchina in cerca di protezioni danneggiate, mancanti o mal posizionate.
- Non usare il dell'apparecchio in presenza di altre persone, in particolar modo di bambini o di animali domestici.

3. FUNZIONAMENTO

- Indossare sempre occhiali protettivi, pantaloni lunghi e scarpe antinfortunistiche quando si utilizza la macchina.
- Evitare di utilizzare la macchina in caso di condizioni meteorologiche avverse, specialmente se sussiste il rischio di fulmini.
- Usare il dell'apparecchio solo nelle ore diurne o in buone condizioni di luce artificiale.
- Mai utilizzare la macchina in presenza di protezioni danneggiate o mal posizionate.
- Accendere il motore solo quando mani e piedi sono a debita distanza dagli strumenti di taglio.
- Scollegare sempre la macchina dall'alimentazione elettrica (es. rimuovere il pacco batteria dalla macchina)
 - Quando la macchina viene lasciata incustodita;
 - Prima di rimuovere un'eventuale ostruzione;
 - Prima di controllare, pulire o effettuare lavori sulla apparecchiatura;
 - Dopo aver individuato un corpo estraneo;
 - Quando la macchina inizia a vibrare in modo

- anomalo.
- Prestare la massima attenzione al fine di evitare infortuni a mani e piedi a causa degli strumenti di taglio.
- Assicurarsi sempre che le prese d'aria non siano ostruite.
- Non utilizzare mai elementi di taglio metallici.
- Sui terreni in pendenza, è necessario mantenere sempre la stabilità.
- Camminare, non correre mai.
- Mai sbilanciarsi e mantenere sempre il corretto equilibrio.
- Mai toccare parti pericolose in movimento prima che la macchina sia scollegata dall'alimentazione e le parti mobili si siano arrestate del tutto.

4. MANUTENZIONE E CONSERVAZIONE

- scollegare la macchina dall'alimentazione elettrica (es. rimuovere il pacco batteria dalla macchina) prima di svolgere interventi di manutenzione o pulizia.
- utilizzare solo i ricambi e gli accessori raccomandati dal produttore.
- sottoporre regolarmente la macchina a ispezioni e manutenzione. fare riparare la macchina solo a personale autorizzato.
- quando non viene usato, riporre il dispositivo fuori dalla portata dei bambini.

ISTRUZIONI PER LA SICUREZZA DEL PACCO BATTERIA

- Non smontare, aprire o strappare le cellule secondarie o il pacco batteria.**
- Non cortocircuitare un pacco batteria. non conservare un pacco batteria disordinatamente in una scatola o un cassetto in cui potrebbero cortocircuitarsi tra essi o essere cortocircuitati da altri oggetti metallici.** quando il pacco batteria non è in uso, tenerlo lontano da altri oggetti metallici come graffette, monete, chiavi, chiodi, viti e altri piccoli oggetti metallici, potrebbe avverarsi un collegamento tra i due terminali. collegare i terminali della batteria potrebbe causare incendi o ustioni.
- non esporre il pacco batteria a calore o fuoco. evitare di conservarli alla luce diretta del sole.**
- Non sottoporre il pacco batteria a scosse meccaniche.**
- In caso di perdite da una cellula, evitare che il liquido entri in contatto con la pelle o gli occhi. in caso di contatto, lavare l'area interessata con abbondante acqua e consultare un medico.**
- Se si ingerisce una cellula o un pacco batteria, consultare immediatamente un medico.**
- Tenere le cellule e il pacco batteria puliti e asciutti.**
- Pulire i terminali delle cellule e del pacco batteria con un panno pulito e asciutto nel**

- caso in cui si sporchino.**
- i) **Il pacco batteria deve essere caricato prima dell'uso. utilizzare sempre il caricatore corretto e consultare le istruzioni.**
 - j) **Non lasciare un pacco batteria in carica se non in uso.**
 - k) **Dopo lunghi periodi di conservazione, potrebbe essere necessario ricaricare e scaricare le cellule o il pacco batteria diverse volte per ottenere le massime prestazioni.**
 - l) **Il pacco batteria offre prestazioni ottimali se utilizzate ad una temperatura ambiente normale (20°C ± 5°C).**
 - m) **Quando si smaltiscono i pacchi batteria, tenere i pacchi batteria con diversi sistemi elettrochimici separati gli uni dagli altri.**
 - n) **Ricaricare solo con il caricatore specificato da worx. non utilizzare caricatori diversi da quelli forniti per l'uso specifico con l'apparecchiatura. un caricatore adatto ad un tipo di pacco batteria potrebbe provocare rischi d'incendi quando è usato con un altro pacco batteria.**
 - o) **Non utilizzare un pacco batteria non progettato per l'uso con l'apparecchiatura.**
 - p) **Tenere il pacco batteria fuori dalla portata dei bambini.**
 - q) **Conservare i documenti originali del prodotto per riferimenti futuri.**
 - r) **Rimuovere la batteria dall'apparecchiatura, se non in uso.**
 - s) **smaltire adeguatamente.**

| | |
|--|--|
|  | I prodotti elettrici non possono essere gettati tra i rifiuti domestici. L'apparecchio da rottamare deve essere portato al centro di riciclaggio per un corretto trattamento. Controllare con le autorità locali o con il rivenditore per localizzare il centro di riciclaggio più vicino. |
|  Li-Ion  | Non smaltire le batterie. Portare le batterie scariche punto locale di riciclaggio o di raccolta |
|  | Non esporre alla pioggia o all'acqua |
|  | Non bruciare |
|  | Assicurarsi che la batteria venga rimossa prima di sostituire gli accessori. |
|  | Tagliare |
|  | Bordare |
|  | Blocco |
|  | Sblocca |
|  | Alta velocità |
|  | Bassa velocità |
|  | Corretto |
|  | Non corretto |

SIMBOLI

| | |
|--|--|
|   | Leggere le istruzioni |
|   | Tenere gli astanti a distanza di sicurezza |
|  | Indossare protezioni per occhi e orecchie |
|  | Non esporre alla pioggia |

- 1. MANOPOLA DI REGOLAZIONE DEL MANICO**
- 2. IMPUGNATURA SECONDARIA**
- 3. PULSANTE DI ROTAZIONE DELL'ASTA SUPERIORE**
- 4. PULSANTE ALIMENTAZIONE A COMANDO**
- 5. INDICATORE DI ALIMENTAZIONE DELLA BATTERIA**
- 6. BATTERIA ***
- 7. INTERRUTTORE D'ACCENSIONE/SPEGNIMENTO**
- 8. INTERRUTTORE DI SICUREZZA**
- 9. ALBERO SUPERIORE**
- 10. COLLARE DI BLOCCAGGIO**
- 11. GIUNTO DI BLOCCAGGIO DELL'ANGOLO INFERIORE**
- 12. POSIZIONE DI CONSERVAZIONE DELLA RUOTA**
- 13. PROTEZIONE**
- 14. LINEA DI TAGLIO**
- 15. RUOTE DI SUPPORTO A BORDATURA**
- 16. PULSANTE DI RILASCIO FILO**
- 17. COPERCHIO DELLA BOBINA (VEDI FIG. N)**
- 18. BOBINA (VEDI FIG. N)**

* Accessori illustrati o descritti non fanno necessariamente parte del volume di consegna.

DATI TECNICI

| | WG184E | WG184E.9 |
|------------------------|---|----------|
| Voltaggio | 40V MAX (2x20V MAX) * | |
| Diametro di taglio | 33cm | |
| Diametro del filo | 2mm | |
| Tipo di batteria | Ioni Di Litio | / |
| Modello batteria | WA3551 (2.0Ah) | / |
| Modello caricatore | WA3876 | / |
| Potenza caricabatteria | Ingresso: 100-240V~50/60Hz, 100W Uscita: 20V  4.0A | / |

| | | |
|---|------------------|-------|
| Tempo di ricarica (circa) Batteria: 2.0Ah (1pc) 2.0Ah (2pcs) | 60min. 60min. | / |
| Peso dell'utensile | 3.9kg | 3.1kg |

*Tensione misurata senza carico di lavoro. La tensione iniziale della batteria raggiunge un massimo di 20 Volt. La tensione nominale è di 18 Volt.

ACCESSORI

| | WG184E | WG184E.9 |
|-------------------------------|--------|----------|
| Batteria (WA3551) | 2 | / |
| Caricatore (WA3876) | 1 | / |
| Bobina (WA0014) | 1 | 1 |
| Protezione | 1 | 1 |
| Ruote di supporto a bordatura | 1 | 1 |

Si raccomanda di acquistare tutti gli accessori nello stesso negozio in cui è stato acquistato l'attrezzo. Fare riferimento alla confezione dell'accessorio per altri dettagli. Il personale del negozio può aiutarvi e consigliarvi.

33

INFORMAZIONI SUL RUMORE

Pressione acustica ponderata $L_{pA} = 78 \text{ dB(A)}$

$K_{pA} = 3 \text{ dB(A)}$

Pressione acustica ponderata $L_{wA} = 95.4 \text{ dB(A)}$

$K_{wA} = 3 \text{ dB(A)}$

Indossare protezione per le orecchie



INFORMAZIONI SULLA VIBRAZIONE

Vibrazione ponderata tipica $a_n < 4 \text{ m/s}^2$

Incertezza $K = 1.5 \text{ m/s}^2$

Il valore totale dichiarato delle vibrazioni può essere utilizzato per confrontare un utensile con un altro e in una

valutazione di esposizione preliminare.

AVVERTENZA: Il valore delle vibrazioni emesse durante il reale utilizzo dello strumento può differire dal valore dichiarato in base ai modi con cui viene usato lo strumento, ai seguenti esempi e ad altre variabili: Come viene usato l'apparecchio e i materiali tagliati o forati. Le condizioni e la buona manutenzione dello strumento. L'uso dell'accessorio corretto per il taglio e la sua affilatura, nonché le sue buone condizioni. La stretta sull'impugnatura e l'eventuale utilizzo di accessori antivibrazione. L'adeguatezza dell'utilizzo dell'utensile rispetto a quanto previsto.

Questo strumento potrebbe causare la sindrome da vibrazioni mano-braccio se il suo utilizzo non viene gestito correttamente.

AVVERTENZA: Per essere precisi, una stima del livello di esposizione nelle attuali condizioni di utilizzo dovrebbe anche tenere conto di tutte le parti del ciclo operativo, come le volte in cui lo strumento viene spento e il tempo in cui viene lasciato girare a vuoto senza realmente fare il suo lavoro. Questo potrebbe ridurre significativamente il livello di esposizione sul periodo di lavoro totale.

Un aiuto a minimizzare il proprio rischio di esposizione alle vibrazioni.

USARE sempre scalpelli, trapani e lame affilati. Conservare questo strumento sempre in conformità a queste istruzioni e mantenerlo ben lubrificato (dove appropriato).

Se lo strumento deve essere usato regolarmente, investire in accessori antivibrazione.

Pianificare il programma di lavoro in modo da suddividere i lavori che implicano le maggiori vibrazioni nell'arco di più giorni.

MONTAGGIO E FUNZIONAMENTO

| AZIONE | FIGURA |
|---|------------------|
| MONTAGGIO | |
| Assemblaggio Della Maniglia Principale | Vedi Fig. A |
| Montaggio della protezione | Vedi Fig. B |
| Rimozione E Installazione Dell'Unità Batteria NOTA: • Questo rasoerba funziona solo se sono installate entrambe le batterie. Usare sempre le stesse due batterie e caricarle contemporaneamente. • Se si utilizzano due batterie di dimensioni diverse oppure se una batteria non è completamente carica, la macchina funziona al minimo comun denominatore. | Vedi Fig. C1, C2 |

| | |
|---|----------------------|
| Controllo dello stato di carica della batteria NOTA: la Fig. C3 si riferisce solamente alla batteria con indicatore luminoso. | Vedi Fig. C3 |
| Caricamento del pacco batteria NOTA: • il pacco batteria viene spedito scarico. La batteria deve essere completamente carica prima del primo taglio. • Caricare sempre completamente le due batterie nello stesso momento. È possibile trovare maggiori dettagli nel manuale del caricatore. | Vedi Fig. C4 |
| Indicatore Alimentazione batteria sulla macchia Leggere i dettagli nella sezione STATO DELLA BATTERIA | Vedi Fig. C5 |
| FUNZIONAMENTO | |
| Interruttore d'accensione/ spegnimento AVVERTENZA! La testina di taglio continua a girare dopo che il decespugliatore è stato spento; attendere finché si è fermata e poi appoggiare l'attrezzo. | Vedi Fig. D |
| Tagliare | Vedi Fig. E |
| - Regolazione della testa di taglio | Vedi Fig. F1, F2 |
| - Regolazione dell'impugnatura ausiliaria | Vedi Fig. G |
| Bordare | Vedi Fig. H1-H4 |
| - Conservazione della ruota | Vedi Fig. I |
| Alimentazione a comando del filo | Vedi Fig. J |
| Fuoriuscita manuale del filo | Vedi Fig. K |
| Sostituzione del filo e del rocchetto | Vedi Fig. L, M, N |
| Per avvolgere manualmente il filo | Vedi Fig. O, P, Q, R |

LED DI STATO DELLA BATTERIA (Vedi Fig. C5)

Prima dell'avviamento o durante l'uso del tagliasiempi, premere il pulsante a fianco dell'indicatore di carica per controllare lo stato delle batterie.. Il LED rileva e visualizza le condizioni della batteria come indicato di seguito:

| Stato dell'indicatore di carica | Condizione della batteria |
|--|---|
| Cinque spie verdi (■ ■ ■ ■ ■) accese. | Le due batterie sono completamente cariche. |
| Due, tre o quattro spie verdi accese. | Le due batterie sono ancora cariche. Più spie sono accese, maggiore è la carica residua. |
| Solo una spia verde (■ □ □ □ □) accesa. | Almeno una delle batterie è scarica e deve essere ricaricata. |
| Nessuna spia accesa. | Almeno una delle batterie non è correttamente installata o è difettosa. |
| Una sola spia lampeggia due volte per ciclo. | Almeno una delle batterie è troppo scarica (consultare lo stato di carica della batteria): ricaricare le due batterie insieme prima dell'uso o del rimessaggio. |
| Una sola spia lampeggia tre volte per ciclo. | Almeno una delle batterie è surriscaldata: attendere il raffreddamento prima di ricominciare. |
| Una sola spia lampeggia quattro volte per ciclo. | La macchina è in sovraccarico. Rimuovere il tagliaerba dall'area di taglio e riprovare. |

ISTRUZIONI OPERATIVE

 **AVVERTENZA!** Il caricabatteria e il gruppo batteria sono progettati specificamente per funzionare insieme; non tentare di utilizzare altri dispositivi. Non inserire o far entrare oggetti metallici nelle connessioni del caricabatteria o del gruppo batteria; può verificarsi un guasto elettrico pericoloso.

1. Alimentazione del filo a comando (Vedi Fig. J)

Il tagliaerba è dotato di un sistema di comando alimentazione. Per un'alimentazione efficace del filo basta premere il pulsante Alimentazione a comando mentre la macchina è in funzione fino a sentire il rumore del filo che viene tagliato.

Premendo il pulsante Alimentazione a comando il motore si spegnerà e si riavvierà quando il pulsante sarà rilasciato. Durante il processo fuoriuscirà automaticamente il filo aggiuntivo necessario per il taglio.

2. Fuoriuscita manuale del filo (Vedi Fig. K)

Spegner il tagliaerba e rimuovere la batteria. Se necessario, il filo da taglio può essere fatto uscire manualmente. Premere e rilasciare il pulsante di rilascio filo mentre si tira delicatamente su uno dei

filo fino a raggiungere la linea di taglio. Se il filo si estende oltre la linea di taglio, è stata rilasciata una quantità eccessiva di filo. Se si rilascia una quantità eccessiva di filo, rimuovere la bobina e fare clic sulla bobina in senso antiorario finché il filo non è della lunghezza desiderata.

3. Per avvolgere manualmente il filo (Vedi Fig. O, P, Q, R)

Utilizzare più o meno 6 metri di filo. Inserire 2mm di filo in uno dei due occhielli superiori della bobina e avvolgere. Lasciare approssimativamente 100 mm di filo non avvolto e posizionarlo sul parte inferiore della bobina. Prestare attenzione che il filo sia ben arrotolato sulla bobina. Non facendolo si comprometterà l'efficienza dell'uscita automatica del filo. Quindi posizionate la bobina come descritto al paragrafo "Togliere la bobina".

CONSERVAZIONE

 **Rimuovere sempre il pacco batterie dal tosaerba dopo l'uso.**

CONSERVAZIONE DEL TAGLIAERBA

Il tagliaerba è dotato di una scanalatura che consente di riporlo appeso alla parete. (Vedi Fig. S) Conservare in un luogo asciutto in cui il tagliaerba e le batterie possano essere protetti da possibili danni.

MANUTENZIONE

 **Rimuovere sempre il pacco batterie dal tosaerba dopo l'uso.**

Prima dell'uso controllare sempre che il prodotto non sia danneggiato.

Rimuovere la spina dalla presa di corrente prima di usare.

L'attrezzo non richiede di lubrificazione o manutenzione aggiuntiva. All'interno dell'attrezzo non ci sono parti riparabili da parte dell'utente.

Non usare mai acqua o detersivi chimici per pulire l'attrezzo. Pulire con un panno asciutto. Immagazzinare sempre gli attrezzi elettrici in luoghi asciutti. Tenere pulite le aperture di ventilazione del motore. Tenere puliti dalla polvere tutti i controlli operativi.

RISOLUZIONE DEI PROBLEMI

La tabella seguente elenca possibili problemi e azioni che potete intraprendere nel caso in cui la macchina non funzioni correttamente.

Attenzione: spegnere la macchina e rimuovere la batteria prima di procedere alla risoluzione dei problemi.

| Problema | Possibile Causa | Soluzione |
|--|---|--|
| Il tagliaerba non funziona. | La batteria è scarica. La batteria è troppo calda o fredda. Il motore è rotto. Il sistema elettrico della macchina è danneggiato. | Ricaricare la batteria; È possibile trovare maggiori dettagli nel manuale del caricatore. Permettere alla batteria di riscaldarsi / raffreddarsi. Contattare il Servizio Clienti. Contattare il Servizio Clienti. |
| Il tosaerba funziona in modo intermittente | Il motore è rotto. La batteria non è completamente carica. Il pulsante On/Off è difettoso. | Contattare il Servizio Clienti. Ricaricare la batteria. Contattare il Servizio Clienti. |
| Rumore/vibrazioni eccessivi. | La macchina è difettosa. Il filo della testina non è avvolto correttamente. | Contattare il Servizio Clienti. Riavvolgere il filo. Vedere "Montaggio del rocchetto e del filo." |
| Tempo di taglio per ogni carica della batteria troppo corto. | La batteria non è stata utilizzata per un lungo periodo oppure è stata caricata per un breve periodo. L'erba è troppo alta. La batteria è difettosa. | Ricaricare la batteria; È possibile trovare maggiori dettagli nel manuale del caricatore. Tagliare l'erba poco per volta. Sostituire la batteria. |
| 36 La macchina non taglia. | Il filo è rotto. La batteria non è completamente carica. Il motore è rotto (la velocità è troppo bassa). Erba impigliata attorno alla testina di taglio. | Sostituire il filo. Ricaricare la batteria; È possibile trovare maggiori dettagli nel manuale del caricatore. Contattare il Servizio Clienti. Rimuovere l'erba. |
| L'indicatore di carica della batteria lampeggia continuamente. Non è possibile caricare la batteria. | La batteria non è inserita (correttamente). I contatti della batteria sono sporchi. La batteria è difettosa. | Inserire correttamente la batteria nel caricabatteria. Pulire i contatti della batteria o sostituire la batteria. Sostituire la batteria. |
| L'indicatore di carica della batteria non si illumina. | La presa del caricabatteria non è inserita (correttamente). Presa, spina o caricabatteria difettosi. | Inserire (completamente) la spina nella presa di rete. Controllare la tensione di rete; far controllare il caricabatteria dal servizio clienti. |
| L'alimentazione automatica del filo non funziona. | Il filo di taglio non è avvolto correttamente. Il filo è ingarbugliato. Il filo è esaurito. | Caricare manualmente il filo, se anche in questo modo non è possibile caricarlo, rimuovere il rocchetto e avvolgere il filo. Sostituirlo con un nuovo rocchetto |

TUTELA AMBIENTALE



I prodotti elettrici non possono essere gettati tra i rifiuti domestici. L'apparecchio da rottamare deve essere portato al centro di riciclaggio per un corretto trattamento. Controllare con le autorità locali o con il rivenditore per localizzare il centro di riciclaggio più vicino.

DICHIARAZIONE DI CONFORMITÀ

NOI,
POSITEC Germany GmbH
Grüner Weg 10, 50825 Cologne, Germany

Dichiara che l'apparecchio,
Descrizione **Tagliaerba senza cavo**
Codice **WG184E WG184E.9 (1-designazione del macchinario, tipo di Tagliaerba senza cavo)**
Funzione **Taglio dell'erba e vegetazione morbida simile e per la potatura di bordi erbosi**

È conforme alle seguenti direttive,
2006/42/EC, 2014/30/EU, 2011/65/EU, 2000/14/EC modificata dalla 2005/88/EC

2000/14/EC modificata dalla 2005/88/EC:
- Procedura di conformità come da **Annex V**
- Potenza acustica pesata **95.4 dB (A)**
- Massima potenza di rumore garantita **96 dB (A)**

L'organismo competente
Nome: **Intertek Testing & Certification Ltd (organismo notificato 0359)**
Indirizzo: Davy Avenue, Knowlhill, Milton Keynes, MK5 8NL

conforme a,
EN 60335-1, EN 50636-2-91, EN 62233, EN ISO 3744, EN 55014-1, EN 55014-2

Il responsabile autorizzato alla compilazione della documentazione tecnica,
Nome Marcel Filz
Indirizzo Positec Germany GmbH
Grüner Weg 10, 50825 Cologne, Germany



2017/12/04
Allen Ding
Vice capo ingegnere, testing e certificazione
Positec Technology (China) Co., Ltd.
18, Dongwang Road, Suzhou Industrial
Park, Jiangsu 215123, P. R. China

SEGURIDAD DEL PRODUCTO

ADVERTENCIA DE SEGURIDAD GENERALES



Advertencia Leer todas las instrucciones.

Si no se respetan las instrucciones, existe un riesgo de descargas eléctricas, de incendio y/o de graves heridas.

Conservar todas las advertencias e instrucciones para futuras consultas.

El aparato únicamente debe utilizarse con la fuente de alimentación suministrada.

IMPORTANTE LEER DETENIDAMENTE ANTES DE UTILIZAR LA HERRAMIENTA CONSERVAR PARA REFERENCIA FUTURA

PRÁCTICAS DE SEGURIDAD OPERATIVE

1. FAMILIARIZACIÓN

- Lea cuidadosamente las instrucciones. familiarícese con los controles y el uso apropiado de la herramienta.
- No permita nunca que utilicen la máquina niños, personas con limitaciones físicas, sensoriales o intelectuales o que no posean la experiencia o los conocimientos necesarios, ni personas que no estén familiarizadas con las presentes instrucciones; la reglamentación local podría limitar la edad del personal operativo.
- Recuerde que el usuario u operario es el responsable de los accidentes o riesgos a los que se sometan otras personas o propiedades.

2. PREPARACIÓN

- Antes de utilizar la máquina, inspecciónela visualmente para asegurarse de que las protecciones no estén deterioradas, ausentes o mal colocadas.
- Nunca utilice la máquina mientras otras personas, especialmente niños o animales domésticos se encuentran en las proximidades.

3. FUNCIONAMIENTO

- Utilice protección para los ojos, pantalones largos y calzado reforzado siempre que trabaje en la máquina.
- No utilice la máquina en condiciones meteorológicas adversas, especialmente si existe riesgo de relámpagos.
- Trabaje únicamente de día o con buena luz artificial.
- No utilice la máquina si las protecciones están deterioradas o desmontadas.
- El motor solo debe encenderse después de comprobar que las manos y los pies estén suficientemente alejados de los mecanismos de corte.
- Desconecte la máquina de la fuente de alimentación(p.ej., retire la batería de la máquina) siempre en los siguientes casos:
 - Siempre que la máquina se quede sin vigilancia;
 - Antes de eliminar una obstrucción;
 - Antes de realizar comprobaciones, operaciones

- de limpieza o trabajar con la máquina;
- Después de chocar con un objeto extraño;
- Si la máquina empieza a vibrar de forma anómala.
- Tenga mucho cuidado de no hacerse daño en las manos y los pies con los mecanismos de corte.
- Asegúrese siempre de que las aberturas de ventilación se encuentren libres de ruinas.
- Nunca utilice elementos metálicos de corte.
- Asegúrese de no perder el equilibrio en las pendientes.
- Camine, no corra.
- No intente llegar más lejos de lo posible y mantenga el equilibrio en todo momento.
- No toque ninguna pieza móvil que constituya un peligro hasta que la máquina se haya desconectado de la red eléctrica y todas las piezas móviles estén completamente quietas.

4. MANTENIMIENTO Y ALMACENAMIENTO

- Antes de empezar cualquier trabajo de mantenimiento o limpieza, desconecte la máquina de la fuente de alimentación (p.ej., retire la batería de la máquina)
- Utilice únicamente las piezas de repuesto y los accesorios recomendados por el fabricante.
- La máquina se debe inspeccionar y mantener de manera periódica. todas las reparaciones de la máquina deben encargarse a un especialista autorizado.
- Mientras no se encuentre en uso, almacene la máquina fuera del alcance de los niños.

ADVERTENCIAS DE SEGURIDAD PARA LA BATERÍA

- No desmonte, abra o destruya las pilas o las baterías recargables.**
- No provoque un cortocircuito en la batería. no almacene las baterías de forma descuidada en una caja o cajón donde podría provocar un cortocircuito entre ellas o mediante otros objetos metálicos.** cuando la batería no esté siendo utilizada, manténgala alejada de objetos metálicos, como clips de papel, monedas, llaves, clavos, tornillos u otros objetos metálicos pequeños, que pueden posibilitar la conexión de un borne con otro. al provocar un cortocircuito con los bornes de la batería se pueden sufrir quemaduras o generar un incendio.
- No exponga las baterías al calor o al fuego. no las guarde expuestas directamente al sol.**
- No exponga las baterías a impactos mecánicos.**
- En caso de que la batería tenga fugas de líquido, no permita que el líquido entre en contacto con la piel o los ojos. si se produce el contacto, lave la zona afectada con grandes cantidades de agua y acuda a un médico.**
- Acuda a un médico inmediatamente si se ha ingerido una pila o una batería.**
- Mantenga las baterías limpias y secas.**
- Limpie los bornes de la batería con un paño**

- limpio si se ensucian.**
- i) **Cargue la batería antes de utilizarla. consulte siempre estas instrucciones y aplique el procedimiento de carga adecuado.**
 - j) **No deje la batería cargándose durante prolongados períodos de tiempo cuando no se utilice.**
 - k) **Después de prolongados períodos de almacenamiento, puede que sea necesario cargar y descargar la batería varias veces para obtener el máximo rendimiento.**
 - l) **Las baterías recargables proporcionan mejor rendimiento cuando se utilizan a temperatura ambiente normal (20 °c ± 5 °c).**
 - m) **Al eliminar las baterías, mantenga las baterías de distinto sistema electroquímico separadas unas de otras.**
 - n) **Recargue solo con el cargador indicado por worx. no utilice ningún otro cargador que no sea el específicamente proporcionado para el uso con este equipo.** el cargador adecuado para un tipo de baterías puede provocar un incendio si se utiliza con otro tipo de baterías.
 - o) **No utilice ninguna batería distinta a la diseñada para utilizarse con el aparato.**
 - p) **Mantenga la batería fuera del alcance de los niños.**
 - q) **Conserve la documentación original del producto por si tuviera que consultarla en otro momento.**
 - r) **Extraiga la batería del aparato cuando no lo utilice.**
 - s) **Deshágase del producto correctamente.**

| | |
|----------------|--|
| | Los residuos de equipamientos eléctricos y electrónicos no deben depositarse con las basuras domésticas. Se recogen para reciclarse en centros especializados. Consulte las autoridades locales o su distribuidor para obtener informacion sobre la organización de la recogida. |
| Li-Ion | No descartar las baterías. Las baterías agotadas deben llevarse a su recolector local o punto de reciclado. |
| | No exponer a la lluvia o al agua |
| | No incinerar |
| | Compruebe que se haya extraído la batería antes de cambiar los accesorios. |
| | Recortar |
| | Bordear |
| | Bloquear |
| | Desbloquear |
| | Alta velocidad |
| | Baja velocidad |
| | Correcto |
| | Incorrecto |

SÍMBOLOS

| | |
|--|---|
| | Lea el manual |
| | |
| | Mantenga alejados a los visitantes. |
| | Utilice protección para los ojos y para los oídos |
| | Evite cualquier exposición a la lluvia |

- 1. MANDO DE AJUSTE DE LA EMPUÑADURA**
- 2. MANGO AUXILIAR**
- 3. BOTÓN DE GIRO DE LA BARRA SUPERIOR**
- 4. BOTÓN DE ALIMENTACIÓN MANUAL**
- 5. INDICADOR DE LA BATERÍA**
- 6. BATERÍA ***
- 7. INTERRUPTOR DE ENCENDIDO / APAGADO**
- 8. INTERRUPTOR CON BLOQUEO DE SEGURIDAD**
- 9. EJE SUPERIOR**
- 10. COLLAR DE BLOQUEO**
- 11. EJE INFERIOR**
- 12. POSICIÓN DE ALMACENAMIENTO DE LAS RUEDAS**
- 13. GUARDA PROTECTORA DE SEGURIDAD**
- 14. CUCHILLA DEL HILO**
- 15. RUEDAS DE APOYO DE BORDE**
- 16. BOTÓN DE ABASTECIMIENTO DEL HILO**
- 17. TAPA DEL CARRETE (VÉASE LA FIG. N)**
- 18. BOBINA (VÉASE LA FIG. N)**

* Los accesorios ilustrados o descritos pueden no corresponder al material suministrado de serie con el aparato.

DATOS TÉCNICOS

| | WG184E | WG184E.9 |
|--------------------------|--|----------|
| Tensión | 40V Máx (2x20V Máx) * | |
| Diámetro de corte | 33cm | |
| diámetro del hilo | 2mm | |
| Tipo de batería | iones de litio | / |
| Modelo de la batería | WA3551 (2.0Ah) | / |
| Modelo del cargador | WA3876 | / |
| Datos nominales de carga | Entrada: 100-240V~50/60Hz, 100W Salida: 20V  4.0A | |

| | | |
|---|------------------|-------|
| Tiempo de carga (Aprox.) Batería: 2.0Ah (1pc) 2.0Ah (2pcs) | 60min. 60min. | / |
| Peso | 3.9kg | 3.1kg |

* Voltaje medido sin carga. El voltaje inicial máximo de la batería es de 20 voltios. El voltaje nominal es de 18 voltios.

ACCESORIOS

| | WG184E | WG184E.9 |
|--------------------------------|--------|----------|
| Batería (WA3551) | 2 | / |
| Cargador (WA3876) | 1 | / |
| Bobina (WA0014) | 1 | 1 |
| Guarda protectora de seguridad | 1 | 1 |
| Ruedas de apoyo de borde | 1 | 1 |

Recomendamos que adquiera todos sus accesorios en el mismo comercio donde compró la herramienta. Consulte los estuches de los accesorios para más detalles. El personal del comercio también puede ayudar y aconsejar.

INFORMACIÓN SOBRE EL RUIDO

| | |
|---|--|
| Nivel de presión acústica de ponderación | $L_{pA} = 78 \text{ dB(A)}$ |
| K_{pA} | 3 dB(A) |
| Nivel de potencia acústica de ponderación | $L_{WA} = 95.4 \text{ dB(A)}$ |
| K_{WA} | 3 dB(A) |
| Utilice protección auditiva |  |

INFORMACIÓN SOBRE LAS VIBRACIONES

| | |
|--------------------------------|-------------------------|
| Frecuencia de vibración típica | $a_h < 4 \text{ m/s}^2$ |
| Incertidumbre | $K = 1.5 \text{ m/s}^2$ |

El nivel de vibraciones declarado puede utilizarse para realizar comparaciones entre herramientas y para la evaluación preliminar de la exposición.

⚠️ ADVERTENCIA: El valor de emisión de vibraciones durante el uso de la herramienta podría ser distinto al valor declarado dependiendo de la forma en que se use la herramienta según las condiciones siguientes, y otras variaciones sobre el uso de la herramienta:
 El modo de uso de la herramienta y los materiales que se cortan o perforan.
 El estado general y las condiciones de mantenimiento de la herramienta.
 La utilización del accesorio correcto para la herramienta y su correcto mantenimiento afilado y en buenas condiciones.
 La firme sujeción de las empuñaduras y la utilización de accesorios antivibración.
 El uso de la herramienta conforme a su diseño y estas instrucciones.

Esta herramienta podría causar síndrome de vibración mano-brazo si no se utiliza correctamente.

⚠️ ADVERTENCIA: Para conseguir una mayor precisión, debe tenerse en cuenta una estimación del nivel de exposición en condiciones reales de todas las partes del ciclo de uso, como los tiempos durante los que la herramienta está apagada o el tiempo que está funcionando al ralentí sin realizar ningún trabajo. Esto podría reducir notablemente el nivel de exposición durante el periodo completo de trabajo. Cómo minimizar el riesgo de exposición a la vibración. Utilice SIEMPRE cinceles, brocas y cuchillas afiladas. Mantenga esta herramienta de acuerdo con estas instrucciones y bien lubricada (si es necesario). Si la herramienta se utiliza regularmente, invierta en accesorios antivibración. Planifique su programa de trabajo para distribuir el uso de la herramienta a lo largo de varios días.

MONTAJE Y FUNCIONAMIENTO

| ACCIÓN | ILUSTRACIÓN |
|-----------------------------------|-------------|
| MONTAJE | |
| Montaje Del Mango Principal | See Fig. A |
| Montaje de la guarda de seguridad | See Fig. B |

| | |
|--|-----------------|
| Extraer O Instalar La Batería NOTA: • El cortacésped solo funciona si tiene instaladas 2 baterías. Utilice siempre las dos mismas baterías y cárguelas al mismo tiempo. • Si se utilizan dos baterías de tamaño diferente o si una de las baterías no está totalmente cargada, la máquina solo funcionará de acuerdo con el denominador común más bajo. | See Fig. C1, C2 |
| Comprobación del nivel de carga de la batería NOTA: La Fig. C3 solo es aplicable a la batería con indicador de la batería. | See Fig. C3 |
| Cargar la batería NOTA: • la batería se entrega descargada y debe cargarse completamente antes de cortar el césped por primera vez. • Cargue siempre las dos baterías por completo y al mismo tiempo. Encontrará más información en el manual del cargador. | See Fig. C4 |
| Indicador de la batería en la máquina Consulte la información de ESTADO DE LA BATERÍA | See Fig. C5 |
| FUNCIONAMIENTO | |
| Interruptor de encendido / apagado ⚠️ Advertencia! El cabezal de corte continuará rotando después de apagar la podadora. Espere hasta que se haya detenido completamente para dejar la herramienta. | See Fig. D |
| Desbrozo | See Fig. E |
| - Ajuste del cabezal de la desbrozadora | See Fig. F1, F2 |
| - Ajuste de la manivela auxiliar | See Fig. G |
| Bordeado | See Fig. H1-H4 |
| - Almacenamiento de las ruedas del cortabordes | See Fig. I |
| Alimentación manual de cable | See Fig. J |
| Abastecimiento Manual Del Hilo | See Fig. K |

| | |
|--|---------------------|
| Sustitución de la línea de recorte y del carrete | See Fig. L, M, N |
| Para enrollar el hilo manualmente | See Fig. O, P, Q, R |

LED DE ESTADO DE LA BATERÍA (Véase la Fig. C5)

Antes de poner en marcha y después de utilizar la herramienta, presione el botón que hay al lado del indicador de alimentación para comprobar el nivel de batería. Los LED indican constantemente la condición de la batería de la siguiente manera:

| Estado del indicador de la batería | Estado de la batería |
|--|---|
| Se iluminan cinco luces en color verde (■ ■ ■ ■ ■). | Las dos baterías tienen mucha carga. |
| Se iluminan dos, tres o cuatro luces en color verde. | Hay energía en las dos baterías. Cuantas más luces se iluminen, mayor es la cantidad de energía restante. |
| Solo se ilumina una luz en color verde (■ □ □ □ □). | Como mínimo una batería está agotada y se tiene que cargar. |
| No se ilumina ninguna luz. | Como mínimo una batería no está bien instalada o tiene un fallo. |
| Parpadea una única luz con una frecuencia de dos veces por ciclo. | Como mínimo una batería está sobre descargada (consulte el estado de carga de la batería). Recargue las dos baterías al mismo tiempo antes de usarlas de nuevo o de guardarlas. |
| Parpadea una única luz con una frecuencia de tres veces por ciclo. | Como mínimo una batería está caliente. Deje enfriar las baterías antes de volver a encender la máquina. |
| Parpadea una única luz con una frecuencia de cuatro veces por ciclo. | La máquina está sobrecargada. Retire la herramienta de la zona de corte e inténtelo de nuevo. |

INSTRUCCIONES DE FUNCIONAMIENTO

 **ADVERTENCIA!** El cargador y el pack de batería han sido específicamente diseñados para funcionar juntos, de modo que no procure utilizar ningún otro dispositivo. Nunca inserte o permita objetos metálicos en las conexiones del cargador o el pack de batería, ya que podrían ocurrir fallas y riesgos eléctricos.

1. Alimentación de cable (Véase la Fig. J)

La desbrozadora está equipada con un sistema de alimentación manual de cable. Para mejorar la eficacia de la función de alimentación manual de cable, presione el botón de alimentación de cable con el aparato en marcha hasta que escuche el “repiqueo” del cable cortando. El motor se apagará cuando pulse el botón de alimentación manual de cable y se volverá a poner en marcha cuando lo suelte. Durante este proceso, se suministra una cantidad adicional de cable de corte.

2. Abastecimiento manual del hilo (Véase la Fig. K)

Apague el cortabordes y retire la batería. En caso necesario, se puede suministrar más cable manualmente. Presione y suelte el botón de suministro de hilo mientras saca suavemente uno de los hilos hasta alcanzar el cúter. Si el hilo supera el cúter, significa que se ha suministrado demasiado hilo. En este caso, quite la tapa del carrete y haga clic en el carrete en sentido contrario de las agujas del reloj hasta que el hilo alcance la longitud deseada.

3. Para enrollar el hilo manualmente (Véase la Fig. O, P, Q, R)

T Utilice aproximadamente 6m. de cable. Inserte 2mm. del mismo en los orificios y enrolle el cable en la dirección de las flechas mostradas sobre el carrete. Deje aproximadamente 100mm de hilo sin enrollar y colóquelos en la ranura. Debe tomarse especial cuidado en asegurarse de que el hilo está perfectamente enrollado alrededor de la bobina. De lo contrario, se deteriorará la eficiencia del abastecimiento automático de hilo. Luego instale la bobina tal como se describe en “Instalación del conjunto hilo-bobina”.

ALMACENAMIENTO

 **Extraiga siempre la batería de la podadora después del uso.**

Almacenamiento del cortabordes

El cortabordes tiene una ranura para colgarlo de la pared. (Véase la Fig. S) Guárdelo en un lugar seco donde el cortabordes y la batería estén protegidos adecuadamente y no puedan resultar dañados.

MANTENIMIENTO

 **Extraiga siempre la batería de la podadora después del uso.**

Compruebe siempre que el producto no presenta daños antes de utilizarlo.

Extraiga la batería del aparato cuando no lo utilice.

Su herramienta eléctrica no requiere de lubricación ni mantenimiento adicional. No posee piezas en su interior que deban ser reparadas por el usuario. Nunca emplee agua o productos químicos para limpiar su herramienta. Use simplemente un paño seco. Guarde siempre su herramienta en un lugar seco. Mantenga limpias las ranuras de ventilación del motor. Mantenga todos los controles de funcionamiento libres de polvo.

SOLUCIÓN DE PROBLEMAS

La siguiente tabla enumera posibles problemas y las acciones que deberá realizar si la máquina no funciona correctamente.

Advertencia: apague la máquina y extraiga la batería antes de proceder con la solución de problemas.

| Problemas | Posibles causas | Acción correctora |
|--|--|---|
| La recortadora no funciona. | Batería descargada. La batería está demasiado fría o caliente. El motor está roto. El cableado interno de la máquina está dañado. | Recargue la batería, encontrará más información en el manual del cargador. Deje que la batería se enfríe o caliente. Póngase en contacto con el agente de servicio. Póngase en contacto con el agente de servicio. |
| La recortadora funciona de forma intermitente. | El motor está roto. La batería no está cargada por completo. Interruptor de encendido/apagado defectuoso. | Póngase en contacto con el agente de servicio. Recargue la batería. Póngase en contacto con el agente de servicio. |
| Excesivas vibraciones o ruido. | Máquina defectuosa. El carrete de línea no está correctamente bobinado. | Póngase en contacto con el agente de servicio. Vuelva a enrollar la línea. Consulte "Colocación del carrete y montaje de la línea". |
| El tiempo de corte por carga de batería es demasiado breve. | La batería lleva tiempo sin ser utilizada o se ha cargado demasiado poco. La hierba está demasiado alta. La batería está defectuosa. | Cargue la batería al completo, encontrará más información en el manual del cargador. Corte por fases. Cambie la batería. |
| La máquina no corta. | La línea está rota. La batería no está cargada por completo. El motor está roto (la velocidad es demasiado baja). Se ha enredado hierba en el cabezal de corte. | Cambie la línea. Recargue la batería, encontrará más información en el manual del cargador. Póngase en contacto con el agente de servicio. Quite la hierba. |
| Iluminación continua del indicador de carga de la batería. No es posible cargar. | La batería no está (correctamente) insertada Los contactos de la batería están defectuosos. La batería está defectuosa. | Inserte correctamente la batería en el cargador de baterías. Limpie los contactos de la batería o cambie la batería. Cambie la batería. |
| El indicador de carga de la batería no se enciende. | El enchufe del cargador de la batería no está enchufado (correctamente). Toma de corriente, cable de alimentación o cargador de batería defectuosos. | Inserte el enchufe (totalmente) en la toma de corriente. Compruebe el voltaje de la red, solicite a un agente de servicio posventa autorizado que compruebe el cargador de baterías. |
| La alimentación automática no funciona | La línea de corte no está correctamente bobinada. La línea está enrollada. La línea se ha agotado. | Alimente la línea manualmente; si sigue sin poder alimentarse, quite el carrete y vuelva a enrollar la línea. Cambie por un carrete de línea nuevo |

PROTECCION AMBIENTAL

 Los residuos de equipamientos eléctricos y electrónicos no deben depositarse con las basuras domésticas. Se recogen para reciclarse en centros especializados. Consulte las autoridades locales o su revendedor para obtener informaciones sobre la organización de la recogida.

DECLARACIÓN DE CONFORMIDAD

Los que reciben,
POSITEC Germany GmbH
Grüner Weg 10, 50825 Cologne, Germany

Declaran que el producto
Descripción **Cortabordes inalámbrico**
Modelo **WG184E WG184E.9 (1-denominación de la máquina, representa un cortabordes inalámbrico)**
Función **Cortar hierba y otras plantas blandas similares y recortar la hierba de los bordes**

Cumple con las siguientes Directivas,
2006/42/EC, 2014/30/EU, 2011/65/EU, 2000/14/EC modificada por 2005/88/EC

2000/14/EC modificada por 2005/88/EC:
- Procedimiento de evaluación de la conformidad de acuerdo con **Annex V**
- Nivel de presión acústica **95.4 dB (A)**
- Nivel de intensidad acústica **96 dB (A)**

Notificación realizada por
Nombre: **Intertek Testing & Certification Ltd (cuerpo notificado 0359)**
Dirección: Davy Avenue, Knowlhill, Milton Keynes, MK5 8NL

Normativas conformes a,
EN 60335-1, EN 50636-2-91, EN 62233, EN ISO 3744, EN 55014-1, EN 55014-2

La persona autorizada para componer el archivo técnico,
Firma Marcel Filz
Dirección Positec Germany GmbH
Grüner Weg 10, 50825 Cologne, Germany



2017/12/04
Allen Ding
Ingeniero Jefe Adjunto. Pruebas y Certificación
Positec Technology (China) Co., Ltd.
18, Dongwang Road, Suzhou Industrial
Park, Jiangsu 215123, P. R. China

PRODUCTVEILIGHEID

ALGEMENE

VEILIGHEIDSWAARSCHUWINGEN



WAARSCHUWING Lees alle instructies zorgvuldig door. Indien u zich niet aan alle

onderstaande instructies houdt, kan dat leiden tot een elektrische schok, brand en/of ernstig letsel.

Bewaar alle waarschuwingen en instructies voor latere naslag.

Het apparaat mag slechts gebruikt worden met de netadapter die bij het apparaat geleverd wordt.

BELANGRIJK

LEES DIT VOOR GEBRUIK

BEWAAAR DEZE INSTRUCTIES VOOR LATERE NASLAG

AANWIJZINGEN VOOR EEN VEILIG GEBRUIK

1. TRAINING

- Lees de instructies zorgvuldig door. Maak uzelf bekend met de bediening en het juiste gebruik van het apparaat.
- Laat nooit kinderen, personen met verminderde fysieke, sensorische of mentale vaardigheden, of zonder ervaring en kennis, of mensen die niet vertrouwd zijn met deze gebruiksinstructies de machine bedienen, het is mogelijk dat de plaatselijke wetgeving een leeftijdslimiet oplegt.
- Denk eraan dat de gebruiker verantwoordelijk is voor ongevallen en schade die ontstaan met andere personen en hun eigendommen.

2. VOORBEREIDING

- Voor gebruik moet u altijd de machine op beschadigde, ontbrekende of misplaatste afschermingen controleren.
- Bedien de machine nooit wanneer er mensen, met name kinderen, of huisdieren in de buurt zijn.

3. BEDIENING

- Draag tijdens het bedienen van de machine te allen tijde oogbescherming, een lange broek en stevige schoenen.
 - Vermijd het gebruik van de machine in slechte weersomstandigheden in het bijzonder wanneer er een risico op blikseminslag is.
 - Gebruik de machine alleen overdag of met goed kunstlicht.
 - Gebruik de machine nooit met beschadigde afschermingen of zonder afschermingen.
 - Schakel de motor alleen aan wanneer de handen en vouten zich uit de buurt van de messen bevinden.
 - Schakel de machine altijd uit vanaf de stroomvoorziening (resp. haal de accu uit de machine)
- wanneer de machine onbeheerd wordt achtergelaten;
 - voordat u een blokkering wilt verwijderen;
 - voordat u de machine controleert, schoonmaakt of eraan werkt;
 - nadat u een vreemd object heeft geraakt;

- wanneer de machine abnormaal begint te trillen.
 - Voorkom letsels aan voeten en handen door de messen.
 - Zorg er altijd voor dat de ventilatieopeningen niet geblokkeerd worden.
 - Monteer nooit metalen snijelementen.
 - Zorg er op hellingen altijd voor dat u stevig staat.
 - Loop, ren niet.
 - Niet te ver reiken en te allen tijde het evenwicht houden.
- m) Raak geen bewegende onderdelen aan voordat de machine is ontkoppeld van de voeding en de bewegende onderdelen tot een volledige stop zijn gekomen.

4. ONDERHOUD EN OPSLAG

- Ontkoppel de machine van de stroomvoorziening (resp. haal de accu uit de machine) voor het uitvoeren van onderhouds- of reinigingswerkzaamheden.
- Gebruik alleen de aanbevolen vervangingsonderdelen en accessoires.
- Inspecteer en onderhoud de machine regelmatig. Laat de machine alleen door een ervaren technicus onderhouden.
- Bewaar de machine buiten bereik van kinderen als hij niet in gebruik is.

VEILIGHEIDSINSTRUCTIES VOOR HET ACCUPACK

- Batterijcellen en accupacks mogen niet gedemonteerd, geopend of vernietigd worden.**
- Sluit accupacks niet kort. Bewaar accupacks niet willekeurig in een doos of lade waar ze elkaar kunnen kortsluiten of door geleidende voorwerpen kortgesloten kunnen worden.** Houd het accupack op een afstand van andere metalen voorwerpen als paperclips, munstukken, sleutels, nagels, schroeven en andere kleine metalen voorwerpen die de contacten van de accupack kunnen verbinden. Kortgesloten contacten van accupacks kunnen brandwonden of brand veroorzaken.
- Stel accupacks niet bloot aan warmte of vuur. Vermijd opslag in direct zonlicht.**
- Stel accupacks niet bloot aan mechanische schokken.**
- Als een accu lekt dient men voorzichtig te zijn dat de vloeistof niet in contact komt met de huid of de ogen. Als dat toch gebeurt spoelt men de huid onder stromend water en raadpleegt men een arts.**
- Raadpleeg meteen een arts wanneer een batterij of accupack is ingeslikt .**
- Houd batterijcellen en accupacks schoon en droog.**
- Veeg de aansluitingen van het accupack schoon met een droge doek als ze vuil zijn geworden.**
- Accupacks moeten voor gebruik worden opgeladen. Lees de gebruiksaanwijzing voor de juiste laadinstructies.**

- j) **Laat accupacks niet langdurig opladen als ze niet worden gebruikt.**
- k) **Na een lange opslagperiode kan het nodig zijn het accupack enkele keren op te laden en te ontladen voor een optimale prestatie.**
- l) **Accupacks presteren het best bij normale kamertemperatuur (20 °C ± 5 °C).**
- m) **Wanneer u accupacks wegwerpt, dient u accupacks van verschillende elektrochemische systemen van elkaar afgezonderd te houden.**
- n) **Laad alleen op met een lader met de technische gegevens van WORX. Gebruik geen andere lader dan de lader die specifiek voor dat doel met de apparatuur is meegeleverd.** Een lader voor één type accupack geschikt is kan een brandgevaar inhouden wanneer gebruikt met een ander type.
- o) **Gebruikt geen accupack dat niet bedoeld is voor gebruik met deze apparatuur.**
- p) **Houd accupacks buiten het bereik van kinderen.**
- q) **Bewaar de oorspronkelijke instructies van het product voor latere gebruik.**
- r) **Verwijder het batterijpakket uit de apparatuur als het niet in gebruik is.**
- s) **Volg de juiste procedure voor afvalverwijdering na afdanken van dit apparaat.**

| | |
|--|---|
|  | Afgedankte elektrische producten kunt u niet met het normale huisafval weggoaien. Breng deze producten, indien mogelijk, naar een recyclecentrum bij u in de buurt. Vraag de verkoper of de gemeente naar informatie en advies over het recyclen van elektrische producten. |
|  Li-Ion  | Batterijen niet weggoaien. Breng lege accu's naar een recyclecentrum of inzamelpunt voor chemisch afval bij u in de buurt |
|  | Niet blootstellen aan regen of water |
|  | Steek niet brand |
|  | Zorg ervoor dat de batterij voorafgaand aan het verwisselen van de accessoires wordt verwijderd. |
|  | Trimmen |
|  | Kanten Snijden |
|  | Vergrendelen |
|  | Ontgrendelen |
|  | Hoge snelheid |
|  | Lage snelheid |
|  | Goed |
|  | Onjuist |

SYMBOLLEN

| | |
|--|----------------------------------|
|  | Lees de gebruiksaanwijzing |
|  | Houd omstanders op afstand. |
|  | Draag gehoor- en oogbescherming. |
|  | Niet blootstellen aan regen |

- 1. INSTELKNOP VOOR DE HENDEL**
- 2. EXTRA HANDVAT**
- 3. DRAAIKNOP OP HET BOVENSTE GEDEELTE**
- 4. KNOP VOOR SNOERVERLENGING**
- 5. BATTERIJ LAAD INDICATIE**
- 6. ACCUPACK ***
- 7. AAN/UITSCHAKELAAR**
- 8. VEILIGHEIDS-UITSCHAKELAAR**
- 9. BOVENSTE SCHACHT**
- 10. VERGRENDDELINGSRING**
- 11. ONDERSTE ASKOPPELING**
- 12. OPBERGSTAND VOOR WIEL**
- 13. BESCHERMKAP**
- 14. DRAADSNIJDER**
- 15. STEUNWIELEN VOOR RANDSNIJDEN**
- 16. KNOP VOOR DRAADTOEVOER**
- 17. SPOELDEKSEL (ZIE FIG. N)**
- 18. SPOEL (ZIE FIG. N)**

* Sommige afgebeelde of beschreven toebehoren worden niet meegeleverd.

TECHNISCHE GEGEVENS

| | WG184E | WG184E.9 |
|---|--|----------|
| Spanning | 40V MAX (2x20V MAX) * | |
| Maaibreedte | 33cm | |
| Diameter draad | 2mm | |
| Accutype | Lithiumion | / |
| Batterijmodel | WA3551 (2.0Ah) | / |
| Ladermodel | WA3876 | / |
| Lader cijfer | Primair: 100-240V~50/60Hz, 100W Secundair: 20V $\overline{=}$, 4.0A | / |
| Oplaadtijd (Aprox.) Accupack: 2.0Ah (1pc) 2.0Ah (2pcs) | 60min. 60min. | / |

| | | |
|---------|-------|-------|
| Gewicht | 3.9kg | 3.1kg |
|---------|-------|-------|

* Spanning gemeten zonder belasting.
Beginspanning batterij bereikt maximum 20 volt.
Nominale spanning is 18 volt.

TOEBEHOREN

| | WG184E | WG184E.9 |
|------------------------------|--------|----------|
| Accupack (WA3551) | 2 | / |
| Acculader (WA3876) | 1 | / |
| Spoel (WA0014) | 1 | 1 |
| Beschermkap | 1 | 1 |
| Steunwielen voor randsnijden | 1 | 1 |

Wij adviseren u alle accessoires te kopen in de winkel waar u het gereedschap heeft gekocht. Kijk op de verpakking van het accessoire voor meer informatie. Ook het winkelpersoneel kan u helpen en adviseren.

GELUIDSPRODUCTIE

| | |
|----------------------------|--|
| A- gewogen geluidsdruk | $L_{pA} = 78$ dB(A) |
| K_{pA} | 3 dB(A) |
| A- gewogen geluidsvermogen | $L_{WA} = 95.4$ dB(A) |
| K_{WA} | 3 dB(A) |
| Draag oorbescherming |  |

TRILLINGSGEGEVENS

| | |
|-------------------------|----------------------------|
| Gewogen trillingswaarde | $a_h < 4$ m/s ² |
| Onzekerheid | $K = 1.5$ m/s ² |

De aangegeven totale trillingswaarde kan worden gebruikt om het ene gereedschap te vergelijken met het andere, en kan ook worden gebruikt in een voorlopige beoordeling van de blootstelling.

WAARSCHUWING: De trillings emissie waarde tijdens het feitelijke gebruik van dit elektrisch gereedschap kan afwijken van de opgegeven waarde, afhankelijk van de wijze waarop het gereedschap wordt gebruikt, zoals in de volgende voorbeelden:
Hoe het gereedschap wordt gebruikt en welk materiaal wordt gesneden of geboord.

Of het gereedschap in goede staat verkeerd en correct wordt onderhouden.

Gebruik van de juiste toebehoren voor het gereedschap en of deze scherp zijn en in goede staat verkeren.

De stevigheid van de grip op de handgrepen en het eventuele gebruik van antivibratie- accessoires.

En of het gereedschap wordt gebruikt waarvoor het ontworpen is en in overeenstemming met deze instructies.

Dit gereedschap kan een trillingssyndroom in de handen en armen veroorzaken als het niet op de juiste wijze gehanteerd wordt.

WAARSCHUWING: Voor de nauwkeurigheid moet bij een schatting van het blootstellingsniveau in de feitelijke gebruiksomstandigheden rekening worden gehouden met alle delen van de bedrijfscyclus, zoals het moment waarop het gereedschap wordt uitgeschakeld en terwijl het gereedschap in werking is zonder daadwerkelijk gebruikt te worden. Dit kan het blootstellingsniveau over de totale werkperiode aanzienlijk verminderen. Help de blootstelling aan trillingen te minimaliseren. Gebruik **ALTIJD** scherpe beitels, boren en messen. Onderhoud het gereedschap in overeenstemming met deze instructies en houd het goed gesmeerd (indien van toepassing). Schaf antivibratie- accessoires aan wanneer u het gereedschap geregeld gebruikt. Plan de werkzaamheden zodat de taken met veel trillingen over een aantal dagen verspreid worden.

ASSEMBLAGE EN BEDIENING

| ACTIE | FIGUUR |
|---|-----------------|
| MONTAGE | |
| Het hoofdhandvat monteren | Zie Fig. A |
| De veiligheidskap monteren | Zie Fig. B |
| Het accupack verwijderen of plaatsen OPMERKING: • Deze grasmaaier zal alleen werken als beide accu's zijn gemonteerd. Gebruik altijd dezelfde twee accu's en laad de twee accu's op hetzelfde moment op. • Het gebruik van twee verschillende accu's of van een niet geheel opgeladen accu betekent dat het apparaat slechts zal draaien volgens de laagste gemeenschappelijke parameter. | Zie Fig. C1, C2 |
| Controleren van de laadtoestand van het accupack OPMERKING: Fig. C3 is alleen geschikt voor het accupack met indicatielampje voor de accu. | Zie Fig. C3 |

| | |
|---|---------------------|
| Laden van het accupack OPMERKING: • het accupack wordt onopgeladen geleverd. Voor de eerste keer maaien moet het accupack volledig worden opgeladen. • Laad de twee accu's altijd op hetzelfde moment op. U vindt meer gedetailleerde informatie in de handleiding voor het laadapparaat. | Zie Fig. C4 |
| Batterij laad indicatie op de machine Zie bijzonderheden in het gedeelte ACCUSTATUS | Zie Fig. C5 |
| BEDIENING | |
| Aan/uitschakelaar WAARSCHUWING! De snijkop blijft draaien nadat de maaier is uitgeschakeld. Wacht tot de kop is gestopt voordat u het gereedschap neerlegt. | Zie Fig. D |
| TRIMMEN | Zie Fig. E |
| - De trimmerkop aanpassen | Zie Fig. F1, F2 |
| - Instelling van het hulphandvat | Zie Fig. G |
| KANTEN SNIJDEN | Zie Fig. H1-H4 |
| - Opslagplaats voor wiel van de trimmer | Zie Fig. I |
| De trimmerkop aanpassen | Zie Fig. J |
| Handmatige draadtoevoer | Zie Fig. K |
| Vervang de trimlijn en de spoel | Zie Fig. L, M, N |
| Alleen de snijdraad plaatsen | Zie Fig. O, P, Q, R |

BATTERIJ STATUS (Zie Fig. C5)

Druk vóór starten of na het gebruik op de knop naast het accuwaarschuwinglampje om de accucapaciteit te controleren. De lampjes tonen constant de toestand en de conditie van de accu, en wel als volgt:

| Indicatie voor de status van het accuvermogen | Accustatus |
|---|--|
| Vijf groene lampjes (■ ■ ■ ■ ■) branden. | De twee accu's zijn geheel opgeladen. |
| Twee, drie of vier groen lampjes branden. | De twee accu's hebben restvermogen. Hoe meer lampjes oplichten, hoe meer accuvermogen. |

| | |
|--|--|
| Er brandt maar één groen lampje (■□□□□). | Minstens één accu is leeg en moet worden opgeladen. |
| Er brandt geen enkel lampje. | Minstens één accu is niet geheel geïnstalleerd of de accu is defect. |
| Er brandt maar één lampje tweemaal per cyclus. | Tenminste één accu is te ver ontladen (raadpleeg de oplaadstatus van de accu). Laad de twee accu's tegelijk op voordat u ze opnieuw gebruikt of opslaat. |
| Er brandt maar één lampje driemaal per cyclus. | Minstens één accu is heet. Wacht totdat hij is afgekoeld, voordat u opnieuw opstart. |
| Er brandt maar één lampje viermaal per cyclus. | Het apparaat is overbelast. Haal het apparaat uit het snoeiegebied en probeer het nog eens. |

BEDIENINGSINSTRUCTIES

 **WAARSCHUWING!** De lader en het accupack zijn speciaal ontworpen om samen gebruikt te worden. Gebruik dus geen andere apparaten. Steek nooit metalen voorwerpen in de lader of in het accupack om elektrische defecten en ongelukken te voorkomen.

1. Opdracht snijdraad toevoegen (Zie Fig. J)

Uw trimmer is uitgerust met een systeem voor opdracht tot snoerverlenging. Druk op de verlengingsknop terwijl de machine draait, totdat u het “kletterende” geluid hoort van het doorsnijden van het snoer.

De motor slaat dan af terwijl u op de knop voor snoerverlenging drukt en start opnieuw door de knop los te laten. Tijdens dit proces zal het snoer voor snijden automatisch verlengd worden.

2. Handmatige draadtoevoer (Zie Fig. K)

Schakel de trimmer uit en verwijder de accu. Eventueel kan handmatig snijdraad worden toegevoegd. Druk op de draadvoedingsknop en laat deze los, terwijl u voorzichtig aan een van de draden trekt totdat deze bij het draadsnijmes komt. Als de draad voorbij het draadsnijmes komt, is er te veel draad uitgetrokken. Als er te veel draad is uitgetrokken, verwijdert u de spoeldeksel en klikt u de spoel tegen de klok in totdat de draad de gewenste lengte heeft.

3. De draad handmatig oprollen (Zie Fig. O, P, Q, R)

Gebruik ongeveer 6 meter draad. Plaats 2mm in een van de gaten in de bovenkant van de spoel. Wind ongeveer 100mm van de draad niet af en plaats deze in de klem. Zorg ervoor dat de draad netjes om de spoel gewonden zit. Als dat niet het geval is, wordt de efficiëntie van de automatische draadtoevoer gehinderd. Plaats daarna de spoel terug zoals beschreven in “DE SPOELLIJN VERVANGEN”.

OPBERGEN

 **Verwijder steeds na gebruik het batterijpakket uit de trimmer.**

Uw trimmer opslaan

De trimmer is voorzien van een haak om hem aan de muur te kunnen ophangen. (Zie Fig. S)
Bewaar hem op een droge plaats, waar de trimmer en de accu beschermd worden tegen beschadiging.

ONDERHOUD

 **Verwijder steeds na gebruik het batterijpakket uit de trimmer.**

Controleer het product steeds voor gebruik op schade.

Trek de voedingskabel uit de aansluiting voordat gebruiken.

Dit elektrische gereedschap hoeft niet extra gesmeerd of onderhouden te worden.

Dit gereedschap bevat geen onderdelen waaraan de gebruiker onderhoud kan of moet uitvoeren. Gebruik nooit water of chemische reinigingsmiddelen voor het schoonmaken van uw elektrische gereedschap. Veeg het schoon met een droge doek. Bewaar uw elektrische gereedschap altijd op een droge plek. Houd de ventilatiegaten van de motor schoon. Houd alle bedieningselementen vrij van stof.

PROBLEMEN OPLOSSEN

De volgende tabel toont problemen en handelingen die u kunt uitvoeren als de machine niet goed werkt.
 Waarschuwing: schakel de machine uit en verwijder de batterij voordat u aan het werk gaat om een probleem op te lossen.

| Problemen | Mogelijke oorzaken | Herstelhandeling |
|---|---|---|
| Trimmer werkt niet. | Batterij leeg. Batterij te heet of te koud. Motor defect. Interne bedrading van de machine is beschadigd. Motor defect. | Laad de batterij; u vindt meer gedetailleerde informatie in de handleiding voor het laadapparaat. Laat hem afkoelen of opwarmen. Neem contact op met reparatiecentrum. Neem contact op met reparatiecentrum. |
| Trimmer werkt intermitterend. | Batterij niet volledig opgeladen. Aan/uit-schakelaar defect. Machine defect. | Laad batterij op. Neem contact op met reparatiecentrum. Neem contact op met reparatiecentrum. |
| Veel trillingen en lawaai. | Spoel is niet goed opgewikkeld. | Wikkel de lijn opnieuw op. Zie "Spoel en lijn monteren." |
| Bedrijfsduur per batterijlading is te kort. | Batterij is langere tijd niet gebruikt of slechts even opgeladen. Gras te hoog Batterij defect. | Laad de batterij volledig op; u vindt meer gedetailleerde informatie in de handleiding voor het laadapparaat. Snij in lagen. Vervang de batterij. |
| 50 Machine snijdt niet. | Lijn gebroken. Batterij niet volledig opgeladen. Motor is defect (snelheid te laag). Gras om de snijkop gewikkeld. | Vervang de lijn. Laad de batterij volledig op; u vindt meer gedetailleerde informatie in de handleiding voor het laadapparaat. Neem contact op met reparatiecentrum. Verwijder gras. |
| Lampje van de batterijlader brandt continu. Laden is niet mogelijk. | Batterij niet (goed) in de lader gestoken. Contacten van batterij vervuild. Batterij defect. | Steek de batterij goed in de lader. Maak de contacten schoon of vervang de batterij. Vervang de batterij. |
| Lampje van de batterijlader brandt niet. | Stekker van lader niet (goed) in stopcontact of batterijlader Stopcontact, aansluitkabel of batterijlader defect. | Steek de stekker (volledig) in het stopcontact Controleer de netspanning, laat de batterijlader controleren door een bevoegde reparatiecentrum. |
| Automatische draadaanvoer werkt niet. | Snijdraad is niet goed opgewikkeld. De draad is verward. De draad is op. | Voer de draad handmatig in, werkt het dan nog niet, verwijder dan de spoel en wikkel de draad opnieuw op. Plaats een nieuwe spoel met draad. |

BESCHERMING VAN HET MILIEU

 Afgedankte elektrische producten kunt u niet met het normale huisafval weggooien. Breng deze producten, indien mogelijk, naar een recyclecentrum bij u in de buurt. Vraag de verkoper of de gemeente naar informatie en advies over het recyclen van elektrische producten.

CONFORMITEITVERKLARING

Wij,
POSITEC Germany GmbH
Grüner Weg 10, 50825 Cologne, Germany

Verklaren dat het product,
Beschrijving **Draadloze grastrimmer**
Type **WG184E WG184E.9 (1-aanduiding van**
machinerie, vertegenwoordiger van een
draadloze grastrimmer
Functie **Maaien van gras en andere zachte**
vegetatie en voor het trimmen van grasranden

Overeenkomt met de volgende richtlijnen,
2006/42/EC, 2014/30/EU, 2011/65/EU,
2000/14/EC gewijzigd door 2005/88/EC

2000/14/EC gewijzigd door 2005/88/EC:
- Procedure beoordeling conformiteit volgens **Annex V**
- Niveau gemeten geluidsvermogen **95.4 dB (A)**
- Opgegeven, gegarandeerde niveau
geluidsvermogen **96 dB (A)**

De betrokken aangemelde instantie
Naam: **Intertek Testing & Certification Ltd**
(aangemelde instantie 0359)
Adres: Davy Avenue, Knowlhill, Milton Keynes, MK5
8NL

Standaards in overeenstemming met,
EN 60335-1, EN 50636-2-91, EN 62233, EN
ISO 3744, EN 55014-1, EN 55014-2

51

De persoon die bevoegd is om het technische
bestand te compileren,
Naam **Marcel Filz**
Adres **Positec Germany GmbH**
Grüner Weg 10, 50825 Cologne, Germany



2017/12/04
Allen Ding
Plaatsvervangend Chief Ingenieur, Testen en
Certificering
Positec Technology (China) Co., Ltd.
18, Dongwang Road, Suzhou Industrial
Park, Jiangsu 215123, P. R. China

BEZPIECZEŃSTWO PRODUKTU OGÓLNE OSTRZEŻENIA DOTYCZĄCE BEZPIECZEŃSTWA



UWAGA Należy przeczytać wszystkie przepisy. Błędy w przestrzeganiu następujących przepisów mogą spowodować porażenie prądem, pożar i/ lub ciężkie obrażenia ciała.

Należy dobrze przechowywać te przepisy.

Urządzenie może być zastosowane wyłącznie z zespołem zasilania, który był dostarczony z tym urządzeniem.

WAŻNE PRZED UŻYCIEM NALEŻY UWAŻNIE PRZECZYTAĆ NALEŻY ZACHOWAĆ DO WYKORZYSTANIA W PRZYSZŁOŚCI

Zalecenia dotyczące bezpiecznej obsługi

1. SZKOLENIE

- Uważnie przeczytaj niniejszą instrukcję. Zapoznaj się z elementami sterującymi oraz zasadami prawidłowego użytkowania urządzenia.
- Nie dopuszczaj do urządzenia dzieci lub innych osób o obniżonych zdolnościach fizycznych, sensorycznych lub umysłowych oraz nieposiadające doświadczenia i wiedzy na temat urządzenia, a także osób, które nie zapoznały się z instrukcjami użytkowania urządzenia; lokalne przepisy mogą wprowadzić ograniczenia dotyczące wieku operatora.
- Zapamiętaj, że operator lub użytkownik jest odpowiedzialny za wypadki lub zagrożenia dla innych ludzi lub ich mienia.

2. PRZYGOTOWANIE

- Przed przystąpieniem do obsługi urządzenia należy sprawdzić je wizualnie pod kątem uszkodzonych, brakujących lub przemieszczonych osłon lub pokryw.
- Nie należy obsługiwać urządzenia, jeśli w pobliżu znajdują się inne osoby, szczególnie dzieci, lub zwierzęta.

3. DZIAŁANIE

- Podczas obsługi urządzenia należy zawsze nosić osłonę oczu, długie spodnie i solidne obuwie.
- Unikać obsługi maszyny przy złej pogodzie, szczególnie jeśli istnieje ryzyko porażenia piorunem.
- Stosować urządzenie jedynie w świetle dziennym lub dobrym świetle sztucznym.
- Nigdy nie należy używać urządzenia bez ochroniaczy lub, jeśli są uszkodzone.
- Należy włączyć silnik urządzenia jedynie wówczas, gdy ręce i stopy znajdują się z dala od części tnących.
- Należy zawsze odłączyć urządzenie od źródła zasilania (np. wyjąć akumulator z urządzenia)
 - zawsze, gdy urządzenie jest zostawione bez opieki;
 - przed usunięciem blokady;
 - przed przegładem, czyszczeniem lub innymi pracami;
 - po zderzeniu z twardym przedmiotem;
 - gdy urządzenie zacznie wibrować w podejrzany sposób.
- Stosować zabezpieczenia przed obrażeniami na skutek kontaktu stóp lub rąk z częściami tnącymi.
- Należy pilnować by otwory wentylacyjne nie były zabrudzone.

- Nigdy nie zakładać elementów do ciecia metalu.
- Podczas koszenia na pochyłym terenie należy uważać, aby nie stracić równowagi.
- Należy chodzić, nigdy nie należy biegać
- Nie wychylać się oraz dbać o zachowanie równowagi.
- Nie dotykać ruchomych niebezpiecznych części dopóki akumulator nie został wyjęty z urządzenia, a ruchome niebezpieczne części zostały całkowicie zatrzymane.

4. KONSERWACJA I PRZECHOWYWANIE

- Odłączyć urządzenie od źródła zasilania (np. wyjąć akumulator) przed przystąpieniem do konserwacji lub czyszczenia.
- Stosować jedynie części zamienne i akcesoria zalecane przez producenta.
- Regularnie sprawdzać i konserwować urządzenie. Urządzenie powinno być naprawiane jedynie przez upoważnioną do tego osobę.
- Jeśli urządzenie nie jest stosowane, należy trzymać je z dala od dzieci.

INSTRUKCJA BEZPIECZEŃSTWA DOTYCZĄCA MODUŁU AKUMULATORA

- Nie demontuj, nie otwieraj lub nie niszczyć ogniw pomocniczych lub modułu akumulatora.**
- Nie zwieraj ognia lub modułu akumulatora. Nie przechowuj ogniw lub modułu akumulatora w sposób bezładny w pudle lub szufladzie, gdzie mogą się wzajemnie zewrzeć lub ulec zwarciu przez inne metalowe przedmioty.** Nie używany akumulator należy trzymać z daleka od spinaczy, monet, kluczy, gwoździ, śrub lub innych małych przedmiotów metalowych, które mogłyby spowodować zmostkowanie kontaktów. Zwarcie pomiędzy kontaktami akumulatora może spowodować oparzenia lub pożar.
- Nie narażaj ogień lub modułu akumulatora na działanie ciepła lub ognia. Unikaj składowania w miejscach pod bezpośrednim działaniem światła słonecznego.**
- Nie narażaj ogień lub modułu akumulatora na uderzenia mechaniczne.**
- W razie wycieku z ognia, nie dopuść, aby płyn zetknął się ze skórą lub dostał się do oczu. Jeśli już nastąpił kontakt z płynem, przemyj skażoną powierzchnię dużą ilością wody i zwróć się o pomoc medyczną.**
- Nie używaj ognia lub modułu akumulatora nie przeznaczonego do pracy z danym urządzeniem.**
- Utrzymuj ognia i moduł akumulatora w czystości i w stanie suchym.**
- Jeśli zaciski ognia lub akumulatora zostały zanieczyszczone, oczyść je czystą i suchą szmatką.**
- Ognia pomocnicze i moduł akumulatora należy przed użyciem naładować. Zawsze**

używaj właściwej ładowarki i przestrzegaj instrukcji ładowania zawartej w instrukcji obsługi dostarczonej przez producenta urządzenia.

- j) Nie pozostawiaj modułu akumulatora na długie ładowanie, jeśli go nie używasz.
- k) Po dłuższym okresie składowania może być niezbędne kilkukrotne naładowanie i rozładowanie ogniów lub modułu akumulatora, aby uzyskać optymalną wydajność.
- l) Ogniwa pomocnicze oraz moduł akumulatora osiągają największą wydajność podczas pracy w normalnej temperaturze pokojowej ($20^{\circ}\text{C} \pm 5^{\circ}\text{C}$).
- m) Podczas utylizacji akumulatorów należy oddzielić od siebie akumulatory o różnych systemach elektromechanicznych.
- n) Akumulatory należy ładować tylko w ładowarkach, które poleci producent. Dla ładowarki, która nadaje się do ładowania określonych akumulatorów istnieje niebezpieczeństwo pożaru, gdy użyte zostaną inne akumulatory.
- o) Nie używaj ogniwa lub modułu akumulatora nie przeznaczonego do pracy z danym urządzeniem.
- p) Trzymaj ogniwa i moduł akumulatora poza zasięgiem dzieci.
- q) Zachowaj oryginalne instrukcje produktu do wglądu.
- r) Kiedy to możliwe, wyjmuj moduł akumulatora, jeśli urządzenie się nie używa.
- s) Zużyte ogniwa i akumulatory utylizuj zgodnie z zasadami gospodarki odpadami.

SYMBOLE

| | |
|--|--|
| | Zapoznać się z instrukcją użytkownika |
| | Należy zachować bezpieczną odległość o przechodniów. |
| | Stosować osłonę oczu i uszu |
| | Nie wystawiać na działanie deszczu |

| | |
|--|--|
| | Odpady wyrobów elektrycznych nie powinny być wyrzucane razem z odpadami gospodarstwa domowego. Należy korzystać z recyklingu, jeśli istnieje odpowiednia infrastruktura. Porady dotyczące recyklingu można uzyskać u władz lokalnych lub sprzedawcy detalicznego |
| | Nie wyrzucać akumulatorów, Oddawać zużyte baterie do odpowiednich punktów zbierania lub recyklingu. |
| | Nie wystawiać na działanie deszczu lub wody |
| | Nie wrzucać do ognia |
| | Przed przystąpieniem do wymiany akcesoriów upewnić się, że akumulator został wyjęty. |
| | Przycinanie |
| | Wyrównywanie krawędzi |
| | Blokada |
| | Odblokowanie |
| | Wysokie obroty |
| | Niskie obroty |
| | Poprawnie |
| | Błędnie |

| |
|--|
| 1. POKRĘTŁO REGULACJI UCHWYTU |
| 2. UCHWYT DODATKOWY |
| 3. PRZYCISK OBROTU WAŁU GÓRNEGO |
| 4. PRZYCISK URUCHAMIAJĄCY FUNKCJĘ |
| 5. WSKAŹNIK NAŁADOWANIA AKUMULATORA |
| 6. AKUMULATOR * |
| 7. WŁĄCZNIK/WYŁĄCZNIK |
| 8. BLOKADA WŁĄCZNIKA |
| 9. GÓRNY TRZONEK |
| 10. BLOKADA PIERŚCIENIA |
| 11. ZŁĄCZKA DOLNEGO TRZONKA |
| 12. POZYCJA KOŁA PRZY SKŁADOWANIU |
| 13. OSŁONA OCHRONNA |
| 14. LINKA TNĄCA |
| 15. TARCZY OBRZYRNARKI |
| 16. PRZYCISK PRZESUWU LINKI TNĄCEJ |
| 17. OSŁONA SZPULKI (PATRZ RYS. N) |
| 18. SZPULKA (PATRZ RYS. N) |

* Nie wszystkie pokazane na ilustracji akcesoria są dostarczane standardowo.

DANE TECHNICZNE

| | WG184E | WG184E.9 |
|---|---|-----------------|
| Napięcie | 40V Maks (2x20V Maks) * | |
| Zasięg cięcia | 33cm | |
| Średnica linki tnącej | 2mm | |
| Typ baterii | Jonowo-litowy | / |
| Model baterii | WA3551 (2.0Ah) | / |
| Model ładowarki | WA3876 | / |
| Parametry ładowarki | Wejście: 100-240V~50/60Hz, 100W Wydajność: 20V  4.0A | |
| Czas ładowania (Okolo.) Akumulator: 2.0Ah (1pc) 2.0Ah (2pcs) | / | |
| | 60min. 60min. | / |

| | | |
|-----------------|-------|-------|
| Waga urządzenia | 3.9kg | 3.1kg |
|-----------------|-------|-------|

* Napięcie mierzone bez obciążenia roboczego. Początkowe napięcie akumulatora osiąga maksymalnie 20 V. Napięcie nominalne to 18 V.

AKCESORIA

| | WG184E | WG184E.9 |
|---------------------|---------------|-----------------|
| Akumulator (WA3551) | 2 | / |
| Ładowarka (WA3876) | 1 | / |
| Szpulka (WA0014) | 1 | 1 |
| Osłona ochronna | 1 | 1 |
| Tarczy obrzynarki | 1 | 1 |

Zaleca się zakup wszystkich akcesoriów w sklepie, gdzie zakupiono narzędzie. Więcej szczegółów można znaleźć w dodatkowym opakowaniu. Personel sklepu może również udzielić pomocy i porad.

DANE DOTYCZĄCE HAŁASU

| | |
|-----------------------------|--|
| Ważone ciśnienie akustyczne | $L_{pA} = 78 \text{ dB(A)}$ |
| K_{pA} | 3 dB(A) |
| Ważona moc akustyczna | $L_{WA} = 95.4 \text{ dB(A)}$ |
| K_{WA} | 3 dB(A) |
| Używać ochrony słuchu |  |

INFORMACJE DOTYCZĄCE DRGAŃ

| | |
|------------------------|-------------------------|
| Typowa vibracja ważona | $a_n < 4 \text{ m/s}^2$ |
| Niepewność | $K = 1.5 \text{ m/s}^2$ |

Zadeklarowana całkowita wartość vibracji może być wykorzystana do porównania jednego narzędzia z innym oraz może być użyta we wstępnej ocenie narażenia.

! **OSTRZEŻENIE:** Wartość emisji vibracji w czasie rzeczywistego używania elektronarzędzia może się różnić od zadeklarowanej, w zależności od sposobu używania narzędzia w następujących przykładach i innych sposobach używania narzędzia:
Pomoc w minimalizacji narażenia na vibracje.
Należy ZAWSZE używać ostrych dłut, wiertel i ostrzy.

Narzędzie należy konserwować z godnie z instrukcjami i prawidłowo smarować (w odpowiednich miejscach).
 Jeśli narzędzie jest używane regularnie należy zakupić akcesoria antywibracyjne.
 Należy zaplanować harmonogram pracy w celu rozłożenia używania narzędzi wytwarzających wysoki poziom drgań na kilka dni.

Niepawidłowe prowadzenie tego narzędzia może spowodować syndrom wibracji rąk.

OSTRZEŻENIE: W szczególności, oszacowanie poziomu ekspozycji w rzeczywistych warunkach używania powinno brać także pod uwagę wszystkie elementy cyklu działania, takie jak czasy wyłączenia narzędzia i czas bezczynności, ale nie rzeczywście wykonywaną pracę. Może to znacznie zmniejszyć poziom ekspozycji w całym okresie pracy.
 Pomoc w minimalizacji narażenia na wibracje.
 Należy ZAWSZE używać ostrych dłut, wiertel i ostrzy. Narzędzie należy konserwować z godnie z instrukcjami i prawidłowo smarować (w odpowiednich miejscach).
 Jeśli narzędzie jest używane regularnie należy zakupić akcesoria antywibracyjne.
 Należy zaplanować harmonogram pracy w celu rozłożenia używania narzędzi wytwarzających wysoki poziom drgań na kilka dni.

MONTAŻ I OBSŁUGA

| DZIAŁANIE | RYSUNEK |
|--|-------------------|
| MONTAŻ | |
| Montaż Głównego Uchwytu | Patrz Rys. A |
| Montaż Osłony Zabezpieczającej | Patrz Rys. B |
| DEMONTAŻ I MONTAŻ AKUMULATORA UWAGA: • Ta kosiarka będzie działać tylko, gdy zainstalowane są 2 akumulatory. Zawsze używać dwóch takich samych akumulatorów i ładować je równocześnie. • Używając akumulatorów o różnych pojemnościach lub o różnym poziomie ładowania, czas pracy urządzenia będzie ograniczonym najniższą wartością. | Patrz Rys. C1, C2 |
| Sprawdzanie stanu naładowania akumulatora UWAGA: Fig. C3 dotyczy wyłącznie akumulatora wyposażonego w kontrolkę świetlną. | Patrz Rys. C3 |

| | |
|---|-----------------------|
| Ładowanie akumulatora UWAGA: • Akumulator jest dostarczany w stanie nienaładowanym. Przed pierwszym użyciem kosiarki należy w pełni naładować akumulator. • Zawsze ładować oba akumulatory jednocześnie. Więcej szczegół znajduje się w instrukcji obsługi ładowarki. | Patrz Rys. C4 |
| Wskaźnik mocy akumulatora na urządzeniu W celu uzyskania szczegółów należy zapoznać się z rozdziałem STAN AKUMULATORA | Patrz Rys. C5 |
| DZIAŁANIE | |
| Włącznik/wyłącznik  Ostrzeżenie! Głowica tnąca kontynuuje obracanie po wyłączeniu podkaszarki, dlatego narzędzie można położyć dopiero po jego zatrzymaniu. | Patrz Rys. D |
| Przycinanie | Patrz Rys. E |
| - Ustawienia głowicy tnącej | Patrz Rys. F1, F2 |
| - Regulacja uchwytu pomocniczego | Patrz Rys. G |
| Wyrównywanie krawędzi | Patrz Rys. H1-H4 |
| - Kółko do przycinarki | Patrz Rys. I |
| Automatyczne wysuwanie nowej żyłki | Patrz Rys. J |
| Ręczny przesuw linki tnącej | Patrz Rys. K |
| Wymiana linki i szpuli przycinarki | Patrz Rys. L, M, N |
| Aby ręcznie nawinąć linkę | Patrz Rys. O, P, Q, R |

DIODY LED STANU BATERII (Patrz Rys. C5)

Aby skontrolować stan naładowania akumulatorów należy przed przystąpieniem do eksploatacji lub po eksploatacji urządzenia nacisnąć przycisk znajdujący się na urządzeniu obok kontrolki wskaźnika zasilania. Diody LED stale odczytują i wyświetlają stan baterii w następujący sposób:

| Stan kontrolki LED baterii | Stan baterii |
|---|--|
| Świeci pięć zielonych kontrolki (■ ■ ■ ■ ■). | Dwie baterie są w pełni doładowane. |
| Świecą dwie, trzy lub cztery zielonych kontrolki. | Dwie baterie są w czynności. Większa ilość świecących kontrolki oznacza wyższy stan doładowania baterii. |

| | |
|---|--|
| Świeci wyłącznie jedna zielona kontrolka (■□□□□), | Przynajmniej jedna bateria jest wyladowana i należy ją doładować. |
| Nie świeci żadna kontrolka. | Nie zainstalowano przynajmniej jednej baterii lub jest uszkodzona. |
| Wyłącznie jedna kontrolka świeci dwa razy w cyklu. | Przynajmniej jedna bateria jest wyladowana (skontrolować stan naładowania), przed ponownym użyciem lub składowaniem należy naładować dwie baterie. |
| Wyłącznie jedna kontrolka świeci trzy razy w cyklu. | Przynajmniej jedna bateria jest gorąca, poczekać do obniżenia temperatury przed ponownym użyciem. |
| Wyłącznie jedna kontrolka świeci cztery razy w cyklu. | Maszyna jest obciążona. Zaprzestać pracy z urządzeniem w danym obszarze i ponownie wszczać pracę. |

trudności w działaniu automatycznego przesuwu linki tnącej. Następnie należy zamontować szpulkę zgodnie z opisem w punkcie „WYMIANA SZPULKI Z LINKĄ”.

PRZECHOWYWANIE PRZYCINARKI DO TRAWY



Zawsze po użyciu wyjmować akumulator z przycinarki.

Przechowanie podkaszarki do trawy

Podkaszarka jest wyposażona w uchwyt do zawieszenia na ścianie. (Patrz Rys. S)
Przechowywać w suchym miejscu, gwarantującym ochronę urządzenia i akumulatora przed zniszczeniem.

KONSERWACJA



Zawsze po użyciu wyjmować akumulator z przycinarki.

Zawsze przed użyciem sprawdzić, czy produkt nie jest uszkodzony.

Przed dokonywaniem jakichkolwiek regulacji, obsługi technicznej lub konserwacji należy wyjąć wtyczkę z gniazdka.

Narzędzie to nie wymaga żadnego dodatkowego smarowania czy konserwacji. W narzędziu nie ma żadnych części, które wymagałyby serwisowania przez użytkownika. Nigdy nie należy używać wody czy środków czyszczących do czyszczenia narzędzia z napędem elektrycznym. Czyścić suchą szmatką. Zawsze należy przechowywać narzędzie w suchym miejscu. Utrzymywać w czystości otwory wentylacyjne silnika. Utrzymywać wszystkie urządzenia sterujące w czystości.

INSTRUKCJA OBSŁUGI



OSTRZEŻENIE! Ładowarka oraz akumulatora są specjalnie zaprojektowane do tego, aby pracowały razem, a więc nie należy usiłować używać innych urządzeń. Nigdy nie należy wkładać ani dopuszczać przedmiotów metalicznych do ładowarki lub pojemnika bateryjnego, gdyż może to spowodować uszkodzenie układu elektrycznego i niebezpieczeństwo porażenia prądem.

1. Przycisk założenia żyłki (Patrz Rys. J)

Głowica tnąca jest wyposażona w system Command Feed. W celu wysunięcia nowej żyłki podczas pracy podkaszarki, należy wyłącznie nacisnąć przycisk do momentu pojawienia się charakterystycznego kliknięcia założenia nowej żyłki tnącej.

Silnik wyłączy się po naciśnięciu przycisku Command Feed i samoczynnie uruchomi się po zwolnieniu przycisku. Podczas tego czasu zostanie automatycznie naciągnięta nowa żyłka tnąca.

2. Ręczny przesuw linki tnącej (Patrz Rys. K)

Wyłączyć urządzenie i wyjąć akumulatory. W razie potrzeby żyłkę można usunąć również ręcznie. Przycisnąć i puścić przycisk podawania linki jednocześnie delikatnie wyciągając jedną z linkę, aż dojdzie ona do odcinaka. Jeżeli linka wystaje poza odcinaki, oznacza to, że wysunięty odcinek jest zbyt długi. W takim przypadku należy zdjąć nakładkę szpulki, a następnie obracać szpulkę w lewo do momentu nawinięcia zbytego odcinka linki.

3. Aby ręcznie nawinąć linkę (Patrz Rys. O, P, Q, R)

Potrzeba około 6 metrów linki. Należy wsunąć 2mm linki w jeden z otworów w górnej części szpulki. Pozostawić nienawiniętą odcinek o dł. 100 mm i osadzić go w zacisku. Należy dopilnować, aby linka została równomiernie nawinięta na całej wysokości szpulki. W przeciwnym razie pojawią się

ROZWIĄZYWANIE PROBLEMÓW

W poniższej tabeli podane są usterki i sposób ich usuwania, który wykonać można kiedy urządzenie nie działa poprawnie.

Ostrzeżenie: Przed wykonaniem jakiegokolwiek usuwania usterki zawsze najpierw wyłączyć urządzenie i wyjąć z niego baterię.

| Objawy | Możliwa przyczyna | Możliwe rozwiązanie |
|--|---|--|
| Przycinarka nie działa. | Akumulator wyczerpany. Akumulator za ciepły/za zimny. Silnik jest uszkodzony.. Uszkodzenie wewnętrznych obwodów urządzenia.. | Naładować akumulator, patrz instrukcja ładowarki. Pozwolić na ochłodzenie/ogrzanie. Skontaktować się z serwisem. Skontaktować się z serwisem. |
| Przycinarka przerywa. | Silnik zepsuty. Akumulator nienaładowany w pełni. Uszkodzony włącznik. | Skontaktować się z serwisem. Naładować akumulator. Skontaktować się z serwisem. |
| Nadmierne wibracje/ hałas. | Uszkodzona maszyna. Szpula linki nienawinięta prawidłowo. | Skontaktować się z serwisem. Przewinąć linkę. Patrz „Mocowanie zespołu szpuli i linki”. |
| Za krótki czas działania na akumulatorze. | Akumulatora nie używano przez długi czas lub za krótko ładowano. Za wysoka trawa. Akumulator uszkodzony. | Całkowicie naładować akumulator. Patrz także instrukcja ładowarki. Ciąć etapami. Wymienić akumulator. |
| Maszyna nie przycina. | Linka zerwana. Akumulator nienaładowany w pełni. Silnik uszkodzony (za mała prędkość). Trawa spleciona na głowicy tnącej. | Wymienić linkę. Naładować akumulator. Patrz także instrukcja ładowarki. Skontaktować się z serwisem. Usunąć trawę. |
| Kontrolka ładowania akumulatora świeci przez cały czas. Nie można naładować akumulatora. | Akumulator niewłożony (prawidłowo). Zabrudzone styki akumulatora. Uszkodzony akumulator. | Prawidłowo włożyć akumulator do ładowarki. Wyczyścić styki (np. przez kilkakrotne włożenie i wyjęcie akumulatora) lub wymienić akumulator. Wymienić akumulator. |
| Kontrolka ładowania akumulatora nie zapala się. | Wtyczka ładowarki niepodłączona (prawidłowo). Uszkodzone gniazdko, przewód lub ładowarka. | Całkowicie wcisnąć wtyczkę do gniazdka. Sprawdzić napięcie zasilania. Ładowarka powinna być sprawdzona przez autoryzowany serwis. |
| Podawanie nie działa. | Linka tnąca nie jest nawinięta prawidłowo. Linka jest spleciona. Linka zużyta. | Ręcznie podać linkę. Jeśli nadal nie wysuwa się, wyjąć szpulę i przewinąć linkę. Wymienić na szpulę z nową linką. |

ZASADY OCHRONY ŚRODOWISKA



Nie wolno mieszać zużytych urządzeń elektrycznych z innymi odpadami domowymi. Należy je oddawać do recyklingu tam, gdzie istnieją odpowiednie zakłady bądź punkty zbierania odpadów. Porady w tym zakresie można zasięgnąć u najbliższego sprzedawcy lub w przedstawicielstwie władz lokalnych.

DEKLARACJA ZGODNOŚCI

My,
POSITEC Germany GmbH
Grüner Weg 10, 50825 Cologne, Germany

Deklarujemy, że produkt,
Nazwa **Bezprzewodowa podkaszarka do trawy**
Typ **WG184E WG184E.9 (1-oznaczenie urządzenia, model bezprzewodowej podkaszarki do trawy)**
Funkcje **Nkoszenie trawy i podobnej innej miękkiej wegetacji oraz do obcinania krawędzi trawników**

Jest zgodny z następującymi dyrektywami
2006/42/EC, 2014/30/EU, 2011/65/EU, 2000/14/EC zmieniona dyrektywą 2005/88/EC

2000/14/EC zmieniona dyrektywą 2005/88/EC:
- Procedura oceny zgodności zgodna z **Anekssem V Dyrektywy**
- Moc dźwięku **95.4 dB (A)**
- Deklarowana gwarantowana moc dźwięku **96 dB (A)**

Dane jednostki notyfikowanej
Nazwa: Intertek Testing & Certification Ltd (jednostka notyfikowana 0359)
Adres: Davy Avenue, Knowlhill, Milton Keynes, MK5 8NL

Normy są zgodne z,
EN 60335-1, EN 50636-2-91, EN 62233, EN ISO 3744, EN 55014-1, EN 55014-2

Osoba upoważniona do kompilacji pliku technicznego,
Nazwa Marcel Filz
Adres Positec Germany GmbH
Grüner Weg 10, 50825 Cologne, Germany



2017/12/04
Allen Ding
Zastępca głównego inżyniera, testowanie i certyfikacja
Positec Technology (China) Co., Ltd.
18, Dongwang Road, Suzhou Industrial Park, Jiangsu 215123, P. R. China

BIZTONSÁGOS TERMÉKHASZNÁLAT ÁLTALÁNOS FIGYELMEZTETÉSEK



FIGYELEM Olvasson el minden biztonsági figyelmeztetést és valamennyi utasítást. A

figyelmeztetések és utasítások figyelmen kívül hatása áramütést, tüzet és/vagy súlyos sérülést eredményezhet. Őrizzon meg minden figyelmeztetést és utasítást, a jövőben szüksége lehet ezekre. A készülék kizárólag a vele együtt szállított táppal használható.

**FONTOS
HASZNÁLAT ELŐTT FIGYELMESEN OLVASSA EL
ŐRIZZE MEG, KÉSŐBB SZÜKSÉGE LEHET RÁ**

A BIZTONSÁGOS MŰKÖDTETÉS GYAKORLATA

1. TÁJÉKOZÓDÁS

- Figyelmesen olvassa el az utasításokat. Ismerkedjen meg a vezérlőgombokkal, és a készülék megfelelő használatával.
- Soha ne engedje meg, hogy a gépet gyermekek, csökkent fizikai, érzékszervi vagy mentális képességgű, illetve tapasztalattal nem rendelkező vagy a jelen utasításokat nem ismerő személyek használják; a működtető életkorára vonatkozóan helyi korlátozások lehetnek érvényben.
- Ne feledje, hogy a készüléküzemeltetője vagy használója felel a másokat ért balesetek vagy az őket ért károk miatt.

2. ELŐKÉSZÍTÉS

- Használat előtt mindig alaposan vizsgálja meg, hogy az eszköz nem sérült-e, nem hiányoznak-e róla védőelemek, illetve ezek helyzete megfelelő-e.
- Soha ne működtesse a gépet, ha mások (különösen gyerekek), esetleg állatok vannak a közelben.

3. MŰKÖDTETÉS

- A készülék működtetéséhez viseljen szemvédőt, hosszú nadrágot és erős cipőt.
- Ne használja a gépet rossz időjárási viszonyok között, különösen, ha fennáll a villámlás veszélye.
- A gépet csak nappal vagy jó mesterséges fény mellett használja.
- Sohase üzemeltesse az akkumulátoros fűszegély-nyíró megrongálódott fedéllel vagy biztonsági berendezésekkel, vagy ha ezeket levették a berendezésről.
- A motort csak akkor kapcsolja be, amikor a kezek és lábak távol vannak a vágórésztől.
- Mindig csatlakoztassa le az áramforrásról a gépet (pl. vegye ki belőle az akkumulátort), ha
 - a gépet felügyelet nélkül hagyja;
 - a beakadások elhárítása előtt;
 - Mielőtt a kerti kisgépet ellenőrizni, megtisztítani, vagy azon valamilyen munkát végezne;
 - Egy idegen testtel való ütközés után;.
 - Ha a gép rendellenes módon rezegni kezd.
- Vigyázzon a kezeire és lábaira, hogy a vágórész sérülést ne okozzon.
- Mindig gondoskodjon arról, hogy a szellőzőnyílások

szabadon maradjanak a fűmaradványoktól.

- Ehhez a fűszegély-nyíróhoz sohasem használjon fém vágókést.
- Lejtőn mindig vigyázzon, hogy hova lép.
- Lépkedjen, sose szaladjon.
- Ne nyújtózkodjon, és mindig vigyázzon az egyensúlyára.
- Ne érintse meg a mozgó, veszélyes alkatrészeket azelőtt, hogy az akkumulátort kivette volna a gépből, és a mozgó veszélyes alkatrészek teljesen leálltak volna.

4. KARBANTARTÁS ÉS TÁROLÁS

- Karbantartás vagy tisztítás előtt csatlakoztassa le a gépet az áramforrásról (pl. vegye ki belőle az akkumulátort).
- Csak a gyártó által javasolt cserealkatrészeket és tartozékokat használja.
- Rendszeresen vizsgálja át és tartsa karban a gépet. A javítást mindig bizza szakszervizre.
- Használaton kívül tárolja a gépet gyermekektől távol.

AZ AKKUMULÁTORRAL KAPCSOLATOS BIZTONSÁGI FIGYELMEZTETÉSEK

- Az akkumulátort ne szedje szét, ne nyissa fel és ne vágja meg.**
- Ne zárja rövide a akkumulátort. Az akkumulátorokat ne tárolja olyan dobozban vagy fiókban, ahol rövide zárhatják egymást, vagy valamilyen vezető anyag a rövidzárlatukat okozhatja.** Az akkumulátorokat használaton kívül tartsa a fémtárgyaktól, például gemkapcsoktól, pénzérméktől, kulcsoktól, szögektől, csavaroktól vagy más kis fémtárgyaktól távol, mert ezek összekapcsolhatják a pólusokat. Az akkumulátor pólusainak rövidzárlata égés- és tűzveszélyes.
- Ne tegye ki hőnek vagy tűznek az akkumulátort. Ne tárolja közvetlen napfényben.**
- Az akkumulátort ne tegye ki ütésnek.**
- Ha az akkumulátor szivárog, vigyázzon, hogy a folyadék ne kerüljön a bőrre vagy szembe. Amennyiben a bőrre vagy szembe kerül, az érintett területet mossa le bő vízzel, és forduljon orvoshoz.**
- Az akkumulátor vagy egy cella lenyelése esetén azonnal forduljon orvoshoz.**
- Vigyázzon, hogy az akkumulátor tiszta és száraz maradjon.**
- Ha az akkumulátor pólusaira szennyeződés kerül, azt egy tiszta, száraz ruhával törölje le.**
- Az akkumulátort használat előtt fel kell tölteni. A töltést mindig az utasításoknak megfelelően, helyes eljárást használva végezze.**
- Használaton kívül ne hagyja tölten az akkumulátort.**
- Hosszan tartó tárolást követően a maximális teljesítmény elérése érdekében szükséges lehet, hogy az akkumulátort többször feltöltse és lemerítse.**
- Az akkumulátor szobahőmérsékleten**

(20 °C ± 5 °C) használva nyújtja a legjobb teljesítményt.

- m) Az akkumulátorok ártalmatlanításakor a különböző elektrokémiai rendszereket különítse el egymástól.
- n) Csak a WORX által javasolt töltővel töltsse fel. Kizárólag a készülékhez való használatra mellékelt töltőt használja. Ha egy adott akkumulátorhoz megfelelő töltőt másik akkumulátorral használ, az tűzveszélyes lehet.
- o) Ne használjon a készülékkel való használatra tervezettől eltérő akkumulátort.
- p) Az akkumulátor gyermekektől távol tartandó.
- q) Órizzon meg a termékhez mellékelt utasításokat, a későbbiekben szüksége lehet ezekre.
- r) Amikor a szerszámot nem használja, vegye ki belőle az akkumulátort.
- s) Ártalmatlanításnál megfelelően járjon el.

| | |
|---|---|
|  Li-Ion  | Az elemeket ne dobja ki, a lemerült elemeket vigye a helyi gyűjtő- vagy újrahasznosító pontokra |
|  | Ne tegye ki esőnek vagy víznek |
|  | Ne dobja tűzbe |
|  | Gondoskodjon arról, hogy az akkumulátort eltávolította az alkatrészek cseréjét megelőzően. |
|  | Szélezés |
|  | Szegélyvágás |
|  | Zár |
|  | Nyit |
|  | Magas fordulatszám |
|  | Alacsony fordulatszám |
|  | Helyes |
|  | Helytelen |

SZIMBÓLUMOK

| | |
|---|---|
|  | Olvassa el a kezelői kézikönyvet |
|  | A közelben ne álldogáljon senki |
|  | Viseljen szem- és fülvédőt |
|  | Ne tegye ki esőnek |
|  | A leselejtezett elektromos készülékek nem dobhatók ki a háztartási hulladékkal. Ha van a közelben elektromos hulladék gyűjtő udvar, vigye oda a készüléket. Az újrahasznosítási lehetőségekről tájékozódjon a helyi hatóságoknál vagy a kereskedőnél. |

1. FOGANTYÚ POZÍCIONÁLÁSI GOMB**2. KIEGÉSZÍTŐ KAR****3. FELSŐ SZÁRAT ELFORDÍTÓ GOMB****4. DAMIL PÓTLÁST VEZÉRLŐ GOMB****5. AKKU TÖLTÖTTÉG JELZŐ****6. AKKUMULÁTOR *****7. KI-/BEKAPCSOLÓ GOMB****8. LEZÁRÓ GOMB****9. FELSŐ KAR****10. RÖGZÍTŐ GYŰRŰ****11. ALSÓ SZÁR PÁROSÍTÁS****12. KERÉKTÁROLÁSI POZÍCIÓ****13. BIZTONSÁGI LAP****14. ZSINÓRVÁGÓ****15. SZEGÉLYVÁGÓ TARTÓKERÉK****16. ZSINÓRADAGOLÓ GOMB****17. ORSÓVÉDŐ KUPAK (LÁSD AZ N ÁBRÁT)****18. TEKERCS (LÁSD AZ N ÁBRÁT)**

* Nem minden készülék tartalmazza valamennyi, a fentiekben felsorolt alkatrészt.

MŰSZAKI ADATOK

| | WG184E | WG184E.9 |
|--|---|----------|
| Feszültség | 40V MAX (2x20V MAX) * | |
| Vágási átmérő | 33cm | |
| Zsinórátmérő | 2mm | |
| Akkumulátor típusa | Lítium-ion | / |
| Akkumulátor-típus | WA3551 (2.0Ah) | / |
| Töltő típusa | WA3876 | / |
| Töltő besorolása | Bemenet: 100-240V~50/60Hz, 100W Kimenet: 20V $\overline{\text{---}}$, 4.0A | / |
| Töltésidő (Kb.) Akkumulátor: 2.0Ah (1pc) 2.0Ah (2pcs) | 60min. 60min. | / |
| A gép súlya | 3.9kg | 3.1kg |

* Terhelés nélküli feszültség. Az akkumulátor kezdő feszültsége maximum 20 volt. A névleges feszültség 18 volt.

TARTOZÉKOK

| | WG184E | WG184E.9 |
|------------------------|--------|----------|
| Akkumulátor (WA3551) | 2 | / |
| Töltőkészülék (WA3876) | 1 | / |
| Tekercs (WA0014) | 1 | 1 |
| Biztonsági lap | 1 | 1 |
| Szegélyvágó tartókerék | 1 | 1 |

Javasoljuk, hogy a tartozékokat ugyanabból a boltból vásárolja meg, ahol a szerszámot is vásárolta. További részleteket a tartozék csomagolásán talál. Kérjen segítséget és tanácsot a bolti eladóktól.

ZAJÉRTÉKEK

A-súlyozású hangnyomásszint $L_{pA} = 78\text{dB(A)}$

K_{pA} 3 dB(A)

A-súlyozású hangerő $L_{WA} = 95.4\text{dB(A)}$

K_{WA} 3 dB(A)

Viseljen hallásvédőt

**REZGÉSÉRTÉKEK**

Tipikus súlyozott rezgés $a_h < 4\text{ m/s}^2$

Bizonytalanság $K = 1.5\text{ m/s}^2$

A hivatalos összesített rezgésszint a szerszámok összehasonlítására, illetve a kitettség előzetes felmérésére használható.

⚠ FIGYELEM: Az elektromos kéziszerszám használata során a rezgés kibocsátás eltérhet a fenti értéktől attól függően, hogy a szerszámot hogyan használják. Az érték függhet az alábbiaktól:

Hogyan használják a szerszámot, milyen anyagokat vágnak vagy fűrnak.

Az eszköz jó állapotban van-e, megfelelően karbantartják-e.

Megfelelő tartozékokat használnak-e az eszközöz, vigyáznak-e, hogy éles legyen és jó állapotban maradjon.

A fogantyú megfelelően rögzül-e, használnak-e rezgéscsillapító tartozékokat.

A szerszámot rendeltetésszerűen, kialakításának és a jelen utasításoknak megfelelően használják-e.

Ha a szerszámot nem kezelik megfelelően, kéz-kar vibrációs szindrómát okozhat.

FIGYELEM: A pontosság érdekében az expozíciós szint becslést értékehez a valós használati körülmények között figyelembe kell venni a működési ciklus valamennyi elemét, így azt az időt is, amikor a szerszám ki van kapcsolva, és amikor üresjáratban működik. Ez a teljes munkaidőszak viszonylatában jelentősen csökkentheti az expozíciós szintet. A rezgéskockázatnak való kitettséget az alábbiakkal csökkentheti:

MINDIG éles vésőt, pengét, és hegyes fűrőfejet használjon.

Az eszközt jelen utasításoknak megfelelően tartsa karban, és vigyázzon a megfelelő kenésre (ahol erre szükség van). Ha rendszeresen használja az eszközt, vásároljon rezgéscsillapító tartozékokat.

Úgy tervezze meg a munkáját, hogy a magas rezgésszámú eszközök használatát igénylő feladatokat több napra ossza el.

ÖSSZESZERELÉS ÉS MŰKÖDÉS

| Művelet | Ábra |
|--|----------------------|
| ÖSSZESZERELÉS | |
| Az Elsődleges Kar Összeszerelése | Lásd az A ábrát |
| A Biztonsági Lap Összeszerelése | Lásd az B ábrát |
| Az Akkumulátor Eltávolítása Vagy Behelyezése MEGJEGYZÉS: • Ez a fűnyírógép csak mindkét akku beszerelése után működik. Kérjük, hogy mindig ugyanazt a két akkut használja, és hogy mindig egyidőben töltsse fel őket. • Amennyiben eltérő kapacitású akkukat használ vagy az egyik akku nincs teljesen feltöltve, a gép csak a legalacsonyabb közös teljesítményen fog működni. | Lásd az C1, C2 ábrát |
| Akku töltöttség állapot ellenőrzés MEGJEGYZÉS: A C3 ábra csak az akku feltöltöttségi szintjét is jelző akkucsomagra vonatkozik. | Lásd az C3 ábrát |
| Az akkumulátor feltöltése MEGJEGYZÉS: • A csomagolásban található elem töltetlen állapotú. Az első fűnyírás előtt az akkut teljesen fel kell tölteni. • A két akkut mindig egyidőben és teljesen töltsse fel. További részletek a töltés használati útmutatójában. | Lásd az C4 ábrát |

| | |
|---|--------------------------|
| Akku töltöttségi állapot jelző a fűnyírón Lásd a részleteket az AKKU ÁLLAPOTA című fejezetben | Lásd az C5 ábrát |
| MŰKÖDÉS | |
| Ki-/bekapcsoló gomb Figyelem! A vágófeje a kikapcsolást követően tovább forog; várja meg, amíg teljesen leáll, és csak ekkor tegye le a szerszámot. | Lásd az D ábrát |
| Szélezés | Lásd az E ábrát |
| - A nyírőfeje beállítása | Lásd az F1, F2 ábrát |
| - A kiegészítő kar beállítása | Lásd az G ábrát |
| Szegélyvágás | Lásd az H1-H4 ábrát |
| - A szélező kerék tárolása | Lásd az I ábrát |
| Damilpótlást vezérlő gomb | Lásd az J ábrát |
| A zsinór kézi adagolása | Lásd az K ábrát |
| A vágózsinór és a tekerics cseréje | Lásd az L, M, N ábrát |
| A zsinór kézi feltekerése | Lásd az O, P, Q, R ábrát |

AKKUMULÁTOR ÁLLAPOTJELZŐ LED-JE (Lásd az C5 ábrát)

A gép használata előtt vagy után mindig nyomja meg az áramellátást jelző lámpa mellett található gombot, hogy megtekinthesse az akkuk feltöltöttségi állapotát. A LED folyamatosan érzékeli és kijelzi az akkumulátor állapotát, az alábbiak szerint:

| Az akkumulátor feltöltöttségi szintjét jelző mutató | Az akku állapota |
|---|---|
| Mind az öt zöld fényű LED ég. (■ ■ ■ ■ ■). | Mindkét akku nagyon fel van töltve. |
| Két, három vagy négy zöld fényű LED ég. | A két akkuban még elegendő energia van. Minél több LED ég, az akkuk annál jobban fel vannak töltve. |
| Csak egy zöld fényű LED ég (■ □ □ □ □). | Minimum egy akku le van merülve, és fel kell tölteni. |

| | |
|---|---|
| Egyetlen zöld fényű LED sem ég. | Minimum egy akku nincs megfelelően behelyezve vagy valamelyik akku hibás. |
| Az egyik LED kétszer villog egy ciklus alatt. | Minimum egy akku teljesen lemerült (kérjük, hivatkozzon az akku feltöltöttségi állapota című fejezetre), ezért kérjük, hogy használat vagy tárolás előtt mindkét akkut egyszerre töltsen fel. |
| Az egyik LED háromszor villog egy ciklus alatt. | Használat közben minimum egy akku felhevült, ezért várja meg a lehűlését/lehűlésüket, mielőtt ismét folytatná a munkát. |
| Az egyik LED négyszer villog egy ciklus alatt. | A gép túlterhelt. Húzza el a gépet a vágási övezetből, majd próbálkozzon újra. |

HASZNÁLATI UTASÍTÁSOK

 **FIGYELEM!** A töltőt és az akkumulátort kifejezetten egymáshoz tervezték, ezért ne próbálkozzon más eszköz használatával. Soha ne helyezzen fémtárgyakat a töltőbe vagy az akkumulátorba, és ne engedje, hogy azokba fémtárgyak jussanak, mivel ez elektromos meghibásodáshoz vezet, és veszélyes.

1. ZSINÓRPÓTLÁSI PARANCS (LÁSD AZ J ÁBRÁT)

Ez a fűnyírógép damilpótlást vezérlő rendszerrel van ellátva. A damil hatékony utánpótlása érdekében, a gép működése közben nyomja meg a damilpótlást vezérlő gombot. Addig nyomja a gombot, amíg meghallja a damilvágást jelző, jellegzetes kattogó hangot. A damilpótlást vezérlő gomb megnyomása után a gép motorja leáll és csak a gomb elengedése után indul el újra. E folyamat során automatikusan újabb damilmennyiség kerül a vágórészhez.

2. A ZSINÓRTARTÓ ORSÓ CSERÉJE (LÁSD AZ K ÁBRÁT)

Kapcsolja ki a fűnyírógépet, és távolítsa el az akkumulátort. Ha szükséges, a zsinórt manuálisan is pótolni lehet. Nyomja meg, majd engedje el a kézi damilpótlást vezérlő gombot, miközben finoman húzzon damilt egészen addig, amíg az a damilvágó szerkezethez ér. Ha a damil a damilvágó szerkezeten túl nyúlik, túl sok damilt tekert le. Ha túl sok damilt tekert le, vegye le a vágófej burkolatát és a damiltartó orsót addig forgassa az óramutatók járásával ellentétes irányba, amíg a damilhossz megfelelő lesz.

3. A DAMIL KÉZI FELTEKERÉSE (LÁSD AZ O, P, Q, R ÁBRÁT)

Vegyen kb. 6m damilt és dugjon egy 2mm-es hosszúságú véget az orsó felső részének valamelyik furatába. Hagyjon feltekeretlenül egy kb. 100 mm-es

damildarabot, és helyezze az orsó bakjára. A damilt gondosan, párhuzamos sorokban kell feltekerni az orsóra. Ha a damilt összevissza tekerte fel, az negatívan fogja befolyásolni az automatikus damilpótlási folyamat hatékonyságát. Ezt követően illessze a helyére az orsót a "A damilorsó cseréje" fejezetben ismertetett módon.

A SZEGÉLYVÁGÓ TÁROLÁSA

 **Használat után mindig vegye ki az akkumulátort a szegélyvágóból.**

A Fűnyírógép tárolása

A fűnyírógépet fali felagatásra és fali tárolásra szolgáló nyílással is ellátták. (Lásd az S ábrát)
Olyan száraz helyen tárolja a gépet, ahol a fűnyírógép és akkuja védett a károsodás ellen.

KARBANTARTÁS

 **Használat után mindig vegye ki az akkumulátort a szegélyvágóból. Használat előtt mindig ellenőrizze, hogy a szerszám nem sérült-e.**

Használat után mindig vegye ki az akkumulátort a szegélyvágóból.
Az elektromos kéziszerszámot nem szükséges megkenni vagy karbantartani. A szerszám nem tartalmaz a felhasználó által javítható alkatrészeket. Soha ne használjon vizet vagy vegyi tisztítószerket a szerszám tisztításához. Törölje tisztára egy száraz ronggyal. A szerszámot mindig száraz helyen tárolja. Tartsa tisztán a motor szellőzőnyílásait. Minden szabályozóeszközt tartson pormentesen.

HIBAKERESÉS

A következő táblázatban a hibatünetek, azok lehetséges okai és elhárításuk módja található, olyan esetekre, amikor a kerti kisgépj nem működik kifogástalanul.

Figyelem: A hibakeresés előtt kapcsolja ki a kerti kisgépet és vegye ki belőle az akkumulátort.

| Tünetek | Lehetséges ok | Elhárítás módja |
|---|--|---|
| A szegélyvágó nem működik. | Az akkumulátor lemerült. Az akkumulátor túl forró/túl hideg. A motor megsérült. A szerszám belső vezetékékezése megsérült. | Töltse fel az akkumulátort; olvassa el a töltő kézikönyvében leírtakat is Várja meg, amíg lehűl/felmelegszik. Vegye fel a kapcsolatot a szervizzel. Vegye fel a kapcsolatot a szervizzel. |
| A szegélyvágó működése szakadozik. | A motor megsérült. Az akkumulátor nincs teljesen feltöltve. A ki-/bekapcsoló gomb nem működik megfelelően. | Vegye fel a kapcsolatot a szervizzel. Töltse fel az akkumulátort. Vegye fel a kapcsolatot a szervizzel. |
| Túl erős a rezgés/zaj. | A szerszám meghibásodott. A zsinórtekercs nincs megfelelően tekercselve. | Vegye fel a kapcsolatot a szervizzel. Tekercselje újra a zsinórt. Lásd "A tekercs és zsinór beillesztése" című részt. |
| Egy töltéssel túl rövid ideig használható a szerszám. | Az akkumulátort hosszú ideje nem használta, vagy csak rövid ideig töltötte. Túl magas a fű. Az akkumulátor meghibásodott. | Töltse fel teljesen az akkumulátort; lásd a töltő kézikönyvében leírtakat is Szakaszosan vágja a fűvet. Cserélje ki az akkumulátort. |
| A szerszám nem vág. | Elszakadt a zsinór. Az akkumulátor nincs teljesen feltöltve. A motor megsérült (túl alacsony a sebesség). A fű felgyülemlett a vágófej körül. | Cserélje ki a zsinórt. Töltse fel az akkumulátort; olvassa el a töltő kézikönyvében leírtakat is Vegye fel a kapcsolatot a szervizzel. Vegye ki a fűvet. |
| Az akkumulátor töltésjelzője folyamatosan világít Az akkumulátor nem töltődik. | Az akkumulátor nincs (megfelelően) behelyezve. Az akkumulátor pólusain szennyeződés található. Az akkumulátor meghibásodott. | Helyezze be megfelelően az akkumulátort a töltőbe. Tisztítsa meg az akkumulátor pólusait (pl. úgy, hogy többször behelyezi, majd kiveszi az akkumulátort), vagy cserélje ki az akkumulátort. Cserélje ki az akkumulátort. |
| Az akkumulátortöltő jelzőfénye nem világít. | Az akkumulátortöltő dugója nincs (megfelelően) behelyezve. Az aljzat, az áramvezeték vagy az akkumulátortöltő sérült. | Helyezze be (teljesen) a dugót az aljzatba Ellenőrizze a feszültséget; ellenőriztesse az akkumulátortöltőt egy szakszervizzel. |
| Nem működik az automatikus betöltés | A vágózsinór nincs megfelelően tekercselve. A zsinór összegubancolódott. A zsinór elhasználódott. | Adagolja a zsinórt kézzel - ha így sem adagolható, vegye ki a tekercsret, és tekercselje újra a zsinórt. Cserélje ki egy új tekercsre. |

KÖRNYEZETVÉDELEM



A leselejtezett elektromos készülékek nem dobhatók ki a háztartási hulladékkal. Ha van a közelben elektromos hulladék gyűjtő udvar, vigye oda a készüléket. Az újrahasonosítási lehetőségekről tájékozódjon a helyi hatóságoknál vagy a kereskedőnél

MEGFELELŐSÉGI NYILATKOZAT

A gyártó,
POSITEC Germany GmbH
Grüner Weg 10, 50825 Cologne, Germany

Kijelenti, hogy a termék
Leírás **Akkus fűnyírógép**
Típus **WG184E WG184E.9 (1-a készülék jelölése, azaz az Akkus fűnyírógépé)**
Rendeltetés **Fűnyírás és más hasonlóan puha növények nyírása, füves területek szélének a nyírása**

Megfelel a következő irányelveknek,
2006/42/EC, 2014/30/EU, 2011/65/EU, 2000/14/EC módosítva: 2005/88/EC

2000/14/EC módosítva: 2005/88/EC:
- Megfelelőség-ellenőrző eljárás a **V függelék értelmében**
- Mért hangerő-szint **95.4 dB (A)**
- Garantált hangerő-szint **96 dB (A)**

Tanúsítási szervezet
Név: **Intertek Testing & Certification Ltd (tanúsítási szervezet: 0359)**
Cím: Davy Avenue, Knowlhill, Milton Keynes, MK5 8NL

Az alábbi normáknak:
EN 60335-1, EN 50636-2-91, EN 62233, EN ISO 3744, EN 55014-1, EN 55014-2

65

A műszaki dokumentáció összeállítására jogosult személy:

Név **Marcel Filz**
Cím **Positec Germany GmbH**
Grüner Weg 10, 50825 Cologne, Germany



2017/12/04
Allen Ding
Helyettes főmérnöke, Tesztelés és minősítés
Positec Technology (China) Co., Ltd.
18, Dongwang Road, Suzhou Industrial Park, Jiangsu 215123, P. R. China

SECURITATEA PRODUSULUI AVERTISMENTE GENERALE DE SIGURANȚĂ



AVERTISMENT Citiți toate avertismentele de siguranță și toate instrucțiunile. În caz de nerespectare a avertismentelor și instrucțiunilor, există riscul electrocutării, izbucnirii incendiilor și/sau al accidentării grave.

Păstrați toate avertismentele și instrucțiunile pentru consultări ulterioare.

Această instalație poate fi utilizată doar cu unitatea de alimentare care a fost livrată cu această instalație.

IMPORTANT CITIȚI CU ATENȚIE ÎNAINTE DE UTILIZARE PĂSTRAȚI PENTRU CONSULTĂRI ULTERIOARE

PRACTICI DE UTILIZARE ÎN SIGURANȚĂ

1. INSTRUIREA

- a) Citiți cu atenție instrucțiunile. Familiarizați-vă cu comenzile și cu utilizarea corectă a echipamentului.
- b) Nu permiteți niciodată copiilor sau persoanelor cu capacități fizice, senzoriale sau mentale mai reduse, respectiv celor lipsiți de experiență și de cunoștințe necesare și nici oamenilor nefamiliarizați cu aceste instrucțiuni să utilizeze mașina. Reglementările locale pot îngriji și vârsta operatorului.
- c) Rețineți că operatorul sau utilizatorul este responsabil pentru accidente sau pericolele care implică alte persoane sau proprietatea acestora.

2. PREGĂTIREA

- a) Înainte de utilizare inspectați întotdeauna vizual mașina pentru a descoperi apărători deteriorate, lipsă sau amplasate greșit.
- b) Nu utilizați mașina dacă în apropierea lui se află diferite persoane (mai ales copii) sau animale.

3. FUNCȚIONAREA

- a) Purtați întotdeauna ochelari de protecție, pantaloni lungi și încălțăminte rezistentă atunci când utilizați mașina.
- b) Evitați utilizarea mașinii în condiții meteo nefavorabile, mai ales atunci când există riscul unor fulgere.
- c) Utilizați mașina ziua sau în lumină artificială corespunzătoare.
- d) Niciodată nu operați mașina cu apărătorile stricate sau fără apărători.
- e) Porniți motorul numai atunci când mâinile și picioarele dvs. se află la distanță sigură de elementele de tăiere.
- f) Deconectați întotdeauna mașina de la alimentarea electrică dacă (de ex.: scoaterea acumulatorului din mașină)
 - 1) mașina rămâne nesupravegheată;
 - 2) înainte de eliberarea unui blocaj;
 - 3) înainte de a controla, curăța sau lucra cu mașina;
 - 4) după ce ați lovit un obiect străin;
 - 5) dacă mașina începe să vibreze anormal.

- g) Feriți-vă mâinile și picioarele de elementele tăietoare.
- h) Asigurați-vă întotdeauna că deschizăturile de ventilație sunt ținute curate de resturi;
- i) Nu potriviți niciodată elemente de tăiere din metal.
- j) Acordați întotdeauna atenție atunci când vă deplasați pe suprafețe înclinate.
- k) Mergeți, nu alergați niciodată.
- l) Nu vă întindeți peste măsură cu mașina și păstrați-vă echilibrul întotdeauna.
- m) Nu atingeți piesele periculoase aflate în mișcare înainte de a scoate acumulatorul și înainte ca acestea să se oprească complet.

4. ÎNTREȚINEREA ȘI DEPOZITAREA













- a) Oprți alimentarea electrică a mașinii (de ex.: scoateți acumulatorul din mașină) înainte de a efectua vreo operațiune de întreținere sau curățare a mașinii.
- b) Utilizați exclusiv piesele de schimb și accesoriile recomandate de fabricantul mașinii.
- c) Inspectați și întrețineți mașina în mod regulat. Reparați mașina doar cu ajutorul service-ului autorizat.
- d) Dacă nu este utilizată, păstrați mașina într-un loc ferit de accesul copiilor.

AVERTISMENTE PRIVIND SIGURANȚA PENTRU ACCUMULATOR

- a) **Nu demontați, deschideți sau rupeți elementele sau acumulatorul.**
- b) **Nu scurtcircuitați un acumulator. Nu depozitați acumulatorii la întâmplare într-o cutie sau într-un sertar unde s-ar putea scurtcircuita între ele sau prin materiale conductoare. Când bateria nu este în uz, țineți-o la distanță de alte obiecte metalice, cum sunt agrafele pentru hârtie, monede, cuie, șuruburi sau alte obiecte metalice mici, care pot crea contact între bornele acestora. Scurtcircuitarea bornelor bateriei poate cauza arsuri sau incendii.**
- c) **Nu expuneți acumulatorul la căldură sau foc. Evitați depozitarea în lumina directă a soarelui.**
- d) **Nu supuneți acumulatorul la șocuri mecanice.**
- e) **În cazul scurgerii acumulatorului, aveți grijă ca lichidul să nu intre în contact cu pielea sau ochii. În cazul contactului, spălați zona afectată cu apă din belșug și solicitați asistență medicală.**
- f) **Consultați medicul imediat dacă ați înghițit un element sau un acumulator.**
- g) **Mențineți acumulatorul curat și uscat.**
- h) **Ștergeți terminalele acumulatorului cu o cârpă curată și uscată dacă se murdăresc.**
- i) **Accumulatorul trebuie încărcat înainte de utilizare. Consultați întotdeauna aceste instrucțiuni și utilizați procedura de încărcare corectă.**
- j) **Nu încărcați acumulatorul atunci când nu îl utilizați.**

Instrument 2 în 1 pentru prelucrarea produselor din sticlă/tăierea muchiilor pentru produsele din sticlă **RO**

- k) După perioade extinse de depozitare, ar putea fi necesară încărcarea și descărcarea acumulatorului de mai multe ori pentru a obține performanțe maxime.
- l) Acumulatorul oferă cele mai bune performanțe când este operat la temperatura normală a camerei (20 °C ± 5 °C).
- m) Când depuneți la deșeurile acumulatorii, păstrați separat acumulatorii unor sisteme electrochimice diferite.
- n) Reîncărcați folosind doar încărcătorul specificat de WORX. Un încărcător potrivit pentru un tip de cartuș de acumulatori poate provoca riscul incendiilor dacă este folosit pentru un alt tip de cartuș de acumulatori.
- o) Nu utilizați acumuloarele care nu sunt concepute pentru a fi utilizate cu acest echipament.
- p) Nu lăsați acumulatorul la îndemâna copiilor.
- q) Păstrați documentația originală a produsului pentru consultări ulterioare.
- r) Îndepărtați acumulatorul din echipament atunci când nu îl utilizați.
- s) Eliminați acumulatorul în mod corespunzător.

| | |
|---|---|
|  Li-Ion  | Nu aruncați acumulatorii. Returnați acumulatorii consumați la punctul local de colectare sau reciclare. |
|  | Nu expuneți la ploaie sau apă |
|  | Nu ardeți |
|  | Asigurați-vă că acumulatorul este scos înaintea schimbării accesoriilor. |
|  | Tundere |
|  | Bordurare |
|  | Blocare |
|  | Deblocare |
|  | Turație mare |
|  | Turație joasă |
|  | Corect |
|  | Încorect |

SIMBOLURI

| | |
|---|---|
|  | Citiți manualul de utilizare |
|  | Instruiți persoanele aflate în zonă să păstreze distanța. |
|  | Protejați-vă vederea și auzul |
|  | Ferțiți mașina de ploaie |
|  | Produsele electrice nu trebuie depuse la deșeurile împreună cu gunoiul menajer. Vă rugăm să depuneți produsele electrice la unitățile de reciclare existente. Consultați-vă cu autoritățile locale sau cu distribuitorul pentru sfaturi privind reciclarea. |

1. BUTON ROTATIV DE AJUSTARE A MĂNERULUI**2. MĂNER AUXILIAR****3. BUTON DE ROTIRE A TIJEI SUPERIOARE****4. BUTON DE COMANDĂ APROVIZIONARE CU FIR****5. INDICATOR NIVEL DE ÎNCĂRCARE ACUMULATOR****6. ACUMULATOR *****7. ÎNTRERUPĂTOR PORNIT/OPRIT****8. BLOCAJ DE CONECTARE PENTRU****9. ARBORE SUPERIOR****10. COLIER DE BLOCARE****11. CUPLAJ ARBORE INFERIOR****12. POZIȚIA DE STOCARE A ROȚII****13. DISPOZITIV DE PROTECȚIE****14. FREZĂ LINIARĂ****15. ROATĂ DE SUPORT BORDURARE****16. BUTON DE ALIMENTARE****17. CAPACUL BOBINEI CU FIR (CONSULTAȚI FIG. N)****18. BOBINĂ (CONSULTAȚI FIG. N)**

* Nu toate accesoriile ilustrate sau descrise sunt incluse în livrarea standard.

DATE TEHNICE

| | WG184E | WG184E.9 |
|---|--|----------|
| Tensiune | 40V MAX (2x20V MAX) * | |
| Diametru de tăiere | 33cm | |
| Diametru linie | 2mm | |
| Tip acumulator | Litiu-ion | / |
| Model acumulator | WA3551 (2.0Ah) | / |
| Model încărcător | WA3876 | / |
| Tensiune încărcător | Intrare: 100-240V~50/60Hz, 100W Ieșire: 20V  , 4.0A | / |
| Timp încărcare (Aprox.) Acumulator: 2.0Ah (1pc) 2.0Ah (2pcs) | 60min. 60min. | / |
| Greutate | 3.9kg | 3.1kg |

* Tensiune măsurată în gol. Tensiunea inițială a bateriei atinge maximum 20 volți. Tensiunea nominală este de 18 volți.

ACCESORII

| | WG184E | WG184E.9 |
|------------------------------|--------|----------|
| Acumulator (WA3551) | 2 | / |
| Încărcător (WA3876) | 1 | / |
| Bobină (WA0014) | 1 | 1 |
| Dispozitiv de protecție | 1 | 1 |
| Roată de suport bordurare | 1 | 1 |

Vă recomandăm să achiziționați accesoriile de la același magazin de la care ați cumpărat unealta. Consultați ambalajul accesoriului pentru detalii suplimentare. Personalul din magazin vă poate oferi asistență și sfaturi.

INFORMAȚII PRIVIND ZGOMOTUL

| | |
|--|--|
| Presiune sonoră ponderată A | $L_{pA} = 78 \text{ dB(A)}$ |
| K_{pA} | 3 dB(A) |
| Putere sonoră ponderată A | $L_{WA} = 95.4 \text{ dB(A)}$ |
| K_{WA} | 3 dB(A) |
| Purtați echipament de protecție pentru urechi. |  |

INFORMAȚII PRIVIND VIBRAȚIILE

| | |
|---------------------------|-------------------------|
| Vibrație ponderată tipică | $a_h < 4 \text{ m/s}^2$ |
| Marjă de eroare | $K = 1.5 \text{ m/s}^2$ |

Valoarea totală declarată a vibrațiilor poate fi utilizată pentru compararea unei unelte cu o alta și, de asemenea, poate fi utilizată în cazul unei evaluări preliminare a expunerii.

! AVERTISMENT: Valoarea emisiilor de vibrații în timpul utilizării efective a unelei electrice poate diferi de valoarea nivelului declarat, în funcție de modul în care unealta este utilizată, în funcție de următoarele exemple și alte variații privind utilizarea unelei:
Modul în care este utilizată unealta și materialele tăiate sau găurite. Unealta să fie într-o stare bună și întreținută corespunzător. Utilizarea accesoriului corect pentru unealtă, fiind ascuțit și în bună

Instrument 2 în 1 pentru prelucrarea produselor din sticlă/tăierea muchiilor pentru produsele din sticlă **RO**

stare de funcționare.

Strângerea cu fermite a mânerelor și utilizarea oricăror accesorii anti-vibrații.

Iar unealta este utilizată conform destinației de utilizare și acestor instrucțiuni.

Această unealtă poate cauza sindromul vibrației mâinii-brățului dacă nu este utilizată corespunzător.

AVERTISMENT: Pentru precizie, o estimare a nivelului de expunere în condițiile de utilizare reale trebuie de asemenea să țină cont de toate componentele ciclului de operare, precum momentele când unealta este oprită și când merge în gol, dar nu efectuează operația propriu-zisă. Acest lucru ar putea reduce semnificativ nivelul de expunere pe durata totală de lucru.

Ajută la reducerea riscului de expunere la vibrații.

Utilizați ÎNTOTDEAUNA dăți, burghie și lame ascuțite.

Întrețineți unealta în conformitate cu aceste instrucțiuni și mențineți-o bine lubrifiată (dacă este cazul).

Dacă unealta va fi utilizată în mod regulat, investiți în accesorii anti-vibrații.

Planificați-vă lucrul pentru a desfășura utilizarea uneltelor cu nivel ridicat de vibrații de-a lungul mai multor zile.

ASAMBLARE ȘI OPERARE

| Ațiune | Figura |
|--|------------------------|
| ASAMBLARE | |
| Asamblarea Mânerului Principal | Consultați Fig. A |
| Asamblarea Apărătorii | Consultați Fig. B |
| Pentru A Demonta Sau Monta Acumulatorul NOTĂ: • Această mașină de tuns iarba funcționează numai dacă ambele acumulateoare sunt instalate. Vă rugăm să utilizați întotdeauna aceleși acumulateoare și să le încărcați simultan. • În cazul utilizării unor acumulateoare cu capacități diferite sau dacă unul din cele două acumulateoare nu este încărcat complet, mașina va funcționa la cea mai mică capacitate comună. | Consultați Fig. C1, C2 |
| Verificarea stării de încărcare a acumulatorului NOTĂ: Fig. C3 se referă numai la acel pachet de acumulateoare care are și indicator luminos al nivelului de încărcare. | Consultați Fig. C3 |

| | |
|---|----------------------------|
| <p>Încărcarea acumulatorului NOTĂ: • Acumulatorul este livrat neîncărcat. Acumulatorul trebuie încărcat complet înainte de prima operație de tundere a ierbii. • Încărcați complet și simultan cele două acumulateoare ale mașinii. Mai multe detalii în ghidul de utilizare al încărcătorului.</p> | Consultați Fig. C4 |
| <p>Indicator de capacitate acumulator pe mașină Vezi detalii în paragraful: STAREA ACUMULATORULUI</p> | Consultați Fig. C5 |
| OPERAȚIUNE | |
| <p>Înterupător pornit/oprit AVERTISMENT! Capul de tăiere continuă să se rotească după ce mașina de tuns a fost oprită, așteptați până când se oprește apoi lăsați jos aparatul.</p> | Consultați Fig. D |
| Tundere | Consultați Fig. E |
| - Reglarea capului trimmerului | Consultați Fig. F1, F2 |
| - Reglarea mânerului auxiliar | Consultați Fig. G |
| Bordurare | Consultați Fig. H1-H4 |
| - Stocarea roții de bordurare | Consultați Fig. I |
| Comanda aprovizionării cu fir | Consultați Fig. J |
| Pentru a alimenta manual cablul | Consultați Fig. K |
| Înlocuiți linia de tăiere și bobina | Consultați Fig. L, M, N |
| Pentru a bobina manual linia | Consultați Fig. O, P, Q, R |

INDICATOARELE LED DE STARE ALE BATERIEI (Consultați Fig. C5)

Înainte de utilizarea sau după utilizarea acestei unelte electrice, apăsați butonul de lângă indicatorul luminos al alimentării electrice pentru a verifica nivelul de încărcare al acumulateoarelor. Indicatoarele LED detectează și afișează constant starea bateriei după cum urmează:

| Indicatorul stării de încărcare a acumulatorului | Starea acumulatorului |
|--|--|
| Ard cinci LED-uri verzi (■■■■■). | Cele două acumuloatoare sunt încărcate foarte bine. |
| Ard două, trei sau patru LED-uri verzi. | Există energie în cele două acumuloatoare. Cu cât ard mai multe LED-uri verzi, acumuloatoarele dețin cu atât mai multă energie. |
| Doar un singur LED verde este aprins (■□□□□). | Cel puțin un acumulator este descărcat și trebuie reîncărcat. |
| Nu arde niciun LED. | Cel puțin un acumulator este instalat greșit sau este defect. |
| Doar un singur LED pâlpâie de două ori într-un ciclu. | Cel puțin un acumulator este complet descărcat (vă rugăm să vă referiți la paragraful care descrie starea de încărcare a acumulatorului). Vă rugăm să reîncărcați simultan cele două acumuloatoare înainte de o nouă utilizare a mașinii sau înainte de stocarea ei. |
| Doar un singur LED pâlpâie de trei ori într-un ciclu. | Cel puțin un acumulator s-a supraîncălzit, așteptați răcirea lui/lor înainte de a reîncepe munca. |
| Doar un singur LED pâlpâie de patru ori într-un ciclu. | Mașina este suprasolicitată. Îndepărtați unealta de locul tăierii, după care încercați din nou. |

2. ALIMENTAREA MANUALĂ CU FIR (CONSULTAȚI FIG. K)

Opriiți mașina de tuns iarba și scoateți acumulatorul. La nevoie firul poate fi furnizat (tras) și manual. Apăsăți și eliberați butonul de alimentare manuală cu fir în timp ce trageți afară firul, trăgând de el până când acesta ajunge până la dispozitivul de tăiere a firului. Dacă lungimea firului derulat de pe bobină trece de dispozitivul de tăiere, ați derulat prea mult fir. Dacă ați tras afară prea mult fir, scoateți capacul de protecție a capului de tăiere și rotiți bobina în sens contrar mersului acelor de ceasornic, până când firul ajunge la lungimea dorită.

3. BOBINAREA MANUALĂ A FIRULUI (CONSULTAȚI FIG. O, P, Q, R)

Procurați un fir de circa 6 m lungime și introduceți circa 2mm of line într-una din găurile secțiunii superioare a bobinei. Păstrați neînăfășurat cca 100 mm de fir și așezați-l pe scoabă. Înăfășurarea firului pe bobină trebuie efectuată cu grijă și foarte ordonată. Nerespectarea acestei prevederi va avea efecte negative asupra alimentării automate cu fir. După aceasta potriviți bobina la locul ei conform celor descrise în paragraful "Schimbarea bobinei cu fir".

DEPOZITAREA MOTOCOSITORII PENTRU IARBĂ



Scoateți întotdeauna acumulatorul din motocosoitoare după utilizare.

Păstrarea mașinii dvs. de tuns IARBA

Mașina de tuns iarba a fost prevăzută cu o gaură de agățare a mașinii pe perete. (Consultați Fig. S) Păstrați mașina într-un loc uscat în care aceasta și acumulatorul ei sunt protejate împotriva deteriorării.

INSTRUCȚIUNI DE UTILIZARE



AVERTISMENT! Încărcătorul și acumulatorul sunt concepute special pentru a lucra împreună, astfel că nu încercați să utilizați orice alt dispozitiv. Nu introduceți sau nu permiteți niciodată pătrunderea obiectelor metalice în conectorii încărcătorului și ai acumulatorului întrucât pot apărea o întrerupere a curentului și pericol.

1. COMANDA PENTRU ALIMENTARE CU FIR (CONSULTAȚI FIG. J)

Trimmerul dvs. este echipat cu un sistem de comandă a aprovizionării cu fir. Pentru a aproviziona eficient mașina cu fir când aveți mașina în funcțiune, apăsați butonul de comandă a aprovizionării cu fir până când auziți acel sunet de tocare care provine de la tăierea firului.

La apăsarea butonului de comandă a aprovizionării cu fir motorul se va opri și va reporni numai după ce eliberați butonul respectiv. În timpul acestui proces, dispozitivul de tăiere va fi aprovizionat automat cu fir suplimentar.

ÎNTREȚINEREA



Scoateți întotdeauna acumulatorul din motocosoitoare după utilizare.

Verificați întotdeauna produsul înainte de utilizare, pentru identificarea eventualelor deteriorări. Scoateți fișa din priză înainte de efectuarea oricărei reglări, lucrări de servizare sau întreținere. Scula nu necesită gresare sau întreținere suplimentară. Nu există piese care pot fi depanate de utilizator în sculă. Nu utilizați niciodată apă sau agenți de curățare chimici pentru curățarea sculei. Ștergeți cu o cârpă uscată. Depozitați întotdeauna scula într-un loc uscat. Mențineți fantele de ventilație a motorului curate. Feriți de praf toate comenzile de lucru.

Instrument 2 în 1 pentru prelucrarea produselor din sticlă/tăierea muchiilor pentru produsele din sticlă **RO**

DETECTAREA DEFECȚIUNILOR

Următorul tabel prezintă simptomele defecțiunilor, cauzele posibile precum și soluția corectă de remediere a acestora, dacă vreo dată scula dumneavoastră electrică de grădină nu funcționează impecabil.

Atenție: înainte de a trece la detectarea defecțiunilor, opriți scula electrică de grădină și extrageți acumulatorul din aceasta.

| Simptome | Cauză posibilă | Remediere |
|--|---|---|
| Motocositoarea nu funcționează. | Acumulator descărcat. Acumulator prea fierbinte/rece. Motorul este defect. Cablaul interior al unelei este deteriorat. | Reîncărcați acumulatorul; de asemenea, consultați manualul încărcătorului Permiteți răcirea/încălzirea. Contactați agentul de service. Contactați agentul de service. |
| Motocositoarea funcționează intermitent. | Motorul este defect. Acumulatorul nu este încărcat complet. Întrerupător on/off (pornire/oprire) defect. | Contactați agentul de service. Reîncărcați acumulatorul. Contactați agentul de service. |
| Vibrații/zgomote excesive. | Unealtă defectă. Linia nu este înfășurată corect pe bobină. | Contactați agentul de service. Reînfășurați linia. Consultați „Montarea ansamblului de bobină și linie de tăiere”. |
| Durata de tăiere per acumulator încărcat este prea scurtă. | Acumulatorul nu a fost utilizat pentru o perioadă mai lungă de timp sau nu a fost încărcat suficient. Iarbă prea înaltă. Acumulator defect. | Încărcați complet acumulatorul; de asemenea, consultați manualul încărcătorului Tăiați în trepte. Înlocuiți acumulatorul. |
| Unealta nu taie. | Linie de tăiere defectă. Acumulatorul nu este încărcat complet. Motorul este defect (turație prea redusă). Iarbă adunată în jurul capului de tăiere. | Înlocuiți linia de tăiere. Reîncărcați acumulatorul; de asemenea, consultați manualul încărcătorului Contactați agentul de service. Îndepărtați iarba. |
| Iluminare continuă a indicatorului de încărcare acumulator Nu este posibilă încărcarea. | Acumulatorul nu este introdus (corect). Contactele acumulatorului sunt murdare. Acumulator defect. | Introduceți corect acumulatorul în încărcătorul de acumulator. Curățați contactele acumulatorului (de exemplu, prin introducerea și scoaterea acumulatorului de mai multe ori) sau înlocuiți acumulatorul. |
| Indicatorul de încărcare acumulator nu se aprinde. | Fișa de alimentare a încărcătorului nu este conectată (corect). Priza de alimentare, cablul de alimentare sau încărcătorul acumulatorului sunt defecte. | Introduceți fișa de alimentare (complet) în priză. Verificați tensiunea de alimentare; apelați la un agent de service autorizat pentru verificarea încărcătorului de acumulator. |
| Alimentarea automată nu funcționează | Linia nu este bobinată corect. Linia de tăiere este încurcată. Linia de tăiere a fost utilizată complet. | Alimentați manual linia de tăiere; dacă acesta tot nu este alimentată, scoateți bobina și reînfășurați linia. Înlocuiți cu o nouă bobină cu linie de tăiere. |

PROTECȚIA MEDIULUI ÎNCONJURĂTOR

 Deșeurile produselor electrice nu se vor arunca împreună cu deșeurile menajere. Reciclați acolo unde există instalații de reciclare. Consultați autoritățile locale sau vânzătorul pentru recomandări privind reciclarea.

DECLARAȚIE DE CONFORMITATE

Noi,
POSITEC Germany GmbH
Grüner Weg 10, 50825 Cologne, Germany

Declarăm că produsul,
Descriere **Mașină de tuns iarbă fără fir**
Tip **WG184E WG184E.9 (1-denumirea echipamentului, reprezentând Mașina de tuns iarbă fără fir)**
Funcție **Cosirea ierbii și a vegetației moi similare și pentru tunderea marginilor suprafețelor ierboase**

Este conform cu următoarele Directive,
2006/42/EC, 2014/30/EU, 2011/65/EU, 2000/14/EC modificată prin 2005/88/EC

2000/14/EC modificată prin 2005/88/EC:
- Procedură de evaluare a conformității conformă cu **Anexa V**
- Nivel de putere sonoră măsurat **95.4 dB (A)**
- Nivel de putere sonoră garantat declarat **96 dB (A)**

Organismul notificat implicat

Num: Intertek Testing & Certification Ltd (organism notificat 0359)

Adresa: Davy Avenue, Knowlhill, Milton Keynes, MK5 8NL

Standardele sunt conforme cu,
EN 60335-1, EN 50636-2-91, EN 62233, EN ISO 3744, EN 55014-1, EN 55014-2

Persoana autorizată să compileze fișierul tehnic,
Denumire Marcel Filz
Adresă Positec Germany GmbH
Grüner Weg 10, 50825 Cologne, Germany



2017/12/04
Allen Ding
Adjunct Inginer Șef, Testare și certificare
Positec Technology (China) Co., Ltd.
18, Dongwang Road, Suzhou Industrial Park, Jiangsu 215123, P. R. China

Instrument 2 în 1 pentru prelucrarea produselor din sticlă/tăierea muchiilor pentru produsele din sticlă **RO**

BEZPEČNOST VÝROBKU VŠEOBECNÉ BEZPEČNOSTNÍ POKYNY



VAROVÁNÍ Přečtěte si všechna bezpečnostní varování a všechny pokyny.

Nebudete-li dodržovat uvedená varování a pokyny, může dojít k úrazu elektrickým proudem, požáru nebo vážným zraněním.

Ušchovejte všechna varování a pokyny pro budoucí odkazy.

Toto zařízení může být použito pouze s napájecí jednotkou, která byla dodána s tímto zařízením.

DŮLEŽITÉ

PŘED POUŽITÍM SI PEČLIVĚ PŘEČTĚTE TENTO NÁVOD A USCHOVEJTE TYTO POKYNY PRO BUDOUCÍ ODKAZY

POKYNY PRO BEZPEČNOU OBSLUHU

1. Průprava

- Přečtěte si pečlivě uvedené pokyny. Seznamte se s ovládacími prvky a se správným použitím tohoto zařízení.
- Nikdy nenechávejte obsluhovat toto zařízení dětí, osoby se sníženými fyzickými, smyslovými nebo duševními schopnostmi, nebo nedostatkem zkušeností a znalostí, nebo osoby neobeznámené s těmito pokyny k obsluze zařízení. Věk obsluhy může být omezen místními předpisy.
- Uvědomte si, že obsluha nebo uživatel nesou odpovědnost za nehody nebo rizika, která hrozí jiným osobám nebo jejich majetku.

2. Příprava

- Před použitím vždy zkontrolujte, zda není zařízení poškozeno a zda nemá chybějící či nesprávně nasazené ochranné kryty nebo bezpečnostní štíty.
- Nikdy zařízení nepoužívejte v blízkosti dalších osob, zvláště pak dětí nebo domácích zvířat.

3. Použití

- Po celou dobu práce se zařízením použijte ochranné brýle, dlouhé kalhoty a robustní obuv.
- Nepoužívejte zařízení za špatných povětrnostních podmínek, zvláště pak pokud hrozí nebezpečí bouřek.
- Zařízení používejte pouze za denního světla nebo při dobrém umělému osvětlení.
- Nikdy nepoužívejte tento stroj s poškozenými kryty nebo v případě, nejsou-li tyto kryty na svých místech.
- Motor spouštějte pouze pokud se vaše ruce či nohy nacházejí mimo řezací část stroje.
- Zařízení vždy odpojte od napájení (např. vyjměte ze zařízení akumulátor).
 - Vždy, když je ponecháte bez dozoru;
 - Před odstraněním zablkování;
 - Před kontrolou, čištěním a jakoukoli prací na stroji;
 - Po nárazu do cizího předmětu;
 - Vždy, když stroj začne neobvykle vibrovat.

- Dávejte pozor na poranění nohou a rukou řezací částí stroje.
- Vždy zajistěte, aby nebyly větrací otvory zaneseny nečistotami a aby byly čisté.
 - Nikdy na stroj neupevňujte kovové žací prvky.
 - Nedotýkejte se nebezpečných pohyblivých částí před vyjmutím akumulátoru ze stroje, po vyjmutí akumulátoru počkejte, až se pohyblivé části zcela zastaví.
- Chodte, nikdy neběhejte.
- Nepřeceňujte své síly a vždy udržujte pevný postoj.

4. Údržba a uložení













- Před prováděním údržby nebo čištění zařízení odpojte od napájení (například vyjmutím akumulátoru ze stroje).
 - Používejte výhradně náhradní díly a příslušenství doporučené výrobcem.
 - Pravidelně provádějte kontrolu a údržbu stroje. Stroj nechávejte opravovat pouze v autorizovaném servise.
- Pokud zařízení nepoužíváte, uložte je mimo dosah dětí.

BEZPEČNOSTNÍ VAROVÁNÍ TÝKAJÍCÍ BATERIÍ

- Nepokoušejte se demontovat, rozebírat nebo rozřezávat baterie nebo její články.**
- Neprovádějte zkratování baterie. Neukládejte baterie nahodile v krabicích nebo v zásuvkách, kde by mohlo dojít k jejich vzájemnému zkratování nebo k zkratování způsobenému jinými předměty.** Nemá-li baterie používána, udržujte ji v bezpečné vzdálenosti od sponek na papíry, mincí, klíčů, hřebíků, šroubů nebo jiných malých kovových předmětů, které mohou způsobit propojení kontaktů baterie. Zkratování kontaktů baterie může způsobit popálení nebo požár.
 - Nevystavujte baterii působení horka nebo ohně. Vyvarujte se skladování baterií na otevřeném slunci.**
 - Nevystavujte baterii mechanickým rázům.**
 - Dojde-li k úniku kapaliny z baterie, zabraňte tomu, aby se tato kapalina dostala do kontaktu s pokožkou nebo aby zasáhla oči. Dojde-li k takovému kontaktu, zasažené místo omyjte značným množstvím vody a vyhledejte lékařské ošetření.**
 - Dojde-li k požití kapaliny z baterie, vyhledejte okamžitě lékařské ošetření.**
 - Udržujte baterie čisté a suché.**
 - Jsou-li svorky baterie znečištěny, otřete je čistým a suchým hadříkem.**
 - Baterie musí být před použitím nabitá. Vždy postupujte podle uvedených pokynů a používejte správný postup nabíjení.**
 - Nenechávejte baterii nabíjet, nebude-li**

baterie použita.

- k) Po dlouhodobém uložení budete možná muset provést několik cyklů nabíjení a vybíjení, aby baterie dosáhla svého maximálního výkonu.
- l) Baterie poskytuje nejvyšší výkon, je-li používána při běžné pokojové teplotě (20 °C ± 5 °C).
- m) Při likvidaci baterií oddělte od sebe navzájem baterie s odlišnými elektrochemickými systémy.
- n) Provádějte nabíjení pouze v nabíječce, která je specifikovaná společností WORX. Nepoužívejte jinou nabíječku, než je nabíječka speciálně dodaná pro použití s tímto zařízením. Nabíječka, která je vhodná pro jeden typ baterie, může při použití jiného typu baterie vytvářet riziko způsobení požáru.
- o) Nepoužívejte žádnou baterii, která není určena pro použití s tímto zařízením.
- p) Ukládejte baterie mimo dosah dětí.
- q) Ušchovejte originální dokumentaci k tomuto výrobku pro budoucí odkazy.
- r) Není-li zařízení používáno, vyjměte z něj baterii.
- s) Provádějte řádnou likvidaci baterie.

| | |
|---|--|
|  Li-Ion  | Neodhazujte akumulátory do koše. Vysloužilé akumulátory odnesete do místní sběrný nebo recyklačního místa. |
|  | Nevystavujte dešti nebo vodě. |
|  | Nevystavujte ohni. |
|  | Před výměnou příslušenství zajistěte, aby byla z nářadí vyjmuta baterie. |
|  | Sečení |
|  | Ořezávání |
|  | Zamknout |
|  | Odemknout |
|  | Vysoké otáčky |
|  | Nízké otáčky |
|  | Správně |
|  | Nesprávně |

SYMBOLY

| | |
|---|---|
|  | Přečtěte si návod k obsluze |
|  | Udržujte ostatní osoby v bezpečné vzdálenosti. |
|  | Používejte ochranu zraku a sluchu |
|  | Nevystavujte dešti. |
|  | Nepotřebné elektrické přístroje by neměly být vyhazovány společně s odpadem z domácnosti. Nářadí recyklujte ve sběrných zřízeních k tomuto účelu. O možnostech recyklace se informujte na místních úřadech nebo u prodejce. |

| |
|---|
| 1. ŠROUB STAVITELNÉ RUKOJETI |
| 2. PŘÍDAVNÁ RUKOJEŤ |
| 3. TLAČÍTKO OTÁČENÍ HORNÍ NÁSADY |
| 4. TLAČÍTKO KONTROLY POSUVU |
| 5. INDIKÁTOR NABÍTÍ BATERIE |
| 6. BATERIE * |
| 7. SPÍNAČ/SPOUŠŤ |
| 8. POJISTNÉ TLAČÍTKO |
| 9. HORNÍ ČÁST RUKOJETI |
| 10. ZAJIŠŤOVACÍ RUKOJEŤ |
| 11. SPODNÍ RUKOJEŤ |
| 12. POLOHA PRO ULOŽENÍ KOLEČKA |
| 13. BEZPEČNOSTNÍ KRYT |
| 14. ZKRACOVACÍ NŮŽ STRUNY |
| 15. KOLEČKA PRO OKRAJŮ TRÁVNÍKŮ |
| 16. TLAČÍTKO PRO POSUV STRUNY |
| 17. UZÁVĚR CÍVKY (VIZ OBR. N) |
| 18. CÍVKA (VIZ OBR. N) |

* Ne všechno zobrazené nebo popisované příslušenství je součástí standardní dodávky.

TECHNICKÉ ÚDAJE

| | WG184E | WG184E.9 |
|---|--|-----------------|
| Napětí | 40V MAX (2x20V MAX) * | |
| Šířka záběru | 33cm | |
| Průměr struny | 2mm | |
| Typ baterie | Li-Ion | / |
| Model akumulátoru | WA3551 (2.0Ah) | / |
| Model nabíječky | WA3876 | / |
| Parametry nabíječky | Vstup: 100-240V~50/60Hz, 100W Výstup: 20V  4.0A | / |
| Doba nabíjení (Přibl.) Baterie: 2.0Ah (1pc) 2.0Ah (2pcs) | 60min. 60min. | / |

| | | |
|-----------------|-------|-------|
| Hmotnost stroje | 3.9kg | 3.1kg |
|-----------------|-------|-------|

* Napětí měřeno bez pracovního zatížení. Původní napětí baterie dosahuje maximálně 20 V. Jmenovité napětí je 18 V.

PŘÍSLUŠENSTVÍ

| | WG184E | WG184E.9 |
|-----------------------------|---------------|-----------------|
| Baterie (WA3551) | 2 | / |
| Nabíječka (WA3876) | 1 | / |
| Cívka (WA0014) | 1 | 1 |
| Bezpečnostní kryt | 1 | 1 |
| Kolečka pro okrajů trávniků | 1 | 1 |

Doporučujeme vám, abyste zakoupili příslušenství ve stejném obchodě, ve kterém jste zakoupili i vaše nářadí. Další podrobnosti naleznete na obalu příslušenství. Personál prodejny vám může pomoci a také vám může poskytnout užitečnou radu.

INFORMACE TÝKAJÍCÍ SE HLUČNOSTI

| | |
|-------------------------|--|
| Měřený akustický tlak | $L_{pA} = 78 \text{ dB(A)}$ |
| K_{pA} | 3 dB(A) |
| Měřený akustický výkon | $L_{wA} = 95.4 \text{ dB(A)}$ |
| K_{wA} | 3 dB(A) |
| Použijte ochranu sluchu |  |

INFORMACE TÝKAJÍCÍ SE VIBRACÍ

| | |
|----------------------------------|-------------------------|
| Typická naměřená hodnota vibrací | $a_n < 4 \text{ m/s}^2$ |
| Odchylka | $K = 1.5 \text{ m/s}^2$ |

Deklarovaná celková hodnota vibrací může být použita pro vzájemné srovnání jednotlivých nářadí a rovněž může být použita k předběžnému stanovení doby práce.

! **VAROVÁNÍ:** Úroveň vibrací při aktuálním použití elektrického nářadí se může lišit od deklarované hodnoty v závislosti na způsobu, jakým je nářadí používáno, v závislosti na následujících příkladech a na jiných variantách toho, jak je

nářadí používáno:

Jak je nářadí používáno a jaké materiály budou řezány nebo vrhány.

Nářadí musí být v dobrém stavu a musí být prováděna jeho řádná údržba.

S nářadím musí být používáno správné příslušenství, a toto příslušenství musí být ostré a v dobrém stavu.

Těsný úchop na rukojetích a kontrola, je-li vůbec použito antivibrační příslušenství.

Toto nářadí může být použito pouze pro určené účely a podle těchto pokynů.

Není-li toto nářadí používáno odpovídajícím způsobem, může způsobit syndrom nemoci způsobené působením vibrací na ruce a paže obsluhy.

VAROVÁNÍ: Chcete-li být přesní, odhad doby působení vibrací v aktuálních podmínkách při použití tohoto nářadí by měl brát v úvahu také všechny části pracovního cyklu, jako jsou doby, kdy je nářadí vypnuto a kdy je v chodu ve volnoběžných otáčkách, ale ve skutečnosti neprovádí žádnou práci. Doba působení vibrací tak může být během celkové pracovní doby značně zkrácena.

Pomozte minimalizovat dobu působení vibrací na obsluhu. VŽDY používejte ostré sekače, vrátky a nože.

Provádějte údržbu tohoto nářadí podle těchto pokynů a zajistěte jeho řádné mazání (je-li to vhodné).

Musíte-li toto nářadí používat pravidelně, investujte do antivibračního příslušenství.

Vypracujte si svůj plán práce, abyste působení vysokých vibrací tohoto nářadí rozdělili do několika dnů.

| | |
|---|---------------------|
| Nabíjení baterie POZNÁMKA: • Tato baterie je dodávána jako nenabitá. Před prvním sekáním trávníku musí být baterie zcela nabitá. • Oba akumulátory dobíjejte na plnou kapacitu vždy současně. Další informace naleznete v návodu pro model. | Viz Obr. C4 |
| Indikátor stavu nabití baterie na sekačce Podrobné informace naleznete v části STAV NABITÍ AKUMULÁTORU | Viz Obr. C5 |
| OBSLUHU | |
| Spínač/Spoušť VAROVÁNÍ! Hlava sekačky pokračuje v otáčení ještě chvíli po zastavení sekačky. Počkejte proto, dokud nedojde k úplnému zastavení sekačky a potom ji odložte. | Viz Obr. D |
| Ořezávání | Viz Obr. E |
| -Nastavení hlavy se strunou | Viz Obr. F1, F2 |
| -Seřízení přídavné rukojeti | Viz Obr. G |
| Sekání | Viz Obr. H1-H4 |
| - Uložení kolečka v režimu zastřihovače | Viz Obr. I |
| Kontrola posuvu řezné struny | Viz Obr. J |
| Ruční posuv struny | Viz Obr. K |
| Výměna žací struny a cívký | Viz Obr. L, M, N |
| Ruční vysunutí struny | Viz Obr. O, P, Q, R |

SESTAVENÍ A POUŽÍVÁNÍ

| Postup | Obr. |
|---|-----------------|
| SESTAVENÍ | |
| Upevnění hlavní rukojeti | Viz Obr. A |
| Sestavení bezpečnostního krytu | Viz Obr. B |
| Vložení a vyjmutí baterie POZNÁMKA: • Tato sekačka bude schopna provozu pouze se 2 vloženými akumulátory. Používejte vždy dva shodné typy akumulátorů a nabíjejte je současně. • Při použití dvou akumulátorů různých rozměrů nebo pokud není akumulátor plně nabitý, zařízení běží pouze na výkon odpovídající nejvyššímu společnému jmenovateli parametrů obou akumulátorů. | Viz Obr. C1, C2 |
| Kontrola stavu nabití baterie POZNÁMKA: Obr. C3 platí pouze pro akumulátor s indikátorem stavu nabití. | Viz Obr. C3 |

STAVOVÉ LED AKUMULÁTORU (Viz Obr. C5)

Před spuštěním nebo po použití nůžek stiskněte tlačítko vedle kontrolky napájení, abyste zkontrolovali stav nabití akumulátoru. Stavové LED akumulátoru neustále sledují jeho stav a zobrazují jej takto:

| Indikátor stavu nabití akumulátoru | Stav akumulátoru |
|--|---|
| Svítil pět zelených kontrolkek (■■■■■). | Dva akumulátory jsou plně nabitě. |
| Svítil dvě, tři nebo čtyři zelené kontrolky. | Dva akumulátory jsou ještě částečně nabitě. Čím více zelených kontrolkek svítí, tím je vyšší zbývajících kapacita nabití. |
| Svítil pouze jedna zelená kontrolka (■□□□□). | Nejméně jeden akumulátor je zcela vybit a je nutné jej znovu nabít. |

| | |
|---|---|
| Nesvítí žádná kontrolka. | Nejméně jeden akumulátor není plně nasazen, nebo je vadný. |
| Bliká pouze jedna kontrolka dvakrát za sebou. | Nejméně jeden akumulátor je téměř vybitý (viz indikátor stavu nabití akumulátoru). Před opětovným použitím, nebo před uskladněním nabijte současně oba akumulátory. |
| Bliká pouze jedna kontrolka třikrát za sebou. | Nejméně jeden akumulátor je příliš zahřátý. Před opětovným spuštěním zařízení počkejte, až vychladne. |
| Bliká pouze jedna kontrolka čtyřikrát za sebou. | Sekačka je přetížena. Zvyšte výšku řezu nebo na sekačku tlačte jen zvolna. |

POKYNY PRO OBSLUHU

 **VAROVÁNÍ!** Nabíječka a baterie jsou speciálně určeny k tomu, aby pracovaly dohromady, a proto se nepokoušejte o jejich použití s jinými výrobky. Nikdy nevkládejte kovové předměty do nabíječky nebo na kontakty baterie, protože by došlo k poškození zařízení nebo úrazu elektrickým proudem.

1. Tlačítko posuvu struny (Viz Obr. J)

Vaše sekačka je vybavena systémem kontroly posuvu struny. Pro efektivní posuv struny pouze stiskněte během chodu sekačky tlačítko kontroly posuvu, až uslyšíte zvuk "rachocení", který znamená odstřížení struny na správnou délku.

Při stisku tlačítka kontroly posuvu se motor vypne a po uvolnění tohoto tlačítka se opět spustí. Během tohoto procesu bude struna pro řezání automaticky vysunuta.

2. Ruční posuv struny (Viz Obr. K)

Vypněte strunovou sekačku a vyjměte akumulátor. Pokud je třeba, struna může být odvinuta ručně. Stiskněte a uvolněte tlačítko pro ruční posuv struny a současně opatrně vytažte struny tak, aby vyčnívaly až ke zkracovacímu noži. Pokud struna přesahuje přes zkracovací nůž struny, byla vytažena příliš dlouhá. Pokud je vytažena příliš dlouhá, sejměte uzávěr cívky a cívku otáčejte proti směru chodu hodinových učiček, až bude struna vytažena jen v požadované délce.

3. RUČNÍ VYSUNUTÍ STRUNY (Viz Obr. O, P, Q, R)

Odvíhne přibližně 6m struny a zasuňte 2mm struny do jednoho z otvorů v horní části cívky. Strunu navíjejte ve směru šipek na horní straně cívky. Ponechejte přibližně 100mm struny nenavinuté a zajistěte ji v přičtyčce. Je třeba dát pozor, aby byla struna na cívce navinuta úhledně. V opačném případě bude horšena účinnost jejího automatického posuvu. Poté vložte cívku způsobem popsáným výše "Výměna cívky se strunou".

SKLADOVÁNÍ VAŠÍ STRUNOVÉ SEKAČKY



Po použití vždy odpojte od strunové sekačky baterii.

Uložení STRUNOVÉ sekačky

Sekačka je opatřena závěsnou šטרביnou k jejímu zavěšení na stěně. (Viz Obr. S)
Uchovávejte na suchém místě, kde budou sekačka i akumulátor chráněny před poškozením.

ÚDRŽBA



Po použití vždy odpojte od strunové sekačky baterii.

Před použitím strunové sekačky vždy zkontrolujte, zda není poškozena.

Po použití vždy odpojte od strunové sekačky baterii. Před použitím strunové sekačky vždy zkontrolujte, zda není poškozena.

Vaše elektrické nářadí nevyžaduje žádné doplňkové mazání nebo údržbu. Ve vašem nářadí nejsou žádné díly, jejichž opravu by mohl provádět uživatel. Nikdy nepoužívejte při čištění vašeho elektrického nářadí vodu nebo chemické čisticí prostředky. Otřete a očistěte nářadí suchým hadříkem. Vždy ukládejte toto elektrické nářadí na suchém místě. Udržujte v čistotě větrací otvory motoru. Udržujte v čistotě všechny ovládací prvky.

HLEDÁNÍ ZÁVAD

Následující tabulka ukazuje příznaky závad, možnou příčinu a též správnou nápravu, pokud by Vaše zahradní nářadí někdy nefungovalo bezvadně.

Pozor: Před hledáním závady zahradní nářadí vypněte a odejměte akumulátor.

| Příznaky | Možná příčina | Náprava |
|---|---|--|
| Strunová sekačka nepracuje. | Baterie je vybitá. Baterie je příliš horká/studená. Motor je vadný. Vnitřní vodiče jsou poškozené. | Nabijte baterii. Rovněž se podívejte do příručky k nabíječce baterie. Počkejte, až baterie vychladne/zahřejte ji. Obrat'te se na servisního zástupce. Obrat'te se na servisního zástupce. |
| Chod strunové sekačky je přerušovaný. | Motor je vadný. Baterie není plně nabitá. Spínač je vadný. | Obrat'te se na servisního zástupce. Nabijte baterii. Obrat'te se na servisního zástupce. |
| Nadměrné vibrace/hluk. | Strunová sekačka je poškozená. Struna není správně navinutá. | Obrat'te se na servisního zástupce. Znovu naviňte strunu. Viz část „Vložení cívký se strunou“. |
| Doba provozu na baterii je příliš nízká. | Baterie nebyla delší dobu používána nebo byla nabíjena jen krátce. Tráva je příliš vysoká. Baterie je vadná. | Plně nabijte baterii. Rovněž se podívejte do příručky k nabíječce baterie. Provedte postupně sekání. Vyměňte baterii. |
| Zařízení neseče. | Struna je přetržená. Baterie není plně nabitá. Motor je vadný (rychlost je příliš nízká). V oblasti strunové hlavy se zachytila tráva. | Vyměňte strunu. Nabijte baterii. Rovněž se podívejte do příručky k nabíječce baterie. Obrat'te se na servisního zástupce. Odstraňte trávu. |
| Trvale svítí indikátor nabíjení baterie. Nabíjení nelze provést. | Baterie není (správně) připojena. Kontakty baterie jsou znečištěné. Baterie je vadná. | Vložte baterii do nabíječky správně. Očistěte kontakty baterie (např. opakovaným připojením a odpojením baterie) nebo baterii vyměňte. Vyměňte baterii. |
| Indikátor nabíjení baterie nesvítí. | Zástrčka nabíječky baterie není (správně) připojena. Síťová zásuvka, napájecí kabel nebo nabíječka baterie je vadná. | Připojte zástrčku do síťové zásuvky (až na doraz). Zkontrolujte síťové napětí. Nechejte nabíječku baterie zkontrolovat autorizovaným servisním zástupcem. |
| Automatický posun struny nepracuje. | Žací struna není správně navinutá. Struna je zamořaná. Struna je vypořebená. | Ručně povytáhněte strunu. Pokud strunu nelze vysunout, vyjměte cívku a naviňte strunu. Vyměňte cívku za novou. |

OCHRANA ŽIVOTNÍHO PROSTŘEDÍ



Nepotřebné elektrické přístroje by neměly být vyhazovány společně s odpadem z domácnosti.

Nářadí recyklujte ve sběrnách zřízených k tomuto účelu. O možnostech recyklace se informujte na místních úřadech nebo u prodejce.

PROHLÁŠENÍ O SHODĚ

My,
POSITEC Germany GmbH
Grüner Weg 10, 50825 Cologne, Germany

Tímto prohlašujeme, že výrobek
Popis **Akumulátorová sekačka na trávu**
Typ **WG184E WG184E.9 (1- označení strojního zařízení, zástupce pro akumulátorové sekačky na trávu)**
Funkce sečení trávníků a jiných podobných měkkých rostlin a úpravy okrajů trávníků

splňuje požadavky následujících směrnic,
2006/42/EC, 2014/30/EU, 2011/65/EU, 2000/14/EC upravená směrnicí 2005/88/EC

2000/14/EC upravená směrnicí 2005/88/EC:

- Postup posuzování shody podle **Dodatek V**
- Měřená úroveň akustického výkonu **95.4 dB (A)**
- Deklarovaná zaručená úroveň akustického výkonu **96 dB (A)**

Pověřený úřední orgán

Název: Intertek Testing & Certification Ltd
(úředně stanovený orgán 0359)

Adresa: Davy Avenue, Knowlhill, Milton Keynes, MK5 8NL

Použité normy,

EN 60335-1, EN 50636-2-91, EN 62233, EN ISO 3744, EN 55014-1, EN 55014-2

Osoba odpovídající za vytvoření technické dokumentace,

Jméno Marcel Filz

Adresa Positec Germany GmbH
Grüner Weg 10, 50825 Cologne, Germany



2017/12/04

Allen Ding

Zástupce vrchní konstrukční kanceláře, Testování
& Certifikace

Positec Technology (China) Co., Ltd.

18, Dongwang Road, Suzhou Industrial
Park, Jiangsu 215123, P. R. China

BEZPEČNOSŤ VÝROBKU VŠEOBECNÉ BEZPEČNOSTNÉ POKYNY



UPOZORNENIE Prečítajte si všetky bezpečnostné upozornenia a všetky pokyny. Ak nebudete dodržiavať uvedené bezpečnostné pokyny a upozomenia, môže dôjsť k úrazu elektrickým prúdom, požiaru alebo vážnym zraneniam.

Uložte bezpečnostné pokyny na ďalšie použitie.

Toto zariadenie môže byť použité iba s napájacou jednotkou, ktorá bola dodaná s týmto zariadením.

Dôležité

PRED POUŽITÍM SI POZORNE PREČÍTAJTE NÁVOD NA OBSLUHU A USCHOVAJTE HO NA ĎALŠIE POUŽITIE.

Pokyny k bezpečnému použitiu

1. Príprava

- Pozorne si prečítajte nasledujúce pokyny. Zoznámte sa s ovládacími prvkami a so správnym použitím tohoto zariadenia.
- Nikdy nenechávajte obsluhovať toto zariadenie deti, osoby so zníženými fyzickými, zmyslovými alebo duševnými schopnosťami, alebo nedostatkom skúseností a znalostí, alebo osoby neznámené s týmito pokynmi na obsluhu zariadenia. Vek obsluhy môže byť obmedzený miestnymi predpismi.
- Pamätajte na to, že obsluha alebo používanie zariadenia je zodpovedný za nehody alebo škody, ktoré hrozia iným osobám alebo ich majetku.

2. Príprava

- Pred použitím vždy skontrolujte, či nie je zariadenie poškodené a či nemá chýbajúce alebo nesprávne nasadené ochranné kryty alebo bezpečnostné štíty.
- Nikdy zariadenie nepoužívajte v blízkosti ďalších osôb, hlavne detí alebo domácich zvierat.

3. Použitie

- V priebehu celej pracovnej doby so zariadením používajte ochranné okuliare, dlhé nohavice a pevnú obuv.
- Zariadenie nepoužívajte v zlých poveternostných podmienkach, hlavne ak hrozí nebezpečenstvo búrky.
- Zariadenie používajte iba za denného svetla alebo pri dobrom umelom osvetlení.
- Nikdy nepoužívajte tento stroj s poškodenými krytmi alebo v prípade, ak nie sú tieto kryty na svojich miestach.
- Motor spúšťajte iba ak sa vaše ruky či nohy nachádzajú mimo rezacie časti stroja.
- Zariadenie vždy odpojte od napájania (napr. vyťahnite zo zariadenia akumulátor).
- Vždy, keď ho nechávate bez dozoru;
- Pred odstránením zablokovania;
- Pred kontrolou, čistením, a každou prácou na zariadení

4) Po náraze do cudzieho predmetu.

- Vždy, keď stroj začne neobvykle vibrovať.
- Dávajte pozor na poranenie nôh a rúk o rezacie časti stroja.
- Vždy zaistíte, aby neboli vetracie otvory zanesené nečistotami a aby boli čisté.
- Nikdy na stroj neupevňujte kovové žacie prvky.
- Pri práci v členitom teréne udržiavajte vždy pevný postoj.
- Kráčajte, nikdy nebehajte.
- Neprecepujte svoje sily a vždy udržiavajte pevný postoj.
- Nedotýkajte sa nebezpečných pohyblivých častí pred vyťahnutím akumulátora zo stroja, po vyťahnutí akumulátora počkajte, kým sa pohyblivé časti úplne nezastavia.

4. Údržba a uskladnenie

- Pred vykonávaním údržby alebo čistením zariadenie odpojte od napájania (napríklad vyťahnutím akumulátora zo stroja).
- Používajte výhradne náhradné diely a príslušenstvo odporučené výrobcom.
- Pravidelne vykonávajte kontrolu a údržbu stroja. Stroj nechávajte opravovať iba v autorizovanom servise.
- Ak zariadenie nepoužívate, uskladnite ho mimo dosahu detí.

BEZPEČNOSTNÉ VAROVANIA TÝKAJÚCE SA BATÉRIÍ

- Nepokúšajte sa demontovať, rozoberať alebo rozrezávať batérie alebo jej články.**
- Batériu neskratujte. Neukladajte batérie náhodne v škatuliach alebo v zásuvkách, kde by mohlo dôjsť k ich vzájomnému skratovaniu alebo k skratovaniu spôsobenému inými predmetmi. Ak sa batéria nepoužíva, udržiňte ju v bezpečnej vzdialenosti od sponiek na papieri, minci, kľúčov, klincov, skrutiek alebo iných malých kovových predmetov, ktoré môžu spôsobiť prepojenie kontaktov batérie. Skratovanie kontaktov batérie môže spôsobiť popáleniny alebo požiar.**
- Nevystavujte batériu pôsobeniu tepla alebo ohňa. Vyvarujte sa skladovania batérií na otvorenom slnku.**
- Nevystavujte batériu mechanickému rázom.**
- Ak dôjde k úniku kvapaliny z batérie, zabráňte tomu, aby sa táto kvapalina dostala do kontaktu s pokožkou alebo aby zasiahla oči. Ak dôjde k takému kontaktu, zasiahnuté miesto umyte značným množstvom vody a vyhl'adajte lekárske ošetrovanie.**
- Ak dôjde k požitiu kvapaliny z batérie, vyhl'adajte okamžite lekárske ošetrovanie.**
- Udržujte batérie čisté a suché.**
- Ak sú svorky batérie znečistené, utrite ich čistou a suchou handričkou.**
- Batéria musí byť pred použitím nabitá. Vždy postupujte podľa uvedených pokynov a**

- užívajte správny postup nabíjania.
- j) **Nenechávajte batériu nabíjať, ak nebude batéria použitá.**
- k) **Po dlhodobom uložení budete možno musieť vykonať niekoľko cyklov nabíjania a vybíjania, aby batéria dosiahla svoj maximálny výkon.**
- l) **Batéria poskytuje najvyšší výkon, ak sa používa pri bežnej izbovej teplote (20 °C ± 5 °C).**
- m) **Pri likvidácii batérií oddel'te od seba navzájom batérie s odlišnými elektrochemickými systémami.**
- n) **Vykonávajte nabíjanie iba v nabíjačke, ktorá je špecifikovaná spoločnosťou WORX. Nepoužívajte inú nabíjačku, než je nabíjačka špeciálne dodaná na použitie s týmto zariadením.** Nabíjačka, ktorá je vhodná pre jeden typ batérie, môže pri použití iného typu batérie vytvárať riziko spôsobenia požiaru.
- o) **Nepoužívajte žiadnu batériu, ktorá nie je určená na použitie s týmto zariadením.**
- p) **Ukladajte batérie mimo dosahu detí.**
- q) **Ušchovajte originálnu dokumentáciu k tomuto výrobku na budúce odkazy.**
- r) **Ak sa zariadenie nepoužíva, vyberte z neho batériu.**
- s) **Vykonávajte riadnu likvidáciu batérie.**

| | |
|--|--|
|  Li-Ion | Batérie nezahadzujte. Vyčerpané batérie odneste do miestneho zberného (recyklačného) miesta špeciálneho odpadu |
|  | Nevystavujte dažďu alebo vode |
|  | Nespalujte ich. |
|  | Pred výmenou príslušenstva zaistite, aby bola z náradia vybratá batéria. |
|  | Kosenie trávnikov |
|  | Úpravy okrajov trávnikov |
|  | Zamknúť |
|  | Odomknúť |
|  | Vysoké otáčky |
|  | Nízke otáčky |
|  | Správne |
|  | Nesprávne |

SYMBOLY

| | |
|--|---|
|  | Prečítajte si návod na obsluhu |
|  | Udržujte ostatné osoby v bezpečnej vzdialenosti |
|  | Používajte ochranu zraku a sluchu |
|  | Nevystavujte dažďu |
|  | Elektrické výrobky sa nesmú likvidovať spolu s domácim odpadom. Recyklujte v zberných miestach na tento účel zriadených. O možnosti recyklácie sa informujte na miestnych úradoch alebo u predajcu. |

1. SKRUTKA NASTAVITELNEJ RUKOVÁTE**2. PRÍDAVNÁ RUKOVÄŤ****3. TLAČIDLO OTÁČANIA HORNEJ NÁSADY****4. TLAČIDLO KONTROLY POSUVU****5. INDIKÁTOR NABITIA BATÉRIE****6. AKUMULÁTOR *****7. SPÍNAČ ZAPNUTÉ/VYPNUTÉ****8. POISTNÉ TLAČIDLO****9. HORNÁ TYČ****10. POISTNÝ KRÚŽOK****11. SPOJKA SPODNEJ TYČE****12. POLOHA PRE ULOŽENIE KOLIESKA****13. BEZPEČNOSTNÝ KRYT****14. SKRACOVACÍ NŮŽ STRUNY****15. KOLIESKA NA ÚPRAVU OKRAJOV TRÁVNIKOV****16. TLAČIDLO NA POSUV STRUNY****17. UZÁVER CIEVKY (POZRITE OBR. N)****18. CIEVKA (POZRITE OBR. N)**

* Nie všetko zobrazené alebo popisované príslušenstvo je súčasťou štandardnej dodávky.

TECHNICKÉ ÚDAJE

| | WG184E | WG184E.9 |
|---------------------|---|----------|
| Napätie | 40V MAX (2x20V MAX) * | |
| Šírka záberu | 33cm | |
| Priemer struny | 2mm | |
| Typ akumulátora | Li-Ion | / |
| Model akumulátora | WA3551 (2.0Ah) | / |
| Model nabíjačky | WA3876 | / |
| Parametre nabíjačky | Príkon: 100-240V~50/60Hz, 100W Vstup: 20V  , 4.0A | |

| | | |
|--|------------------|-------|
| Čas nabíjania (Približne.) Akumulátor: 2.0Ah (1pc) 2.0Ah (2pcs) | 60min. 60min. | / |
| Hmotnosť stroja | 3.9kg | 3.1kg |

* Napätie merané bez pracovného zaťaženia. Pôvodné napätie batérie dosahuje maximálne 20 V. Menovité napätie je 18 V.

PRÍSLUŠENSTVO

| | WG184E | WG184E.9 |
|--------------------------------------|--------|----------|
| Akumulátor (WA3551) | 2 | / |
| Nabíjačka (WA3876) | 1 | / |
| Cievka (WA0014) | 1 | 1 |
| Bezpečnostný kryt | 1 | 1 |
| Kolieska na úpravu okrajov trávnikov | 1 | 1 |

Odporúčame Vám, aby ste si zakúpili príslušenstvo v rovnakej predajni, v akej ste zakúpili aj vaše náradie. Ďalšie podrobnosti nájdete na obale príslušenstva. Pomoc a užitočné rady vám môže poskytnúť predajca náradia.

INFORMÁCIE O HLUKU

| | |
|---------------------------|--|
| Meraný akustický tlak | $L_{pA} = 78 \text{ dB(A)}$ |
| K_{pA} | 3 dB(A) |
| Meraný akustický výkon | $L_{wA} = 95.4 \text{ dB(A)}$ |
| K_{wA} | 3 dB(A) |
| Používajte ochranu sluchu |  |

INFORMÁCIE O VIBRÁCIÁCH

| | |
|--|-------------------------|
| Typická nameraná hodnota vibrácií Typical weighted vibration | $a_n < 4 \text{ m/s}^2$ |
| Nepresnosť | $K = 1.5 \text{ m/s}^2$ |

Deklarovaná celková hodnota vibrácií sa môže použiť na vzájomné porovnanie jednotlivých náradí a takisto aj na

predbežné stanovenie času práce.

! VÝSTRAHA: Hodnota emisie vibrácií počas skutočného používania elektrického náradia sa môže odlišovať od deklarovanej hodnoty, a to v závislosti od spôsobu používania náradia a v závislosti od nasledujúcich príkladov odchýlok od spôsobu používania náradia: Akým spôsobom sa náradie používa a aké materiály budú rezané alebo vŕtané.

Náradie je v dobrom stave a je dobre udržiavané. Používanie správneho príslušenstva v spojení s náradím a zabezpečenie jeho ostroti a dobrého stavu. Tesnosť zovretia rúkaví a používanie doplnkov proti vibráciám. Používanie náradia na podľa konštrukcie určený účel a v súlade s pokynmi.

Toto náradie môže vyvolať syndróm trasenia rúk a ramien, pokiaľ jeho používanie nie je správnym spôsobom riadené.

! VÝSTRAHA: Kvôli presnosti by mal odhad úrovne expozície v skutočných podmienkach používania obsahovať tiež všetky súčasti prevádzkového cyklu, ako sú doby, počas ktorých je náradie vypnuté a počas ktorých beží na voľnobehu, a to mimo skutočného vykonávania práce. Tým môže dôjsť k značnému zníženiu úrovne expozície počas celkového prevádzkového času. Pomôžte minimalizovať riziko expozície účinkom vibrácií. VŽDY používajte ostré sekáče a čepele. Náradie udržiavajte v súlade s týmto návodom a udržiavajte ho dobre namazané (ak je to potrebné). Ak sa náradie používa často, investujte do príslušenstva zabraňujúceho vibráciám. Prácu si naplánujte tak, aby ste akékoľvek používanie náradia pri vysokých vibráciách rozdelili na niekoľko dní.

MONTÁŽ A OBSLUHA

| Vykonávaný úkon | Obr. |
|--|---------------------|
| Zostavenie | |
| Upevnenie hlavnej rukoväti | Pozrite Obr. A |
| Zostavenie bezpečnostného krytu | Pozrite Obr. B |
| Vloženie A Vybratie Batérie POZNÁMKA: • Táto kosačka bude schopná prevádzky iba s 2 vloženými akumulátormi. Používajte vždy dva vhodné typy akumulátorov a nabíjajte ich súčasne. • Pri použití dvoch akumulátorov s rôznymi rozmermi alebo ak nie je akumulátor plne nabitý, zariadenie beží len na výkon zodpovedajúci najnižšiemu spoločnému menovateľoví parametrov oboch akumulátorov. | Pozrite Obr. C1, C2 |
| Kontrola stavu nabitia batérie POZNÁMKA: Obr. C3 platí len pre akumulátor s indikátorom stavu nabitia. | Pozrite Obr. C3 |

| | |
|---|-------------------------|
| Nabíjanie batérie POZNÁMKA: • Táto batéria sa dodáva ako nenabitá. Pred prvým kosením trávnikára musí byť batéria celkom nabitá. • Oba akumulátory nabíjajte na plnú kapacitu vždy súčasne. Podrobné údaje nájdete v príručke k nabíjačke. | Pozrite Obr. C4 |
| Indikátor stavu nabitia batérie na kosačke Podrobné informácie nájdete v časti STAV NABITIA AKUMULÁTORA | Pozrite Obr. C5 |
| NÁVOD NA POUŽITIE | |
| Spínač Zapnuté/Vypnuté ! Varovanie! Hlava kosačky pokračuje v otáčaní ešte chvíľu po zastavení kosačky. Počkajte preto, pokiaľ nedôjde k úplnému zastaveniu kosačky, a potom ju odložte. | Pozrite Obr. D |
| Kosenie trávnikára | Pozrite Obr. E |
| - Nastavenie hlavice so strunou | Pozrite Obr. F1, F2 |
| - Nastavenie Prídavnej Rukoväti | Pozrite Obr. G |
| Kosenie okrajov | Pozrite Obr. H1-H4 |
| - Uloženie kolieska v režime zastrihávača | Pozrite Obr. I |
| Kontrola posuvu reznej struny | Pozrite Obr. J |
| Ručný posuv struny | Pozrite Obr. K |
| Výmena žacej struny a cievky | Pozrite Obr. L, M, N |
| Ručné vysunutie struny | Pozrite Obr. O, P, Q, R |

ALTERNÁTOR - STAVOVÉ LED KONTROLKY (Pozrite Obr. C5)

Pred spustením alebo po použití nožnic stlačte tlačidlo vedľa kontrolky napájania, aby ste skontrolovali stav nabitia akumulátora. LED kontrolky neustále snímajú a zobrazujú stav akumulátora nasledujúcim spôsobom:

| Indikátor stavu nabitia akumulátora | Stav akumulátora |
|---|----------------------------------|
| Svieti päť zelených kontroliek (■■■■■). | Dva akumulátory sú úplne nabité. |

| | |
|--|---|
| Svietia dve, tri alebo štyri zelené kontrolky. | Dva akumulátory sú ešte čiastočne nabité. Čím viac zelených kontroliek svieti, tým je vyššia zostávajúca kapacita nabitia. |
| Svieti iba jedna zelená kontrolka (■□□□). | Najmenej jeden akumulátor je úplne vybitý a je nutné ho znovu nabiť. |
| Nesvieti žiadna kontrolka. | Najmenej jeden akumulátor nie je úplne nasadený, alebo je chybný. |
| Bliká iba jedna kontrolka dvakrát za sebou. | Najmenej jeden akumulátor je takmer vybitý (pozri indikátor stavu nabitia akumulátora). Pred opätovným použitím, alebo pred uskladnením nabite súčasne oba akumulátory. |
| Bliká iba jedna kontrolka trikrát za sebou. | Najmenej jeden akumulátor je príliš zahriaty. Pred opätovným spustením zariadenia počkajte, až vychladne. |
| Bliká iba jedna kontrolka štyrikrát za sebou. | Náradie je preťažené. Odstráňte náradie z oblasti rezu a skúste to znova. |

3. RUČNÉ VYSUNUTIE STRUNY (POZRITE OBR. O, P, Q, R)

Odvíňte približne 6 m struny a zastrčte 2mm struny do jedného z otvorov v hornej časti cievky. Nechajte približne 100 mm struny nenavinutej a zaistite ju v príchytke. Je treba dať pozor na to, aby bola struna na cievke navinutá úhladne. V opačnom prípade bude zhoršená účinnosť jej automatického posuvu. Potom vložte cievku spôsobom popísaným vyššie "Výmena cievky so strunou".

SKLADOVANIE VAŠEJ STRUNOVEJ KOSAČKY



Po použití vždy odpojte od strunovej kosačky batériu.

Oloženie STRUNOVEJ kosačky

Kosačka je vybavená závesnou štrbinou na zavesenie na stenu. (Pozrite Obr. S)

Skladujte na suchom mieste, kde budú kosačka aj akumulátor chránené pred poškodením.

ÚDRŽBA



Po použití vždy odpojte od strunovej kosačky batériu.

Pred použitím strunovej kosačky vždy skontrolujte, či nie je poškodená.

Pred vykonaním akéhokoľvek nastavovania, opráv a údržby odpojte brúsku od siete.

Vaše elektrické náradie nevyžaduje žiadne doplnkové mazanie alebo údržbu. Vo vašom náradí nie sú žiadne diely, ktorých opravu by mohol vykonávať používateľ. Nikdy nepoužívajte pri čistení vášho elektrického náradia vodu alebo chemické čistiace prostriedky. Utrite a očistite náradie suchou handričkou. Vždy ukladajte toto elektrické náradie na suchom mieste. Udržujte v čistote vetracie otvory motora. Udržujte v čistote všetky ovládacie prvky.

POKYNY NA OBSLUHU



VAROVANIE! Nabíjačka a batérie sú špeciálne určené na to, aby pracovali dohromady, a preto sa nepokúšajte o ich použitie s inými výrobkami. Nikdy nekladajte kovové predmety do nabíjačky alebo na kontakty batérie, pretože by došlo k poškodeniu zariadenia alebo úrazu elektrickým prúdom.

1. TLAČIDLO POSUVU STRUNY (POZRITE OBR. J)

Vaša kosačka je vybavená systémom kontroly posuvu struny. Pre efektívny posuv struny stlačte počas chodu kosačky tlačidlo na kontrolu posuvu, keď budete počuť zvuk "rachotenie", ktorý znamená odstrihnutie struny na správnu dĺžku.

Pri stlačení tlačidla na kontrolu posuvu sa motor vypne a po uvoľnení tohto tlačidla sa znovu zapne. Počas tohto procesu sa struna na rezanie automaticky vystrčí. Indikátor nabíjania akumulátora sa nerozsvieti.

2. RUČNÉ POSÚVANIE STRUNY (POZRITE OBR. K)

Vypnite strunovú kosačku a vyberte akumulátor. Ak to bude potrebné, struna môže byť odvinutá ručne. Stlačte a uvoľnite tlačidlo pre ručný posuv struny a súčasne opatrne vyťahujte struny tak, aby vyčnievali až ku nožu na skracovanie. Ak struna presahuje cez skracovací nôž struny, bola vyťahovaná príliš dlhá. Ak je vyťahovaná príliš dlhá, dajte dolu uzáver cievky a cievku otáčajte proti smeru chodu hodinových ručičiek, kým bude struna vyťahovaná len na požadovanú dĺžku.

ODSTRAŇOVANIE PROBLÉMOV

V nasledujúcej tabuľke sú uvedené kontroly a činnosti, ktoré môžete vykonať, ak vaše zariadenie správne nefunguje.

Upozornenie: Pred riešením akéhokoľvek problému vypnite zariadenie a odpojte batériu.

| Symptóm | Možné príčiny | Nápravné činnosti |
|---|--|---|
| Strunová kosačka nepracuje. | Batéria je vybitá. Batéria je príliš horúca/studená. Motor je chybný. Vnútorne vodiče sú poškodené. | Nabite batériu. Takisto sa pozrite do príručky k nabíjačke batérie. Počkajte, až batéria vychladne/zahreje ju. Obráťte sa na servisného zástupcu. Obráťte sa na servisného zástupcu. |
| Chod strunovej kosačky je prerušovaný. | Motor je chybný. Batéria nie je plne nabitá. Spínač je chybný. | Obráťte sa na servisného zástupcu. Nabite batériu. Obráťte sa na servisného zástupcu. |
| Nadmerné vibrácie/hluk. | Strunová kosačka je poškodená. Struna nie je správne navinutá. | Obráťte sa na servisného zástupcu. Znovu naviňte strunu. Pozrite časť „Vloženie cievky so strunou“. |
| Čas prevádzky na batériu je príliš krátky. | Batéria sa dlhší čas nepoužívala alebo sa nabíjala len krátko. Tráva je príliš vysoká. Batéria je chybná. | Plne nabite batériu. Takisto sa pozrite do príručky k nabíjačke batérie. Koste postupne. Vymeňte batériu. |
| Zariadenie nekosi. | Struna je pretrhnutá. Batéria nie je plne nabitá. Motor je chybný (rýchlosť je príliš nízka). V oblasti strunovej hlavy sa zachytila tráva. | Vymeňte strunu. Nabite batériu. Takisto sa pozrite do príručky k nabíjačke batérie. Obráťte sa na servisného zástupcu. Odstráňte trávu. |
| Trvalo svieti indikátor nabíjania batérie. Nabíjanie nie je možné vykonať. | Batéria nie je (správne) pripojená. Kontakty batérie sú znečistené. Batéria je chybná. | Vložte batériu do nabíjačky správne. Očistite kontakty batérie (napr. opakovaným pripojením a odpojením batérie) alebo batériu vymeňte. Vymeňte batériu. |
| Indikátor nabíjania batérie nesvieti. | Zástrčka nabíjačky batérie nie je (správne) pripojená. Sieťová zásuvka, napájací kábel alebo nabíjačka batérie je chybná. | Pripojte zástrčku do sieťovej zásuvky (až na doraz). Skontrolujte sieťové napätie. Nechajte nabíjačku batérie skontrolovať autorizovaným servisným zástupcom. |
| Automatický posun struny nepracuje. | Žacia struna nie je správne navinutá. Struna je zamotaná Struna je vypotrebovaná. | Ručne mierne vytiahnite strunu. Ak strunu nie je možné vysunúť, vyberte cievku a naviňte strunu. Vymeňte cievku za novú. |

OCHRANA ŽIVOTNÉHO PROSTREDIA

 Elektrické výrobky sa nesmú likvidovať spolu s domácim odpadom. Recyklujte v zberných miestach na tento účel zriadených. O možnosti recyklácie sa informujte na miestnych úradoch alebo u predajcu.

VYHLÁSENIE O ZHODE

My,
POSITEC Germany GmbH
Grüner Weg 10, 50825 Cologne, Germany

Vyhlasujeme, že tento výrobok
Popis **Akumulátorová kosačka na trávnu**
Typ **WG184E WG184E.9 (1-označenie zariadenia, zástupca pre akumulátorové kosačky na trávnu)**
Funkcie **Kosenie trávnikov a iných podobných mäkkých rastlín a úpravy okrajov trávnikov**

Zodpovedá nasledujúcim smerniciam:
2006/42/EC, 2014/30/EU, 2011/65/EU, 2000/14/EC v novelizácii 2005/88/EC

2000/14/EC v novelizácii 2005/88/EC:
- Postup vyhodnotenia zhody podľa **Dodatku V**
- Meraný akustický výkon **95.4 dB (A)**
- Deklarovaný zaručený akustický výkon **96 dB (A)**

Poverený úradný organ
Názov: **Intertek Testing & Certification Ltd (úradná vyhláška 0359)**
Adresa: **Davy Avenue, Knowlhill, Milton Keynes, MK5 8NL**

Spĺňa posudzované normy,
EN 60335-1, EN 50636-2-91, EN 62233, EN ISO 3744, EN 55014-1, EN 55014-2

Osoba oprávnená za zostavenie technického súboru,
Názov Marcel Filz
Adresa Positec Germany GmbH
Grüner Weg 10, 50825 Cologne, Germany

2017/12/04
Allen Ding
Zástupca vrchnej konštrukčnej kancelárie,
Testovanie & Certifikácia
Positec Technology (China) Co., Ltd.
18, Dongwang Road, Suzhou Industrial
Park, Jiangsu 215123, P. R. China

SEGURANÇA DO PRODUTO

AVISOS GERAIS DE SEGURANÇA



ATENÇÃO Leia atentamente as seguintes instruções. A não observância destas instruções pode causar choque eléctrico, incêndio e/ou lesões graves.

Preserve todos avisos e instruções para referência futura.

Este aparelho só deve ser utilizado com a fonte de alimentação fornecida com o mesmo.

IMPORTANTE LEIA CUIDADOSAMENTE ANTES DE UTILIZAR PRESERVE PARA FUTURA REFERÊNCIA

PRÁTICAS DE UTILIZAÇÃO SEGURA

1. TREINO

- Leia estas instruções atentamente. Familiarize-se com os comandos e a correcta utilização deste equipamento.
- Nunca permita que crianças, pessoas com capacidades físicas, sensoriais ou mentais reduzidas ou falta de experiência e conhecimento ou pessoas não familiarizadas com estas instruções utilizem a máquina; os regulamentos locais poderão limitar a idade do operador.
- O utilizador desta ferramenta é responsável pelos acidentes ou pelas situações de perigo que afectem outras pessoas ou os bens destas.

2. Preparação

- Antes da utilização, proceda sempre à inspeção visual da máquina quanto a barreiras protetoras ou resguardos danificados, em falta ou mal colocados.
- Nunca utilize a máquina, quando estiverem outras pessoas, sobretudo crianças, ou animais nas redondezas.

3. Funcionamento

- Use sempre proteção ocular, calças compridas e calçado robusto enquanto opera a máquina.
- Evite usar a máquina em más condições atmosféricas, especialmente quando existe o risco de relâmpagos.
- Use a máquina apenas durante o dia ou com boa luz artificial.
- Nunca opere a máquina com barreiras de proteção ou resguardos danificados ou sem colocar barreiras de proteção e resguardos no devido lugar.
- Ligue o motor apenas quando as mãos e os pés estão afastados de objetos cortantes.
- Desligue sempre a máquina da fonte de alimentação (por ex.: remova a ficha de alimentação da tomada eléctrica)
 - sempre que a máquina fica sem supervisão;
 - antes de tentar eliminar a causa de qualquer encravamento;
 - antes de verificar, limpar ou realizar qualquer trabalho no máquina;
 - após bater num objecto estranho;
 - sempre que a máquina começa a vibrar de forma anormal.

- Tenha cuidado para não ferir os pés e as mãos com objetos cortantes.
- Certifique-se sempre que as entradas de ar não se encontram obstruídas por detritos.
 - Não adapte dispositivos de corte em metal.
 - Ao trabalhar em superfícies inclinadas certifique-se de que adopta uma posição estável.
- Caminhe, não corra.
 - Não tentar alcançar pontos de difícil acesso e manter sempre o equilíbrio.
- Não tocar em peças móveis perigosas antes de a máquina ser desligada da fonte de alimentação e até o movimento das peças móveis perigosas ter parado completamente.

4. Manutenção e armazenamento





- Desligue a máquina da fonte de alimentação (por ex.: remova a ficha de alimentação da tomada eléctrica) antes de realizar trabalhos de manutenção ou de limpeza.
- Utilize apenas as peças de substituição e os acessórios recomendados pelo fabricante.
- Proceda à inspeção e manutenção da máquina regularmente. Coloque a máquina em reparação apenas por um agente autorizado.
- Quando não estiver a ser utilizado, o máquina deve ser guardado fora do alcance das crianças.

AVISOS DE SEGURANÇA PARA A BATERIA

- Não desmonte, abra ou corte as células da bateria.**
- Não submeta a bateria a curto-circuitos. Não armazene as baterias ao acaso numa caixa ou gaveta onde possam provocar um curto-circuito ou submetidas a curto-circuitos por materiais condutores.** Quando não estiver a utilizar a bateria, mantenha-a afastada de outros objectos metálicos, como cliques, moedas, chaves, pregos, parafusos ou outros pequenos objectos de metal, que possam realizar uma ligação de um terminal a outro. Um curto-circuito dos terminais da bateria pode provocar queimaduras ou um incêndio.
- Não exponha a bateria ao calor ou a incêndios. Evite o armazenamento à exposição de luz solar directa.**
- Não exponha a bateria ao choque eléctrico.**
- Em casos de fugas na bateria, não permita que o líquido entre em contacto com a pele ou olhos. Caso entre em contacto, lave a área afectada com quantidades abundantes de água e procure aconselhamento médico.**
- Procure imediatamente aconselhamento médico se ingerir uma célula ou bateria.**
- Mantenha a bateria limpa e seca.**
- Limpe os terminais da bateria com um pano limpo e seco em caso de sujidade.**
- A bateria necessita de ser carregada antes de ser utilizada. Consulte sempre estas instruções e utilize o procedimento de carga correcto.**
- Não mantenha a bateria a carregar quando**

não for utilizada.

- k) Após longos períodos de tempos de armazenamento, pode ser necessário carregar e descarregar a bateria diversas vezes para obter o desempenho máximo.
- l) A bateria regista o seu melhor desempenho quando é utilizada a uma temperatura ambiente normal (20 °C ± 5 °C).
- m) Ao eliminar as baterias, mantenha as baterias com diferentes sistemas electroquímicos separadas umas das outras.
- n) Recarregue apenas com o carregador especificado pela WORX. Não utilize um carregador que não se encontra especificado para a utilização com o equipamento. Um carregador adequado para um determinado tipo de bateria pode provocar risco de incêndio quando é utilizado com outra bateria.
- o) Não utilize uma bateria que não se encontra concebida para a utilização com o equipamento.
- p) Mantenha a bateria fora do alcance das crianças.
- q) Preserve as informações originais do produto para futura referência.
- r) Retire a bateria do equipamento quando não estiver em utilização.
- s) Elimine-a de forma adequada.

| | |
|---|---|
|  | Não eliminar as baterias. As baterias usadas devem ser entregues num ponto de reciclagem. |
|  | Não expor à chuva ou água |
|  | Não queimar |
|  | Certifique-se de que a bateria é removida antes de substituir os acessórios. |
|  | Corte |
|  | Aparar sebes |
|  | Bloquear |
|  | Desbloquear |
|  | Alta velocidade |
|  | Baixa velocidade |
|  | Correto |
|  | Incorreto |

SÍMBOLOS

| | |
|--|---|
|  | Ler o manual |
|  | Mantenha as outras pessoas afastadas |
|  | Use proteção ocular e auditiva |
|  | Não exponha a máquina à chuva |
|  | Os equipamentos eléctricos não devem ser despositados com o lixo doméstico. Se existirem instalações adequadas deve reciclá-los. Consulte a sua autoridade local para tratamento de lixos ou fornecedor para obter aconselhamento sobre reciclagem. |

- 1. BOTÃO DE AJUSTE DO MANÍPULO**
- 2. PEGA AUXILIAR**
- 3. BOTÃO DE ROTAÇÃO DO VEIO SUPERIOR**
- 4. BOTÃO DE ALIMENTAÇÃO DE COMANDO**
- 5. INDICADOR DE ALIMENTAÇÃO A BATERIA**
- 6. BATERIAS ***
- 7. INTERRUPTOR ON/OFF**
- 8. BOTÃO DE BLOQUEIO**
- 9. EIXO SUPERIOR**
- 10. ANEL DE BLOQUEIO**
- 11. UNIÃO DO VEIO INFERIOR**
- 12. POSIÇÃO DE ARMAZENAMENTO DA RODA**
- 13. DISPOSITIVO DE SEGURANÇA**
- 14. CORTADOR DA LINHA**
- 15. RODAS DE APOIO DE APARO**
- 16. BOTÃO DE ALIMENTAÇÃO**
- 17. TAMPA DO CARRETO (VER FIG. N)**
- 18. BOBINA (VER FIG. N)**

* Acessórios ilustrados ou descritos não estão totalmente abrangidos no fornecimento.

DADOS TÉCNICOS

| | WG184E | WG184E.9 |
|---|---|----------|
| Tensão | 40V Máx (2x20V Máx) * | |
| Diâmetro de corte | 33cm | |
| Espessura do fio | 2mm | |
| Tipo de bateria | Lithium-Ion | / |
| Modelo da bateria | WA3551 (2.0Ah) | / |
| Modelo do carregador | WA3876 | / |
| Corrente do carregador | Entrada: 100-240V~50/60Hz, 100W Saída: 20V  4.0A | / |
| Tempo de carga (Aprox.) Baterias: 2.0Ah (1pc) 2.0Ah (2pcs) | 60min. 60min. | / |
| Peso | 3.9kg | 3.1kg |

* Tensão medida sem carga. A tensão inicial da bateria atinge o máximo de 20 volts. A tensão nominal é de 18 volts.

ACESSÓRIOS

| | WG184E | WG184E.9 |
|--------------------------|--------|----------|
| Baterias (WA3551) | 2 | / |
| Carregador (WA3876) | 1 | / |
| Bobina (WA0014) | 1 | 1 |
| Dispositivo de segurança | 1 | 1 |
| Rodas de apoio de aparo | 1 | 1 |

Recomendamos-lhe que compre todos os acessórios no fornecedor onde tenha adquirido a ferramenta. Para mais pormenores, consulte a embalagem destes. Os comerciais também pode ajudar e aconselhar.

INFORMAÇÃO DE RUÍDO

| | |
|--------------------------|--|
| Pressão de som avaliada | $L_{pA} = 78 \text{ dB(A)}$ |
| K_{pA} | 3 dB(A) |
| Potência de som avaliada | $L_{wA} = 95.4 \text{ dB(A)}$ |
| K_{wA} | 3 dB(A) |
| Use protecção de ouvidos |  |

89

INFORMAÇÃO DE VIBRAÇÃO

| | |
|-----------------------------------|-------------------------|
| Vibração característica ponderada | $a_n < 4 \text{ m/s}^2$ |
| Instabilidade | $K = 1.5 \text{ m/s}^2$ |

O valor total declarado da vibração poderá ser utilizado para comparar uma ferramenta com outra e poderá também ser utilizado numa avaliação preliminar de exposição.

! **AVISO:** Os valores de emissão de vibração durante a utilização da ferramenta podem divergir dos valores declarados, dependendo da forma como a ferramenta é utilizada, dependendo dos exemplos seguintes e de outros modos de utilização:

O modo como a ferramenta é utilizada, os materiais a cortar ou perfurar.

A ferramenta estar em boas condições e bem conservada. A utilização do acessório correcto para a ferramenta e a garantia de que está afiada e em boas condições.

A firmeza com que se segura nas pegas e se quaisquer acessórios vibratórios são utilizados.

Se a ferramenta é utilizada para o objectivo para a qual foi concebida e segundo as instruções.

Esta ferramenta pode causar síndrome de vibração mão-braco, se não for adequadamente utilizada.

AVISO: Para ser preciso, uma estimativa do nível de exposição nas condições actuais de utilização devem ter em conta todas as partes do ciclo de operação, como tempos em que a ferramenta está desligada e quando está em funcionamento, mas inactiva, ou seja, não realizando o seu trabalho. Isto poderá reduzir significativamente o nível de exposição durante o período total de trabalho.

Como minimizar o seu risco de.

Utilize SEMPRE formões, brocas e lâminas afiadas.

Mantenha esta ferramenta de acordo com as instruções e bem lubrificada (quando aplicável).

Se a ferramenta for utilizada regularmente, invista em acessórios anti-vibração.

Planeie o seu horário de trabalho de forma a distribuir a utilização de ferramentas de alta vibração ao longo de vários dias.

MONTAGEM E FUNCIONAMENTO

| Ação | Figura |
|--|-----------------|
| MONTAGEM | |
| Montagem da pega principal | Ver Fig. A |
| Montagem da Protecção de Segurança | Ver Fig. B |
| Como Retirar Ou Instalar O Conjunto De Baterias NOTA: • Este corta-relvas funciona apenas com as duas baterias instaladas. Utilize sempre as mesmas duas baterias e carregue as duas baterias ao mesmo tempo. • Utilizar duas pilhas com potência diferente ou se uma pilha não estiver totalmente carregada, a máquina irá funcionar apenas com a potência mais baixa. | Ver Fig. C1, C2 |
| Verificar o estado de carga da bateria NOTA: A Figura C3 apenas se aplica ao conjunto de bateria com luz indicadora da bateria. | Ver Fig. C3 |
| Carregamento da bactéria NOTA: • A embalagem da bateria é expedida sem carga. A bateria tem de ser totalmente carregada antes de cortar a relva pela primeira vez. • Carregue sempre as duas baterias até ao fim e ao mesmo tempo. Pode encontrar mais detalhes no manual do carregador. | Ver Fig. C4 |

| | |
|---|---------------------|
| Indicador de Alimentação da bateria na máquina Consulte os detalhes na parte referente ao ESTADO DA BATERIA | Ver Fig. C5 |
| FUNCIONAMENTO | |
| Interruptor On/Off AVISO! A cabeça do cortador continua a rodar depois de desligar a máquina; ser desligada, espere até ela parar para pousar a ferramenta. | Ver Fig. D |
| Corte | Ver Fig. E |
| - Ajustar a cabeça do cortador | Ver Fig. F1, F2 |
| - Ajustamento do Manípulo Auxiliar | Ver Fig. G |
| Aparar sebes | Ver Fig. H1-H4 |
| - Armazenamento da roda da máquina de aparar orlas | Ver Fig. I |
| Comando que alimenta a linha | Ver Fig. J |
| Para posicionar manualmente a linha | Ver Fig. K |
| Substituir a linha e a bobina do cortador | Ver Fig. L, M, N |
| Para instalar apenas a linha de nylon | Ver Fig. O, P, Q, R |

LEDS DE ESTADO DA BATERIA (Ver Fig. C5)

Antes de começar a utilizar ou após a utilização, prima o botão por baixo da luz indicadora de alimentação na máquina para verificar a capacidade das pilhas. Estes LEDs detectam e assinalam constantemente o estado da bateria da seguinte forma:

| Estado do indicador de alimentação da bateria | Estado da bateria |
|---|---|
| Cinco luzes verdes (■ ■ ■ ■ ■) estão acesas. | As duas baterias estão num estado totalmente carregado. |
| Duas ou três ou quatro luzes verdes estão acesas. | As suas baterias têm carga remanescente. Quanto mais luzes estiverem acesas, mais capacidade tem a bateria. |
| Apenas uma luz verde (■ □ □ □ □) está acesa. | Pelo menos uma bateria está gasta e necessita de ser carregada. |

| | |
|--|---|
| Nenhuma luz está acesa. | Pelo menos uma bateria não está totalmente instalada ou a bateria está com defeito. |
| Apenas uma luz está intermitente duas vezes por ciclo. | Pelo menos uma bateria está descarregada em excesso (por favor, consulte o estado de carga da bateria), por favor, recarregue as duas baterias de uma vez só antes de utilizar novamente ou de proceder ao armazenamento. |
| Apenas uma luz está intermitente três vezes por ciclo. | Pelo menos uma bateria está quente, aguarde que arrefeçam antes de iniciar novamente. |
| Apenas uma luz está intermitente quatro vezes por ciclo. | A máquina está sobrecarregada. Retire a ferramenta da área de corte e tente novamente. |

INSTRUCCIONES DE FUNCIONAMIENTO

 **AVISO!** O carregador e o conjunto de baterias são concebidos especificamente para trabalhar em conjunto e, por isso, não tente utilizar outros dispositivos. Nunca introduza ou deixe entrar objectos metálicos no seu carregador ou nas ligações do conjunto de baterias porque pode causar falhas eléctricas ou perigos.

1. Comando de alimentação da linha (Ver Fig. J)

O seu cortador está equipado com um Sistema de Alimentação de Comando. Para alimentar a linha de forma eficiente, simplesmente pressione o botão de alimentação de comando enquanto a máquina estiver a funcionar até ouvir o ruído estridente do corte da linha.

O motor desliga quando pressionar o botão Alimentação de Comando e reinicia quando soltar o botão. Durante esse processo, a linha alimentará automaticamente linha adicional para cortar.

2. Para posicionar manualmente a linha (Ver Fig. K)

Desligue o corta-relva e retire a bateria. Se necessário, a linha pode ser alimentada manualmente. Pressione e liberte o botão de avanço de linha enquanto puxe cuidadosamente uma das linhas até que esta atinja o cortador. Se o comprimento da linha passar o cortador, significa que foi retirada demasiada linha. Caso seja retirada demasiada linha, remova a tampa da bobina e rode a bobina no sentido contrário aos ponteiros do relógio até que a linha tenha o comprimento desejado.

3. Para enrolar a linha manualmente (Ver Fig. O, P, Q, R)

Separe aproximadamente 6 metros de linha. Insira 2mm da linha num dos orifícios na secção superior da bobina e enrola a linha na direcção das setas na parte superior da bobina. Deixe aproximadamente 100mm de linha desenrolados e

coloque na cavilha. Deve ter cuidado para garantir que a linha está perfeitamente enrolada na bobina. Se não o fizer, a eficiência da entrada automática da linha é reduzida. Depois instale a bobina como descrito em "MUDAR A BOBINA DE LINHA".

ARMAZENAR O SEU CORTADOR DE RELVA



Remova sempre o conjunto de pilhas do seu cortador após a utilização.

Para armazenar o corta-relva

O corta-relva é fornecido com uma ranhura de suspensão para armazenar o corta-relva na parede. (Ver Fig. S)

Guarde num local seco onde o corta-relva e a bateria estão protegidos contra danos.

MANUTENÇÃO



Remova sempre o conjunto de pilhas do seu cortador após a utilização.

Verifique sempre eventuais danos no produto antes de ser utilizado.

Antes de realizar qualquer trabalho na própria máquina, retire a ficha de alimentação da tomada.

A sua ferramenta não requer qualquer lubrificação ou manutenção adicional. Na sua ferramenta eléctrica, não existem componentes susceptíveis de serem substituídos pelo utilizador. Nunca utilize água ou produtos químicos para limpar a sua ferramenta. Limpe-a com um pano macio. Guarde sempre a sua ferramenta num local seco. Mantenha as ranhuras de ventilação do motor devidamente limpas. Mantenha todos os controlos de trabalho sem poeira.

RESOLUÇÃO DE PROBLEMAS

A tabela seguinte lista problemas e acções que pode executar caso o seu equipamento não esteja a funcionar correctamente.

Aviso: Desligue o equipamento e remova a bateria antes de tentar resolver qualquer problema.

| Problemas | Causas possíveis | Ação de correcção |
|---|---|--|
| O aparador de relva não funciona. | Bateria descarregada. Bateria muito quente/fria. Motor avariado. Circuitos internos do equipamento estão danificados. | Carregue a bateria; ver também conteúdo no manual do carregador. Deixe a bateria arrefecer/aquecer. Contacte o agente autorizado. Contacte o agente autorizado. |
| O aparador de relva funciona de forma intermitente. | Motor avariado. Bateria não está totalmente carregada. O computador de alimentação está defeituoso. | Contacte o agente autorizado. Carregue a bateria. Contacte o agente autorizado. |
| Vibração/ruído excessivos. | Equipamento defeituoso. A bobina não está bem enrolada. | Contacte o agente autorizado. Enrole a linha na bobina. Consulte a secção "Encaixe da bobina e colocação da linha." |
| Tempo de corte muito curto para a carga da bateria. | A bateria não foi usada durante muito tempo ou foi carregada durante um período de tempo muito curto. A relva está muito grande. A bateria está defeituosa. | Carregue completamente a bateria,; ver também conteúdo no manual do carregador. Corte a relva por etapas. Substitua a bateria. |
| O aparador não corta a relva. | A linha está partida. Bateria não está totalmente carregada. O motor está avariado (velocidade muito baixa). Relva enrolada em redor da cabeça de corte. | Substitua a linha. Carregue a bateria; ver também conteúdo no manual do carregador. Contacte o agente autorizado. Remova a relva. |
| O aparador não corta a relva. O indicador de carga da bateria está sempre a acender. Não é possível carregar a bateria. | A bateria não está (correctamente) introduzida. Os contactos da bateria estão contaminados. A bateria está defeituosa. | Introduza correctamente a bateria no carregador. Limpe os contactos da bateria (por exemplo: remover/instalar o conjunto de pilhas) ou substitua-a. Substitua a bateria. |
| O indicador de carga da bateria está sempre a acender. | A bateria não está (correctamente) introduzida. Os contactos da bateria estão contaminados. A bateria está defeituosa. | Insira (totalmente) a ficha na tomada eléctrica. Verifique a corrente da tomada eléctrica, peça a um agente autorizado para verificar o carregador da bateria. |
| O enrolamento automático da linha não funciona. | A linha de corte não está bem enrolada. A linha está emaranhada. A linha está gasta. | Enrole a linha manualmente, se não conseguir, remova a Bobina e enrole a linha. Substitua a bobina usada por uma nova. |

PROTECÇÃO AMBIENTAL

 Os equipamentos eléctricos não devem ser depositados com o lixo doméstico. Se existirem instalações adequadas deve reciclá-los. Consulte a sua autoridade local para tratamento de lixos ou fornecedor para obter aconselhamento sobre reciclagem.

DECLARAÇÃO DE CONFORMIDADE

Nós,
POSITEC Germany GmbH
Grüner Weg 10, 50825 Cologne, Germany

Declaramos que o produto,
Descrição **Corta-relva sem fios**
Tipo **WG184E WG184E.9 (1- designação de aparelho mecânico, representante do corta-relva sem fios)**
Função **cortar relva e vegetação macia similar e para aparar cantos de relva**

Cumpre as seguintes Directivas,
2006/42/EC, 2014/30/EU, 2011/65/EU, 2000/14/EC rectificada em 2005/88/EC

2000/14/EC rectificada em 2005/88/EC:
- Processo de Avaliação de Conformidade segundo **Annex V**
- Nível de Volume de Som Medido **95.4 dB (A)**
- Nível de Volume de Som Garantido **96 dB (A)**

Organismo notificado envolvido
Nome: Intertek Testing & Certification Ltd (organismo notificado 0359)
Endereço: Davy Avenue, Knowlhill, Milton Keynes, MK5 8NL

Normas em conformidade com
EN 60335-1, EN 50636-2-91, EN 62233, EN ISO 3744, EN 55014-1, EN 55014-2

Pessoa autorizada a compilar o ficheiro técnico,
Nome Marcel Filz
Endereço Positec Germany GmbH
Grüner Weg 10, 50825 Cologne, Germany



2017/12/04
Allen Ding
Engenheiro-chefe adjunto, Teste e Certificação
Positec Technology (China) Co., Ltd.
18, Dongwang Road, Suzhou Industrial
Park, Jiangsu 215123, P. R. China

PRODUKTSÄKERHET GENERELLA SÄKERHETSVARNINGAR



VARNING: Läs igenom alla säkerhetsvarningar och -instruktioner. Läs alla instruktioner. Följs inte alla nedanstående instruktioner kan det leda till elektriska stötar, brand och/eller allvariga skador.

Spara alla varningar och instruktioner för framtida bruk.

Apparaten bör endast användas med det medföljande nätaggregatet.

VIKTIGT

LÄS IGENOM NOGA FÖRE ANVÄNDNING SPARA FÖR KOMMANDE REFERENS

Säkra driftsmetoder

1. Utbildning

- Läs igenom instruktionerna noggrant. Bekanta dig med kontroller och hur apparaten används korrekt.
- Låt aldrig barn, personer med nedsatt fysisk, sensorisk eller mental förmåga eller brist på erfarenhet och kunskap, eller personer som inte känner till dessa instruktioner, använda maskinen. Lokala föreskrifter kan begränsa operatörens ålder.
- Operatören eller användaren är ansvarig för olyckor eller faror som uppstår för andra personer eller deras egendom.

2. Förberedelse

- Inspektera alltid maskinen visuellt före användning för att upptäcka om skydd eller sköldar är skadade, saknade eller felplacerats
- Arbeta aldrig med maskinen medan personer, särskilt barn eller djur finns i närheten.

3. Drift

- Bär alltid skyddsglasögon, långbyxor och kraftiga skor när du använder maskinen.
- Undvik att använda maskinen under dåliga väderförhållanden, särskilt vid risk för blixtnedslag.
- Arbeta endast i dagsljus eller i bra artificiellt ljus.
- Kör aldrig maskinen med skadade skydd eller sköldar eller utan att skydd eller sköldar sitter på plats.
- Sätt endast igång motorn när händer och fötter är på behörigt avstånd från skärverktygen.
- Koppla alltid ur maskinen (dra ut kontakten ur eluttaget)
 - så fort maskinen lämnas obevakad;
 - innan du rensar en blockering;
 - före kontroller, rensning eller arbete på apparaten;
 - efter att du kört på ett främmande föremål;
 - om maskinen börjar vibrera onormalt.
- Akta så att inte händer och fötter skadas på skärverktyget.
- Se alltid till att ventilationsöppningarna är fria från skräp.
 - Montera aldrig trimelement av metall.
 - Se alltid till att du är stadig på foten i slänter.
 - Gå spring aldrig.

- Översträck inte och håll alltid balansen.
- Vidrör inte roterande, farliga delar innan maskinen är bortkopplad från eluttaget och innan de roterande, farliga delarna har stannat helt och hållet.

4. Underhåll och förvaring

- Koppla ur maskinen (dra ut kontakten ur eluttaget) innan du utför underhåll och rengöringsarbeten.
- Använd endast tillverkarens rekommenderade reservdelar och tillbehör.
- Inspektera och underhåll maskinen regelbundet. Maskinen får endast repareras av auktoriserad reparatör.
- När den inte används, ska den förvaras utom räckhåll för barn.

SÄKERHETS FÖRESKRIFTER FÖR BATTERIET

- Ta inte isär batteriet, öppna inte heller batteriet eller sära på battericeller.**
- Kortslut inte batteriet. Förvara inte batteriet på ett slarvigt sätt i en låda där det kan kortslytas eller skadas av ledande material.** När batteriet inte används, håll det borta från metallobjekt, såsom pappersgem, pengar, nycklar, naglar, skruvar eller andra små metallobjekt som kan leda ström från en terminal till en annan. Om batteriterminalerna kortslyter varandra kan de försaka brandrisk.
- Exponera inte batteriet för eld eller värme. Undvik förvaring i direkt solljus.**
- Utsätt inte batteriet för mekanisk chock.**
- Om batteriet läcker, låt inte vätskan komma i kontakt med hud eller ögon. Om så ändå skulle hända, skölj med mycket vatten och sök läkarhjälp.**
- Sök omedelbar läkarhjälp om någon har svult en battericell eller batteriet.**
- Håll batteriet rent och torrt.**
- Torka av batteriet om det blir smutsigt med en torr, ren trasa.**
- Batteriet måste laddas före användning. Använd den här bruksanvisningen för att ladda batteriet korrekt.**
- Låt inte batteriet stå på laddning när det inte används.**
- Efter lång tids användning kan det bli nödvändigt att ladda och ladda ur batteriet många gånger för att nå maximal prestanda.**
- Batterier fungerar bäst när de används vid normal rumstemperatur (20 °C ± 5 °C).**
- När du kasserar batteriet, se till att hålla batterier med olika elektrokemiska system ifrån varandra.**
- Ladda endast med laddare av varumärket WORX. Använd ingen annan laddare än den som specifikt ska användas med det här batteriet.** En laddare som passar för en viss

typ av batteri kan förorsaka brandrisk vid användning tillsammans med ett annat batteri.

- o) **Använd inte ett batteri som inte är avsett för användning med det här verktyget.**
- p) **Håll batteriet borta från barn.**
- q) **Behåll den ursprungliga bruksanvisningen för framtida användning.**
- r) **Plocka ur batteriet från verktyget då det inte används.**
- s) **Kassera batteriet på rätt sätt.**

SYMBOLER

| | |
|--|--|
| | Läs bruksanvisningen |
| | Håll kringstående undan. |
| | Bär skyddsglasögon och hörselskydd |
| | Utsätt inte för regn |
| | Uttjänade elektriska produkter får inte kasseras som hushållsavfall. Återanvänd där det finns anläggningar för det. Kontakta dina lokala myndigheter eller återförsäljare för återvinningsråd. |
| | DKasta inte batterier i soptunnan. Lämna uttjänade batterier till din lokala uppsamlings eller återvinningsstation. |
| | Får ej utsättas för regn eller vatten |

| | |
|--|---|
| | Får ej uppeldas |
| | Se till att batteriet tas bort innan byte av tillbehör. |
| | Trimning |
| | Kantning |
| | Lås |
| | Lås upp |
| | Hög hastighet |
| | Låg hastighet |
| | Rätt |
| | Fel |

| |
|---------------------------------------|
| 1. HANDTAGSJUSTERINGSVRED |
| 2. HJÄLPHANDTAG |
| 3. ÖVRE SKAFTROTATIONSKNAPP |
| 4. MATNINGSKOMMANDOKNAPP |
| 5. STRÖMINDIKATOR FÖR BATTERIE |
| 6. BATTERIPAKET * |
| 7. TILL/FRÅN-STRÖMBRYTAREN |
| 8. FRIGÖRINGSKNAPP |
| 9. ÖVRE SKAFT |
| 10. LÅSKRAGE |
| 11. KOPPLING FÖR NEDRE SKAFT |
| 12. HJULFÖRVARINGSPOSITION |
| 13. SÄKERHETSSKYDD |
| 14. SNÖRSKÄRARE |
| 15. KANTARHJULET |
| 16. TRÅDMATNINGSKNAPP |
| 17. SPOLLOCK (SE FIG. N) |
| 18. SPOLE (SE FIG. N) |

* Alla tillbehör beskrivna eller avbildade nedan medföljer inte standardprodukten.

TEKNISKA DATA

| | WG184E | WG184E.9 |
|--------------------|---|----------|
| Spänning | 40V MAX (2x20V MAX) * | |
| Klippdiameter | 33cm | |
| Linjediameter | 2mm | |
| Batterityp | Litiumjon | / |
| Batterimodell | WA3551 (2.0Ah) | / |
| Laddarmodell | WA3876 | / |
| Laddningsmärckdata | Inmatning: 100-240V~50/60Hz, 100W Utmatning: 20V  , 4.0A | / |

| | | |
|--|------------------|-------|
| Laddningstid (Cirka.) Batteripaket: 2.0Ah (1pc) 2.0Ah (2pcs) | 60min. 60min. | / |
| Maskinens vikt | 3.9kg | 3.1kg |

* Spänning uppmätt utan belastning. Initial batterispänning är max. 20 V. Nominell spänning är 18 V.

TILLBEHÖR

| | WG184E | WG184E.9 |
|-----------------------|--------|----------|
| Batteripaket (WA3551) | 2 | / |
| Laddare (WA3876) | 1 | / |
| Spole (WA0014) | 1 | 1 |
| Säkerhetsskydd | 1 | 1 |
| Kantarhjulet | 1 | 1 |

Vi rekommenderar att du köper dina tillbehör från samma återförsäljare som du köpte produkten från. Läs på tillbehörens förpackning för mera information. Din återförsäljare kan också hjälpa dig och ge dig råd.

BULLERINFORMATION

| | |
|--------------------|---|
| Uppmätt ljudtryck | $L_{pA} = 78 \text{ dB(A)}$ |
| K_{pA} | 3 dB(A) |
| Uppmätt ljudstyrka | $L_{wA} = 95.4 \text{ dB(A)}$ |
| K_{wA} | 3 dB(A) |
| Använd hörselskydd |  |

VIBRATIONSINFORMATION

| | |
|--------------------------|---------------------------|
| Typisk uppmätt vibration | $a_n = < 4 \text{ m/s}^2$ |
| Osäkerhet | $K = 1.5 \text{ m/s}^2$ |

Det deklarerade totala vibrationsvärdet kan användas för att jämföra ett verktyg med ett annat och det kan också användas för preliminär bedömning av exponering.

 **WARNING:** Vibrationsemissionsvärdet vid användning av maskinverktyg kan skilja sig åt från det deklarerade värdet beroende på hur verktyget används och beroende på följande exempel och andra variationer av hur verktyget

används:

Hur verktyget används och materialet som verktyget används med.

Verktyget är i bra skick och bra underhållet.

Användning av korrekt tillbehör till verktyget och säkerställandet att det är vasst och i bra skick.

Beroende på hur tajt ådraget handtaget är och om några antivibrationsstillbehör används.

Verktyget används som avsett enligt konstruktionen och de här instruktionerna.

Detta verktyg kan orsaka hand- arm- vibrationssyndrom om det används på felaktigt sätt.

! VARNING! För att det ska bli korrekt bör en beräkning av exponeringsnivån under verkliga förhållanden vid användning också tas med för alla delar av hanteringscykeln såsom tiden när verktyget är avstängt och när det körs på tomgång utan att utföra något arbete. Detta kan betydligt minska exponeringsnivån över den totala arbetsperioden.

Hjälp för att minimera risken för vibrationsexponering.

Använd ALLTID skarpa mejslar, borrar och blad.

Underhåll verktyget i enlighet med dessa instruktioner och håll det välsmort (där det är nödvändigt).

Om verktyget ska användas regelbundet, investera i antivibrationsstillbehör.

Planera ditt arbetsschema för att sprida ut användning av kraftigt vibrerande verktyg över flera dagar.

MONTERING & HANTERING

| Aktivitet | Bild |
|---|----------------|
| MONTERING | |
| Montering Av Handtag | Se Fig. A |
| Montera Distansskyddet | Se Fig. B |
| Ta Bort Eller Sätta I Batteripaketet OBS: • Gräsklipparen kommer endast att fungera med 2 batterier installerade. Var god använd alltid samma två batterier och ladda de två batterierna samtidigt. • Vid användning av två olika stora batterier eller om ena batteriet inte är fulladdat kan maskinen endast köras på minsta gemensamma nämnare. | Se Fig. C1, C2 |
| Kontroll av batteriets laddningstillstånd OBS: Figur C3 gäller endast batteripack med batterilampor. | Se Fig. C3 |
| Laddning av batteripaketet OBS: • Batteripaketet levereras oladdat. Batteriet måste laddas helt innan första klippningen. • Ladda alltid helt de två batterierna samtidigt. Mer information finns i bruksanvisningen till laddaren. | Se Fig. C4 |

| | |
|--|--------------------|
| Maskinens strömindikator för batteriet Se avsnittet BATTERISTATUS | Se Fig. C5 |
| DRIFT | |
| Till/Från-strömbrytaren ! VARNING! Klipp huvudet fortsätter att rotera efter det att trimmern har stängts av; vänta tills den har stannat innan verktyget läggs ned. | Se Fig. D |
| TRIMNING | Se Fig. E |
| - Justera trimmerhuvudet | Se Fig. F1, F2 |
| - justera hjälphandtaget | Se Fig. G |
| KANTNING | Se Fig. H1-H4 |
| - Förvaring av kantklipparrjul | Se Fig. I |
| Kommando för att mata linjen | Se Fig. J |
| Mata ut snöre manuellt | Se Fig. K |
| Byta ut trimmerlina och spole | Se Fig. L, M, N |
| Manuellt upplindning av lina | Se Fig. O, P, Q, R |

BATTERI STATUS LED (Se Fig.C5)

Före start eller efter användning, tryck på knappen bredvid strömindikatorn på verktyget för att kontrollera att batteriet är laddat. LED känner kontinuerligt av och visar batteriets kondition enligt följande:

| Batteristatus | Batteritillstånd |
|---|--|
| Fem gröna lampor (■ ■ ■ ■ ■) lyser. | Hög batterinivå. |
| Två, tre eller fyra gröna lampor lyser. | Medelhög batterinivå. Ju fler lampor som lyser, desto högre är batterinivån. |
| Endast en grön lampa (■ □ □ □ □) lyser. | Minst ett batteri är urladdat och måste laddas. |
| Inga lampor lyser. | Minst ett batteri är fel isatt eller defekt. |
| Endast en lampa blinkar två gånger per cykel. | Minst ett batteri är urladdat (se batteriladdningstillstånd), ladda de två batterierna minst en gång innan maskinen används igen eller förvaras. |
| Endast en lampa blinkar tre gånger per cykel. | Minst ett batteri är hett. Låt dem svalna innan du startar maskinen igen. |

Endast en lampa blinkar fyra gånger per cykel.

Maskinen är överbelastad. Avlägsna verktyget från arbetsområdet och försök igen.

UNDERHÅLL



Ta alltid bort batteriet från din trimmer efter användning.

Kontrollera alltid produkten innan den används för eventuella skador.

Ta bort pluggen från hållaren innan du gör några anpassningar, servis eller underhåll.

Ditt verktyg kräver inte extra smörjning eller underhåll.

Det finns inta delar som kan repareras av användaren i verktyget. Använd aldrig vatten eller kemiska medel för att rengöra verktyget. Torka rent med en torr trasa.

Förvara alltid verktyget på en torr plats. Håll motorns ventileringsöppningar rena. Håll alla arbetskontroller fria från damm.

ANVÄNDARHANDLEDNING



VARNING! Laddaren och batteripaketet är särskilt konstruerade för att fungera tillsammans. Använd inget annat batteripaket eller någon annan laddare. Se till att inga metallföremål kommer in i laddaren eller batteripaketet. Det kan orsaka elektriska fel som kan medföra fara.

1. Trådmatning (Se Fig. J)

Din trimmer är utrustad med ett matningskommandosystem. För att effektivt mata linjen tryck bara på matningskommandoknappen när maskinen är igång tills du hör 'rassel' bullret från linjeskäraren. Motorn kommer stängas av när man trycker på matnings kommandoknappen och kommer åter starta när knappen släpps. Under denna process kommer automatiskt en extra rad att skäras.

2. Mata ut snöre manuellt (Se Fig. K)

Stäng av trimmern och ta ut batteriet. Vid behov kan tråden matas ut manuellt. Tryck och släpp den manuella matningsknappen, och dra försiktigt ut linorna tills linorna når trimmer. Om linan sträcker sig förbi trimmern har för mycket lina matats ut. Om för mycket lina matas ut, ta bort klippkåpan och vrid spolen moturs tills linan är av önskad längd.

3. Manuellt upplindning av lina (Se Fig. O, P, Q, R)

Ta cirka 6m lina och för in 2mm av linan i ett av hålen i den övre delen av spolen. Lämna cirka 100mm av linan olindad och placera den i hjulet. Försiktighet bör vidtas för att säkerställa att linan är prydligt upprullad på spolen. Underlåtenhet att göra detta kommer att försämra den automatiska matningen av lina. Montera sedan spolen som beskrivs ovan i "Byte av spole".

FÖRVARING AV GRÄSTRIMMER



Ta alltid bort batteriet från din trimmer efter användning.

Förvara din grässtrimmer

Trimmern är försedd med en öppning för hängare så att du kan hänga den på väggen. (Se Fig. S)

Förvara trimmern och batteriet på en torr och skyddad plats

FELSÖKNING

I följande tabell hittar du problem och åtgärder som du kan utföra om inte enheten fungerar som den ska.
Varning: Stäng av enheten och ta bort batteriet före all felsökning.

| Problem | Möjliga orsaker | Korrigerande åtgärd |
|--|--|---|
| Trimmern fungerar inte. | Batteriet har laddat ur, Batteriet är för varmt/kallt. Motorn är trasig. Enhets interna sladdar är trasiga. | Ladda batteriet; se även innehållet i laddarens bruksanvisning. Låt batteriet svalna/bli varmt. Kontakta en servicetekniker. Kontakta en servicetekniker. |
| Trimmern går hackigt. | Motorn är trasig. Batteriet är inte fulladdat. Strömbrytaren är trasig. | Kontakta en servicetekniker. Ladda batteriet. Kontakta en servicetekniker. |
| Alltför starka vibrationer/ buller. | Enhets är trasig. Linspolen är fellindad. | Kontakta en servicetekniker. Linda om linan. Se "Montera spole och lina". |
| Klipptiden per batteriladdning är för kort. | Batteriet har inte använts på länge eller laddats för kort tid. Gräset är för högt. Batteriet är trasigt. | Ladda batteriet fullt; se även innehållet i laddarens bruksanvisning. Klipp i etapper. Byt ut batteriet. |
| Enhets klipper inte. | Linan är trasig. Batteriet är inte fulladdat. Motorn är trasig (för låg hastighet). Gräs har trasslat in sig runt klipphuvudet. | Byt ut linan. Ladda batteriet; se även innehållet i laddarens bruksanvisning. Kontakta en servicetekniker. Ta bort gräset. |
| Batteriladdningsindikator lyser hela tiden. Det går inte att ladda batteriet. | Batteriet är fel isatt. Batterikontakterna är smutsiga. Batteriet är trasigt. | Sätt in batteriet i batterihållaren på rätt sätt. Rengör batterikontakterna (t.ex. genom att sätta in och ta ut batteriet flera gånger) eller byt ut batteriet. Byt ut batteriet. |
| Batteriladdningsindikator lyser inte. | Batteriladdarens kontakt är inte ordentligt isatt. Eluttag, strömsladd eller batteriladdare kan vara trasiga. | Sätt in strömkontakten ordentligt i eluttaget. Kontrollera nätströmmen. Låt batteriladdaren kontrolleras av en auktoriserad servicetekniker. |
| Den automatiska linframmatningen fungerar inte. | Linan är fellindad. Linan har trasslat sig. Linan är slut. | Mata fram linan manuellt. Om det fortfarande inte går att mata fram linan, ta ut spolen och linda om linan. Sätt i en ny linspole. |

MILJÖSKYDD



Uttjänade elektriska produkter får inte kasseras som hushållsavfall. Återanvänd där det finns anläggningar för det. Kontakta dina lokala myndigheter eller återförsäljare för återvinningsråd.

DEKLARATION OM ÖVERENSSTÄMMELSE

Vi,
POSITEC Germany GmbH
Grüner Weg 10, 50825 Cologne, Germany

Deklarerar att denna produkt,
Beskrivning **rådlös grästrimmer**
Typ **WG184E WG184E.9 (1-maskinbeteckning, avser trådlös grästrimmer)**
Funktion **skärning gräs och ogräs**

Uppfyller följande direktiv,
2006/42/EC, 2014/30/EU, 2011/65/EU, 2000/14/EC ändrad av 2005/88/EC

2000/14/EC ändrad av 2005/88/EC:
- Konformitetsutvärderingsprocedur enligt **Bilaga V**
- Uppmätt bullernivå **95.4 dB (A)**
- Deklarerad garanterad bullernivå **96 dB (A)**

Berört notifierat organ
Namn: **Intertek Testing & Certification Ltd (anmält organ 0359)**
Adress: Davy Avenue, Knowlhill, Milton Keynes, MK5 8NL

Standarder överensstämmer med,
EN 60335-1, EN 50636-2-91, EN 62233, EN ISO 3744, EN 55014-1, EN 55014-2

Personen som godkänts att sammanställa den tekniska filen,

Namn Marcel Filz
Adress Positec Germany GmbH
Grüner Weg 10, 50825 Cologne, Germany



2017/12/04
Allen Ding
Vice chefsingenjör, tester och certifiering
Positec Technology (China) Co., Ltd.
18, Dongwang Road, Suzhou Industrial
Park, Jiangsu 215123, P. R. China

VARNOST IZDELKA SPLOŠNA VARNOSTNA NAVODILA



OPOZORILO Preberite vsa varnostna opozorila in navodila. Neupoštevanje opozoril in navodil lahko privede do električnega udara in/ali resnih poškodb.

Vsa opozorila in navodila si shranite za kasnejšo uporabo.

Napravo lahko uporabljate le, če imate na voljo tudi enoto za napajanje.

POMEMBNO PRED UPORABO OBVEZNO PREBERITE SHRANITE ZA KASNEJŠO UPORABO

Varna uporaba

1. Usposabljanje

- Pazljivo preberite navodila. Pred uporabo naprave se temeljito seznanite s pravili za njeno pravilno uporabo; Nikoli ne dovolite, da bi osebe, ki niso ustrezno seznanjene s temi navodili ali otroci uporabljali to napravo. Lokalni predpisi lahko tudi predpisujejo starost uporabnika naprave;
- Za nezgode ali škodo, povzročeno na drugih osebah ali njihovi lastnini, je odgovoren uporabnik ali lastnik.

2. Priprava

- Pred uporabo vedno vizualno pregledajte napravo glede poškodb ter manjkajočih ali neustrezno nameščenih varoval in zaščit.
- Nikoli ne uporabljajte kosilnice z nitjo, ko se v neposredni bližini nahajajo osebe, še posebej otroci ali domače živali.

3. Uporaba



- Med uporabo naprave uporabljajte zaščito za oči, oblečene imejte dolge hlače in obute čvrste čevlje z nedrsečim podplatom.
- Pri slabih vremenskih pogojih, še posebej pri bližajoči nevihti, kosilnice z nitjo ne smete uporabljati.
- Travo strizite samo pri dnevni svetlobi ali dobri umetni osvetlitvi.
- Nikoli ne uporabljajte kosilnice z nitjo z manjkajočimi ali poškodovanimi pokrovi ali zaščitnimi pripravami ali če slednji niso pravilno nameščeni.
- Vrtno orodje vklopite samo, če se vaše roke in noge nahajajo v zadostni razdalji k rezilnim nožem.
- Napravo odklopite z vira napajanja (odstranite akumulator iz ležišča)
 - vedno, ko pustite vrtno orodje nekaj časa brez nadzora pred odstranjevanjem zagozdenega dela;
 - pred preverjanjem, čiščenjem ali delom na napravi;
 - če ste z njo trčili ob oviro;
 - 5) kadar začne slednja neobičajno vibrirati.
- g) Pazite, da si z rezili ne poškodujete stopal ali dlani. Vedno poskrbite, da v prezračevalnih režah ne bo ostankov trave.
- Nikoli ne uporabljajte kovinskih rezilnih elementov z nitjo.
- Poskrbite, da boste vedno obuti tako, da boste med delom imeli stabilen položaj tudi na klančinah.

- med uporabo naprave hodite, nikoli ne tečite;
 - Stojite trdno na tleh in vselej bodite v ravnotežju. Ne preobremenjujte se.
 - m) Pred odstranitvijo akumulatorja iz ležišča ter preden se premikajoči se deli naprave popolnoma zaustavijo, se slednjih ne dotikajte.
- Vzdrževanje in shranjevanje**
 - Pred vsakim vzdrževanjem ali čiščenjem, napravo odklopite z vira napajanja (akumulator odstranite iz ležišča).
 - Nikoli ne uporabljajte nadomestnih delov ali dodatkov, ki jih ni priporočil proizvajalec.
 - Napravo redno vzdržujte in pregledujte. Pustite, da se kosilnica z nitjo popravlja izključno v pooblaščenih servisnih delavnicah.
 - Kadar ni v uporabi, jo hranite izven dosega otrok.

VARNOSTNA OPOZORILA ZA AKUMULATOR

- Ne razstavljajte, odpirajte ali odstranjujte celic akumulatorja.**
- Pazite, da ne povzročite kratkega stika med terminaloma akumulatorja. Akumulatorjev nikoli ne shranjujte v škatli ali predalu, kjer bi lahko prišlo do kratkega stika zaradi povezave terminalov s prevodnimi predmeti.** Kadar akumulator ni nameščen v napravo, ga hranite proč od drugih kovinskih predmetov, kot so sponke za papir, kovanci, ključi, žebelji, vijaki ali drugi drobni kovinski predmeti, ki bi lahko omogočili stik med terminaloma. Če pride do stika med terminaloma akumulatorja, to lahko povzroči požar.
- Akumulatorja ne izpostavljajte vročini ali ognju. Poskrbite, da ne bo izpostavljen neposredni sončni svetlobi.**
- Akumulatorja ne izpostavljajte mehanskim udarcem.**
- Če opazite, da akumulator pušča, pazite, da tekočina ne bo prišla v stik z očmi. Če akumulatorska tekočina vseeno pride v stik z očmi, izperite prizadeto območje z obilo vode in poiščite zdravniško pomoč.**
- Predvsem pa takoj poiščite medicinsko pomoč, če ste celico ali del akumulatorja zaužili.**
- Akumulator shranjujte na čistem in suhem mestu.**
- Če se akumulator zamaže, ga takoj očistite s čisto in suho krpo.**
- Akumulator morate pred uporabo napolniti. Pri polnjenju akumulatorja vedno upoštevajte predpisana navodila in postopke.**
- Če akumulatorja ne polnite, ga odstranite iz polnilca.**
- Po daljšem obdobju skladiščenja, boste za doseg maksimalne zmogljivosti**

- akumulatorja verjetno morali slednjega nekajkrat napolniti in izprazniti. Akumulator deluje najbolj učinkovito, če ga uporabljate pri običajni sobni temperaturi (20 °C ± 5 °C).
- l) Pri odlaganju akumulatorja pazite, da boste akumulatorje, ki imajo različne elektrokemične sisteme zavrgli ločeno. Za polnjenje uporabljajte le polnilce, ki jih je predpisal WORX. Nikoli ne uporabljajte polnilnikov, ki niso posebej namenjeni za polnjenje vašega akumulatorja. Polnilec, ki je lahko primeren za polnjenje ene vrste akumulatorjev, lahko pri drugi povzroči nevarnost požara.
- m) **Nikoli ne uporabljajte polnilcev, ki niso posebej zasnovani za polnjenje vašega akumulatorja.**
- n) **Akumulatorje shranjujte izven dosega otrok.**
- o) **Za podrobnosti, si oglejte gradivo, ki je bilo priloženo akumulatorju.**
- p) **Če naprave ne uporabljate, iz nje odstranite akumulator.**
- q) **Akumulatorje odlagajte skladno s predpisi.**

| | |
|---|---|
|  Li-Ion  | Akumulatorjev ne zavržite skupaj z ostalimi odpadki, temveč jih dostavite na mesto za ločeno zbiranje odpadkov. |
|  | Ne izpostavljajte dežju ali vodi. |
|  | Prepovedano sežiganje. |
|  | Poskrbite, da boste pred menjavanjem dodatkov odstranili akumulator. |
|  | Rezanje |
|  | Robljenje |
|  | Zaklenjeno |
|  | Odklenjeno |
|  | Hitro |
|  | Počasi |
|  | Pravilno |
|  | Neppravilno |

SIMBOLI

| | |
|---|--|
|  | Preberite priročnik z navodili |
|  | Prisotni naj bodo varno oddaljeni |
|  | Uporabljajte zaščito za oči in ušesa |
|  | Ne izpostavljajte dežju |
|  | Odpadnih električnih naprav ne smete zavreči skupaj z ostalimi gospodinjstvi odpadki. Dostavite jih na mesto za ločeno zbiranje odpadkov. Glede podrobnosti, se posvetujte z lokalno službo za ravnanje z odpadki. |

| |
|--|
| 1. GUMB ZA PRILAGAJANJE ROČAJA |
| 2. POMOŽNI ROČAJ |
| 3. GUMB ZA OBRAČANJA ZGORNJEGA ROČAJA |
| 4. UKAZNI GUMB ZA PODOJANJE |
| 5. INDIKATOR NAPOLNJENOSTI AKUMULATORJA |
| 6. AKUMULATOR * |
| 7. STIKALO ZA VKLOP/IZKLOP |
| 8. GUMB ZA SPROSTITEV |
| 9. ZGORNJI DEL ROČAJA |
| 10. ZAKLEPNA OBJEMKA |
| 11. SPAJANJE SPODNJEGA DELA ROČAJA |
| 12. POLOŽAJ ZA SHRANJEVANJE KOLES |
| 13. VAROVALO |
| 14. REZILO NITKE |
| 15. KOLESCJE ROBNEGA REZALNIKA |
| 16. GUMB ZA ROČNO PODOJANJE NITKE |
| 17. POKROV VRETENA (GLEJTE SLIKO N) |
| 18. VRETENO (GLEJTE SLIKO N) |

* Pri standardni dobavi niso vključeni vsi prikazani dodatki.

TEHNIČNI PODATKI

| | WG184E | WG184E.9 |
|---|--|-----------------|
| Napetost | 40V Maks (2x20V Maks) * | |
| Premer rezanja | 33cm | |
| Premer nitke | 2mm | |
| Vrsta akumulatorja | Litijev | / |
| Model akumulatorja | WA3551 (2.0Ah) | / |
| Model polnilca | WA3876 | / |
| Napetost polnilca | Vhod: 100-240V~50/60Hz, 100W Izhod: 20V  , 4.0A | / |
| Čas polnjenja (Približno) Akumulator: 2.0Ah (1pc) 2.0Ah (2pcs) | 60min. 60min. | / |

| | | |
|-------------|-------|-------|
| Teža orodja | 3.9kg | 3.1kg |
|-------------|-------|-------|

* Napetost merjena brez obremenitve. Začetna napetost akumulatorja doseže maksimum 20 V. Običajna napetost je 18 V.

DODATKI

| | WG184E | WG184E.9 |
|---------------------------|---------------|-----------------|
| Akumulator (WA3551) | 2 | / |
| Polnilce (WA3876) | 1 | / |
| Vreteno (WA0014) | 1 | 1 |
| Varovalo | 1 | 1 |
| Kolesce robnega rezalnika | 1 | 1 |

Priporočamo vam, da dodatke vedno kupujete v isti trgovini, kot ste kupili napravo. Za podrobnosti si oglejte razlage na embalaži kompleta dodatkov. Pri odločanju o ustreznem dodatku, vam lahko pomaga tudi osebeje v trgovini.

PODATKI O HRUPU

| | |
|---------------------------------|--|
| Vrednotena raven zvočnega tlaka | $L_{pA} = 78 \text{ dB(A)}$ |
| K_{pA} | 3 dB(A) |
| Vrednotena raven zvočne moči | $L_{WA} = 95.4 \text{ dB(A)}$ |
| K_{WA} | 3 dB(A) |
| Uporabljajte zaščito za ušesa. |  |

PODATKI O VIBRACIJAH

| | |
|-----------------------------------|-------------------------|
| Tipična vrednotena raven vibracij | $a_h < 4 \text{ m/s}^2$ |
| Nezanesljivost meritve | $K = 1.5 \text{ m/s}^2$ |

Deklarirano vrednost emisije vibracij lahko uporabite za primerjavo med strojčki, hkrati pa s pomočjo nje predvidite pričakovano raven izpostavljenosti.

! **OPOZORILO:** Dejanska vrednost emisije vibracij med uporabo strojčka, se lahko razlikuje od navedene, kajti nanjo vpliva tudi način uporabe strojčka, predvsem naslednje okoliščine:
Način uporabe strojčka in materiali v katere vrtnate ali vijačite. Ali je strojček v dobrem stanju in ustrezno vzdrževan. Uporaba ustreznega dodatka in njegova brezhibnost. Čvrstost oprijema ročajev in morebitna uporaba dodatkov za

zmanjševanje vibracij.
Uporaba orodja za predviden namen, skladen s temi navodili.

Če strojčka ne uporabljate pravilno, lahko povzroči vibracijski sindrom zapetja in rok.

! **OPOZORILO:** Če želimo resnično natančno oceniti raven izpostavljenosti v dejanskih okoliščinah, moramo upoštevati tudi vse faze delovnega procesa, tudi število vklopov in izklopov strojčka ter čas, ko deluje v prostem teku in neobremenjeno. To lahko znatno zmanjša raven izpostavljenosti tekom celotnega delovnega procesa. Pomoč pri zmanjševanju tveganja pri izpostavljenosti vibracijam.

VEDNO uporabljajte le ostra dleta, svedre in rezila. Strojček vzdržujte skladno s temi navodili in poskrbite, da bo dobro namazan (kjer je potrebno).

Če boste strojček uporabljali redno, potem investirajte v dodatke za zmanjševanje vibracij.

Delo si organizirajte tako, da boste opravila z visoko ravno vibracij izvajali v več fazah, tekom nekaj dni.



SEŠTAVLJANJE IN NAČIN UPORABE

| DEJANJE | SLIKA |
|--|---------------------|
| SEŠTAVLJANJE | |
| Seštavljanje Glavnega Ročaja | Glejte sliko A |
| Seštavljanje Varovala | Glejte sliko B |
| Odstranjevanje Ali Nameščanje Akumulatorja OPOMBA: • Kosilnica bo delovala le, če bosta v ležišču vstavljena oba akumulatorja. vedno uporabljajte dva enaka akumulatorja in vedno ju tudi napolnite sočasno. • Uporabljajte dva različna akumulatorja, oziroma eden od njiju ni ustrezno napolnjen, zato naprava ne deluje s polno močjo. | Glejte sliko C1, C2 |
| Preverjanje stanja napoljenosti akumulatorja OPOMBA: Slika C3 se nanaša le na akumulatorje z indikatorsko lučko. | Glejte sliko C3 |
| Polnjenje akumulatorja OPOMBA: • Akumulator je ob dobavi prazen. Pred prvo uporabo ga morate zato napolniti. • Akumulatorja, ki ju polnite skupaj, vedno napolnite do konca. Več podrobnosti si lahko ogledate v priročniku za polnilnik. | Glejte sliko C4 |

| | |
|--|-------------------------|
| Indikator napoljenosti akumulatorja na napravi Glejte podrobnosti v poglavju STANJE AKUMULATORJA | Glejte sliko C5 |
| NAČIN UPORABE | |
| Stikalo za vklop/izklop ! Opozorilo! Rezalna glava se tudi po sprostitvi stikala za vklop/izklop nekaj časa vrti; napravo zato odložite šele, ko se rezalna glava popolnoma zaustavi. | Glejte sliko D |
| Rezanje | Glejte sliko E |
| - Nastavljanje rezalne glave | Glejte sliko F1, F2 |
| - Prilagajanje pomožnega ročaja | Glejte sliko G |
| Robljenje | Glejte sliko H1-H4 |
| - Shranjevanje kolesa robilnika | Glejte sliko I |
| Ukaz za podajanje nitke | Glejte sliko J |
| Ročno podajanje nitke | Glejte sliko K |
| Menjava rezalne nitke in vretena | Glejte sliko L, M, N |
| Ročno navijanje nitke | Glejte sliko O, P, Q, R |

STANJE AKUMULATORJA (Glejte Sliko C5)

Kapaciteto napoljenosti akumulatorja preverite tako, da, pred zagonom ali po uporabi, pritisnite gumb med indikatorsko lučko napajanja. Ta indikator neprekinjeno zaznava in prikazuje stanje napoljenosti akumulatorja, na naslednji način:

| Indikator napoljenosti akumulatorja | Stanje akumulatorja |
|--|--|
| Sveti pet zelenih lučk (). | Oba akumulatorja sta popolnoma napolnjena. |
| Svetita dve, tri ali štiri zelene lučke. | Akumulatorja sta še vedno delno polna. Več lučk sveti, bolj sta akumulatorja napolnjena. |
| Sveti le ena zelena lučka (). | Vsaj en akumulator je izpraznjen in ga je potrebno napolniti. |
| Ne sveti nobena zelena lučka. | Najmanj eden od akumulatorjev ni do konca vstavljen ali je v okvari. |

| | |
|--|--|
| Le ena lučka utripne dvakrat na cikel. | Najmanj eden od akumulatorjev je prekomerno izprazen (preverite stanje akumulatorja), zato oba do konca napolnite in šele nato nadaljujte z delom ali ju shranite. |
| Le ena lučka utripne trikrat na cikel. | Najmanj eden od akumulatorjev se je pregrel, zato pred nadaljevanjem počakajte, da se ustrezno ohladi. |
| Le ena lučka utripne štirikrat na cikel. | Naprava je preobremenjena. Odstranite orodje z mesta rezanja in poskusite ponovno. |

NAVODILA ZA UPORABO

 **OPOZORILO!** Polnillec in akumulator sta posebej zasnovana za skupno delovanje, zato ne poskušajte uporabljati nobenih drugih polnilcev niti akumulatorjev. V polnillec ali akumulator nikoli ne vstavljajte kovinskih predmetov, ker bi slednji lahko povzročili kratki stik ali druge okvare.

1. Podajalnik nitke (Glejte Sliko J)

Vaša kosilnica ima vgrajen sistem za podajanje. Za učinkovito podajanje nitke, medtem, ko kosilnica deluje zgolj pritisnite ukazni gumb za podajanje in počakajte, da boste zaslišali 'opletajoč' zvok, ki ga povzroča rezanje nitke. Ob pritisku ukaznega gumba za podajanje, se bo motor izklopil, po sprostitvi gumba pa se bo motor ponovno zagnal. Medtem bo sistem za podajanje samodejno odvil določeno dolžino nitke.

2. Ročno podajanje nitke (Glejte Sliko K)

Izklopite obrezovalnik in odstranite akumulator. Če je potrebno, nitko odstranite ročno. Pritisnite in sprostite gumb za ročno podajanje nitke, medtem pa pazljivo izvlecite toliko nitke, da bo slednja segala do rezila nitke. Če bo nitka segala preko rezila, to pomeni, da ste je izvlekli preveč. Odvečni del lahko navijete nazaj tako, da odstranite pokrov rezalne glave ter vreteno obrnete proti levi ter navijete ustrezen del nitke nazaj.

3. Ročno navijanje nitke (Glejte Sliko O, P, Q, R)

Izvlecite približno 6 m nitke in je vstavite 2mm v luknji na zgornjemu delu vretena. Pustite približno 100mm nitke proste in jo vstavite v mehanizem za zadrževanje. Pazljivo preverite, če je nitka lepo navita na vreteno. Če nitka ne bo lepo navita, se bo med delovanjem težje odvijala. Nato namestite vreteno tako, kot je opisano v poglavju "Menjava vretena nitke".

SHRANJEVANJE REZALNIKA TRAVE

 **Po končani uporabi vedno odstranite akumulator iz ležišča.**

Shranjevanje OBREZOVALNIKA

Obrezovalnik ima držalo za obešanje na steno. (Glejte Sliko S)
Shranjujte ga na suhem mestu, kjer je zavarovan pred poškodbami.

VZDRŽEVANJE

 **Po končani uporabi vedno odstranite akumulator iz ležišča.**

Pred uporabo vedno preverite rezalnik glede poškodb. Po vsaki uporabi odstranite akumulator iz ležišča in preverite napravo glede morebitnih poškodb. Vaša naprava ne zahteva dodatnega mazanja. Naprava tudi nima nobenih delov, ki bi jih morali servisirati. Za čiščenje strojčka nikoli ne uporabljajte vode ali kemičnih sredstev. Obrišite jo le s suho krpo. Napravo vedno shranjujte na suhem mestu. Poskrbite, da bodo prezračevalne odprtine čiste. Vsi elementi krmiljenja morajo biti čisti, brez prahu.

ODPRAVLJANJE NAPAK

V naslednji tabeli so odpisane napake in dejanja s katerimi jih lahko odpravite.

Opozorilo: Pred odpravljanjem napak vedno najprej odstranite akumulator iz ležišča.

| Napake | Morebitni vzroki | Dejanje za odpravo |
|---|---|--|
| Rezalnik ne deluje. | Akumulator je izprazenjen. Akumulator je prevroč/premrzel. Motor je v okvari. Napeljava naprave je poškodovana. | Napolnite akumulator; preverite vsebino navodil za polnilnik Pustite, da se akumulator ohladi/ogreje. Posvetujte se s serviserjem. Posvetujte se s serviserjem. |
| Rezalnik se med delovanjem sunkovito zaganja. | Motor je v okvari. Akumulator ni zadosti napolnjen. Stikalo za vklop/izklop je v okvari. | Posvetujte se s serviserjem. Napolnite akumulator. Posvetujte se s serviserjem. |
| Naprava oddaja prekomerne vibracije/hrup. | Naprava je v okvari. Vreteno nitke ni pravilno navito. | Posvetujte se s serviserjem. Ponovno navijte nitko na vreteno. Glejte "Pritrjevanje vretena z nitko" |
| Čas rezanja z napolnjenim akumulatorjem je prekratek. | Akumulatorja verjetno niste uporabljali dlje časa, oziroma ste ga polnili premalo časa. Trava je previsoka. Akumulator je v okvari. | Do konca napolnite akumulator; preverite vsebino navodil za polnilnik Režite v več nivojih. Zamenjajte akumulator. |
| Naprava ne reže. | Nitka je pretrgana. Akumulator ni zadosti napolnjen. Motor je v okvari (vrti se počasi). Trava se navija na rezalno glavo. | Zamenjajte nitko. Napolnite akumulator; preverite vsebino navodil za polnilnik Posvetujte se s serviserjem. Odstranite travo. |
| 106 Zaporedno utripanje indikatorja za polnjenje akumulatorja. Polnjenje ni možno. | Akumulator ni (pravilno) vstavljen. Akumulator zaradi nečistoč nima ustreznega stika. Akumulator je v okvari. | Akumulator pravilno vstavite v ležišče. Očistite nečistoče ali (npr. z nekajkratno vstavitvijo ali odstranitvijo akumulatorja) zamenjajte akumulator. Zamenjajte akumulator. |
| Indikator polnjenja akumulatorja se ne vklopi. | Če polnilec ni (pravilno) priklopljen, ga priklopite. Okvara na vtičnici, napajalnem kablu ali polnilcu akumulatorja. | Napajalni kabel vstavite (do konca) v vtičnico. Preverite napetost napajanja; polnilec naj pregleda pooblaščen serviser. |
| Samodejno podajanje ne deluje. | Nitka ni pravilno navita. Nitka je zapletena. Nitke ni zadosti. | Ročno poskusite izvleči nitko in v kolikor slednje ne morete izvleči, odstranite vreteno iz ohišja ter ponovno navijte nitko. Namestite novo vreteno z nitko. |

VAROVANJE OKOLJA



Odpadnih električnih naprav ne smete zavreči skupaj z ostalimi gospodinjstvi odpadki. Dostavite jih na mesto za ločeno zbiranje odpadkov. Glede podrobnosti, se posvetujte z lokalno službo za ravnanje z odpadki.

IZJAVA O SKLADNOSTI

Mi,
POSITEC Germany GmbH
Grüner Weg 10, 50825 Cologne, Germany

Izjavljamo, da je izdelek,
Opis **Brezžični obrezovalnik zelenic**
Vrsta **WG184E WG184E.9 (1-oznaka naprave, predstavnik brezžičnih obrezovalnikov zelenic)**
Funkcija **rezanje trave in podobne mehke vegetacije ter obrezovanje robov**

skladen z naslednjimi direktivami,
2006/42/EC, 2014/30/EU, 2011/65/EU, 2000/14/EC spremenjena z 2005/88/EC

2000/14/EC spremenjena z 2005/88/EC:
- Postopek za ugotavljanje skladnosti, glede na **Dodatek V**
- Izmerjena raven zvočne moči **95.4 dB (A)**
- Deklarirana raven zvočne moči **96 dB (A)**

Pristojni priglasitveni organ
Ime: **Intertek Testing & Certification Ltd (pristojni priglasitveni organ 0359)**
Naslov: Davy Avenue, Knowlhill, Milton Keynes, MK5 8NL

in izpolnjuje naslednje standarde, **EN 60335-1, EN 50636-2-91, EN 62233, EN ISO 3744, EN 55014-1, EN 55014-2** **107**

Oseba, ki je pooblaščenca za skladnost tehnične dokumentacije,
Ime **Marcel Filz**
Naslov **Positec Germany GmbH**
Grüner Weg 10, 50825 Cologne, Germany



2017/12/04
Allen Ding
Namestnik glavnega inženirja za testiranje in certificiranje
Positec Technology (China) Co., Ltd.
18, Dongwang Road, Suzhou Industrial Park, Jiangsu 215123, P. R. China

WORX
it's your nature

www.worx.com

Copyright © 2017, Positec. All Rights Reserved.
AR01341200