

WORX®

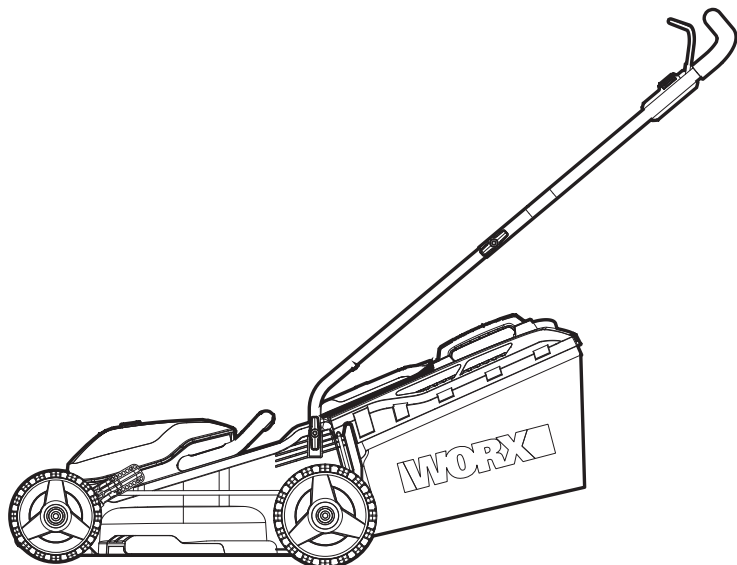

Cordless Lawn Mower	EN	P09
Schnurloser Rasenmäher	D	P19
Tondeuse à gazon sans fil	F	P31
Tosaerba senza fili	I	P42
Cortacésped a batería	ES	P53
Snoerloze graasmaaier	NL	P64
Bezprzewodowa kosiarka do trawników	PL	P75
Vezetékmentes fűnyíró	HU	P87
Mașină de tuns iarba fără fir	RO	P98
Bezdrátová travní sekačka	CZ	P109
Akumulátorová kosačka na trávu	SK	P120
Corta-relva sem fios	PT	P131
Sladdlös gräsklippare	SV	P142
Brezžična kosilnica	SL	P152

WG779E WG779E.X

Original instructions	EN
Originalbetriebsanleitung	D
Notice originale	F
Istruzioni originali	I
Manual original	ES
Oorspronkelijke gebruiksaanwijzing	NL
Instrukcja oryginalna	PL
Eredeti használati utasítás	HU
Instrucțiuni originale	RO
Původní návod k používání	CZ
Pôvodný návod na použitie	SK
Manual original	PT
Bruksanvisning i original	SV
Izvirna navodila	SL

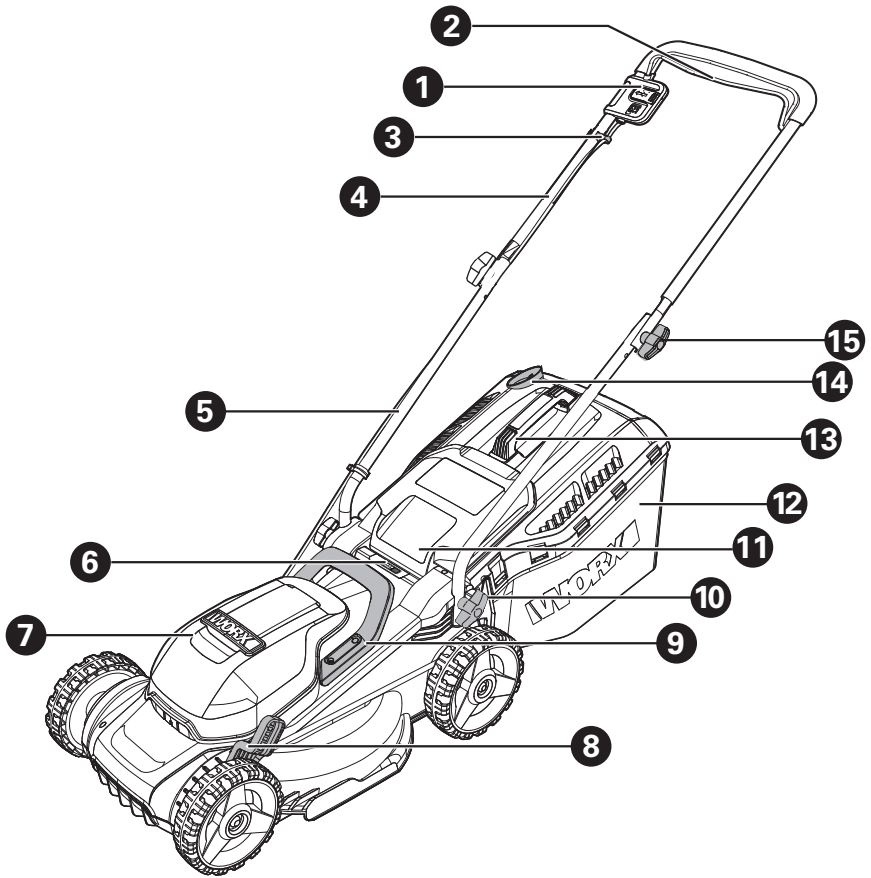

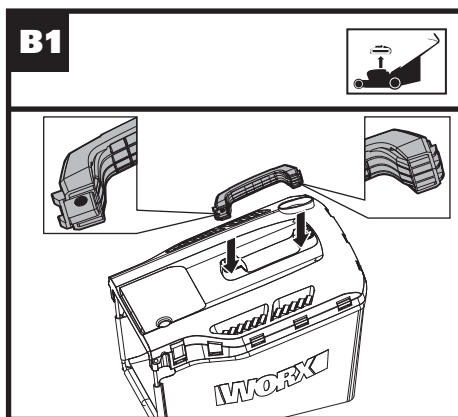
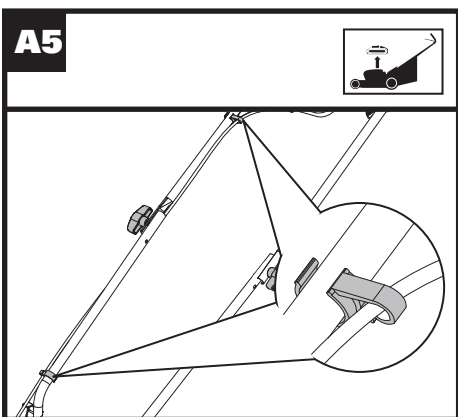
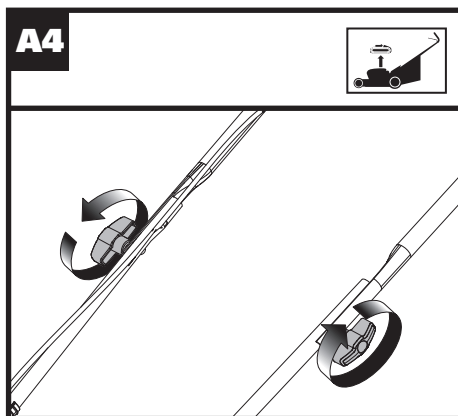
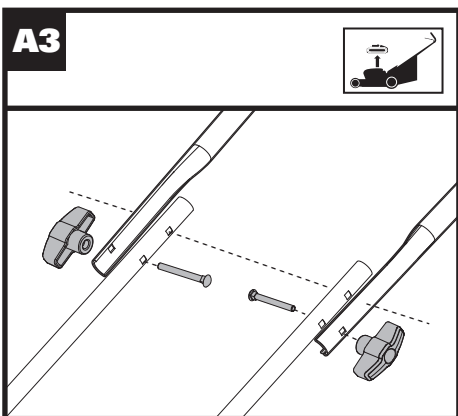
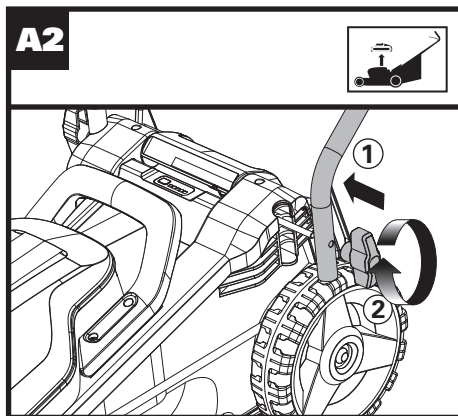
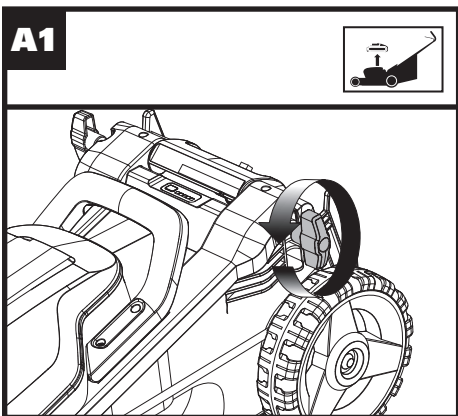

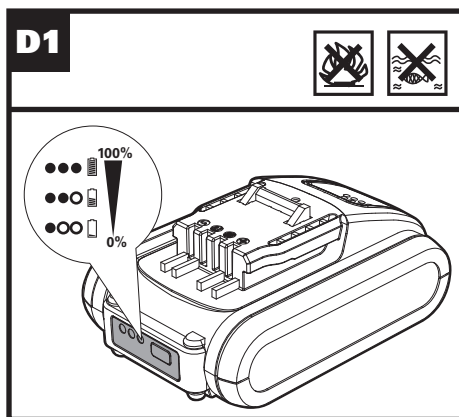
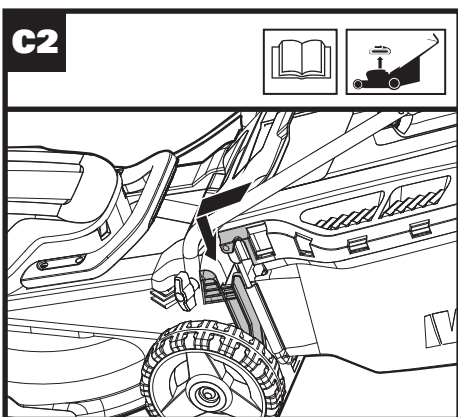
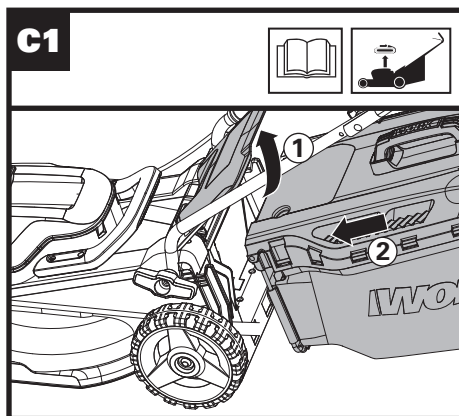
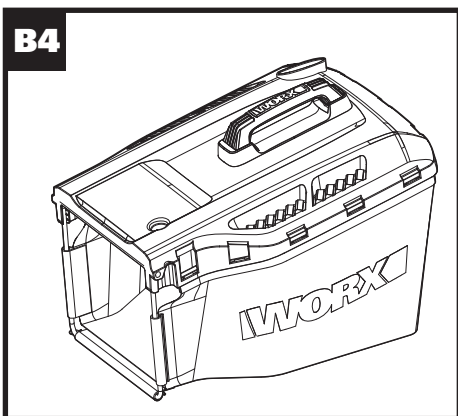
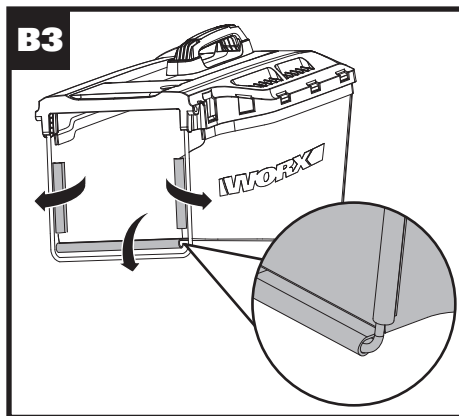
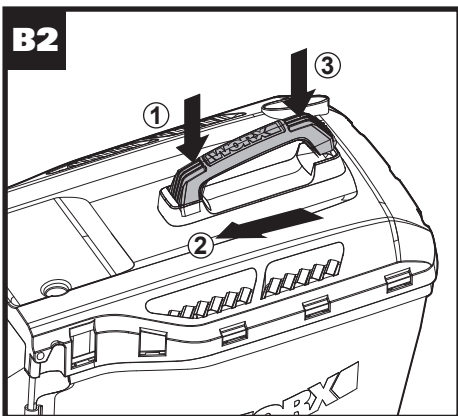

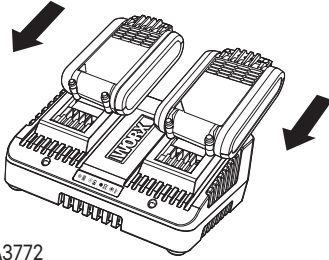
D2

For WA3772

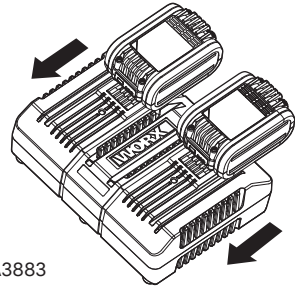
D3

For WA3883

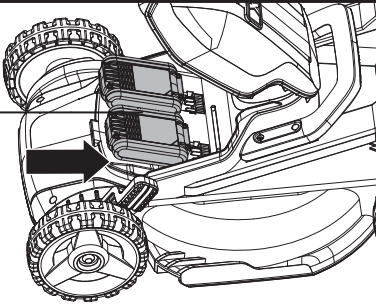
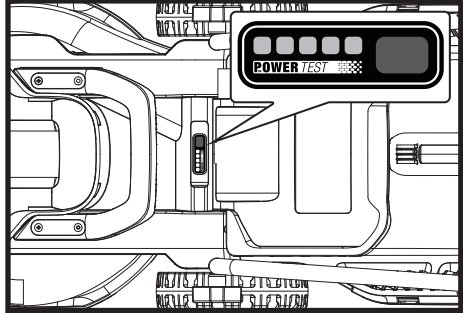
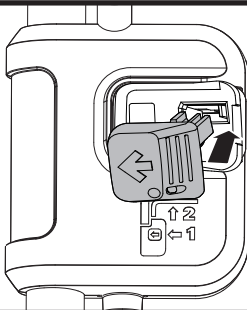
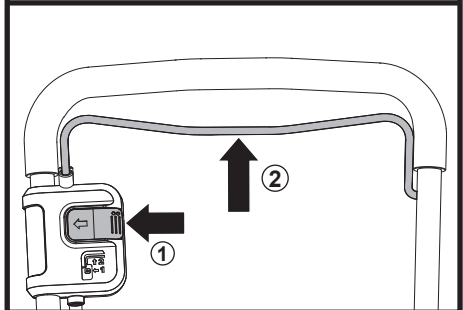
E**16****F****G1****G2**

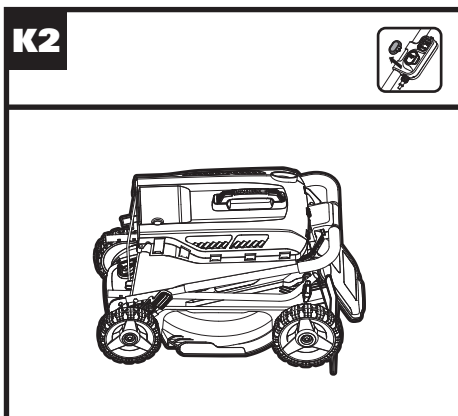
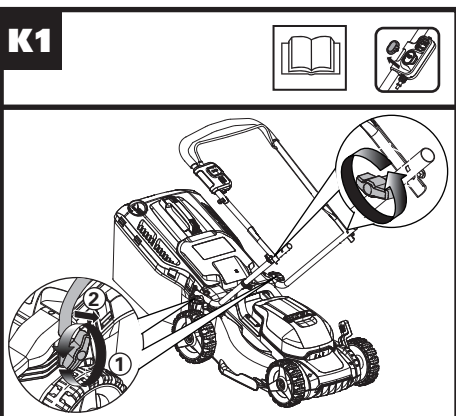
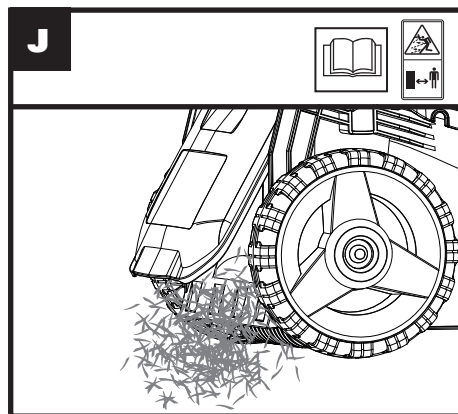
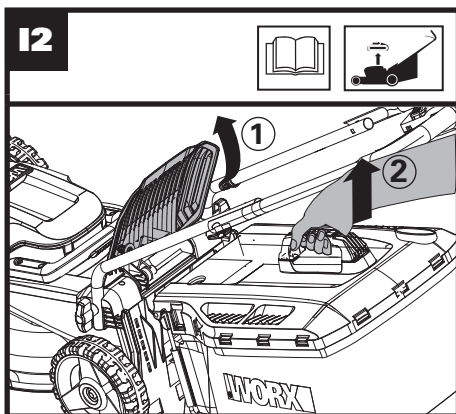
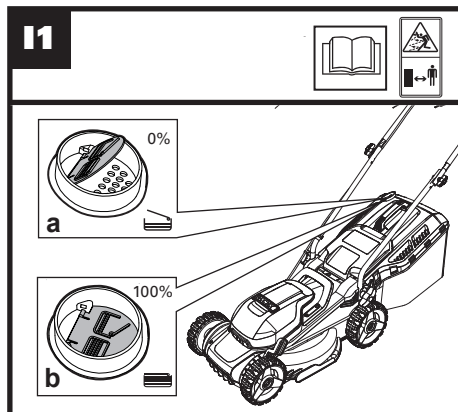
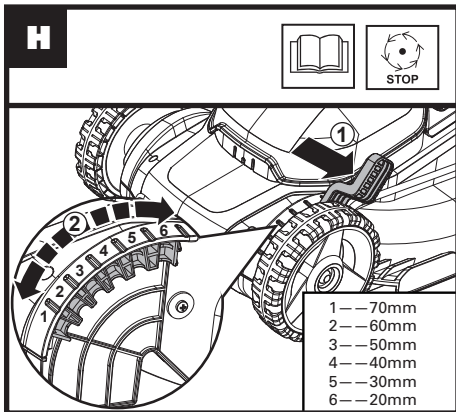

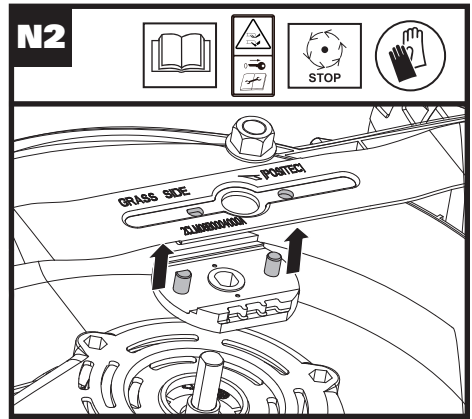
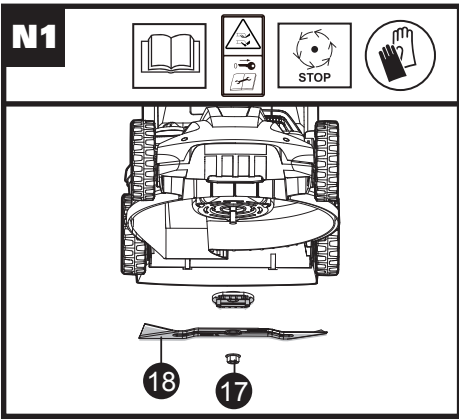
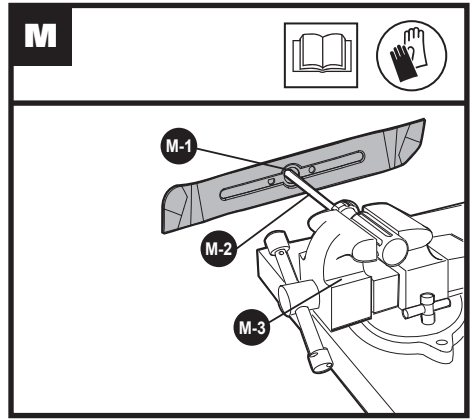
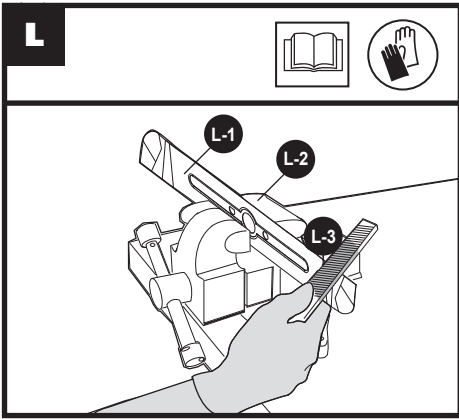

PRODUCT SAFETY GENERAL SAFETY WARNINGS

 **WARNING! Read all safety warnings and all instructions.** Failure to follow the warnings and instructions may result in electric shock, fire and/or serious injury.

Carefully read the instructions for the safe operation of the machine. Save all warnings and instructions for future reference.

- This appliance is not intended for use by persons (including children) with reduced physical, sensory or mental capabilities, or lack of experience and knowledge, unless they have been given supervision or instruction concerning use of the appliance by a person responsible for their safety.
- Children should be supervised to ensure that they do not play with the appliance.
- The appliance is only to be used with the power supply unit provided with the appliance.

IMPORTANT

READ CAREFULLY BEFORE USE KEEP FOR FUTURE REFERENCE Safe operation practices TRAINING

- a) Read the instructions carefully. Be familiar with the controls and the proper use of the equipment;
- b) Never allow children or people unfamiliar with these instructions to use the lawnmower. Local regulations can restrict the age of the operator;
- c) Never mow while people, especially children, or pets are nearby;
- d) Keep in mind that the operator or user is responsible for accidents or hazards occurring to other people or their property.

PREPARATION

- a) While mowing, always wear substantial footwear and long trousers. Do not operate the equipment when barefoot or wearing open sandals;
- b) thoroughly inspect the area where the equipment is to be used and remove all objects which can be thrown by the machine;
- c) Before using, always visually inspect to see that

the blades, blade bolts and cutter assembly are not worn or damaged. Replace worn or damaged blades and bolts in sets to preserve balance;

OPERATION

- a) mow only in daylight or in good artificial light;
- b) avoid operating the equipment in wet grass, where feasible;
- c) always be sure of your footing on slopes;
- d) walk, never run;
- e) for wheeled rotary machines, mow across the face of slopes, never up and down;
- f) exercise extreme caution when changing direction on slopes;
- g) do not mow excessively steep slopes;
- h) use extreme caution when reversing or pulling the lawnmower towards you;
- i) stop the blade(s) if the lawnmower has to be tilted for transportation when crossing surfaces other than grass, and when transporting the lawnmower to and from the area to be mowed;
- j) never operate the lawnmower with defective guards, or without safety devices, for example deflectors and/or grass catchers, in place;
- k) switch on the motor carefully according to instructions and with feet well away from the blade(s);
- l) do not tilt the lawnmower when switching on the motor, except if the lawnmower has to be tilted for starting. In this case, do not tilt it more than absolutely necessary and lift only the part which is away from the operator;
- m) do not put hands or feet near or under rotating parts. Keep clear of the discharge opening at all times;
- n) not to touch the blades before the disabling device has been removed and the blades have come to a complete stop;
- o) Do not start the lawnmower when standing in front of the discharge opening.
- p) Do not transport the lawnmower while the power source is running.
- q) Stop the lawnmower, and remove the disabling device. Make sure that all moving parts have come to a complete stop.
 - whenever leaving the

- machine unattended,
- before clearing a blockage,
- before checking, cleaning or working on the machine,
- after striking a foreign object. Inspect the machine for damage and make repairs before restarting and operating the lawnmower

If the lawnmower starts to vibrate abnormally (check immediately)

- inspect for damage.
- replace or repair any damaged parts.
- check and tighten any loose parts.

MAINTENANCE AND STORAGE

- a) Keep all nuts, bolts and screws tight to be sure the equipment is in safe working condition;
- b) Check the grass catcher frequently for wear or deterioration;
- c) Replace worn or damaged parts for safety. Use only genuine replacement parts and accessories.
- d) Be careful during adjusting of the lawnmower to prevent entrapment of the fingers between moving blades and fixed parts of the lawnmower.
- e) Always allow the

- f) lawnmower to cool down before storing.
- f) When servicing the blades be aware that, even though the power source is switched off, the blades can still be moved.

SAFETY WARNINGS FOR BATTERY PACK

- a) **Do not dismantle, open or shred cells or battery pack.**
- b) **Do not short-circuit a battery pack. Do not store battery packs haphazardly in a box or drawer where they may short-circuit each other or be short-circuited by conductive materials.**
When battery pack is not in use, keep it away from other metal objects, like paper clips, coins, keys, nails, screws or other small metal objects, that can make a connection from one terminal to another. Shorting the battery terminals together may cause burns or a fire.
- c) **Do not expose battery pack to heat or fire. Avoid storage in direct sunlight.**
- d) **Do not subject battery pack to mechanical shock.**

- e) In the event of battery leaking, do not allow the liquid to come into contact with the skin or eyes. If contact has been made, wash the affected area with copious amounts of water and seek medical advice.**
- f) Seek medical advice immediately if a cell or battery pack has been swallowed.**
- g) Keep battery pack clean and dry.**
- h) Wipe the battery pack terminals with a clean dry cloth if they become dirty.**
- i) Battery pack needs to be charged before use. Always refer to this instruction and use the correct charging procedure.**
- j) Do not maintain battery pack on charge when not in use.**
- k) After extended periods of storage, it may be necessary to charge and discharge the battery pack several times to obtain maximum performance.**
- l) Battery pack gives its best performance when it is operated at normal room temperature (20°C±5°C).**
- m) When disposing of battery packs, keep battery packs of different electrochemical systems separate from each other.**
- n) Recharge only with the charger specified by WORX. Do not use any charger other than that specifically provided for use with the equipment.**
A charger that is suitable for one type of battery pack may create a risk of fire when used with another battery pack.
- o) Do not use any battery pack which is not designed for use with the equipment.**
- p) Keep battery pack out of the reach of children.**
- q) Retain the original product literature for future reference.**
- r) Remove the battery from the equipment when not in use.**
- s) Dispose of properly.**

SYMBOLS

	Read instruction handbook before operation this machine
	Keep bystanders away
	Beware of sharp blades. Blades continue to rotate after the motor is switched off- Remove disabling device before maintenance.
	Do not expose to rain or water
	Do not burn
	Do not dispose of batteries. Return exhausted batteries to your local collection or recycling point.
	Wear protective gloves
	Remove battery from the socket before carrying out any adjustment, servicing or maintenance.
	Blade continues to rotate after the machine is switched off. Wait until all machine components have completely stopped before touching them

	Remove the key
	Waste electrical products must not be disposed of with household waste. Please recycle where facilities exist. Check with your local authorities or retailer for recycling advice.

COMPONENT LIST

1. SAFETY KEY
2. SWITCH LEVER
3. CABLE CLIP
4. UPPER HANDLE
5. LOWER HANDLE
6. BATTERY POWER INDICATOR
7. BATTERY PACK COVER
8. CUTTING HEIGHT ADJUSTMENT KNOB
9. CARRY HANDLE
10. HANDLE KNOB, LOWER
11. SAFETY FLAP
12. GRASS COLLECTION BAG
13. BAG HANDLE
14. GRASS BAG INDICATOR
15. HANDLE KNOB, UPPER
16. BATTERY PACK*(SEE FIG. E)
17. BLADE BOLT (SEE FIG. N1)
18. BLADE (SEE FIG. N1)

*Not all the accessories illustrated or described are included in standard delivery.

TECHNICAL DATA

Type **WG779E WG779E.X (770-789 - designation of machinery, representative of Cordless Lawn Mower)**

	WG779E WG779E.X**
Rated voltage	40V Max. (2x20V Max.)***

No load speed	3300 / 3500/min
Cutting diameter	34cm
Cutting height	20-70mm
Cutting height positions	6
Front wheel diameter	160mm
Rear wheel diameter	180mm
Grass collection capacity	30L
Battery type	Lithium-Ion
Machine Weight (bare tool)	12.1kg

** X=1-999, A-Z, M1-M9 there are only used for different customers, there are no safe relevant changes between these models.

***Voltage measured without workload. Initial battery voltage reaches maximum of 20 volts. Nominal voltage is 18 volts.

Category	Type	Capacity
20V Battery	WA3551	2.0 Ah
	WA3572	2.5 Ah
	WA3553	4.0 Ah
	WA3014	4.0 Ah
20V Charger	WA3772	2.0 A
	WA3883	4.0 A

We recommend that you purchase your accessories from the same store that sold you the tool. Refer to the accessory packaging for further details. Store personnel can assist you and offer advice.

NOISE DATA

A weighted sound pressure	L_{PA} : 76.5dB(A) K_{PA} : 3dB(A)
A weighted sound power	L_{WA} : 87.76dB(A) L_{WA} : 3dB(A)
Wear ear protection.	

VIBRATION INFORMATION

Typical weighted vibration	$a_h = 3.246m/s^2$ uncertainty $K=1.5m/s^2$
----------------------------	--

 **WARNING:** The vibration emission value during actual use of the power tool can differ from the declared value depending on the ways in which the tool is used dependant on the following examples and other variations on how the tool is used:

How the tool is used and the materials being cut or drilled.

The tool being in good condition and well maintained Using the correct accessory for the tool and ensuring it is sharp and in good condition.

The tightness of the grip on the handles and if any anti vibration accessories are used.

And the tool is being used as intended by its design and these instructions.

This tool may cause hand-arm vibration syndrome if its use is not adequately managed

 **WARNING:** To be accurate, an estimation of exposure level in the actual conditions of use should also take account of all parts of the operating cycle such as the times when the tool is switched off and when it is running idle but not actually doing the job. This may significantly reduce the exposure level over the total working period.

Helping to minimise your vibration exposure risk. ALWAYS use sharp chisels, drills and blades Maintain this tool in accordance with these instructions and keep well lubricated (where appropriate)

If the tool is to be used regularly then invest in anti vibration accessories.

Plan your work schedule to spread any high vibration tool use across a number of days.

OPERATION INSTRUCTION



NOTE: Read instruction handbook before operation this machine.





INTENDED USE

This product is intended for domestic lawn mowing.

ASSEMBLY AND OPERATION



ACTION	FIGURE
--------	--------

ASSEMBLY	
Assembling the handle bar NOTE: Choose one of the two holes in the lower handle for desired handle's height.	See Fig. A1, A2, A3, A4, A5
Assembling grass collection bag	See Fig. B1, B2, B3, B4
Fitting grass collection bag to the lawn mower NOTE: Depress the grass collection bag slightly to ensure that it is completely installed.	See Fig. C1, C2
Checking the battery charge condition NOTE: Fig. D1 only applies for the battery pack with battery indicator light.	See Fig. D1
Charging the battery pack NOTE: The batteries are shipped uncharged. Each battery must be fully charged before the first mow. Always fully charge the two batteries at same time. More details can be found in charger's manual.	See Fig. D2, D3
Fitting/removing battery NOTE: This machine will only run when 2 batteries are installed. Please always use two batteries with the same capacity and fully charge the two batteries. When you use two batteries with different power, the machine will only run to the lower common denominator.	See Fig. E
OPERATION	
Battery power indicator on the machine See details in BATTERY STATUS part IMPORTANT When only one light is illuminated, at least one battery is depleted and needs to be charged, even though the mower may still be capable of cutting grass. Continuing to operate your lawnmower with the battery in this discharged condition may reduce the life and performance of your battery. When no light is illuminated, at least one battery is not fully installed or battery may be defective, please double check the batteries are fully seated into position.	See Fig. F

Starting & stopping	See Fig. G1, G2
Adjusting the Cutting Height  WARNING! Stop, release switch lever and wait until the motor stops before adjusting height. The blades continue to rotate after the machine is switched off, a rotating blade can cause injury. Do not touch rotating blades.	See Fig. H
Grass Bag Filling Indicator Empty status: flap floats (a) 	See Fig. I1
Fully status: flap falls down (b) 	
Removing/emptying grass collection bag  WARNING! Always check the safety flap close the discharge outlet before using. Never lift the safety flap when the lawn mower is being used without fitted grass collection bag.	See Fig. I2
Rear discharge	See Fig. J
STORAGE	See Fig. K1, K2

BATTERY STATUS (See Fig. F)

Before starting or after use, press the button "POWERTEST" on the machine to check the battery capacity. During operation, the battery capacity will be indicated automatically by the battery power indicator. The indicator constantly senses and displays the battery condition as follows:

Battery power indicator status	Battery condition
Five green lights () are illuminated.	The two batteries are in a highly charged condition.
Two, three or four green lights are illuminated.	The two batteries have a remaining charge. The more lights are illuminated, the more battery capacity.
Only one green light () is illuminated.	At least one battery is almost depleted and needs to be charged.
No light is illuminated.	At least one battery is not fully installed or battery may be defective.

Only one light is flashing twice per cycle.	At least one battery is over discharged (please refer to the battery charge condition), please recharge the two batteries at once before use again or storage.
Only one light is flashing three times per cycle.	At least one battery is hot, wait for them cool down before start again.
Only one light is flashing four times per cycle.	The machine is over load. Raise the cutting height or push slowly.

MOWING TIPS

NOTE: ALWAYS INSPECT AREA WHERE MOWER IS TO BE USED AND REMOVE ALL STONES, STICKS, WIRE, METAL AND OTHER DEBRIS WHICH MIGHT BE THROWN BY THE ROTATING BLADE.

1. Mow across the face of slopes, never up-and-down. Exercise extreme caution when changing direction on slopes. Do not mow excessively steep slopes. Always maintain good footing.
2. Release switch lever to turn mower "OFF" when crossing any graveled area (stones can be thrown by the blade).
3. Set mower at highest cutting height when mowing in rough ground or in tall weeds. Removing too much grass at one time can cause circuit breaker to trip, which stops mower.
4. If a grass bag is used during the fast growing season, the grass may tend to clog up at the discharge opening. Release switch lever to turn mower "OFF" and remove the safety key. Remove the grass bag and shake the grass down to the back end of the bag. Also clean out any grass or debris which may be packed around the discharge opening. Replace the grass collection bag.
5. If mower should start to vibrate abnormally, release switch lever to turn mower "OFF" and remove safety key. Check immediately for cause. Vibration is a warning of trouble. Do not operate mower until a service check has been made.
- 6. ALWAYS RELEASE SWITCH LEVER TO TURN MOWER "OFF" AND REMOVE SAFETY KEY WHEN LEAVING IT UNATTENDED EVEN FOR A SHORT PERIOD OF TIME.**

CUTTING AREA

The cutting area can be affected by several factors, such as cutting height, lawn humidity, grass length and density. Besides, starting and stopping the mower too many times during operation will reduce the cutting area.

The table below gives the relationship between cutting conditions and cutting area.

Cutting conditions		Cutting area (maximum)		
Grass conditions	Cutting height	2.0 Ah battery	2.5 Ah battery	4.0 Ah battery
Very thin, dry grass	cut 7cm to 5cm	230m ² *	280m ² *	460m ² *
Thin, dry grass	cut 7cm to 3cm	120m ² *	140m ² *	230m ² *

* Used with two fully charged battery packs.

TIPS:

- 1) It is recommended to mow your lawn more frequently, walk at normal pace, and not to start/stop the mower too often during operation. Please always use the same two batteries and charge the two batteries at same time.
- 2) For best performance, please ensure use a fully charged battery pack and always cut off 1/3 or less of the grass height.
- 3) Walk slowly when cutting long grass, so as to have more effective cutting and properly discharge the clippings.
- 4) Avoid cutting wet grass, otherwise it will stick to the underside of the deck and the clippings cannot be collected or discharged properly.
- 5) A higher cutting height shall be applied to new or thick grass and it will extend the battery duration.

MAINTENANCE



WARNING: Stop the mower and remove the safety key before removing the grass bag.

NOTE: To ensure long and reliable service, perform the following maintenance procedures regularly. Check for obvious defects such as a loose, dislodged or a damaged blade, loose fittings, and worn or damaged components. Check that the covers and guards are all undamaged and are correctly attached to mower. Carry out any necessary maintenance or repairs before operating mower. If the mower should happen to fail despite regular maintenance, please call our customer helpline for advice.

BLADE SHARPENING

KEEP BLADE SHARP FOR BEST MOWER PERFORMANCE.

WEAR PROPER EYE PROTECTION WHILE REMOVING, SHARPENING, AND INSTALLING BLADE. ENSURE THAT SAFETY KEY IS REMOVED.

Sharpening the blade twice during a mowing season is usually sufficient under normal circumstances. Sand causes the blade to dull quickly. If your lawn has sandy soil, more frequent sharpening may be required.

REPLACE BENT OR DAMAGED BLADE IMMEDIATELY.

WHEN SHARPENING THE BLADE:

1. Make sure blade remains balanced.

2. Sharpen blade at the original cutting angle.
3. Sharpen cutting edges on both ends of blade, removing equal amounts of material from both ends.

NOTE: 1. Be sure the mower is turned off and remove the key.

2. Place the mower in stand up storage mode.

TO SHARPEN BLADE IN A VISE (SEE Fig. L)

1. Be sure the switch lever is released, the blade has stopped and the safety key removed before removing the blade.
2. Remove blade from mower. See instructions for removing and attaching blade.
3. Secure blade L-1 in a vise L-2.
4. Wear safety glasses and be careful not to cut yourself.
5. Carefully file the cutting edges of the blade with a fine tooth file L-3 or sharpening stone.
6. Check balance of blade. See instructions for blade balancing.
7. Replace blade on mower and tighten securely. Refer to instructions below.

BLADE BALANCING (SEE Fig. M)

Check balance of blade by placing center hole in blade M-1 over a nail or screwdriver shank M-2, clamped horizontally in a vise M-3. If either end of the blade rotates downward, file that end. Blade is properly balanced when neither end drops.

BLADE MAINTENANCE (See Fig. N1, N2)

Renew your metal blade after 50 hours mowing or 2 years, whichever is the sooner-regardless of condition. Follow these procedures to remove and replace the blade. You will need garden gloves (not provided) and a spanner wrench (not provided) to remove the blade. Hold the blade (18) and unscrew the blade bolt (17) counter-clockwise using a spanner wrench, and then remove blade.

To re-assemble, position the blade (18) with the cutting edges towards the ground. Then securely tighten the blade bolt (17).

STORAGE (See Fig. K1, K2)

Stop the mower and always remove the safety key. Clean the exterior of the machine thoroughly using a soft brush and cloth. Do not use water, solvents or polishes. Remove all grass and debris, especially from the ventilation slots.

Turn the machine on its side and clean the blade area. If grass cuttings are compacted in the blade area, remove with a wooden or plastic implement.

Store the machine in a dry place. Do not place other objects on top of the machine.

To aid storage, release the handle knob, and fold the upper handle as shown in Fig. K1 & K2.

ENVIRONMENTAL PROTECTION



Waste electrical products must not be disposed of with household waste. Please recycle where facilities exist. Check with your local authorities or retailer for recycling advice.

TROUBLESHOOTING

Problem	Solution
1. Mower doesn't run when switch lever is activated.	A. Check to make sure safety key has been installed and is fully seated and that button on switch housing is being completely pushed. B. Release Switch Lever to turn mower off. Remove safety key, turn mower over and check that blade is free to turn. If not free, return to an authorized servicer. Blade should turn freely. C. Has battery been fully charged? Plug in charger and wait for green light to come on.
2. Motor stops while mowing.	A. Release Switch Lever to turn mower off. Remove safety key, turn mower over and check that blade is free to turn. If not free, return to an authorized servicer. Blade should turn freely. B. Raise cutting height of wheels to highest position and start mower. C. Has battery been fully charged? Plug in charger and wait for green light to come on. D. Avoid overloading the mower. Slow down the cutting pace by pushing mower slower or raise the cut height. Or both.
3. Mower runs but cutting performance is unsatisfactory, or does not cut entire lawn.	A. Has battery been fully charged? Plug in charger and wait for green light to come on. B. Release Switch Lever to turn mower off. Remove safety key. Turn mower over and check: Blade for sharpness - Keep blade sharp. Deck and discharge chute for clogging. C. Wheel height adjustment may be set too low for grass condition. Raise cutting height.
4. Mower is too hard to push.	A. Raise cutting height to reduce deck drag on grass. Check each wheel for free rotation.
5. Mower is abnormally noisy and vibrates.	A. Release Switch Lever to turn mower off. Remove safety key. Turn mower on side and check blade to ensure it has not been bent or damaged. If blade is damaged, replace with a replacement blade. If the underside of the deck is damaged return mower to an Authorized service center. B. If there is no visible damage to the blade and the mower still vibrates: Release Switch Lever to turn mower off, remove safety key and remove blade. Rotate blade 180 degrees and retighten. If mower still vibrates, return the mower to an authorized service center.
6. Battery charger LED's not on.	A. Check plug connection. B. Replace charger.
7. Battery charger LED does not flip to green.	A. Battery needs to be diagnosed. Take to authorized service center.
8. Mower not picking up clippings with the Grass Collection Bag.	A. Remove mulch plate when bagging. B. Chute clogged. Release Switch Lever to turn mower off. Remove safety key. Clear chute of grass clippings. C. Too much cut grass. Raise cutting height of wheels to shorten length of the cut. D. Bag full. Empty bag more often.
9. When mulching there are clippings visible.	A. Too much cut grass. Raise cutting height of wheels to shorten length of the cut. Do not cut off more than 1/3 of total length. B. Check blade for sharpness. Always keep blade sharp.
10. Low or diminished run-time after many uses.	A. Return to Authorized Service location - may need new battery.
11. The battery charger LED flashes red and the battery can't be charged.	A. The battery overheats after continuous use. Remove battery from the charger and allow it to cool to 42°C or less.

DECLARATION OF CONFORMITY

We,
Positec Germany GmbH
Postfach 32 02 16, 50796 Cologne, Germany

Declare that the product
Description: **Worx Cordless Lawn Mower**
Type: **WG779E WG779E.X (770-789 - designation of machinery, representative of Cordless Lawn Mower)**
Function: **Mowing grass**

Complies with the following Directives,
2006/42/EC, 2014/30/EU
2011/65/EU&(EU)2015/863
2000/14/EC amended by 2005/88/EC

2000/14/EC amended by 2005/88/EC
Conformity assessment procedure as per
Annex VI
Measured Sound Power Level **87.76dB(A)**
Declared Guaranteed Sound Power Level
90dB(A)

The notified body involved
Name: Intertek, Deutschland GmbH (Notified body 0905)
Address: Stangenstraße 1, 70771 LEINFELDEN-ECHTERDINGEN

Standards conform to,
EN 60335-1
EN 60335-2-77
EN 62233
EN ISO 3744
EN 55014-1
EN 55014-2

The person authorized to compile the technical file,
Name: Marcel Filz
Address: Positec Germany GmbH, Postfach 32 02 16, 50796 Cologne, Germany



2021/10/31
Allen Ding
Deputy Chief Engineer, Testing & Certification
Positec Technology (China) Co., Ltd.
18, Dongwang Road, Suzhou Industrial
Park, Jiangsu 215123, P. R. China

PRODUKTSICHERHEIT ALLGEMEINE SICHERHEITSHINWEISE

 **WARNUNG: Lesen Sie alle Sicherheitshinweise und Anweisungen.**

Versäumnisse bei der Einhaltung der Sicherheitshinweise und Anweisungen können elektrischen Schlag, Brand und/oder schwere Verletzungen verursachen.

Lesen Sie die Bedienungsanleitung zum sicheren Betrieb des Gerätes aufmerksam durch. Bewahren Sie alle Sicherheitshinweise und Anweisungen für die Zukunft auf.

- Dieses Gerät ist nicht dafür bestimmt, durch Personen (einschließlich Kinder) mit eingeschränkten physischen, sensorischen oder geistigen Fähigkeiten oder mangels Erfahrung und/oder mangels Wissen benutzt zu werden, es sei denn, sie werden durch eine für ihre Sicherheit zuständige Person beaufsichtigt oder erhalten von ihr Anweisungen, wie das Gerät zu benutzen ist.
- Kinder sollten beaufsichtigt werden um sicherzustellen, dass sie nicht mit dem

- Ladegerät spielen.
- Das Gerät darf nur mit dem mitgelieferten Netzteil verwendet werden.

**WICHTIG
VOR GEBRAUCH BITTE
GENAU DURCHLESEN
FÜR SPÄTERE
BEZUGNAHME
AUFBEWAHREN
Sicherer Betrieb
TRAINING**

- a) Die Anweisungen aufmerksam durchlesen. Machen Sie sich mit den Bedienelementen und dem vorschriftsmäßigen Gebrauch des Rasenmähers vertraut.
- b) Niemals Kindern oder mit diesen Anweisungen nicht vertrauten Personen erlauben, den Rasenmäher zu benutzen. Nationale Vorschriften können das Alter der Bedienperson möglicherweise beschränken.
- c) Niemals mähen, während sich Personen, insbesondere Kinder, oder Tiere in unmittelbarer Nähe aufhalten.
- d) Bedenken Sie, dass der Bediener oder Benutzer bei Unfällen oder Gefährdungen anderer Personen oder deren Eigentum die

Verantwortung trägt!

VORBEREITUNG

- a) Tragen Sie beim Mähen stets festes Schuhwerk und eine lange Hose. Den Rasenmäher nicht barfuß oder mit offenen Sandalen benutzen.
- b) Inspizieren Sie die Gegend, in der die Ausrüstung eingesetzt werden soll, gründlich und entfernen Sie alle Objekte, die durch die Maschine aufgeschleudert werden könnten.
- c) Vor der Benutzung immer durch Augenschein prüfen, ob Messer, Messerschrauben und Schneidbalken abgenutzt oder beschädigt sind. Abgenutzte Messer und Schrauben nur im ganzen Satz auswechseln, um Unwuchten zu vermeiden. Tauschen Sie beschädigte und unleserliche Etiketten aus.

BETRIEB

- a) Nur bei Tageslicht oder gutem künstlichen Licht mähen.
- b) Nach Möglichkeit nicht in nassem Gras arbeiten.
- c) Auf schrägen Flächen stets auf sicheren Tritt achten.
- d) Gehen Sie; rennen Sie

- niemals mit dem Gerät;
- e) Mähen Sie bei Rotormaschinen mit Rädern Abhänge niemals auf hinaus oder hinab, sondern immer seitlich am Hang entlang;
 - f) Beim Richtungswechsel an Abhängen äußerst vorsichtig sein.
 - g) Keine besonders steilen Abhänge mähen.
 - h) Beim Rückwärtsgehen oder Ziehen des Rasenmähers äußerst vorsichtig sein.
 - i) Die Messer müssen stehen, wenn der Rasenmäher für den Transport gekippt werden muss, wenn nicht mit Gras bepflanzte Flächen überquert werden und beim Transport vom und zu dem zu mähenden Bereich.
 - j) Den Rasenmäher auf keinen Fall mit defekten Schutzvorrichtungen oder Schutzblechen, oder ohne ordnungsgemäß montierte Sicherheitseinrichtungen wie z. B. Prallbleche und/oder Grasfangvorrichtung betreiben.
 - k) Den Motor wie in den Anweisungen beschrieben starten und dabei darauf achten, dass die Füße ausreichend weit von den Messern entfernt sind.
 - l) Den Rasenmäher beim Starten des Motors nicht kippen, es sei denn, es ist für das Anlaufen erforderlich. In diesem Fall nur so weit wie nötig und nur auf der Bediener abgewandten Seite kippen.
 - m) Hände und Füße nicht in die Nähe oder unter rotierende Teile bringen. Bei Rotormäher die Austragsöffnung unbedingt freihalten.
 - n) Sie dürfen die Klingen nicht berühren, bevor die Sperrvorrichtung entfernt worden ist und die Klingen vollständig zum Stillstand gekommen sind;
 - o) Starten Sie den Rasenmäher nicht, wenn Sie vor der Auslassöffnung stehen.
 - p) Transportieren Sie den Rasenmäher nicht, wenn die Stromquelle eingeschaltet ist.
 - q) Stoppen Sie den Rasenmäher und entfernen Sie die Deaktivierungsvorrichtung. Stellen Sie sicher, dass die beweglichen Teile zum vollständigen Stillstand gekommen sind.
 - Sie die Maschine unbeaufsichtigt lassen,
 - Sie ein Hindernis wegräumen,
 - Sie die Maschine überprüfen, säubern oder an

- der Maschine arbeiten, nach der Kollision mit einem Fremdkörper. Den Rasenmäher auf Beschädigungen untersuchen und wenn notwendig instand setzen lassen
- Falls der Rasenmäher plötzlich ungewöhnlich stark zu vibrieren beginnt (sofort prüfen)
- Auf Schädenshininspizieren.
- Beschädigte Teile austauschen oder reparieren.
- Lose Teile überprüfen und festziehen.

WARTUNG UND AUFBEWAHRUNG

- a) Den Festsitz aller Schrauben, Muttern und Bolzen sicherstellen, um zu gewährleisten, dass sich der Rasenmäher in einem betriebssicheren Zustand befindet;
- b) Den Grasfangkorb regelmäßig auf Abnutzung überprüfen;
- c) Abgenutzte oder beschädigte Teile sicherheitshalber auswechseln. Nur echte Ersatz- und Zubehörteile benutzen.
- d) Achten Sie bei der Einstellung des Gerätes darauf, dass Ihre Finger nicht zwischen dem beweglichen

- Messer und feststehenden Teilen eingeklemmt werden.
- e) Lassen Sie den Rasenmäher stets auskühlen, bevor Sie ihn einlagern.
- f) Beim Warten der Messer denken Sie daran, dass sich die Klingen noch immer bewegen lassen, auch wenn die Stromquelle schon ausgeschaltet ist.





SICHERHEIT HINWEISE FÜR AKKUPACK

- a) Zellen bzw. Akkupack nicht zerlegen, öffnen oder zerdrücken.**
- b) Akkupack nicht kurzschließen. Akkupacks nicht wahllos in einer Schachtel oder Schublade aufbewahren, wo sie einander kurzschließen oder durch andere leitfähige Materialien kurzgeschlossen werden könnten.** Bei Nichtverwendung des Akkupacks ist dieses von Metallgegenständen fernzuhalten, wie etwa Büroklammern, Münzen, Nägeln, Schrauben oder anderen kleinen Metallgegenständen, wo sich die Batterieklemmen berühren könnten. Das Kurzschließen der

- Batterieklemmen kann Verbrennungen bzw. einen Brand verursachen.
- c) **Zellen bzw. Akkupacks nicht Hitze oder Feuer aussetzen. Lagerung in direktem Sonnenlicht vermeiden.**
 - d) **Akkupack nicht mechanischen Stößen aussetzen.**
 - e) **Im Fall, dass Flüssigkeit aus dem Akku austritt, darf diese nicht in Kontakt mit der Haut oder den Augen kommen. Sollte dies dennoch geschehen, den betroffenen Bereich sofort mit viel Wasser spülen und einen Arzt aufsuchen.**
 - f) **Beim Verschlucken einer Zelle oder eines Akkupacks muss sofort ein Arzt herangezogen werden.**
 - g) **Akkupack sauber und trocken halten.**
 - h) **Sollten die Klemmen des Akkupacks schmutzig werden, diese mit einem sauberen, trockenen Tuch abwischen.**
 - i) **Akkupack muss vor Gebrauch aufgeladen werden. Immer diese Anweisungen beachten und den korrekten Ladevorgang ausführen.**
 - j) **Akkupack bei Nichtverwendung nicht längere Zeit aufladen lassen.**
 - k) **Nach längerer Lagerung des Gerätes ist es eventuell notwendig, die Zellen oder das Akkupack mehrere Male aufzuladen und zu entladen, um eine optimale Leistung zu erhalten.**
 - l) **Akkupacks funktionieren bei normaler Zimmertemperatur (20 °C ± 5 °C) am besten.**
 - m) **Beim Entsorgen von Akkupacks sollten Akkupacks mit verschiedenen elektrochemischen Systemen voneinander getrennt gehalten werden.**
 - n) **Nur mit dem von Worx bezeichneten Ladegerät aufladen.** Kein Ladegerät verwenden, das nicht ausdrücklich für den Gebrauch mit dem Gerät vorgesehen ist. Ein Ladegerät, das für eine bestimmte Art von Akkupack geeignet ist, kann bei Verwendung mit einem anderen Akkupack eine Brandgefahr darstellen.

- o) Kein Akkupack verwenden, das nicht für den Gebrauch mit dem Gerät vorgesehen ist.**
- p) Akkupacks von Kindern fernhalten.**
- q) Die originalen Produktunterlagen zum späteren Nachschlagen aufbewahren.**
- r) Den Akku bei Nichtverwendung aus dem Gerät nehmen.**
- s) Ordnungsgemäß entsorgen.**

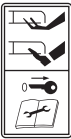
SYMBOLE

	Lesen Sie die Bedienungsanleitung aufmerksam durch und stellen Sie sicher.
	Halten Sie einen Sicherheitsabstand zu Unbeteiligten ein.
	Vorsicht scharfe Schneidblätter. Schneidblätter haben einen Nachlauf, nachdem die Maschine ausgeschaltet ist - Trennen Sie vor einer Wartung.
	Vor Regen und Feuchtigkeit schützen

	Nicht verbrennen
	Akku nicht in den Haushaltsmüll geben. Bringen Sie den leeren Akku zu Ihrer lokalen Sammel- oder Recyclingstelle.
	Schutzhandschuhe tragen
	Entfernen Sie den Akku aus der Halterung, bevor Sie Einstellungen, Service- oder Wartungsarbeiten durchführen.
	Die Messer drehen sich nach dem Ausschalten der Maschine weiter. Warten Sie, bis alle Teile der Maschine vollkommen zur Ruhe gekommen sind, ehe Sie etwas anfassen.
	Ziehen Sie den Schlüssel ab
	Elektroprodukte dürfen nicht mit dem normalen Haushaltsmüll entsorgt werden, sondern sollten nach Möglichkeit zu einer Recyclingstelle gebracht werden. Ihre zuständigen Behörden oder Ihr Fachhändler geben Ihnen hierzu gerne Auskunft.

KOMPONENTEN

- 1. SICHERHEITSSCHLÜSSEL**
- 2. SCHALTBÜGEL**
- 3. KABELKLEMMEN**
- 4. GRIFFOBerteil**
- 5. UNTERER HANDGRIFF**
- 6. AKKU-LADESTANDSANZEIGE**
- 7. AKKUPACK-ABDECKUNG**

8. SCHNITTHÖHEN-EINSTELLHEBEL
9. GRIFFSTANGE
10. SCHRAUBKNOPF, UNTEN
11. SICHERHEITSKLAPPE
12. GRAS-SAMMELBEUTEL
13. GRASKORBGRIFF
14. GRASBEHÄLTERFÜLLSTANDANZEIGE
15. SCHRAUBKNOPF, OBEN
16. BATTERIEPACK* (SIEHE ABB. E)
17. KLINGENSCHRAUBE (SIEHE ABB. N1)
18. KLINGE (SIEHE ABB. N1)

* Abgebildetes oder beschriebenes Zubehör gehört teilweise nicht zum Lieferumfang.

TECHNISCHE DATEN

Typ **WG779E WG779E.X (770-789 -**
Bezeichnung der Maschine, repräsentiert die
Schnurloser Rasenmäher)

	WG779E WG779E.X**
Nennspannung	40V $\overline{\text{---}}$ Max. (2x20V Max.)***
Leerlaufdrehzahl	3300 / 3500/min
Schneidradius	34cm
Schnitthöhe	20-70mm
Schneidehöhen-Positionen	6
Vorderrad-Durchmesser	160mm
Hinterrad-Durchmesser	180mm
Grasfangkorb	30L
Batterietyp	Lithium-Ionen-Akku
Gewicht (ohne Akku)	12.1kg

** X=1-999, A-Z, M1-M9 werden nur für verschiedene Kunden verwendet, es gibt keine sicherheitsrelevanten Veränderungen zwischen diesen Modellen.

*** Spannung ohne Arbeitslast gemessen. Anfangsakkupannung erreicht maximal 20 Volt. Nennspannung ist 18 Volt.

Kategorie	Typ	Kapazität
20V Akkupack	WA3551	2.0 Ah
	WA3572	2.5 Ah
	WA3553	4.0 Ah
	WA3014	4.0 Ah
20V Lader	WA3772	2.0 A
	WA3883	4.0 A

Wir empfehlen Ihnen, sämtliche Zubehörteile beim selben Fachhändler zu beziehen, bei dem Sie auch Ihr Elektrowerkzeug gekauft haben. Weitere Informationen finden Sie auf der Verpackung der Zubehörteile. Auch Ihr Fachhändler berät Sie gerne.

INFORMATIONEN ÜBER LÄRM

Gewichteter Schalldruck	L_{PA} : 76.5dB(A) K_{PA} : 3dB(A)
Gewichtete Schalleistung	L_{WA} : 87.76dB(A) L_{WA} : 3dB(A)

Tragen Sie einen Gehörschutz.



INFORMATIONEN ÜBER VIBRATIONEN

Typischer gewichteter Vibrationswert	$a_h = 3.246 \text{ m/s}^2$
	Unsicherheit $K = 1.5 \text{ m/s}^2$



WARNUNG: Der Vibrationsemissionswert kann während des tatsächlichen Gebrauchs des Elektrowerkzeugs vom angegebenen Wert abweichen, je nachdem, wie das Werkzeug gemäß folgenden Beispielen und weiteren Verwendungsmöglichkeiten eingesetzt wird:

Die Verwendung des Werkzeugs und die Art, wie die Materialien geschnitten oder angebohrt werden. Der Pflege- und Wartungszustand des Werkzeugs.

Die Verwendung des richtigen Zubehörs und dessen Schärfe und Zustand.

Die Festigkeit der Handgriffe und die Benutzung von Antivibrationszubehör.

Der bestimmungsgemäß eund diesen Anweisungen entsprechende Gebrauch.

Wird dieses Werkzeug nicht angemessen gehandhabt, kann es zum Auftreten des Hand-Arm-Vibrationssyndroms kommen.



WARNUNG: Sie sollten die tatsächlichen Arbeitsabschnitte genau ermitteln, um so den Belastungsgrad abzuschätzen. Auf diese Weise kann der Belastungsgrad während der gesamten Arbeitszeit möglicherweise wesentlich gemindert werden.

So minimieren Sie das Risiko, dem Sie bei Vibrationen ausgesetzt sind.

Verwenden Sie **IMMER** scharfe Meißel, Bohrer und Sägeblätter.

Pflegen Sie dieses Werkzeug den Anweisungen entsprechend und achten Sie stets auf eine gutes Einfetten (wo erforderlich).

Bei regelmäßiger Verwendung von Elektrowerkzeug sollten Sie in Antivibrationszubehör investieren.

Erstellen Sie einen Arbeitsplan, um die Verwendung von hochvibrierenden Werkzeugen auf mehrere Tage zu verteilen.

HINWEISE ZUM BETRIEB



HINWEIS: Lesen Sie das Handbuch vor Inbetriebnahme des Werkzeuges sorgfältig durch.

BESTIMMUNGSGEMÄSSER GEBRAUCH

Dieses Produkt ist bestimmt für das Rasenmähen im privaten Bereich.

MONTAGE UND BEDIENUNG

MASSNAHME	ABBILDUNG
MONTAGE	
Montage der Griffstange HINWEIS: Wählen Sie eines der beiden Löcher im unteren Griff, um die Griffhöhe einzustellen.	Siehe Abb. A1, A2, A3, A4, A5
Montage des Gras-Sammelbeutels	Siehe Abb. B1, B2, B3, B4
Montage des Gras-Sammelbeutels am Rasenmäher HINWEIS: Drücken Sie den Gras-Beutel leicht ein, um sicherzugehen, dass er komplett installiert ist.	Siehe Abb. C1, C2
Prüfen des Akkuladestands HINWEIS: Abb. D1 gilt nur für das Akkupack mit Akkustandanzeige.	Siehe Abb. D1

Aufladen des Akkupacks
HINWEIS: Das Akkupack wird ungeladen geliefert. Der Akku muss vor der ersten Nutzung vollständig geladen werden. Laden Sie die beiden Akkus stets gleichzeitig auf. Weitere Details finden Sie im Handbuch des Ladegeräts.

Siehe Abb. D2, D3

Einsetzen/ausbauen der Batterie
HINWEIS: Dieser Rasenmäher kann nur mit 2 installierten Akkus betrieben werden. Bitte verwenden Sie immer zwei gleiche Akkus und laden Sie diese gleichzeitig auf. Wenn Sie zwei Batterien mit unterschiedlichem Ladezustand benutzen, wird das Gerät nur bis zur Entladung der Batterie mit dem niedrigeren Ladezustand laufen.

Siehe Abb. E

BETRIEB

Akku-Ladestandanzeige an der Maschine

Details siehe Abschnitt BATTERIELADEZUSTAND





WICHTIG

Wenn nur eine Lampe aufleuchtet, ist mindestens ein Akku leer und muss aufgeladen werden, auch wenn der Rasenmäher immer noch in der Lage sein könnte, Gras zu schneiden. Wenn Sie den Rasenmäher mit einer solchen entladenen Batterie weiter benutzen, könnte dies die Lebensdauer und Leistung Ihrer Batterien beeinträchtigen. Wenn keine LED leuchtet, ist mindestens ein Akku nicht vollständig installiert oder der Akku ist defekt, bitte überprüfen Sie noch einmal, dass die Akkus vollständig in Position eingesetzt sind.

Siehe Abb. F



Starten & Stoppen

Siehe Abb. G1, G2

Einstellen der Schnitthöhe  WARNUNG: Stoppen Sie, lassen Sie den Schalthebel los und warten Sie, bis der Motor stoppt, bevor Sie die Höhe einstellen. Die Klingen drehen sich weiter, nachdem die Maschine ausgeschaltet wurde. Drehende Klingen können Verletzungen verursachen. Berühren Sie niemals rotierende Klingen!	Siehe Abb. H
Grasbehälterfüllstandanzeige Leer: Klappe leicht geöffnet (a)  Voll: Klappe geschlossen (b) 	Siehe Abb. I1
Entfernen/Leeren des Gras-Sammelbeutels  WARNUNG! Überprüfen Sie vor der Verwendung stets, dass die Sicherheitsklappe den Auswurf verschlossen hat. Heben Sie die Sicherheitsklappe niemals an, wenn der Rasenmäher ohne montierten Gras-Sammelbeutel verwendet wird.	Siehe Abb. I2
Heckauswurf	Siehe Abb. J
Aufbewahrung	Siehe Abb. K1, K2

STATUSANZEIGEN DER BATTERIE (Siehe Abb. F)

Drücken Sie vor dem Starten oder nach der Nutzung die Taste "POWERTEST" auf der Maschine, um die Batteriekapazität zu überprüfen. Während des Betriebs wird die Batteriekapazität automatisch durch die Akku-Ladestandsanzeige signalisiert. Die LED-Anzeige tastet ständig den Zustand der Batterie ab und zeigt ihn wie folgt an:

Status der Akku-Ladestandsanzeige	Batterieladestandard
Fünf grüne LEDs  leuchten.	Beide Akkus sind vollständig aufgeladen.
Zwei, drei oder vier grüne LEDs leuchten.	Die beiden Akkus haben eine Restladung. Je mehr LEDs leuchten, desto höher ist die Akkukapazität.
Es leuchtet nur eine grüne LED  .	Mindestens ein Akku ist leer und muss aufgeladen werden.
Es leuchtet keine LED.	Mindestens ein Akku ist nicht vollständig installiert oder defekt.

Pro Zyklus blinkt nur eine LED zweimal.	Mindestens ein Akku ist tiefentladen (siehe Ladestatus der Batterie); bitte laden Sie die beiden Akkus auf, bevor Sie diese erneut nutzen oder lagern.
Pro Zyklus blinkt nur eine LED dreimal.	Mindestens ein Akku ist heiß gelaufen; warten Sie vor der Nutzung, bis dieser abgekühlt ist.
Pro Zyklus blinkt nur eine LED dreimal.	Die Maschine ist überlastet. Heben Sie die Schnitthöhe an oder schieben Sie langsam.

TIPPS FÜR DAS MÄHEN

HINWEIS: INSPIZIEREN SIE IMMER DIE GEGEND, IN WELCHER DER RASENMÄHER GENUTZT WERDEN SOLL. ENTFERNEN SIE ALLE STEINE, STÖCKE, DRÄHTE, KNOCHEN UND ANDEREN SCHUTT, DER DURCH DIE ROTIERENDEN KLINGEN HOCH GESCHLEUDERT WERDEN KÖNNTE.

- Mähen Sie seitwärts an Abhängen entlang und niemals hoch oder runter. Seien Sie besonders vorsichtig, wenn Sie auf Abhängen die Richtung ändern. Mähen Sie nicht übermäßig auf steilen Hängen. Bewahren Sie immer eine gute Standfestigkeit.
 - Lassen Sie den Schalthebel los, um den Rasenmäher auf "AUS" zu stellen, wenn Sie eine geschotterte Stelle überqueren. (Steine können durch die Klingen hoch geschleudert werden.)
 - Stellen Sie den Rasenmäher auf die höchste Schnittstufe, wenn Sie unebenen Boden oder hohes Unkraut mähen. Ein Entfernen von zu viel Gras auf einmal kann zum Schnellschluss des Schutzschalters führen. Das stoppt den Rasenmäher.
 - Falls ein Gras-Beutel während der Zeit raschen Wachstums benutzt wird, kann es sein, dass das Gras die Entleerungs-Öffnung verstopft. Lassen Sie den Schalthebel los und stellen Sie den Rasenmäher auf "AUS". Entfernen Sie dann den Sicherheitsschlüssel. Entfernen Sie den Gras-Beutel und schütteln Sie das Gras runter ins hintere Ende des Beutels. Reinigen Sie auch alles Gras oder jeden Schutt, der sich rund um die Entleerungs-Öffnung festgesetzt haben mag. Ersetzen Sie den Gras-Beutel.
 - Wenn der Rasenmäher unnormal vibrieren sollte, lassen Sie den Schalthebel los und stellen Sie den Rasenmäher auf "AUS". Entfernen Sie dann den Sicherheitsschlüssel. Suchen Sie sofort nach der Ursache. Vibration ist ein Zeichen für Probleme. Bedienen Sie den Rasenmäher nicht, bis eine Wartungsprüfung durchgeführt worden ist.
- 6. LASSEN SIE DEN SCHALTHEBEL LOS; STELLEN SIE DEN RASENMÄHER AUF "AUS" UND ENTFERNEN SIE DANN DEN SICHERHEITSSCHLÜSSEL, IMMER WENN SIE DEN RASENMÄHER AUCH NUR KURZ UNBEAUFICHTIGT LASSEN.**

SCHNEIDEBEREICH

Der Schneidebereich kann durch mehrere Faktoren beeinträchtigt werden, beispielsweise durch die Schnitthöhe, die Feuchtigkeit des Rasens, die Graslänge und -dichte. Außerdem wird durch zu häufiges Starten und Anhalten des Rasenmähers im laufenden Betrieb der Schneidebereich verkleinert.

Die folgende Tabelle stellt den Zusammenhang zwischen Schneidebedingungen und Schneidebereich dar.

Schneidebedingungen		Schneidebereich (maximal)		
Grasbedingungen	Schnitthöhe	2.0 Ah Akkupack	2.5 Ah Akkupack	4.0 Ah Akkupack
Sehr dünnes, trockenes Gras	Schnitt 7cm bis 5cm	230m ^{2*}	280m ^{2*}	460m ^{2*}
Dünnes, trockenes Gras	Schnitt 7cm bis 3cm	120m ^{2*}	140m ^{2*}	230m ^{2*}

* Beim gleichzeitigen Betrieb mit 2 vollständig geladenen Akkus.

TIPPS:

- 1) Es empfiehlt sich, dass Sie Ihren Rasen häufiger mähen, mit normaler Geschwindigkeit laufen, und den Mäher während des Betriebs nicht zu oft starten bzw. anhalten.
- 2) Um optimale Leistungen zu erreichen, stellen Sie sicher, dass zwei vollständig geladene Akkupacks gleichzeitig genutzt und stets 1/3 oder weniger der Grashöhe geschnitten werden.
- 3) Gehen Sie beim Mähen von langem Gras langsam, damit das Schneiden effektiver durchgeführt und das Schnittgut ordnungsgemäß ausgeworfen werden kann.
- 4) Vermeiden Sie das Schneiden von nassem Gras; anderenfalls wird dieses auf der Unterseite des Mähwerks haften und Schnittgut kann nicht gesammelt bzw. ordnungsgemäß ausgeworfen werden.
- 5) Bei frischem oder dickem Gras sollte eine höhere Schnitthöhe eingesetzt werden, die zudem die Lebensdauer der Batterie verlängert.

WARTUNG

! **WARNING: Stoppen Sie den Rasenmäher und ziehen Sie den Sicherheitsschlüssel ab, bevor Sie den Grasbeutel entfernen.**

HINWEIS: Folgende Wartungsarbeiten sind regelmäßig auszuführen, um den zuverlässigen und sicheren Betrieb zu gewährleisten. Den Rasenmäher auf offensichtliche Defekte wie z. B. ein lockeres, verstelltes oder beschädigtes Messer, lose Befestigungs- oder Zubehörteile und verschlissene oder beschädigte Komponenten. Die Abdeckungen und Schutzbleche müssen in einwandfreiem Zustand und richtig angebracht sein. Vor dem Betrieb des Rasenmähers die notwendigen Wartungs- und Reparaturarbeiten durchführen. Sollte der

Rasenmäher trotz regelmäßiger Wartung ausfallen, Bitte rufen Sie den Kundendienst für eine Beratung an.

SCHÄRFEN DER KLINGE

HALTEN SIE DIE KLINGE FÜR EINE OPTIMALE MÄHLEISTUNG SCHARF.

TRAGEN SIE ORDENTLICHEN AUGENSCHUTZ BEIM ENTFERNEN, SCHÄRFEN UND EINSETZEN DER KLINGE. GEHEN SIE SICHER, DASS DER SICHERHEITSSCHLÜSSEL ENTFERNT IST.

Es ist unter normalen Umständen normalerweise ausreichend, die Klinge zweimal in der Mäh-Saison zu schärfen. Sand sorgt dafür, dass die Klinge rasch stumpf wird. Falls Ihr Rasen auf sandiger Erde wächst, dann ist es notwendig, öfter zu schärfen. ERSETZEN SIE EINE VERBOGENE ODER BESCHÄDIGTE KLINGE SOFORT!

BEIM SCHÄRFEN DER KLINGE:

1. Gehen Sie sicher, dass die Klinge ausbalanciert bleibt.
 2. Schärfen Sie die Klinge am originalen Schnittwinkel.
 3. Schärfen Sie die Schnittkanten an beiden Enden der Klinge und entfernen Sie von beiden Enden gleich viel Material.
- HINWEIS:** 1. Stellen Sie sicher, dass der Mäher ausgeschaltet ist, und entfernen Sie den Schlüssel.
2. Bringen Sie den Mäher in die senkrechte Lagerstellung.

DAS SCHÄRFEN EINER KLINGE IN EINEM SCHRAUBSTOCK (SIEHE ABB. L)

1. Gehen Sie vor dem Herausnehmen der Klinge sicher, dass der Schalthebel losgelassen ist, die Klinge zum Stillstand gekommen ist und der Sicherheitsschlüssel entfernt wurde.
2. Nehmen Sie die Klinge aus dem Rasenmäher. Lesen Sie die Anweisungen für das Herausnehmen und Anbringen der Klinge.
3. Sichern Sie die Klinge L-1 in einem Schraubstock L-2.
4. Tragen Sie eine Schutzbrille und passen Sie auf, dass Sie sich nicht selbst schneiden.
5. Feilen Sie die Schneidekanten der Klinge sorgfältig mit einer feinen Feile L-3 oder einem Schleifstein.
6. Überprüfen Sie die Balance der Klinge. Lesen Sie die Anweisungen für das Ausbalancieren der Klinge.
7. Ersetzen Sie die Klinge auf dem Rasenmäher und befestigen Sie diese sicher. Schauen Sie sich die nachstehenden Hinweise an.

AUSBALANCIEREN DER KLINGE (SIEHE ABB. M)

Überprüfen Sie die Balance der Klinge dadurch, dass Sie das zentrale Loch in der Klinge M-1 auf einen Nagel oder Schraubenzieher-Schaft M-2 platzieren, der horizontal im Schraubstock M-3 eingeklemmt ist. Wenn eines der beiden Enden der Klinge nach unten hin rotiert, müssen Sie dieses Ende weiter feilen. Die Klinge ist ordentlich ausbalanciert, wenn keines der beiden Enden nach unten hängt.

KLINGEN WARTEN (SIEHE ABB. N1, N2)

Erneuern Sie - unabhängig vom Zustand - Ihre

Metallklinge, sobald Sie 50 Stunden mit Ihr gemäht haben oder spätestens nach 2 Jahren. Je nachdem, was früher eintritt. Folgen Sie diesen Arbeitsschritten, um Ihre Klinge herauszunehmen und zu ersetzen. Sie brauchen dafür Gartenhandschuhe (nicht mitgeliefert) und einen Gabelschlüssel (nicht mitgeliefert), um die Klinge herauszunehmen. Halten Sie die Klinge (18) fest und lösen Sie die Klingenschraube (17) mit einem Schraubenschlüssel. Nehmen Sie dann die Klinge ab. Zum Zusammenbau setzen Sie die Klinge (18) mit den Schneidflächen zum Boden hin an. N, danach ziehen Sie den Bolzen (17) fest.

Lüftungsschlitzen.
Den Rasenmäher auf die Seite legen und den Messerbereich reinigen. Zusammengepresstes Schnittgut im Messerbereich mit einem Holz- oder Plastikstück entfernen.
Den Rasenmäher an einem trockenen Ort aufbewahren. Keine anderen Gegenstände auf die Maschine stellen.
Um die Lagerung zu erleichtern, lösen Sie den Zusatzhandgriff und klappen Sie den oberen Griff wie in Abb. K1 & K2 dargestellt ein.

AUFBEWAHRUNG (Siehe Abb. K1, K2)

Stoppen Sie den Mäher, ziehen Sie grundsätzlich den Sicherheitsschlüssel ab. Das Äußere des Rasenmähers gründlich mit einer weichen Bürste und einem Tuch reinigen. Kein Wasser und keine Lösungs- oder Poliermittel verwenden. Anhaftendes Gras und Schmutz entfernen, insbesondere von den

UMWELTSCHUTZ



Elektroprodukte dürfen nicht mit dem normalen Haushaltsmüll entsorgt werden, sondern sollten nach Möglichkeit zu einer Recyclingstelle gebracht werden. Ihre zuständigen Behörden oder Ihr Fachhändler geben Ihnen hierzu gerne Auskunft.

STÖRUNGSBEHEBUNG

Problem	Abhilfemaßnahme
1. Rasenmäher läuft nicht an wenn Betriebsschalter gezogen wird.	A. Überprüfen Sie diesen, um zu gewährleisten, dass der Sicherheitsschlüssel installiert wurde, vollständig eingesetzt ist und die Taste am Schaltergehäuse vollständig gedrückt wurde. B. Lassen Sie den Schalthebel los, um den Rasenmäher auszuschalten. Entfernen Sie den Sicherheitsschlüssel, kippen Sie den Rasenmäher auf die Seite, und überprüfen Sie, ob sich das Messer frei drehen lässt. Ist es nicht frei beweglich, bringen Sie das Gerät in ein autorisiertes Servicezentrum. Das Messer sollte sich frei drehen lassen. C. Wurde der Akku vollständig aufgeladen? Schließen Sie das Ladegerät an und warten Sie, bis die grüne LED aufleuchtet.
2. Der Motor blockiert beim Mähen.	A. Lassen Sie den Schalthebel los, um den Rasenmäher auszuschalten. Entfernen Sie den Sicherheitsschlüssel, kippen Sie den Rasenmäher auf die Seite, und überprüfen Sie, ob sich das Messer frei drehen lässt. Ist es nicht frei beweglich, bringen Sie das Gerät in ein autorisiertes Servicezentrum. Das Messer sollte sich frei drehen lassen. B. Stellen Sie die Schnitthöhe der Räder auf die höchste Position ein, und starten Sie den Rasenmäher. C. Wurde der Akku vollständig aufgeladen? Schließen Sie das Ladegerät an und warten Sie, bis die grüne LED aufleuchtet. D. Vermeiden Sie eine Überlastung des Rasenmähers. Vermeiden Sie eine Überlastung des Rasenmähers. Verlangsamen Sie die Schnittgeschwindigkeit, oder heben Sie die Schnitthöhe an. Oder beides.
3. Der Rasenmäher läuft, aber die Schneidleistung ist unbefriedigend, oder nicht den gesamten Rasen schneidet.	A. Wurde der Akku vollständig aufgeladen? Schließen Sie das Ladegerät an und warten Sie, bis die grüne LED aufleuchtet. B. Lassen Sie den Schalthebel los, um den Rasenmäher auszuschalten. Entfernen Sie den Sicherheitsschlüssel. Kippen Sie den Rasenmäher auf die Seite, und überprüfen Sie Folgendes: Schärfe des Messers – halten Sie das Messer scharf. Das Deck und die Auswurföffnung auf Verstopfungen. C. Die Radhöhereinstellung ist möglicherweise zu niedrig für den Rasen. Heben Sie die Schnitthöhe an.

4. Der Rasenmäher lässt sich nur schwer schieben.	A. Vergrößern Sie die Schnitthöhe, um den Widerstand durch das Gras zu verringern. Überprüfen Sie, ob sich die Räder frei drehen lassen.
5. Der Rasenmäher ist ungewöhnlich laut und vibriert.	A. Lassen Sie den Schalthebel los, um den Rasenmäher auszuschalten. Entfernen Sie den Sicherheitsschlüssel. Kippen Sie den Rasenmäher auf die Seite, und überprüfen Sie, ob das Messer verbogen oder beschädigt ist. Ersetzen Sie ein beschädigtes Messer ggf. durch ein Ersatzmesser von. Übergeben Sie den Rasenmäher an eine Vertragswerkstatt, wenn die Unterseite des Decks beschädigt ist. B. Wenn das Messer nicht sichtlich beschädigt ist und der Rasenmäher weiterhin vibriert: Lassen Sie den Schalthebel los, um den Rasenmäher auszuschalten, entfernen Sie den Sicherheitsschlüssel, und entfernen Sie das Messer. Drehen Sie das Messer um 180 Grad, und setzen Sie es wieder ein. Übergeben Sie den Rasenmäher an eine Vertragswerkstatt, wenn das Gerät weiterhin vibriert.
6. Ladestatus-LEDs leuchten nicht.	A. Steckverbindung prüfen. B. Tauschen Sie das Ladegerät aus.
7. Die LED des Akku-Ladegeräts schaltet nicht auf grün um.	A. Der Akku muss untersucht werden. Bringen Sie diesen zu einem autorisierten Servicezentrum.
8. Geschnittenes Gras wird vom Rasenmäher nicht im Beutel aufgesammelt.	A. Nehmen Sie bei Nutzung des Auffangkorbs die Mulchplatte heraus. B. Die Auswurföffnung ist verstopft. Lassen Sie den Schalthebel los, um den Rasenmäher auszuschalten. Entfernen Sie den Sicherheitsschlüssel. Entfernen Sie abgeschnittenes Gras aus der Auswurföffnung. C. Zu viel gemähtes Gras. Heben Sie die Schnitthöhe der Räder an, um die abgeschnittene Länge zu verkürzen. D. Der Behälter ist voll. Leeren Sie den Behälter öfter.
9. Beim Mulchen sind Ablagerungen erkennbar.	A. Es wird zu viel Gras abgeschnitten. Heben Sie die Schnitthöhe der Räder an, um die abgeschnittene Länge zu verkürzen. Schneiden Sie nicht mehr als 1/3 der Gesamtlänge. B. Prüfen Sie das Messer auf dessen Schärfe. Halten Sie das Messer stets gut geschärft.
10. Niedrige oder verringerte Laufzeit nach zahlreichen Anwendungen.	A. Bringen Sie das Gerät in ein autorisiertes Servicezentrum - eventuell ist ein neuer Akku erforderlich.
11. Die LED des Akkuladegeräts blinkt rot und der Akku kann nicht aufgeladen werden.	A. Der Akku überhitzt nach dauerhafter Nutzung. Entnehmen Sie den Akku aus dem Ladegerät und lassen Sie diesen auf 42 °C oder weniger abkühlen.

KONFORMITÄTSERKLÄRUNG

Wir,
Positec Germany GmbH
Postfach 32 02 16, 50796 Cologne, Germany

Erklären Hiermit, Dass Unser Produkt
Beschreibung **Worx Schnurloser Rasenmäher**
Typ **WG779E WG779E.X (770-789 -**
Bezeichnung der Maschine, repräsentiert die
Schnurloser Rasenmäher)
Funktion **Grasschnitt**

den Bestimmungen der folgenden Richtlinien entspricht,
2006/42/EC, 2014/30/EU
2011/65/EU&(EU)2015/863
2000/14/EC geändert durch 2005/88/EC

2000/14/EC geändert durch 2005/88/EC
- Konformitätsbewertungsverfahren nach **Anhang VI**
- Gemessene Schallleistung **87.76dB(A)**
- Garantierte Schalleistung **90dB(A)**

Zertifizierungsstelle
Name: Intertek, Deutschland GmbH (notifizierte
Stelle 0905)
Anschrift: Stangenstraße 1, 70771
LEINFELDEN-ECHTERDINGEN

Normen,
EN 60335-1,
EN 60335-2-77,
EN 62233,
EN ISO 3744,
EN 55014-1,
EN 55014-2

Zur Kompilierung der technischen Datei ermächtigte
Person,
Name: Marcel Filz
Anschrift: Positec Germany GmbH, Postfach 32
02 16, 50796 Cologne, Germany



2021/10/31
Allen Ding
Stellvertretender Cheffingenieur, Prüfung und
Zertifizierung
Positec Technology (China) Co., Ltd.
18, Dongwang Road, Suzhou Industrial
Park, Jiangsu 215123, P. R. China

SÉCURITÉ DU PRODUIT AVERTISSEMENTS DE SÉCURITÉ GÉNÉRAUX



AVERTISSEMENT: Lire
tous les avertissements
de sécurité et toutes les
instructions. Ne pas suivre
les avertissements et
instructions peut donner lieu à
un choc électrique, un incendie
et/ou une blessure sérieuse.

Lire attentivement les
instructions pour utiliser la
machine en toute sécurité.
Conserver tous les
avertissements et toutes
les instructions pour
référence future.

- Cet appareil n'est pas destiné à être utilisé par des personnes (y compris les enfants) dont les aptitudes physiques, sensorielles ou mentales sont réduites, ou qui manquent d'expérience et de connaissance, à moins qu'elles ne se soient supervisées ou qu'elles n'aient reçus des instructions concernant l'utilisation de l'appareil auprès d'une personne responsable de leur sécurité.
- Surveillez les enfants afin de vous assurer qu'ils ne jouent pas avec l'appareil.

- L'appareil ne doit être utilisé qu'avec l'unité d'alimentation fournie avec l'appareil.

IMPORTANT
LISEZ ATTENTIVEMENT
AVANT UTILISATION
CONSERVEZ POUR
RÉFÉRENCE FUTURE

Pratiques de
fonctionnement en toute
sécurité
INSTRUCTIONS

- a) Lire attentivement les instructions, afin de connaître l'utilisation appropriée pour l'appareil;
- b) Ne permettez jamais aux enfants ou aux personnes ne connaissant pas ces instructions d'utiliser la tondeuse. Les règlements locaux peuvent limiter l'âge de l'utilisateur;
- c) Ne pas tondre à proximité des gens, particulièrement des enfants, ou des animaux;
- d) Gardez à l'esprit que l'opérateur ou l'utilisateur est responsable des accidents et des dangers survenant à d'autres personnes ou à leurs biens.

PRÉPARATION

- a) Porter toujours des chaussures de sécurité et

des pantalons longs. Ne pas utiliser a tondeuse pieds nus ou avec des chaussures ouvertes.

- b) Examinez complètement la zone où le matériel doit être utilisé et enlevez tous les objets susceptibles d'être projetés par la machine;
- c) Avant l'utilisation, vérifier que les lames et les boulons de lame ne soient pas endommagés. Remplacer les lames et les boulons cassés ou usés. Remplacez les étiquettes abimées et illisibles.

FONCTIONNEMENT

- a) Tondre uniquement de jour ou avec une bonne lumière artificielle;
- b) Évitez d'utiliser l'appareil dans l'herbe humide;
- c) S'assurer du bon équilibre sur les pentes;
- d) Marchez, ne courez jamais;
- e) Pour les machines rotatives à roues, tondez en travers des pentes, jamais vers le haut ni vers le bas;
- f) Faire extrêmement attention en changeant de direction sur les pentes;
- g) Ne pas tondre les pentes excessivement raides;
- h) Faire très attention en renversant ou en tirant l'appareil vers vous;

- i) Arrêter la lame si l'appareil doit être incliné ou transporté sur des surfaces autres que l'herbe;
- j) N'utiliser jamais l'appareil avec des protections (capots etc.) défectueuses, ou sans dispositifs de sécurité en place, par exemple volet de protection et/ou récupérateur d'herbe;
- k) Se tenir à l'écart des lames lors du branchement de la machine;
- l) Ne faites pas basculer la tondeuse à gazon lorsque vous allumez le moteur, sauf si la tondeuse à gazon doit être basculée pour le démarrage. Dans ce cas, ne la faites pas basculer plus de ce qui est absolument nécessaire et soulevez uniquement la partie distante de l'utilisateur;
- m) Ne pas mettre les mains ou les pieds près ou sous les pièces en mouvement. Pour les faucheuses rotatives, conservez clairement de l'espace à tout moment;
- n) Ne touchez pas la lame avant que le dispositif de désactivation ait été retiré, et que les lames soient à l'arrêt complet;
- o) Ne démarrez pas la tondeuse à gazon en vous tenant devant la goulotte d'éjection.
- p) Ne transportez pas la tondeuse lorsque la source d'énergie est en marche.
- q) Arrêtez la tondeuse, et retirez le dispositif de désactivation. Assurez-vous que toutes les pièces mobiles sont à l'arrêt complet.
- toutes les fois que vous laissez la machine sans surveillance,
 - avant d'éliminer un bouchage,
 - avant le contrôle, le nettoyage ou toute opération sur la machine,
 - après le choc avec un objet étranger. Inspecter l'appareil pour déceler les dommages et dépanner si besoin.
- Si l'appareil commence à vibrer anormalement (contrôler immédiatement)
- Recherchez les dommages.
 - remplacez ou réparez les pièces endommagées.
 - Vérifiez et resserrez toute les pièces desserrées.

ENTRETIEN

- a) Afin d'utiliser la machine en toute sécurité garder tous les écrous, boulons, et les vis serrés;
- b) Vérifier fréquemment l'usure ou la détérioration

du bac récupérateur
d'herbe;

- c) Par sécurité, remplacer toutes parties usées ou endommagées. N'utilisez que des accessoires et des pièces de rechange d'origine.
- d) Soyez prudent lors du réglage de la machine pour ne pas vous coincer les doigts entre les lames mobiles et les parties fixes de la machine.
- e) Laissez toujours refroidir la tondeuse avant de la ranger.
- f) Lors de l'entretien des lames sachez que, même si la source d'alimentation est coupée, les lames peuvent encore être déplacées.

MISES EN GARDE CONCERNANT LA BATTERIE

- a)La batterie et les piles secondaires ne doivent pas être ouvertes, démontées ou broyées.**
- b)La batterie ne doit pas être court-circuitée. Évitez de mettre la batterie en vrac dans une boîte ou dans un tiroir où elles risqueraient de se court-circuiter entre elles ou au contact d'autres**

objets métalliques.

Après usage, évitez tout contact de la batterie avec d'autres objets métalliques de petite taille (trombones, pièces, clés, clous, vis etc.) susceptibles de court-circuiter les pôles. Un court-circuit entre les pôles de la batterie peut être à l'origine de brûlures ou d'un incendie.

- c)La batterie ne doit pas être exposée au feu et à la chaleur. Évitez de la ranger à la lumière du soleil.**
- d)La batterie et les piles ne doivent pas être soumises à des chocs mécaniques.**
- e)En cas de fuite des piles, évitez tout contact du liquide avec la peau et les yeux. En cas de contact, rincez abondamment la surface touchée avec de l'eau et appelez les urgences.**
- f) En cas d'ingestion d'une pile ou d'une batterie, appelez immédiatement les urgences.**
- g)La batterie et les piles doivent rester propres et sèches.**
- h)Si la batterie ou les piles se salissent, essuyez-les avec un chiffon propre et**

sec.

- i) La batterie et les piles doivent être chargées avant usage. Utilisez toujours le chargeur adéquat, et respectez les instructions du fabricant ou le mode d'emploi de l'appareil concernant la procédure de recharge.**
- j) Évitez de laisser une batterie se charger pendant trop longtemps lorsqu'elle n'est pas utilisée.**
- k)Après de longues périodes d'inutilisation, il peut être nécessaire de charger et décharger la batterie et les piles à plusieurs reprises avant que celles-ci ne retrouvent leur capacité maximale.**
- l) La batterie et les piles fonctionnent au mieux de leur capacité dans une température ambiante normale, comprise entre +15°C et +25°C environ.**
- m)Les batteries fonctionnant avec des systèmes électrochimiques différents doivent être mis au rebut séparément.**
- n)N'utilisez pas d'autre chargeur que celui spécifié par Worx.**
N'utilisez pas d'autre
- chargeur que celui spécifiquement fourni avec l'appareil. Un chargeur destiné à un type de batterie donné peut être à l'origine d'un incendie s'il est utilisé avec une autre batterie.
- o)N'utilisez en aucun cas une batterie autre que celle prévue pour cet appareil.**
- p)La batterie doit être tenue hors de portée des enfants.**
- q)Gardez la documentation d'origine du produit afin de pouvoir vous y référer ultérieurement.**
- r) Enlevez la batterie de l'appareil lorsque vous ne l'utilisez pas.**
- s)Respectez les procédures de mise au rebut.**

35

SYMBOLES



Lire attentivement la notice et la conserver



Tenez vous à bonne distance.

LISTE DES COMPOSANTS

1. **CLÉ DE SÛRETÉ**
2. **LEVIER DE COMMUTATION**
3. **SERRE CABLE**
4. **POIGNÉE SUPÉRIEURE**
5. **POIGNÉE INFÉRIEURE**
6. **VOYANT D'ALIMENTATION DE LA BATTERIE**
7. **COUVERCLE DE LA BATTERIE**
8. **LEVIER DE RÉGLAGE DE LA HAUTEUR DE COUPE**
9. **MANETTE DE COMMANDE AU GUIDON**
10. **BOUTON DE VIS, INFÉRIEUR**
11. **RABAT DE SÉCURITÉ**
12. **SAC DE COLLECTE DE L'HERBE**
13. **POIGNÉE DU BAC DE RÉCUPÉRATION**
14. **INDICATEUR DE REMPLISSAGE DU SAC À HERBE**
15. **BOUTON DE VIS, SUPÉRIEUR**
16. **BATTERIE *(VOIR FIG. E)**
17. **BOULON DE LA LAME (VOIR FIG. N1)**
18. **LAME (VOIR FIG. N1)**

*Les accessoires reproduits ou décrits ne sont pas tous compris dans les fournitures.

CARACTERISTIQUES TECHNIQUES

Modèle **WG779E WG779E.X (770-789 - désignations des pièces, illustration de la Tondeuse à gazon sans fil)**

	WG779E WG779E.X**
Puissance nominale	40V  Max. (2x20V Max.)***
Vitesse à vide	3300 / 3500/min
Diamètre de coupe	34cm
Hauteur de coupe	20-70mm
Positions de hauteur de coupe	6

	Prenez garde aux lames tranchantes. Les lames continuent de tourner une fois le moteur coupé.- Enlevez la prise du secteur avant toute maintenance.
	Ne pas exposer à la pluie ou à l'eau
	Ne pas brûler
	Ne pas jeter les batteries. Les batteries usagées doivent être déposées dans un centre de collecte local ou dans un centre de recyclage.
	Portez des gants de protection
	Retirez la batterie de la prise avant de procéder à tout ajustement, révision ou maintenance.
	La lame continue à tourner après le relâchement de l'interrupteur. Attendre que tous les composants de la machine se soient complètement arrêtés avant de les toucher.
	Retirez la clé
	Les déchets d'équipements électriques et électroniques ne doivent pas être déposés avec les ordures ménagères. Ils doivent être collectés pour être recyclés dans des centres spécialisés. Consultez les autorités locales ou votre revendeur pour obtenir des renseignements sur l'organisation de la collecte.

Diamètre de roue avant	160mm
Diamètre de roue arrière	180mm
Capacité du bac	30L
Type de batterie	Lithium-Ion
Poids de la machine (Outil nu)	12.1kg

*** X = 1-999, A-Z, M1-M9, la seule différence entre ces modèles est que les clients visés sont différents. Il n'y a pas de changement concernant la sécurité.

*** La tension est mesurée à vide. La tension initiale de la batterie atteint un maximum de 20 volts. La tension nominale est de 18 volts.

Catégorie	Type	Capacité
20V Batterie	WA3551	2.0 Ah
	WA3572	2.5 Ah
	WA3553	4.0 Ah
	WA3014	4.0 Ah
20V Chargeur	WA3772	2.0 A
	WA3883	4.0 A

Nous recommandons d'acheter tous les accessoires dans le magasin d'acquisition de la machine. Pour plus d'informations, se référer à l'emballage des accessoires. Le personnel du magasin est également là pour vous conseiller.

INFORMATIONS RELATIVES AU BRUIT

Niveau de pression acoustique	L_{pA} : 76.5dB(A) K_{pA} : 3dB(A)
Niveau de puissance acoustique	L_{wA} : 87.76dB(A) L_{wA} : 3dB(A)
Porter des protections auditives.	

INFORMATIONS RELATIVES AUX VIBRATIONS

Valeur de vibration mesurée	$a_h = 3.246m/s^2$
	Incertitude $K=1.5m/s^2$



AVERTISSEMENT: La valeur d'émission de vibrations pendant l'utilisation réelle de l'outil électrique peut différer de la valeur déclarée selon la manière dont l'outil est utilisé, selon les exemples suivants et d'autres variations sur la manière dont l'outil est utilisé:

Comment l'outil est utilisé et quels matériaux sont coupés ou percés.

L'outil est en bon état et bien entretenu. L'utilisation du bon accessoire pour l'outil et l'assurance qu'il est affûté et en bon état.

La bonne tenue des poignées et, le cas échéant, les accessoires anti-vibrations utilisés.

L'outil est utilisé comme prévu dans sa conception et dans le présent mode d'emploi.

Cet outil peut causer un syndrome des vibrations main-bras s'il n'est pas correctement géré.



AVERTISSEMENT: Pour être précise, une évaluation du niveau d'exposition en conditions réelles d'utilisation doit également tenir compte de toutes les parties du cycle d'utilisation telles que les moments où l'outil est éteint, et ceux où il fonctionne au ralenti mais ne réalise pas réellement de tâche. Ceci peut réduire de manière significative le niveau d'exposition et la durée d'utilisation totale.

Afin de minimiser le risque d'exposition aux vibrations:

Utilisez TOUJOURS des burins, des forets et des lames affûtés.

Entretenez cet outil de manière conforme au mode d'emploi et maintenez-le lubrifié (le cas échéant).

Si l'outil doit être utilisé régulièrement, investissez dans des accessoires anti-vibrations.

Planifiez votre travail pour étaler l'utilisation des outils à forte vibration sur plusieurs jours.

FONCTIONNEMENT

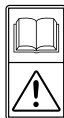





REMARQUE: Avant d'utiliser cet outil, lire attentivement les instructions.

UTILISATION CONFORME:



Ce produit est destiné à la tonte de pelouses de particuliers.

ASSEMBLAGE ET FONCTIONNEMENT

ACTION	FIGURE		
ASSEMBLAGE			
Assemblage du guidon REMARQUE: Choisissez l'un des deux orifices de la poignée inférieure pour la hauteur désirée de poignée.	Voir Fig. A1, A2, A3, A4, A5	Voyant d'alimentation de la batterie sur la machine Voir détails dans la partie ÉTAT DE LA BATTERIE IMPORTANT Si seul un témoin s'allume, au moins une batterie est épuisée et doit être chargée, bien que la tondeuse puisse encore être capable de couper de l'herbe. Le fait de continuer à utiliser votre tondeuse avec la batterie dans cet état déchargé peut diminuer la durée de vie et la performance de vos batteries. Lorsqu'aucun témoin n'est allumé, au moins une batterie n'est pas complètement installée ou la batterie est défectueuse, veuillez vérifier de nouveau leur complète assise dans la position correcte.	
Installation du sac de collecte d'herbe	Voir Fig. B1, B2, B3, B4		Voir Fig. F
Installation du sac de collecte d'herbe sur la tondeuse à gazon REMARQUE: Enfoncez légèrement le sac à herbe pour vous assurer qu'il est complètement installé.	Voir Fig. C1, C2		
Vérification de l'état de charge de la batterie REMARQUE: La Fig. D1 s'applique uniquement à la batterie avec témoin lumineux de batterie.	Voir Fig. D1		
Recharge du pack de batteries REMARQUE: Le pack de batteries est livré non chargé. La batterie doit être complètement chargée avant la première tonte. Rechargez toujours complètement les deux batteries en même temps. Pour plus d'informations, reportez-vous au manuel du chargeur.	Voir Fig. D2, D3	Démarrage & Arrêt Réglage de la hauteur de coupe  AVERTISSEMENT! Arrêtez, libérez le levier de commutation et patientez jusqu'à ce que le moteur s'arrête avant de régler la hauteur. Les lames continuent à tourner une fois la machine éteinte, une lame en rotation peut provoquer des blessures. Ne touchez pas les lames en rotation.	Voir Fig. G1, G2
38 Monter/retirer la batterie REMARQUE: Cette tondeuse ne fonctionnera qu'avec deux batteries installées. Veuillez toujours utiliser les deux mêmes batteries et rechargez-les en même temps. Lorsque vous utilisez deux batteries de puissance différente, la machine ne fonctionnera qu'au dénominateur commun inférieur.	Voir Fig. E	Indicateur de remplissage du sac à herbe État vide: Le couvercle flotte (a)  État plein: le couvercle s'abaisse (b) 	Voir Fig. H
FONCTIONNEMENT			
		Retrait / Vidage du sac de collecte d'herbe  AVERTISSEMENT! Toujours vérifier que le rabat de sécurité obstrue la sortie de décharge avant utilisation. Ne jamais soulever le rabat de sécurité lorsque la tondeuse à gazon est en cours d'utilisation sans avoir installé de sac de collecte de l'herbe.	Voir Fig. I1
		Déchargement arrière	Voir Fig. J
		Stockage	Voir Fig. K1, K2

LED D'ÉTAT BATTERIE (Voir Fig. F)

Avant de démarrer ou après utilisation, appuyez sur le bouton « POWERTEST » de la machine, afin de vérifier la capacité de la batterie. Au cours du fonctionnement, la capacité de la batterie sera indiquée automatiquement par le témoin d'alimentation de la batterie. La LED teste et affiche constamment l'état de la batterie comme suit:

État de l'indicateur d'alimentation de la batterie	État de la batterie
Cinq voyants verts () sont allumés.	Les deux batteries sont très chargées.
Deux, trois ou quatre voyants verts sont allumés.	Les deux batteries disposent d'une charge restante. Plus il y a de voyants allumés, plus la capacité de la batterie est grande.
Un seul voyant vert () est allumé.	Au moins une batterie est épuisée et doit être rechargée.
Aucun voyant n'est allumé.	Au moins une batterie n'est pas complètement installée ou la batterie est défectueuse.
Un seul voyant clignote deux fois par cycle.	Au moins une batterie est déchargée excessivement (veuillez vous reporter à l'état de charge de la batterie), veuillez recharger les deux batteries à la fois avant de les réutiliser ou de les ranger.
Un seul voyant clignote trois fois par cycle.	Au moins une batterie est chaude, attendez qu'elle refroidisse avant de redémarrer.
Un seul voyant clignote quatre fois par cycle.	La machine est surchargée. Augmentez la hauteur de coupe ou poussez lentement.

CONSEILS POUR TONDRE

REMARQUE: EXAMINEZ TOUJOURS LA ZONE OÙ LA TONDEUSE DOIT ÊTRE UTILISÉE ET ENLEVEZ TOUTES LES PIERRES, LES BÂTONS, LES FILS, LES OS ET AUTRES DÉBRIS QUI POURRAIENT ÊTRE PROJÉTÉS PAR LA LAME EN ROTATION.

1. Tondez en travers des pentes, jamais de haut en bas. Faites extrêmement en changeant de sens sur les pentes. Ne tondez pas des pentes excessivement raides. Restez toujours bien en appui.
2. Libérez le levier de commutation pour mettre la tondeuse sur "ARRÊT" quand vous traversez une quelconque zone couverte de graviers (des pierres peuvent être projetées par la lame).
3. Placez la tondeuse sur la hauteur de coupe la plus élevée quand vous tondez un terrain difficile ou

de l'herbe haute. Enlever trop d'herbe en même temps peut faire déclencher le disjoncteur, qui arrête la tondeuse.

4. Si vous utilisez un sac à herbe pendant la saison de forte croissance, l'herbe peut tendre à obstruer l'ouverture de décharge. Libérez le levier de commutation pour mettre la tondeuse sur "ARRÊT" et retirez la clé de sûreté. Retirez le sac à herbe et secouez l'herbe vers le bas à l'arrière du sac. Nettoyez également toute herbe ou débris qui peuvent entourer l'ouverture de décharge. Remplacez le sac à herbe.
 5. Si la tondeuse commence à vibrer anormalement, libérez le levier de commutation pour mettre la tondeuse sur "ARRÊT" et retirez la clé de sûreté. Vérifiez immédiatement la cause. La vibration est un avertissement de problème. N'actionnez pas la tondeuse tant qu'un contrôle de service n'a pas été fait.
- 6. LIBÉREZ TOUJOURS LE LEVIER DE COMMUTATION POUR METTRE LA TONDEUSE SUR "ARRÊT" ET RETIREZ LA CLÉ DE SÛRETÉ QUAND VOUS LA LAISSEZ SANS SURVEILLANCE MÊME PENDANT UNE COURTE DURÉE.**

ZONE DE COUPE

La zone de coupe peut être affectée par plusieurs facteurs, tels que la hauteur de coupe, l'humidité du gazon, la longueur et la densité de l'herbe. De plus, démarrer et arrêter la tondeuse trop de fois au cours du fonctionnement réduira la zone de coupe. Le tableau ci-dessous indique le rapport entre les conditions de coupe et la zone de coupe.

Conditions de coupe		Zone de coupe (maximale)		
État de l'herbe	Hauteur de coupe	2.0 Ah Batterie	2.5 Ah Batterie	4.0 Ah Batterie
Herbe très fine, sèche	couper 7cm à 5cm	230m ² *	280m ² *	460m ² *
Herbe fine, sèche	couper 7cm à 3cm	120m ² *	140m ² *	230m ² *

* Utilisé avec 2 batteries complètement chargées en même temps.

CONSEILS:

- 1) Nous vous recommandons de tondre plus fréquemment votre pelouse, de marcher à un rythme normal et de ne pas démarrer / arrêter la tondeuse trop souvent au cours de son fonctionnement. Veuillez toujours utiliser les deux mêmes batteries et les recharger en même temps.
- 2) Pour de meilleures performances, veillez à utiliser une batterie complètement chargée et coupez toujours 1/3 ou moins de la hauteur de l'herbe.
- 3) Marchez lentement lors de la coupe d'herbe longue, de façon à procéder à une coupe plus efficace et de décharger convenablement l'herbe coupée.
- 4) Évitez de couper de l'herbe humide, sinon elle restera collée sous la station et ne pourra être

- correctement recueillie ou déchargée.
- 5) Une hauteur de coupe plus élevée doit être appliquée à de l'herbe épaisse ou neuve et prolongera la durée de la batterie.

ENTRETIEN



AVERTISSEMENT: Arrêtez la tondeuse et retirez la clé de sûreté avant de retirer le sac à herbe.

REMARQUE: Pour assurer une utilisation longue et sans problème, suivre les procédures d'entretien suivantes de manières régulières. Vérifier les défauts évidents tels qu'une lame endommagée, des accessoires mal ajustés, et des pièces usées ou endommagées. Vérifier que les capots et les protections soient tous intacts et correctement fixés à la tondeuse. Effectuer tout l'entretien et toutes les réparations nécessaires avant d'utiliser la tondeuse. Si la tondeuse ne fonctionne plus malgré l'entretien régulier, Veuillez appeler le service client pour tout conseil.

AFFUTAGE DE LA LAME

MAINTENEZ LA LAME AFFUTÉE POUR UNE MEILLEURE EXÉCUTION DE LATONTE. PORTEZ UNE PROTECTION DES YEUX APPROPRIÉE QUAND VOUS RETIREZ, AFFUTEZ, ET INSTALLEZ LA LAME. ASSUREZ-VOUS QUE LA CLÉ DE SÛRETÉ EST RETIRÉE.

L'affutage de la lame deux fois pendant une saison de tonte est habituellement suffisant dans des circonstances normales. Le sable émousse la lame rapidement. Si votre pelouse a un sol sablonneux, un affutage plus fréquent peut être requis. REMPLACER IMMÉDIATEMENT TOUTE LAME PLIÉE OU ENDOMMAGÉE.

EN AFFUTANT LA LAME:

1. Assurez-vous que la lame reste équilibrée.
2. Affutez la lame à l'angle de coupe initial.
3. Affutez les tranchants sur les deux extrémités de la lame, en enlevant des quantités égales de matière aux deux extrémités.

REMARQUE: 1. Assurez-vous que la tondeuse soit éteinte et retirez la clé.

2. Placez la tondeuse en mode de stockage vertical.

POUR AFFUTER LA LAME DANS UN ÉTAU (Voir Fig. L)

1. Assurez-vous que le levier de commutation est relâché, que la lame s'est arrêtée et que la clé de sûreté est retirée avant de retirer la lame.
2. Retirez la lame de la tondeuse. Voyez les instructions pour retirer et monter la lame.
3. Fixez la lame L-1 dans un étai L-2.
4. Portez des lunettes de sûreté et faites attention à ne pas vous couper.
5. Limez soigneusement les tranchants de la lame avec une lime fine L-3 ou une pierre à aiguïser.
6. Contrôlez l'équilibre de la lame. Voyez les instructions pour l'équilibrage de la lame.

7. Remettez la lame sur la tondeuse et serrez solidement. Référez-vous aux instructions ci-dessous.

ÉQUILIBRAGE DE LA LAME (Voir Fig. M)

Contrôlez l'équilibrage de la lame en plaçant le trou au centre de la lame M-1 au-dessus d'un clou ou d'un tournevis M-2, maintenu horizontalement dans un étai M-3. Si l'une ou l'autre extrémité de la lame tourne vers le bas, limez cette extrémité. La lame est correctement équilibrée quand ni l'une ni l'autre extrémité ne tombe.

MAINTENANCE DE LA LAME (Voir Fig. N1, N2)

Remplacez votre lame en métal après 50 heures de tonte ou tous les 2 ans, selon la condition qui se réalise le plus tôt. Suivez ces procédures pour retirer et remplacer la lame. Vous avez besoin de gants de jardin (non fournis) et d'une clé à fourche (non fournie) pour retirer la lame. Tenez la lame (18) et dévissez le boulon de la lame (17) dans le sens contraire des aiguilles d'une montre à l'aide de la clé à fourche puis enlevez la lame.

Pour remonter, placez la lame (18) avec les parties coupantes vers le sol. Serrez alors solidement l'écrou de la lame (17).

STOCKAGE (Voir Fig. K1, K2)

Arrêtez la tondeuse et retirez toujours la clé de sûreté. Nettoyer l'extérieur de la machine en utilisant une brosse douce et un chiffon. N'utiliser jamais d'eau, de produits chimiques. Enlever tous les herbes et débris et maintenir les fentes de ventilations propres.

Coucher la machine et nettoyer le secteur de la lame. Si il reste de l'herbe sous la lame, retirer la avec un instrument en bois ou en plastique.

Ranger la machine dans un endroit sec. Ne posez pas d'autres objets sur la machine.

Pour faciliter le stockage, libérez le bouton de la poignée et pliez la poignée supérieure, tel qu'indiqué Fig. K1 et K2.

PROTECTION DE L'ENVIRONNEMENT



Les déchets d'équipements électriques et électroniques ne doivent pas être déposés avec les ordures ménagères. Ils doivent être collectés pour être recyclés dans des centres spécialisés. Consultez les autorités locales ou votre revendeur pour obtenir des renseignements sur l'organisation de la collecte.

GUIDE DE DEPANNAGE

Problème	Remède
1. La tondeuse ne démarre pas lorsque le levier est actionné.	A. Assurez-vous que la clé de sécurité a été installée et est bien en place, et que le bouton du boîtier de l'interrupteur est complètement enfoncé. B. Relâchez le levier de commutation pour éteindre la tondeuse. Retirez la clé de sécurité, retournez la tondeuse et vérifiez que la lame tourne librement. Si ce n'est pas le cas, renvoyez-la dans un centre technique agréé. La lame doit tourner librement. C. La batterie a-t-elle été chargée à fond? Branchez le chargeur et attendez que le voyant vert s'allume.
2. Le moteur s'arrête pendant la tonte.	A. Relâchez le levier de commutation pour éteindre la tondeuse. Retirez la clé de sécurité, retournez la tondeuse et vérifiez que la lame tourne librement. Si ce n'est pas le cas, renvoyez-la dans un centre technique agréé. La lame doit tourner librement. B. Relevez la hauteur de coupe des roues à la position la plus haute et démarrez la tondeuse. C. La batterie a-t-elle été chargée à fond? Branchez le chargeur et attendez que le voyant vert s'allume. D. Évitez de surcharger la tondeuse. Ralentissez la cadence de tonte ou relevez la hauteur de coupe. Ou les deux.
3. La tondeuse se met en marche pour les performances de tonte ne sont pas satisfaisantes, ou toute la pelouse n'est pas coupée.	A. La batterie a-t-elle été chargée à fond? Branchez le chargeur et attendez que le voyant vert s'allume. B. Relâchez le levier de commutation pour éteindre la tondeuse. Retirez la clé de sécurité. Retournez la tondeuse et vérifiez: L'affûtage des lames - maintenez les lames aiguisées en permanence. La présence d'un colmatage en-dessous de la tondeuse ou dans le passage d'évacuation. C. Le réglage de la hauteur des roues est peut-être trop bas pour la pelouse à tondre. Relevez la hauteur de coupe.
4. La tondeuse est difficile à pousser.	A. Relevez la hauteur de coupe pour réduire le freinage sur l'herbe. Vérifiez la rotation libre de chaque roue.
5. La tondeuse est anormalement bruyante et vibre.	A. Relâchez le levier de commutation pour éteindre la tondeuse. Retirez la clé de sécurité. Retournez la tondeuse sur le côté et vérifiez la lame pour vous assurer qu'elle n'est pas endommagée ou tordue. Si la lame est endommagée, remplacez-la par une lame. Si le dessous de la tondeuse est endommagé, confiez la tondeuse à un Centre de réparation agréé. B. S'il n'y a pas de dommage visible sur la lame et que la tondeuse vibre encore: Relâchez le levier de commutation pour éteindre la tondeuse, retirez la clé de sécurité et enlevez la lame. Faites pivoter la lame de 180 degrés, puis réinstallez-la. Si la tondeuse vibre toujours, confiez-la à un Centre de réparation agréé.
6. Le voyant du chargeur de batterie ne s'allume pas.	A. Vérifiez qu'il est correctement branché. B. Remplacez le chargeur.
7. Le voyant LED du chargeur de batterie ne devient pas vert.	A. La batterie doit être diagnostiquée. Emmenez-la dans un centre technique agréé.
8. La tondeuse ne récupère pas les résidus de tonte dans le sac.	A. Retirer la plaque de paillage lors de la mise en place du sac. B. La descente d'évacuation est bouchée. Relâchez le levier de commutation pour éteindre la tondeuse. Retirez la clé de sécurité. Éliminez l'herbe accumulée dans la descente d'évacuation. C. Trop d'herbe coupée. Augmentez la hauteur de coupe des roues afin de diminuer la longueur des résidus. D. Le sac est plein. Videz le sac plus fréquemment.
9. Lors du paillage, les tontes sont visibles.	A. Une quantité d'herbe excessive est tondue. Relevez la hauteur de coupe des roues afin de diminuer la hauteur de coupe. Ne coupez pas plus de 1/3 de la longueur totale. B. Vérifiez la précision de la lame. Gardez toujours la lame bien aiguisée.
10. Temps d'exécution faible ou réduit après de nombreuses utilisations.	A. Retour au centre technique agréé - peut nécessiter une nouvelle batterie.
11. Le voyant LED du chargeur de batterie clignote en rouge et la batterie ne peut pas être chargée.	A. La batterie surchauffe après une utilisation continue. Retirez la batterie du chargeur et laissez-la refroidir à 42°C ou moins.

DECLARATION DE CONFORMITE

Nous,
Positec Germany GmbH
Postfach 32 02 16, 50796 Cologne, Germany

Déclarons ce produit
Description **Tondeuse à gazon sans fil Worx**
Modèle **WG779E WG779E.X (770-789 - désignations des pièces, illustration de la Tondeuse à gazon sans fil)**
Fonction **Tondeuse à gazon**

Est conforme aux directives suivantes,
2006/42/EC, 2014/30/EU
2011/65/EU&(EU)2015/863
2000/14/EC amendée par 2005/88/EC

2000/14/EC amendée par 2005/88/EC
- Procédure d'évaluation de la conformité conformément à **Annex VI**
- Niveau de pression acoustique I **87.76dB(A)**
- Niveau d'intensité acoustique **90dB(A)**

Notification réalisée par
Nom: Intertek, Deutschland GmbH (Organisme notifié 0905)
Adresse: Stangenstraße 1, 70771 LEINFELDEN-ECHTERDINGEN

Et conforme aux normes,
EN 60335-1,
EN 60335-2-77,
EN 62233,
EN ISO 3744,
EN 55014-1,
EN 55014-2

La personne autorisée à compiler le dossier technique,
Nom: Marcel Filz
Adresse: Positec Germany GmbH, Postfach 32 02 16, 50796 Cologne, Germany



2021/10/31
Allen Ding
Ingénieur en chef adjoint, Essais & Certification
Positec Technology (China) Co., Ltd.
18, Dongwang Road, Suzhou Industrial
Park, Jiangsu 215123, P. R. China

SICUREZZA DEL PRODOTTO AVVISI GENERALI PER LA SICUREZZA

 **ATTENZIONE! È assolutamente necessario leggere attentamente tutte le istruzioni.**

Eventuali errori nell'adempimento delle istruzioni qui di seguito riportate potranno causare scosse elettriche, incendi e/o lesioni gravi.

Leggere accuratamente queste istruzioni per usare la macchina in sicurezza. Conservare tutte le avvertenze e le istruzioni qualora fosse necessario consultarle in futuro.

- Questo apparecchio non è destinato all'uso da parte di persone (inclusi i bambini) con capacità fisiche, sensoriali o mentali ridotte, oppure con mancanza di esperienza e conoscenza, a meno che non agiscano sotto supervisione o abbiano ricevuto istruzioni sull'utilizzo dell'apparecchio da parte di una persona responsabile della loro sicurezza.
- I bambini devono essere supervisionati per garantire che non giochino con

- l'apparecchio.
- Il dispositivo deve essere utilizzato unicamente con l'unità di alimentazione fornita in dotazione.

**IMPORTANTE
LEGGERE ATTENTAMENTE
PRIMA DELL'USO
CONSERVARE PER
RIFERIMENTO FUTURO**

Procedure per un uso sicuro

ADDESTRAMENTO

- a) Leggere con attenzione le istruzioni. Acquisire familiarità con i comandi e il corretto funzionamento dell'apparecchio.
- b) Non permettere mai ai bambini o alle persone sprovviste delle necessarie competenze di utilizzare l'attrezzo. L'età minima di utilizzo dello stesso può variare a seconda delle diverse normative locali.
- c) Non usare il tosaerba in presenza di altre persone, in particolar modo di bambini o di animali domestici.
- d) Ricordare che l'operatore o l'utente sono responsabili di incidenti o rischi che dovessero verificarsi ai danni di terzi o delle proprietà.

OPERAZIONI PRELIMINARI

- a) Durante il lavoro, indossare sempre calzature robuste e pantaloni lunghi. Non utilizzare l'apparecchio scalzi o indossando sandali aperti.
- b) Ispezionare con attenzione l'area in cui si deve utilizzare l'apparecchiatura e togliere tutti gli oggetti che potrebbero essere lanciati dall'apparecchiatura;
- c) Prima dell'uso, verificare visivamente che le lame, i rispettivi bulloni e il gruppo di taglio non siano usurati o danneggiati. In tal caso, sostituire le lame o i bulloni in blocco per mantenere l'equilibrio; Sostituire le etichette danneggiate e illeggibili.

FUNZIONAMENTO

- a) Usare il tosaerba solo nelle ore diurne o in buone condizioni di luce artificiale.
- b) Se possibile, evitare di utilizzare l'apparecchio su erba bagnata.
- c) Sui terreni in pendenza, è necessario mantenere sempre la stabilità.
- d) Camminare, non correre mai;
- e) Per le apparecchiature rotative dotate di ruote, effettuare il taglio in senso trasversale a superfici

- inclinati, mai dall'alto verso il basso;
- f) Prestare estrema attenzione ai cambi di direzione nelle suddette condizioni di pendenza.
- g) Non usare il tosaerba su pendii estremamente scoscesi.
- h) Prestare la massima attenzione tirando a sé l'apparecchio o invertendo la direzione dello stesso.
- i) Arrestare la/e lama/e ove sia necessario inclinare l'attrezzo ai fini del trasporto da o verso un'altra area di tosatura e su superfici diverse da quelle erbose.
- j) Non utilizzare mai il tosaerba se le protezioni o i ripari sono danneggiati o senza i gli appositi apparati di sicurezza, come i deflettori e/o il dispositivo di raccolta erba.
- k) Azionare il motore attenendosi alle istruzioni e mantenendo i piedi a distanza di sicurezza dagli attrezzi da taglio.
- l) Avviando il motore, evitare di ribaltare lateralmente il tosaerba. Tuttavia, qualora ciò fosse necessario nella sola fase di partenza, evitare di inclinarlo più del necessario e sollevare solo il lato lontano dall'operatore.
- m) Non avvicinare mani o piedi accanto o sotto le parti rotanti. Nel caso di falciatrici rotative, mantenere costantemente libere le aperture di scarico.
- n) Non toccare le lame prima che il dispositivo per la disattivazione sia stato rimosso e prima del completo arresto delle lame;
- o) Non avviare il tosaerba stando in piedi davanti all'apertura di scarico.
- p) Non trasportare il tosaerba mentre la fonte di alimentazione è in esecuzione.
- q) Fermare il tosaerba e rimuovere il dispositivo di disattivazione. Assicurarsi che tutte le parti mobili si siano completamente arrestate.
- Ogni volta che si lascia l'apparecchiatura incustodita,
 - Prima di eliminare un'ostruzione,
 - Prima di controllare, pulire o effettuare lavori sulla apparecchiatura,
 - Dopo avere colpito un oggetto estraneo. Ispezionare l'apparecchio in cerca di danni ed eventualmente provvedere alle necessarie riparazioni.
- Qualora l'attrezzo inizi a

- vibrare in maniera anomala (verificare immediatamente)
- controllare i danni.
 - sostituire o riparare le parti danneggiate.
 - controllare e stringere le parti allentate.

MANUTENZIONE E CONSERVAZIONE

- a) Ai fini della sicurezza delle operazioni, accertarsi che tutti i dadi, i bulloni e le viti dell'apparecchio siano saldamente avvitati;
- b) Controllare frequentemente il grado di usura e deterioramento del dispositivo di raccolta erba;
- c) Per maggiore sicurezza, sostituire le parti usurate o danneggiate. Utilizzare solo accessori e parti di ricambio originali.
- d) Prestare attenzione durante la regolazione della macchina per impedire che le dita rimangano incastrate tra le lame mobili e le parti fisse della macchina.
- e) Far sempre raffreddare il tosaerba prima di riporlo.
- f) Quando si fa manutenzione alle lame siate consapevoli che, anche se la corrente è spenta, le lame possono ancora muoversi.

ISTRUZIONI PER LA SICUREZZA DEL PACCO BATTERIA

- a) Non smontare, aprire o strappare le cellule secondarie o il pacco batteria.**
- b) Non cortocircuitare un pacco batteria. Non conservare un pacco batteria disordinatamente in una scatola o un cassetto in cui potrebbero cortocircuitarsi tra essi o essere cortocircuitati da altri oggetti metallici.**
Quando il pacco batteria non è in uso, tenerlo lontano da altri oggetti metallici come graffette, monete, chiavi, chiodi, viti e altri piccoli oggetti metallici, potrebbe avverarsi un collegamento tra i due terminali. Collegare i terminali della batteria potrebbe causare incendi o ustioni.
- c) Non esporre il pacco batteria a calore o fuoco. Evitare di conservarli alla luce diretta del sole.**
- d) Non sottoporre il pacco batteria a scosse meccaniche.**
- e) In caso di perdite da una cellula, evitare che il liquido entri in contatto con la pelle o gli occhi. In caso di contatto, lavare l'area interessata con abbondante**

acqua e consultare un medico.

f) Se si ingerisce una cellula o un pacco batteria, consultare immediatamente un medico.

g) Tenere le cellule e il pacco batteria puliti e asciutti.

h) Pulire i terminali delle cellule e del pacco batteria con un panno pulito e asciutto nel caso in cui si sporchino.

i) Il pacco batteria deve essere caricato prima dell'uso. Utilizzare sempre il caricatore corretto e consultare le istruzioni.

j) Non lasciare un pacco batteria in carica se non in uso.

k) Dopo lunghi periodi di conservazione, potrebbe essere necessario caricare e scaricare le cellule o il pacco batteria diverse volte per ottenere le massime prestazioni.

l) Il pacco batteria offre prestazioni ottimali se utilizzate ad una temperatura ambiente normale ($20^{\circ}\text{C} \pm 5^{\circ}\text{C}$).

m) Quando si smaltiscono i pacchi batteria, tenere i pacchi batteria con diversi sistemi elettrochimici separati gli uni dagli altri.

n) Ricaricare solo con il

caricatore specificato da Worx. Non utilizzare caricatori diversi da quelli forniti per l'uso specifico con l'apparecchiatura. Un caricatore adatto ad un tipo di pacco batteria potrebbe provocare rischi d'incendi quando è usato con un altro pacco batteria.

o) Non utilizzare un pacco batteria non progettato per l'uso con l'apparecchiatura.

p) Tenere il pacco batteria fuori dalla portata dei bambini.

q) Conservare i documenti originali del prodotto per riferimenti futuri.

r) Rimuovere la batteria dall'apparecchiatura, se non in uso.

s) Smaltire adeguatamente.

SIMBOLI



Leggere attentamente il manuale d'istruzione ed assicurarsi di aver compreso completamente i comandi descritti e il relativo funzionamento.



Tenere gli astanti a distanza di sicurezza.

	Fare attenzione alle lame affilate. Le lame continuano a ruotare dopo che il motore è stato spento. Togliere la spina dalla rete elettrica prima di eventuali interventi di manutenzione.
	Non esporre alla pioggia o all'acqua
	Non bruciare
	Non smaltire le batterie. Portare le batterie scariche presso un punto locale di riciclaggio o di raccolta.
	Indossare guanti protettivi
	Rimuovere la batteria dalla presa prima di eseguire qualsiasi regolazione, riparazione o intervento di manutenzione.
	Le lame continuano a ruotare anche dopo lo spegnimento dell'attrezzo. Prima di toccarle, attendere fino a quando le parti in movimento della macchina si sono completamente arrestate.
	Rimuovere la chiave
	I prodotti elettrici non possono essere gettati tra i rifiuti domestici. L'apparecchio da rottamare deve essere portato al centro di riciclaggio per un corretto trattamento. Controllare con le autorità locali o con il rivenditore per localizzare il centro di riciclaggio più vicino.

ELENCO DEI COMPONENTI

1. **CHIAVETTA DI SICUREZZA**
2. **LEVA DI AVVIAMENTO**
3. **SERRACAVO**
4. **IMPUGNATURA SUPERIORE**
5. **MANIGLIA INFERIORE**
6. **INDICATORE DI ALIMENTAZIONE DELLA BATTERIA**
7. **COPERCHIO DEL PACCOBATTERIA**
8. **LEVA DI REGOLAZIONE DELL'ALTEZZA DI TAGLIO**
9. **MANUBRIO**
10. **IMPUGNATURE, INFERIORE**
11. **ALETTA DI SICUREZZA**
12. **SACCO RACCOLTA ERBA**
13. **IMPUGNATURA DEL CONTENITORE ERBA**
14. **INDICATORE DI RIEMPIMENTO DEL RACCOGLITORE**
15. **IMPUGNATURE, SUPERIORE**
16. **BATTERIA *(VEDI FIG. E)**
17. **BULLONE DELLA LAMA (VEDI FIG. N1)**
18. **LAMA (VEDI FIG. N1)**

*Accessori illustrati o descritti non fanno necessariamente parte del volume di consegna.

SPECIFICHE TECNICHE

Codice **WG779E WG779E.X (770-789 - designazione del macchinario rappresentativo del Tagliaerba a batteria)**

	WG779E WG779E.X **
Potenza Nominale	40V --- Max. (2x20V Max.)***
Velocità a vuoto	3300 / 3500/min
Diametro di taglio	34cm
Altezza di taglio	20-70mm
Posizioni altezza di taglio	6
Diametro ruote anteriori	160mm

Diametro ruote posteriori	180mm
Capacità contenitore erba	30L
Tipo di batteria	Agli Ioni Di Litio
Peso (Utensile nudo)	12.1kg

** X = 1-999, A-Z, M1-M9 solo per clienti diversi, non ci sono cambiamenti rilevanti sicuri tra questi modelli.

*** Tensione misurata senza carico di lavoro. La tensione iniziale della batteria raggiunge un massimo di 20 Volt. La tensione nominale è di 18 Volt.

Categoria	Tipo	Capacità
20V Batteria	WA3551	2.0 Ah
	WA3572	2.5 Ah
	WA3553	4.0 Ah
	WA3014	4.0 Ah
20V Caricabatteria	WA3772	2.0 A
	WA3883	4.0 A

Ti consigliamo di acquistare gli accessori nello stesso negozio dove compri l'utensile. Fare riferimento alla confezione degli accessori per ulteriori dettagli. Il personale del negozio può aiutarti e offrire consulenza.

INFORMAZIONI SUL RUMORE

Pressione acustica ponderata L_{pA} : 76.5dB(A)
 K_{pA} : 3dB(A)

Potenza acustica ponderata L_{wA} : 87.76dB(A)
 L_{wA} : 3dB(A)

Indossare protezione per le orecchie



INFORMAZIONI SULLA VIBRAZIONE

Vibrazione ponderata tipica	$a_h = 3.246m/s^2$
	Incertezza $K=1.5m/s^2$



AVVERTENZA: Il valore delle vibrazioni emesse durante il reale utilizzo dello strumento può differire dal valore dichiarato in base ai modi con cui viene usato lo strumento, ai seguenti esempi e ad altre variabili:

Come viene usato l'apparecchio e i materiali tagliati o forati.

Le condizioni e la buona manutenzione dello strumento.

L'uso dell'accessorio corretto per il taglio e la sua affilatura, nonché le sue buone condizioni.

La stretta sull'impugnatura e l'eventuale utilizzo di accessori antivibrazione.

L'adeguatezza dell'utilizzo dell'utensile rispetto a quanto previsto.

Questo strumento potrebbe causare la sindrome da vibrazioni mano-braccio se il suo utilizzo non viene gestito correttamente.



AVVERTENZA: Per essere precisi, una stima del livello di esposizione nelle attuali condizioni di utilizzo dovrebbe anche tenere conto di tutte le parti del ciclo operativo, come le volte in cui lo strumento viene spento e il tempo in cui viene lasciato girare a vuoto senza realmente fare il suo lavoro. Questo potrebbe ridurre significativamente il livello di esposizione sul periodo di lavoro totale.

Un aiuto a minimizzare il proprio rischio di esposizione alle vibrazioni.

USARE sempre scalpelli, trapani e lame affilati.

Conservare questo strumento sempre in conformità a queste istruzioni e mantenerlo ben lubrificato (dove appropriato).

Se lo strumento deve essere usato regolarmente, investire in accessori antivibrazione.

Pianificare il programma di lavoro in modo da suddividere i lavori che implicano le maggiori vibrazioni nell'arco di più giorni.

ISTRUZIONI OPERATIVE



NOTA: Leggere scrupolosamente il manuale delle istruzioni prima di usare l'attrezzo.



USO CONFORME ALLE NORME:





Questo prodotto è stato progettato per tosare l'erba di prati domestici.

MONTAGGIO E FUNZIONAMENTO

AZIONE	FIGURA
MONTAGGIO	

Montaggio del manubrio NOTA: scegliere uno dei due fori nel manubrio inferiore per regolare l'altezza del manubrio.	Vedi Fig. A1, A2, A3, A4, A5
Assemblaggio del sacco di raccolta della polvere	Vedi Fig. B1, B2, B3, B4
Assemblaggio del sacco di raccolta della polvere al tagliaerba NOTA: Rilasciare leggermente la sacca raccolta erba per controllare che sia stata installata bene.	Vedi Fig. C1, C2
Controllo dello stato di carica della batteria NOTA: la Fig. D1 si riferisce solamente alla batteria con indicatore luminoso.	Vedi Fig. D1
Caricamento del pacco batteria NOTA: Il pacco batteria viene spedito scarico. La batteria deve essere completamente carica prima del primo taglio. Caricare sempre completamente le due batterie nello stesso momento. È possibile trovare maggiori dettagli nel manuale del caricatore.	Vedi Fig. D2, D3
Montaggio/smontaggio della batteria NOTA: Questo rasaerba funziona solo se sono installate entrambe le batterie. Usare sempre le stesse due batterie e caricarle contemporaneamente. Quando si utilizzando due batterie con potenze diverse l'utensile funzionerà solamente al valore di potenza corrispondente al minimo comun denominatore.	Vedi Fig. E



FUNZIONAMENTO

Indicatore Alimentazione batteria sulla macchia Leggere i dettagli nella sezione STATO DELLA BATTERIA IMPORTANTE Quando è illuminata solo una luce, almeno una delle batterie è scarica e deve essere ricaricata, anche se il tagliaerba potrebbe essere ancora in grado di tagliare l'erba. Se si continua ad utilizzare il tagliaerba con la batteria così scarica si rischia di ridurre la durata e le prestazioni della batteria. Quando nessuna spia è accesa, almeno una delle batterie non è correttamente installata o è difettosa, ricontrollare le batterie siano completamente inserite in sede.	Vedi Fig. F
Avvio & Arresto	Vedi Fig. G1, G2
Regolazione dell'altezza di taglio  AVVERTENZA: Arresto, rilasciare la leva interruttore e attendere che il motore si arresti prima di regolare l'altezza. Le lame continuano a ruotare una volta spenta l'apparecchiatura, una lama in rotazione può provocare ferite. Non toccare le lame in rotazione.	Vedi Fig. H
Indicatore di riempimento del raccogliitore Vuoto: Aletta aperta (a)  Pieno: Aletta chiusa (b) 	Vedi Fig. I1
Rimozione/svuotamento del sacco di raccolta della polvere  AVVERTENZA! Verificare sempre che lo sportello di sicurezza chiuda la bocca di scarico prima dell'uso. Non sollevare mai lo sportello di sicurezza quando il rasaerba viene usato senza il sacco raccoglietorba montato.	Vedi Fig. I2
Scarico posteriore	Vedi Fig. J
Immagazzinaggio	Vedi Fig. K1, K2

LED DI STATO DELLA BATTERIA (Vedi Fig. F)

Prima di iniziare o dopo l'uso, premere il pulsante

“POWERTEST” sulla macchina per verificare lo stato di carica delle batterie. Durante questa operazione, lo stato di carica delle batterie viene mostrato automaticamente dall'apposito indicatore luminoso. Il LED rileva e visualizza le condizioni della batteria come indicato di seguito:

Stato dell'indicatore di carica	Condizione della batteria
Cinque spie verdi accese. 	Le due batterie sono completamente cariche.
Due, tre o quattro spie verdi accese.	Le due batterie sono ancora cariche. Più spie sono accese, maggiore è la carica residua.
Solo una spia verde accesa. 	Almeno una delle batterie è scarica e deve essere ricaricata.
Nessuna spia accesa.	Almeno una delle batterie non è correttamente installata o è difettosa.
Una sola spia lampeggia due volte per ciclo.	Almeno una delle batterie è troppo scarica (consultare lo stato di carica della batteria): ricaricare le due batterie insieme prima dell'uso o del rimessaggio.
Una sola spia lampeggia tre volte per ciclo.	Almeno una delle batterie è surriscaldata: attendere il raffreddamento prima di ricominciare.
Una sola spia lampeggia quattro volte per ciclo.	La macchina è in sovraccarico. Aumentare l'altezza di taglio o spingere più lentamente.

SUGGERIMENTI PER IL TAGLIO DELL'ERBA
NOTA: ISPEZIONARE SEMPRE L'AREA NELLA QUALE SI DEVE UTILIZZARE IL TAGLIAERBA E TOGLIERE PIETRE, BASTONI, CAVI, OSSI ED ALTRA SPORCIZIA CHE POTREBBE ESSERE LANCIATA DALLA LAMA IN ROTAZIONE.

1. Tagliare l'erba lungo la superficie di terreni scoscesi muovendosi in senso trasversale, e mai dall'alto verso il basso. Prestare molta attenzione quando si cambia direzione sulle superfici inclinate. Non utilizzare su terreni molto scoscesi. Fare attenzione a mantenere sempre una presa ben salda per i piedi.
2. Rilasciare la leva interruttore per spegnere il tagliaerba quando si attraversano aree con ciotoli (le pietre possono essere lanciate dalla lama).
3. Impostare il tagliaerba sull'altezza massima di taglio quando si effettuano tagli su terreni non lisci o se l'erba è alta. Se si taglia troppa erba potrebbe scattare l'interruttore di protezione, e il tagliaerba si arresta.
4. Se durante la stagione con crescita rapida dell'erba

si usa un sacco raccolta erba, l'erba potrebbe ostruire l'apertura di scarico. Rilasciare la leva interruttore per spegnere il tagliaerba e togliere la chiavetta di sicurezza. Smontare la sacca per l'erba e agitarla in modo che l'erba si depositi sul fondo. Pulire qualsiasi residuo di erba o altri detriti che possano essersi formati intorno all'apertura di scarico. Sostituire la sacca per i clienti nuovi.

5. Se il tagliaerba inizia a vibrare in modo anomalo, rilasciare la leva interruttore per spegnerlo e togliere la chiavetta di sicurezza. Controllare immediatamente la causa della vibrazione. Le vibrazioni sono sempre un'indicazione di problemi. Non utilizzare il tagliaerba fino a quando non si è eseguito un controllo.

6. PER SPEGNERE IL TAGLIAERBA RILASCIARE SEMPRE LA LEVA INTERRUOTORE E TOGLIERE LA CHIAVETTA DI SICUREZZA QUANDO LO SI LASCIA INCUSTODITO, ANCHE SE PER UN BREVE PERIODO DI TEMPO.

AREA DI TAGLIO

L'area di taglio può essere influenzata da diversi fattori, come altezza di taglio, umidità del manto erboso, lunghezza dell'erba e densità. Inoltre, avviare e arrestare il tosaerba troppe volte durante l'uso può contribuire a ridurre l'autonomia e, di conseguenza, l'area di taglio.

La seguente tabella descrive il rapporto tra condizioni di taglio e area di taglio.

Condizioni di taglio		Area di taglio (massima)		
Condizioni dell'erba	Altezza di taglio	2.0 Ah Batteria	2.5 Ah Batteria	4.0 Ah Batteria
Erba molto fine e secca	Taglio da 7cm a 5cm	230m ² *	280m ² *	460m ² *
Erba fine e secca	Taglio da 7cm a 3cm	120m ² *	140m ² *	230m ² *

* Con due pacchi batterie completamente carichi utilizzati insieme.

SUGGERIMENTO:

- 1) Si consiglia di tagliare l'erba frequentemente, procedere a un'andatura normale e non avviare/arrestare il tosaerba troppo spesso durante l'uso.
- 2) Per ottenere prestazioni ottimali, utilizzare due pacchi batterie completamente carichi e tagliare sempre meno di un terzo della lunghezza dell'erba ad ogni passata.
- 3) Procedere più lentamente quando si deve tagliare erba più alta, così da ottenere un taglio più efficace e consentire lo scarico dell'erba tagliata.
- 4) Evitare di tagliare erba bagnata, in quanto potrebbe aderire alle superfici interne del piatto di taglio e ostacolare raccolta o scarico dell'erba tagliata.
- 5) In caso di erba fresca o spessa, impostare un'altezza di taglio maggiore per prolungare la durata delle batterie.

MANUTENZIONE

 **AVVERTENZA: Arrestare la falciatrice e togliere la chiave di sicurezza prima di asportare il sacco di raccolta dell'erba.**

NOTA: Per garantire una vita di servizio più lunga ed affidabile, è necessario attenersi con regolarità alle seguenti procedure di manutenzione. Verificare la presenza di difetti oggettivi, quali lame allentate, fuori sede o danneggiate, fissaggi lenti e componenti usurati o guasti. Accertarsi che tutte le coperture e le protezioni siano in buon ordine e correttamente agganciate al tosaerba. Eseguire ogni necessaria operazione di manutenzione o riparazione prima di utilizzare l'apparecchio. Qualora i problemi persistano nonostante una manutenzione regolare, rivolgersi al nostro servizio assistenza clienti per eventuali consigli e suggerimenti.

AFFILATURA DELLA LAMA

PER AVERE PRESTAZIONI OTTIMALI TENERE LA LAMA SEMPRE AFFILATA.

QUANDO SI SMONTA, AFFILA E SI RIMONTA LA LAMA INDOSSARE UNA PROTEZIONE IDONEA PER GLI OCCHI. VERIFICARE CHE LA CHIAVETTA DI SICUREZZA SIA STATA TOLTA.

L'affilatura della lama due volte nella stagione in cui si taglia l'erba è solitamente sufficiente in condizioni normali di utilizzo. La sabbia consuma rapidamente il filo della lama. Se il suo prato ha un terreno ricco di sabbia potrebbe essere necessario dover affilare la lama con una frequenza maggiore.

SOSTITUIRE IMMEDIATAMENTE LA LAMA SE PIEGATA O DANNEGGIATA.

QUANDO SI AFFILA LA LAMA:

1. Verificare che la lama rimanga equilibrata.
2. Affilare la lama con l'angolo di taglio originale.
3. Affilare i bordi di taglio su entrambe le estremità della lama, togliendo la stessa quantità di materiale da entrambi i lati.

NOTA: 1. Assicurarsi che il tagliaerba sia spento e rimuovere la chiave.

2. Riporre il tagliaerba in modalità di riposo in posizione verticale.

AFFILARE LA LAMA IN UNA MORSA (Vedi Fig. L)

1. Prima di togliere la lama, verificare che la leva dell'interruttore sia rilasciata, che la lama abbia interrotto il movimento e che la chiave di sicurezza sia stata tolta.
2. Smontare la lama dal tagliaerba. Vedere le istruzioni per lo smontaggio e per rimontare la lama.
3. Fissare la lama L-1 in una morsa L-2.
4. Indossare occhiali di sicurezza e prestare attenzione a non tagliarsi.
5. Affilare i bordi taglienti con attenzione utilizzando una lima fine L-3 o una pietra per affilare.
6. Controllare l'equilibratura della lama. Vedere le istruzioni per l'equilibratura della lama.
7. Rimontare la lama sul tagliaerba e serrare bene.

Fare riferimento alle istruzioni riportate di seguito.

EQUILIBRATURA DELLA LAMA (Vedi Fig. M)

Verificare l'equilibratura della lama posizionando il foro centrale della lama M-1 su un chiodo o su un giravite M-2, bloccati in orizzontale su una morsa M-3. Se una delle estremità della lama ruota verso il basso deve essere limata. La lama è bene equilibrata quando nessuna delle due estremità va in basso.

MANUTENZIONE DELLA LAMA (Vedi Fig. N1, N2)

Sostituire la lama metallica dopo 50 ore di taglio o 2 anni, quale delle due condizioni si verifica prima, indipendentemente dalle condizioni. Per smontare e rimontare la lama seguire queste procedure. Sono necessari guanti da giardinaggio (non in dotazione) ed una chiave (non in dotazione) per smontare la lama. Tenere la lama (18) e svitare il bullone della lama (17) ruotandolo in senso antiorario con la chiave, poi rimuovere la lama.

Per rimontare, mettere la lama (18) con il lato affilato verso il basso. Serrare bene il dado della lama (17).

IMMAGAZZINAMENTO: (Vedi Fig. K1, K2)

Arrestare il tagliaerba e togliere sempre la chiave di sicurezza. Pulire a fondo la parte esterna della macchina usando un panno o una spazzola morbida. Non usare acqua, solventi o prodotti lucidanti.

Rimuovere ogni traccia di grasso e detriti, soprattutto dalle fessure di ventilazione.

Ribaltare lateralmente il tosaerba e procedere alla pulizia del gruppo di taglio. Rimuovere dalla lama gli eventuali accumuli di erba servendosi di un utensile di legno o plastica.

Conservare la macchina in un posto asciutto. Non accatastare sopra di essa altri oggetti.

Per agevolare lo stoccaggio, rilasciare la manopola sul manico e piegare la parte superiore del manico, come illustrato nelle Figg. K1 e K2.

TUTELA AMBIENTALE



I prodotti elettrici non possono essere gettati tra i rifiuti domestici. L'apparecchio da rottamare deve essere portato al centro di riciclaggio per un corretto trattamento. Controllare con le autorità locali o con il rivenditore per localizzare il centro di riciclaggio più vicino.

RISOLUZIONE DEI PROBLEMI

Problema	Soluzione
1. La macchina non parte azionando la leva interruttore.	A. Verificare che sia stata installata correttamente la chiave di sicurezza e che il pulsante sull'alloggiamento dell'interruttore venga premuto completamente. B. Rilasciare la leva dell'interruttore per spegnere il tosaerba. Rimuovere la chiave di sicurezza, capovolgere il tosaerba e controllare che la lama possa ruotare liberamente. In caso contrario, riportare il tosaerba a un manutentore autorizzato. La lama deve ruotare liberamente. C. La batteria è stata caricata completamente? Collegare il caricabatterie e attendere che si accenda la spia verde.
2. Il motore si spegne durante la falciatura.	A. Rilasciare la leva dell'interruttore per spegnere il tosaerba. Rimuovere la chiave di sicurezza, capovolgere il tosaerba e controllare che la lama possa ruotare liberamente. In caso contrario, riportare il tosaerba a un manutentore autorizzato. La lama deve ruotare liberamente. B. Regolare l'altezza di taglio delle ruote sulla posizione più alta e accendere il tosaerba. C. La batteria è stata caricata completamente? Collegare il caricabatterie e attendere che si accenda la spia verde. D. Evitare di sovraccaricare il tosaerba. Rallentare la velocità di taglio oppure aumentare l'altezza di taglio, oppure applicare entrambe le misure.
3. Il motore si spegne durante la falciatura o non riesce a tagliare tutto il prato.	A. La batteria è stata caricata completamente? Collegare il caricabatterie e attendere che si accenda la spia verde. B. Rilasciare la leva dell'interruttore per spegnere il tosaerba. Rimuovere la chiave di sicurezza. Capovolgere il tosaerba e controllare: l'affilatura della lama – mantenere ben affilata la lama. Che la scocca e il condotto di scarico non siano intasati. C. Le ruote possono essere state regolate a un'altezza troppo bassa per le condizioni dell'erba. Aumentare l'altezza di taglio.
4. Il tosaerba è troppo duro da spingere.	A. Aumentare l'altezza di taglio per ridurre la resistenza della scocca sull'erba. Controllare che ogni ruota giri liberamente.
5. Il tosaerba fa rumore e vibra più del solito.	A. Rilasciare la leva dell'interruttore per spegnere il tosaerba. Rimuovere la chiave di sicurezza. Girare di lato il tosaerba e controllare la lama per verificare che non si sia piegata o danneggiata. Se la lama è danneggiata, sostituirla con una di ricambio. Se la parte inferiore della scocca è danneggiata, portare il tosaerba presso un centro assistenza autorizzato. B. Se non vi sono danni visibili sulla lama e il tosaerba continua a vibrare: Rilasciare la leva dell'interruttore per spegnere il tosaerba. rimuovete la chiave di sicurezza e la lama. Ruotare la lama di 180 gradi e rimontarla. Se il tosaerba continua a vibrare, portarlo presso un centro assistenza autorizzato.
6. Il LED del caricabatterie non si accendono.	A. Controllare la connessione. B. Sostituire il caricabatterie.
7. Il LED del caricabatterie non diventa verde.	A. La batteria deve essere esaminata. Portarla in un centro di assistenza autorizzato.
8. Il rasoerba non raccoglie lo sfal-cio nel sacco.	A. Rimuovere la piastra di pacciamatura quando si usa il sacco. B. Condotto intasato. Rilasciare la leva dell'interruttore per spegnere il tosaerba. Rimuovere la chiave di sicurezza. Eliminare lo sfalcio dal condotto. C. Troppa erba tagliata. Sollevare l'altezza di taglio delle ruote per accorciare la lunghezza del taglio. D. Sacco pieno. Svuotare il sacco più frequentemente.
9. Durante la pacciamatura si vedono sfalci evidenti.	A. Viene tagliata troppa erba. Sollevare l'altezza di taglio delle ruote per accorciare la lunghezza del taglio. Non tagliare più di 1/3 della lunghezza totale. B. Verificare l'affilatura della lama. Mantenere la lama sempre affilata.
10. Tempo di funzionamento ridotto dopo molti utilizzi.	A. Riportare la macchina in un centro di assistenza autorizzato: potrebbe essere necessaria una nuova batteria.
11. Il LED del caricabatterie lampeggia in rosso e la batteria non si carica.	A. La batteria si surriscalda a seguito di un uso prolungato. Rimuovere la batteria dal caricabatterie e lasciarla raffreddare fino a 42°C o meno.

DICHIARAZIONE DI CONFORMITÀ

Noi,
Positec Germany GmbH
Postfach 32 02 16, 50796 Cologne, Germany

Dichiara che l'apparecchio,
Descrizione **Tagliaerba a batteria Worx**
Codice **WG779E WG779E.X (770-789 -**
designazione del macchinario rappresentativo
del Tagliaerba a batteria)
Funzione **Falciatura prati**

È conforme alle seguenti direttive,
2006/42/EC, 2014/30/EU
2011/65/EU&(EU)2015/863
2000/14/EC modificata dalla 2005/88/EC

2000/14/EC modificata dalla 2005/88/EC
- Procedura di conformità come da **Annex VI**
- Potenza acustica pesata **87.76dB(A)**
- Massima potenza di rumore garantita **90dB(A)**

L'organismo competente
Nome: Intertek, Deutschland GmbH (organismo
notificato 0905)
Indirizzo: Stangenstraße 1, 70771
LEINFELDEN-ECHTERDINGEN

conforme a,
EN 60335-1,
EN 60335-2-77,
EN 62233,
EN ISO 3744,
EN 55014-1,
EN 55014-2

Il responsabile autorizzato alla compilazione della
documentazione tecnica,
Nome: Marcel Filz
Indirizzo: Positec Germany GmbH, Postfach 32
02 16, 50796 Cologne, Germany



2021/10/31
Allen Ding
Vice capo ingegnere, testing e certificazione
Positec Technology (China) Co., Ltd.
18, Dongwang Road, Suzhou Industrial
Park, Jiangsu 215123, P. R. China

SEGURIDAD DEL PRODUCTO ADVERTENCIAS DE SEGURIDAD GENERALES



ADVERTENCIA! Leer
todas las instrucciones.

Si no se respetan las
instrucciones, existe un riesgo
de descargas eléctricas, de
incendio y/o de graves heridas.

Lea detenidamente las
instrucciones para garantizar
el uso seguro de la máquina.
Conserve este manual de
consejos e instrucciones
para futuras consultas.

- Este aparato no ha sido diseñado para su uso por personas (incluyendo niños) con capacidades físicas, sensoriales o mentales reducidas, o falta de experiencia y conocimientos, a menos que lo hagan bajo la supervisión o instrucción de una persona responsable de su seguridad.
- Los niños deberán ser vigilados para asegurar que no jueguen con el aparato.
- El aparato únicamente debe utilizarse con la fuente de alimentación suministrada.

IMPORTANTE
LEER DETENIDAMENTE
ANTES DE UTILIZAR LA

Cortacésped a batería

ES

HERRAMIENTA CONSERVAR PARA REFERENCIA FUTURA

Prácticas de uso seguro FAMILIARIZACIÓN

- a) Lea cuidadosamente las instrucciones. Familiarícese con los controles y el uso apropiado de la herramienta.
- b) Nunca permita que los niños o personas no familiarizadas con estas instrucciones hagan uso de la herramienta. Las regulaciones locales pueden restringir la edad del operador.
- c) Nunca corte el césped mientras otras personas, especialmente niños, o animales domésticos se encuentran en las proximidades.
- d) Recuerde que el usuario u operario es el responsable de los accidentes o riesgos a los que se sometan otras personas o propiedades.

PREPARACIÓN

- a) Siempre use calzado resistente y pantalones largos cuando efectúe el corte de césped. No utilice la herramienta cuando esté descalzo o use sandalias.
- b) Inspeccione bien toda la zona en la que desee utilizar el equipo, y retire todos los objetos que pudieran ser

- lanzados por la máquina;
- c) Antes del uso, siempre examine visualmente la herramienta a fin de comprobar que las cuchillas, los pernos de las cuchillas y la unidad de corte no estén desgastados o dañados. A fin de evitar posibles desequilibrios, las cuchillas y los pernos desgastados o dañados deben ser reemplazados por juegos completos; Sustituya las etiquetas dañadas o ilegibles.

FUNCIONAMIENTO

- a) Trabaje únicamente de día o con buena luz artificial.
- b) Cuando sea posible, evite manejar la herramienta sobre césped mojado.
- c) Asegúrese de no perder el equilibrio en las pendientes.
- d) Camine, no corra;
- e) En máquinas giratorias con ruedas, corte en dirección perpendicular a la pendiente, nunca hacia arriba y hacia abajo;
- f) Observe extrema precaución al cambiar de dirección en las pendientes.
- g) No trabaje sobre pendientes excesivamente empinadas.
- h) Tenga mucho cuidado al invertir la marcha de la herramienta o al desplazarla hacia Ud.

- i) Detenga la/s cuchilla/s en los casos en que la herramienta deba ser inclinada para el transporte, o para atravesar superficies donde no hay césped, o al transportar la herramienta a y desde el área a cortar.
- j) Nunca utilice la herramienta con protectores defectuosos, o sin los dispositivos de seguridad en su lugar, por ejemplo deflectores y/o colectores de césped.
- k) Encienda el motor según las instrucciones y con los pies bien alejados de la/s cuchilla/s.
- l) No incline la herramienta para encender el motor, a menos que la misma requiera de ello para arrancar. En este caso, no la incline más de lo absolutamente necesario y levante únicamente la parte que está más alejada del operador.
- m) No coloque manos ni pies cerca o bajo las piezas en rotación. En el caso de cortadoras rotatorias de césped, no se acerque a la abertura de descarga en ningún momento.
- n) No toque la cuchilla antes de quitar el dispositivo de desactivación. Las cuchillas deben haberse detenido por completo;
- o) No arranque el cortacésped cuando esté de pie frente a la apertura de descarga.
- p) No transporte el cortacésped mientras la fuente de alimentación está funcionando.
- q) Pare el cortacésped y extraiga el dispositivo de desactivación. Asegúrese de que todas las partes móviles se han detenido completamente.
- si se deja la máquina desatendida,
 - antes de eliminar una obstrucción,
 - antes de realizar comprobaciones, operaciones de limpieza o trabajar con la máquina,
 - Después de chocar con un objeto extraño. Examine la herramienta para comprobar si hay daño y repare si es necesario. Si comienza a vibrar en forma anormal (verifique inmediatamente)
 - Inspeccione daños.
 - Sustituya o repare cualquier parte dañada.
 - Compruebe y apunte cualquier parte aflojada.

MANTENIMIENTO Y ALMACENAMIENTO

- a) Mantenga tuercas, pernos

y tornillos ajustados para cerciorarse de que la herramienta está en condiciones seguras de trabajo n;

- b) Verifique periódicamente el colector de césped para comprobar si hay desgaste o deterioro;
- c) Para su seguridad, reemplace las piezas gastadas o dañadas. Utilice solamente partes sustituibles y accesorios genuinos.
- d) Tenga cuidado durante el ajuste de la máquina para evitar que sus dedos queden atrapados entre las cuchillas móviles y las partes fijas de la máquina.
- e) Deje que el cortacésped se enfríe antes de guardarlo.
- f) Cuando revise las cuchillas tenga en cuenta que aunque la fuente de alimentación esté apagado, las cuchillas pueden aún moverse.

ADVERTENCIAS DE SEGURIDAD PARA LA BATERÍA

- a) **No desmonte, abra o destruya las pilas o las baterías recargables.**
- b) **No provoque un cortocircuito en la batería. No almacene las baterías de forma**

descuidada en una caja o cajón donde podría provocar un cortocircuito entre ellas o mediante otros objetos metálicos.

Cuando la batería no esté siendo utilizada, manténgala alejada de objetos metálicos, como clips de papel, monedas, llaves, clavos, tornillos u otros objetos metálicos pequeños, que pueden posibilitar la conexión de un borne con otro. Al provocar un cortocircuito con los bornes de la batería se pueden sufrir quemaduras o generar un incendio.



- c) **No exponga las baterías al calor o al fuego. No las guarde expuestas directamente al sol.**
- d) **No exponga las baterías a impactos mecánicos.**
- e) **En caso de que la batería tenga fugas de líquido, no permita que el líquido entre en contacto con la piel o los ojos. Si se produce el contacto, lave la zona afectada con grandes cantidades de agua y acuda a un médico.**
- f) **Acuda a un médico inmediatamente si se ha ingerido una pila o una batería.**







- g) Mantenga las baterías limpias y secas.**
- h) Limpie los bornes de la batería con un paño limpio si se ensucian.**
- i) Cargue la batería antes de utilizarla. Consulte siempre estas instrucciones y aplique el procedimiento de carga adecuado.**
- j) No deje la batería cargándose durante prolongados períodos de tiempo cuando no se utilice.**
- k) Después de prolongados períodos de almacenamiento, puede que sea necesario cargar y descargar la batería varias veces para obtener el máximo rendimiento.**
- l) Las baterías recargables proporcionan mejor rendimiento cuando se utilizan a temperatura ambiente normal (20 °C ± 5 °C).**
- m) Al eliminar las baterías, mantenga las baterías de distinto sistema electroquímico separadas unas de otras.**
- n) Recargue solo con el cargador indicado por WORX. No utilice ningún otro cargador que no sea el específicamente**

proporcionado para el uso con este equipo. El cargador adecuado para un tipo de baterías puede provocar un incendio si se utiliza con otro tipo de baterías.

- o) No utilice ninguna batería distinta a la diseñada para utilizarse con el aparato.**
- p) Mantenga la batería fuera del alcance de los niños.**
- q) Conserve la documentación original del producto por si tuviera que consultarla en otro momento.**
- r) Extraiga la batería del aparato cuando no lo utilice.**
- s) Deshágase del producto correctamente.**

SÍMBOLOS

	<p>Lea cuidadosamente el manual del usuario y cerciórese de entender todos los controles y la función que cumple cada uno.</p>
	<p>Mantenga alejados a los visitantes.</p>
	<p>Tenga cuidado con las cuchillas. Las cuchillas continúan rotando después de apagar el motor. Extraiga el enchufe de la toma de suministro eléctrico antes de realizar operaciones de mantenimiento.</p>

	No exponer a la lluvia o al agua
	No incinerar
 Li-Ion	No tirar las baterías. Las baterías agotadas deben llevarse al punto local de recogida o reciclaje de residuos.
	Utilizar guantes de protección
	Antes de realizar cualquier trabajo de ajuste, reparación o mantenimiento, desenchufe la batería de la toma.
 STOP	La cuchilla continúa rotando después de apagar la máquina. Espere hasta que todos los componentes de la misma se hayan detenido antes de tocarlos.
	Extraiga la llave
	Los residuos de aparatos eléctricos y electrónicos no deben depositarse en la basura doméstica. Se deben reciclar en las instalaciones especializadas. Consulte a las autoridades locales o el establecimiento para saber cómo reciclar estos productos.

LISTA DE COMPONENTES

- 1. LLAVE DE SEGURIDAD**
- 2. PALANCA DEL INTERRUPTOR**
- 3. PIEZAS DE SUJECIÓN DEL CABLE**
- 4. MANGO SUPERIOR**

- 5. EMPUÑADURA INFERIOR**
- 6. INDICADOR DE LA BATERÍA**
- 7. CUBIERTA DEL COMPARTIMENTO DE LA BATERÍA**
- 8. DIAL DE CORTE INTELIGENTE INTELICUT**
- 9. PALANCA DE AJUSTE DE LA ALTURA DE CORTE**
- 10. BARRA DEL MANGO**
- 11. PERILLAS DE MANGO, INFERIOR**
- 12. COMPUERTA DE SEGURIDAD**
- 13. BOLSA DE RECOLECCIÓN DE HIERBA**
- 14. MANGO DE LA CAJA DE CÉSPED**
- 15. INDICADOR DE LLENADO DEL SACO DE CÉSPED**
- 16. PERILLAS DE MANGO, SUPERIOR**
- 17. BATERÍA *(VÉASE LA FIG. E)**
- 18. PERNO DE LA CUCHILLA (VÉASE LA FIG. N1)**
- 19. CUCHILLA (VÉASE LA FIG. N1)**

*Los accesorios ilustrados o descritos pueden no corresponder al material suministrado de serie con el aparato.

DATOS TÉCNICOS

Modelo **WG779E WG779E.X (770-789 - denominaciones de maquinaria, representantes de Cortacésped sin cables)**

	WG779E WG779E.X**
Potencia nominal	40V  Max. (2x20V Max.)***
Velocidad sin carga	3300 / 3500/min
diámetro de corte	34cm
Altura de corte	20-70mm
Posiciones de altura de corte	6
Diámetro de la rueda delantera	160mm
Diámetro de la rueda trasera	180mm
Capacidad de colección de césped	30L
Tipo de batería	Iones de litio

Peso (sin batería)	12.1kg
---------------------	--------

** X = 1-999, A-Z, M1-M9 solo se utilizan para diferentes clientes, no hay cambios relevantes seguros entre estos modelos.

*** Voltaje medido sin carga. El voltaje inicial máximo de la batería es de 20 voltios. El voltaje nominal es de 18 voltios.

Categoría	Tipo	Capacidad
20V Batería	WA3551	2.0 Ah
	WA3572	2.5 Ah
	WA3553	4.0 Ah
	WA3014	4.0 Ah
20V Cargador	WA3772	2.0 A
	WA3883	4.0 A

Le recomendamos que compre sus accesorios en la misma tienda que compró la herramienta. Consulte el paquete de accesorios para obtener más detalles. El personal de la tienda puede ayudarlo y ofrecerle asesoramiento.

INFORMACIÓN SOBRE EL RUIDO

Nivel de presión acústica de ponderación	L_{pA} : 76.5dB(A) K_{pA} : 3dB(A)
Nivel de potencia acústica de ponderación	L_{wA} : 87.76dB(A) L_{wA} : 3dB(A)

Utilice protección auditiva.



INFORMACIÓN SOBRE LAS VIBRACIONES

Frecuencia de vibración típica	$a_h = 3.246m/s^2$ Incertidumbre $K=1.5m/s^2$
--------------------------------	--

ADVERTENCIA: El valor de emisión de vibraciones durante el uso de la herramienta podría ser distinto al valor declarado dependiendo de la forma en que se use la herramienta según las condiciones siguientes, y otras variaciones sobre el uso de la herramienta:

El modo de uso de la herramienta y los materiales que se cortan o perforan.

El estado general y las condiciones de mantenimiento de la herramienta.

La utilización del accesorio correcto para la herramienta y su correcto mantenimiento afilado y en buenas condiciones.

La firme sujeción de las empuñaduras y la utilización de accesorios antivibración.

El uso de la herramienta conforme a su diseño y estas instrucciones.

Esta herramienta podría causar síndrome de vibración mano-brazo si no se utiliza correctamente.



ADVERTENCIA: Para conseguir una mayor precisión, debe tenerse en cuenta una estimación del nivel de exposición en condiciones reales de todas las partes del ciclo de uso, como los tiempos durante los que la herramienta está apagada o el tiempo que está funcionando al ralenti sin realizar ningún trabajo. Esto podría reducir notablemente el nivel de exposición durante el periodo completo de trabajo.

Cómo minimizar el riesgo de exposición a la vibración. Utilice SIEMPRE cinceles, brocas y cuchillas afiladas.

Mantenga esta herramienta de acuerdo con estas instrucciones y bien lubricada (si es necesario).

Si la herramienta se utiliza regularmente, invierta en accesorios antivibración.

Planifique su programa de trabajo para distribuir el uso de la herramienta a lo largo de varios días.

INSTRUCCIONES DE FUNCIONAMIENTO



NOTA: Antes de utilizar la herramienta, lea detenidamente el manual de instrucciones.



UTILIZACIÓN REGLAMENTARIA

Este producto ha sido proyectado para utilizarse en el área doméstica.

MONTAJE Y FUNCIONAMIENTO



ACCIÓN	ILUSTRACIÓN
MONTAJE	
Montaje de la barra del mango NOTA: Seleccione uno de los dos agujeros en la parte inferior del mango para ajustarlo a la altura deseada.	Véase la fig. A1, A2, A3, A4, A5
Montaje de la bolsa de recolección de hierba	Véase la fig. B1, B2, B3, B4

Montaje de la bolsa de recolección de hierba en el cortacésped NOTA: Presione ligeramente la bolsa para pasto para asegurarse de que se encuentra completamente instalada.	Véase la fig. C1, C2
Comprobación del nivel de carga de la batería NOTA: La Fig. D1 solo es aplicable a la batería con indicador de la batería.	Véase la fig. D1
Cargar la batería NOTA: la batería se entrega descargada y debe cargarse completamente antes de cortar el césped por primera vez. Cargue siempre las dos baterías por completo y al mismo tiempo. Encontrará más información en el manual del cargador.	Véase la fig. D2, D3
Instalar/extraer la batería NOTA: El cortacésped solo funciona si tiene instaladas 2 baterías. Utilice siempre las dos mismas baterías y cárguelas al mismo tiempo. Cuando se utilizan dos baterías con diferente cantidad de energía, la máquina funciona únicamente con base en el mínimo común denominador.	Véase la fig. E
60 FUNCIONAMIENTO	
Indicador de la batería en la máquina Consulte la información de ESTADO DE LA BATERÍA IMPORTANTE Si sólo se ilumina una luz, significa que como mínimo una batería está agotada y se tiene que cargar. Esto será así aunque el cortacésped continúe funcionando. Si continúa utilizando su cortacésped con la batería descargada, podría reducir la vida y el rendimiento de su batería. Si no se ilumina ninguna luz, significa que como mínimo una batería no está bien instalada o que tiene un fallo. Vuelva a comprobar que las baterías estén colocadas correctamente.	Véase la fig. F
Arranque & Parada	Véase la fig. G1, G2

Ajuste de la altura de corte ¡ADVERTENCIA! Deténgase, suelte la palanca y espere a que el motor se detenga antes de ajustar la altura. Las cuchillas continuarán girando después de apagar la máquina. Una cuchilla en movimiento podría causar una lesión. No toque las cuchillas en movimiento.	Véase la fig. H
Indicador de llenado del saco de césped Saco vacío: aleta flotante (a)  Saco lleno: aleta descendida (b) 	Véase la fig. I1
Desmontaje y vaciado de la bolsa de recolección de hierba ¡ADVERTENCIA! Compruebe siempre que la tapa de seguridad cierre la salida de descarga antes del uso. No levante nunca la tapa de seguridad cuando se esté utilizando el cortacésped sin la bolsa de hierba instalada.	Véase la fig. I2
Descarga posterior	Véase la fig. J
Almacenamiento	Véase la fig. K1, K2

LED DE ESTADO DE LA BATERÍA (Véase la fig. F)

Antes de poner en marcha la máquina o después de utilizarla, presione el botón "POWERTEST" para comprobar la capacidad de la batería. Durante el funcionamiento, la capacidad de la batería se indica automáticamente por medio del indicador de energía de la batería. Los LEDs indican constantemente la condición de la batería de la siguiente manera:

Estado del indicador de la batería	Estado de la batería
Se iluminan cinco luces en color verde ().	Las dos baterías tienen mucha carga.
Se iluminan dos, tres o cuatro luces en color verde.	Hay energía en las dos baterías. Cuantas más luces se iluminen, mayor es la cantidad de energía restante.
Solo se ilumina una luz en color verde ().	Como mínimo una batería está agotada y se tiene que cargar.

No se ilumina ninguna luz.	Como mínimo una batería no está bien instalada o tiene un fallo.
Parpadea una única luz con una frecuencia de dos veces por ciclo.	Como mínimo una batería está sobre descargada (consulte el estado de carga de la batería). Recargue las dos baterías al mismo tiempo antes de usarlas de nuevo o de guardarlas.
Parpadea una única luz con una frecuencia de tres veces por ciclo.	Como mínimo una batería está caliente. Deje enfriar las baterías antes de volver a encender la máquina.
Parpadea una única luz con una frecuencia de cuatro veces por ciclo.	La máquina está sobrecargada. Eleve la altura de corte o empuje lentamente.

SUGERENCIAS DE CORTE

ATENCIÓN: INSPECCIONE SIEMPRE EL ÁREA EN LA QUE DESEE UTILIZAR EL CORTACÉSPED Y RETIRE TODAS LAS PIEDRAS, RAMAS, CABLES, HUESOS Y DEMÁS RESIDUOS QUE PUDIERAN SER LANZADOS POR LA CUCHILLA GIRATORIA.

- En las pendientes, corte en dirección perpendicular, nunca hacia arriba y hacia abajo. Extreme la precaución al cambiar de dirección en las pendientes. No corte sobre pendientes excesivamente pronunciadas. Mantenga siempre un apoyo firme.
- Suelte la palanca para apagar el cortacésped mientras atraviesa una zona con gravilla (las piedras podrían dañar las cuchillas).
- Coloque el cortacésped en el punto de corte más alto si desea cortar sobre suelos altos. Cortar demasiada hierba de una vez podría hacer saltar el interruptor de circuito y detener el cortacésped.
- Si se utiliza una bolsa de hierba durante la temporada de crecimiento rápido, la hierba podría tender a atascarse en la abertura de descarga. Suelte la palanca para apagar el cortacésped y extraer la llave de seguridad. Extraiga la bolsa de hierba y sacuda la hierba para acumularla en la parte trasera de la bolsa. Limpie también la hierba y demás residuos que pudieran haberse acumulado en la abertura de descarga. Cambie la bolsa de hierba.
- Si el cortacésped comienza a vibrar de forma anormal, suelte la palanca y detenga el cortacésped. Extraiga la llave de seguridad. Compruebe la causa inmediatamente. La vibración suele ser señal de problemas. No utilice el cortacésped hasta realizar una comprobación del sistema.
- SUELTE SIEMPRE LA PALANCA PARA APAGAR EL CORTACÉSPED Y EXTRAIGA LA LLAVE DE SEGURIDAD SI PIENSA DEJAR EL CORTACÉSPED DESATENDIDO, AUNQUE SÓLO SEA DURANTE UN PERIODO CORTO DE**

TIEMPO.

ZONA DE CORTE

La zona de corte puede verse afectada por varios factores, como la altura de corte, la humedad y la longitud y la densidad de la hierba. Además, encender y apagar el cortacésped demasiadas veces durante el funcionamiento también podría reducir la zona de corte.

En la siguiente tabla se indica la relación entre el estado de la hierba y la zona de corte.

Condiciones de corte		Zona de corte (máximo)		
Estado de la hierba	Altura de corte	2.0 Ah Batería	2.5 Ah Batería	4.0 Ah Batería
Hierba seca y muy fina	Corte de 7cm a 5cm	230m ² *	280m ² *	460m ² *
Hierba seca y fina	Corte de 7cm a 3cm	120m ² *	140m ² *	230m ² *

* Uso simultáneo de 2 baterías completamente cargadas.

CONSEJOS:

- Se recomienda incrementar la frecuencia de corte del césped, andar a velocidad normal y no encender y apagar el cortacésped demasiadas veces durante el funcionamiento.
- Para lograr el mejor rendimiento, asegúrese de que se utilicen simultáneamente dos baterías completamente cargadas y corte siempre 1/3 o menos de la altura de la hierba.
- Ande lentamente para cortar la hierba larga, con el fin de mejorar la efectividad del corte y permitir que los restos se descarguen correctamente.
- No corte la hierba cuando esté mojada, ya que se adheriría a la parte inferior y los restos no podrían recogerse o descargarse correctamente.
- Puede aumentarse la altura de corte para cortar hierba nueva o gruesa, y alargar así la duración de la batería.

MANTENIMIENTO

ADVERTENCIA: detenga el cortacésped y extraiga la llave de seguridad antes de retirar la bolsa de hierba.

ATENCIÓN: Para asegurarse de un servicio prolongado y confiable, realice regularmente los siguientes procedimientos de mantenimiento. Verifique si hay defectos obvios tales como una cuchilla suelta, fuera de lugar o dañada, accesorios sueltos y componentes desgastados o dañados. Compruebe que las cubiertas y guardas protectoras no se hayan dañado y estén correctamente unidas a la cortadora de césped. Realice todo mantenimiento o reparación necesarios antes de utilizar la cortadora de césped. Si a pesar del mantenimiento regular la cortadora llegara a presentar fallas, por favor llame a nuestra línea de ayuda al cliente para asesoramiento. **AFILAR LA CUCHILLA**

MANTENGA LAS CUCHILLAS AFILADAS PARA CONSEGUIR EL MEJOR RENDIMIENTO DEL CORTACÉSPED.

UTILICE PROTECCIÓN OCULAR AL DESINSTALAR, AFILAR E INSTALAR LA CUCHILLA. ASEGÚRESE DE RETIRAR LA LLAVE DE SEGURIDAD.

Afilar la cuchilla dos veces durante una sesión de corte suele ser suficiente en circunstancias normales. La arena hace que la cuchilla se desafilé rápidamente. Si el suelo de su jardín es arenoso, necesitará afilar las cuchillas con más frecuencia.

CAMBIE INMEDIATAMENTE LAS CUCHILLAS SI ESTÁN DOBLADAS O DETERIORADAS.

AL AFILAR LA CUCHILLA:

1. Asegúrese de que la cuchilla permanece equilibrada.
2. Afile la cuchilla con el ángulo de corte original.
3. Afile los bordes de corte a ambos extremos de la cuchilla, retirando cantidades iguales de material de ambos bordes.

NOTA: 1. Asegúrese de que el cortacésped esté apagado y extraiga la llave.

2. Coloque el cortacésped en el modo de almacenamiento vertical.

PARA AFILAR LA CUCHILLA EN UN TORNO (Véase la fig. L)

1. Asegúrese de que la palanca del interruptor está suelta, que la cuchilla se haya detenido y que se haya retirado la llave de seguridad antes de extraer la cuchilla.
2. Extraiga la cuchilla del cortacésped. Consulte las instrucciones para desinstalar e instalar la cuchilla.
3. Fije la cuchilla L-1 en un torno L-2.
4. Utilice gafas de seguridad y tenga cuidado de no cortarse.
5. Afile con cuidado los bordes de corte de la cuchilla con un diente fino L-3 o una piedra de afilado.
6. Compruebe que la cuchilla esté equilibrada. Consulte las instrucciones para equilibrar la cuchilla.
7. Vuelva a colocar la cuchilla en el cortacésped y fijela firmemente. Consulte las instrucciones siguientes.

EQUILIBRAR LA CUCHILLA (Véase la fig. M)

Compruebe que la cuchilla se encuentre equilibrada colocando el orificio central de la cuchilla M-1 sobre un clavo o un destornillador M-2 sostenido horizontalmente en un torno M-3. Si alguno de los extremos de la cuchilla gira hacia abajo, afile ese extremo. La cuchilla se encuentra equilibrada correctamente cuando no cae ningún extremo.

MANTENIMIENTO DE LAS CUCHILLAS (Véase la fig. N1, N2)

Cambie la cuchilla metálica después de 50 horas de corte o 2 años, lo que ocurra antes, independientemente de la condición de las mismas.

Siga el procedimiento siguiente para extraer y reemplazar la cuchilla. Necesitará guantes de jardín (no suministrados) y una llave (no suministrada) para extraer la cuchilla. Sostenga la cuchilla (18) y desenrosque el perno de la cuchilla (17) hacia la izquierda utilizando una llave, y extraiga la cuchilla a

continuación.

Para volver a montarla, coloque la cuchilla (18) con los bordes cortantes orientados hacia el suelo. Apriete entonces firmemente la tuerca de la cuchilla (17).

ALMACENAMIENTO (Véase la fig. K1, K2)

Detenga el cortacésped y extraiga siempre la llave de seguridad. Limpie a fondo las partes exteriores de la máquina usando una escobilla suave y un paño. No utilice agua, solventes ni lustradores. Deje su máquina libre de césped y deshechos, especialmente en las ranuras de ventilación.

Coloque la máquina de costado y limpie el área de la cuchilla. Si encuentra residuos de césped compactados en el área de la cuchilla, retirelos con un implemento de madera o plástico.

Guarde la máquina en un lugar seco. No coloque otros objetos encima de la máquina.

Para facilitar el almacenamiento, suelte el mando del mango y doble la parte superior del mango tal como se muestra en las Fig. K1 y K2.

PROTECCIÓN AMBIENTAL



Los residuos de equipamientos eléctricos y electrónicos no deben depositarse con las basuras domésticas. Se recogen para reciclarse en centros especializados. Consulte las autoridades locales o su distribuidor para obtener información sobre la organización de la recogida.

SOLUCIÓN DE PROBLEMAS

Problemas	Acción correctora
1. El cortacéspedes no se pone en marcha al tirar de la palanca.	A. Compruebe que la llave de seguridad esté instalada y colocada correctamente, y que el botón de la carcasa del interruptor esté presionado completamente. B. Suelte la palanca del interruptor para apagar el cortacésped. Extraiga la llave de seguridad, voltee el cortacésped y compruebe que la cuchilla gire libremente. Si no lo hace, envíe el cortacésped a un taller autorizado. La cuchilla debe girar libremente. C. ¿La batería está completamente cargada? Conecte el cargador y espere hasta que se ilumine la luz verde.
2. El motor se detiene mientras está cortando el césped.	A. Suelte la palanca del interruptor para apagar el cortacésped. Extraiga la llave de seguridad, voltee el cortacésped y compruebe que la cuchilla gire libremente. Si no lo hace, envíe el cortacésped a un taller autorizado. La cuchilla debe girar libremente. B. Eleve la altura de corte de las ruedas a la posición más alta y encienda el cortacésped. C. ¿La batería está completamente cargada? Conecte el cargador y espere hasta que se ilumine la luz verde. D. No sobrecargue el cortacésped. Disminuya la velocidad de corte o aumente la altura de corte. O ambos.
3. El cortacésped funciona pero el corte no es satisfactorio, o no se corta todo el césped.	A. ¿La batería está completamente cargada? Conecte el cargador y espere hasta que se ilumine la luz verde. B. Suelte la palanca del interruptor para apagar el cortacésped. Extraiga la llave de seguridad. Voltee el cortacésped y compruebe lo siguiente: Asegúrese de que la cuchilla esté siempre afilada. Que no haya obstrucciones en la cubierta ni en el conducto de descarga. C. Es probable que la altura de las ruedas se haya fijado en una posición demasiado baja para el estado del césped. Eleve la altura de corte.
4. El cortacésped resulta difícil de empujar.	A. Eleve la altura de corte para reducir el rozamiento de la cubierta contra el césped. Compruebe que cada rueda gire libremente.
5. El cortacésped produce vibraciones y ruidos de una manera inusual.	A. Suelte la palanca del interruptor para apagar el cortacésped. Extraiga la llave de seguridad. Voltee el cortacésped sobre uno de los lados y revise la cuchilla para asegurarse de que no esté curvada o dañada. Si la cuchilla está dañada, sustitúyala por una cuchilla de repuesto. Si la parte inferior de la cubierta está dañada, envíe el cortacésped a un centro de mantenimiento autorizado. B. Si no hay daños visibles en la cuchilla y el cortacésped todavía vibra: Suelte la palanca del interruptor para apagar el cortacésped. Extraiga la llave de seguridad y retire la cuchilla. Gire la cuchilla 180 grados y vuelva a colocarla. Si el cortacésped sigue vibrando, envíelo a un centro de mantenimiento autorizado.
6. Los LEDs del cargador de batería no se encienden.	A. Compruebe el enchufe de conexión. B. Sustituya el cargador.
7. El LED de carga de la batería no se vuelve verde.	A. Es necesario revisar la batería. Llévela a un centro de servicio autorizado.
8. El cortacésped no recoge los recortes en la bolsa.	A. Extraiga la placa de mantillo al embolsar. B. Conducto obstruido. Suelte la palanca del interruptor para apagar el cortacésped. Extraiga la llave de seguridad. Limpie el conducto de recortes de hierba. C. Demasiada hierba cortada. Eleve la altura de corte de las ruedas para reducir la longitud del corte. D. Bolsa llena. Vacíe la bolsa con más frecuencia.
9. Se ven recortes en el mantillo.	A. Se está cortando demasiado césped. Eleve la altura de corte de las ruedas para reducir la longitud del corte. No corte más de 1/3 de la longitud total. B. Compruebe que la cuchilla esté afilada. La cuchilla debe mantenerse siempre afilada.
10. El tiempo de funcionamiento se acorta tras varios usos.	A. Lleve la máquina a un centro de servicio autorizado; es posible que se tenga que instalar una batería nueva.
11. El LED del cargador de baterías parpadea en rojo y la batería no se puede cargar.	A. La batería se sobrecalienta cuando funciona de forma continua. Extraiga la batería del cargador y deje que se enfríe a 42°C o menos.

DECLARACIÓN DE CONFORMIDAD

Los que reciben,
Positec Germany GmbH
Postfach 32 02 16, 50796 Cologne, Germany

Declaran que el producto
Descripción **Cortacésped sin cables Worx**
Modelo **WG779E WG779E.X (770-789 - denominaciones de maquinaria, representantes de Cortacésped sin cables)**
Función **Corte de césped**

Cumple con las siguientes Directivas,
2006/42/EC, 2014/30/EU
2011/65/EU&(EU)2015/863
2000/14/EC modificada por 2005/88/EC

2000/14/EC modificada por 2005/88/EC
- Procedimiento de evaluación de la conformidad de acuerdo con **Annex VI**
- Nivel de presión acústica **87.76dB(A)**
- Nivel de intensidad acústica **90dB(A)**

Notificación realizada por
Nombre: Intertek, Deutschland GmbH (cuerpo notificado0905)
Dirección: Stangenstraße 1, 70771 LEINFELDEN-ECHTERDINGEN

Normativas conformes a,
EN 60335-1,
EN 60335-2-77,
EN 62233,
EN ISO 3744,
EN 55014-1,
EN 55014-2

La persona autorizada para componer el archivo técnico,
Firma: Marcel Filz
Dirección: Positec Germany GmbH,
Postfach 32 02 16, 50796 Cologne, Germany



2021/10/31
Allen Ding
Ingeniero Jefe Adjunto. Pruebas y Certificación.
Positec Technology (China) Co., Ltd.
18, Dongwang Road, Suzhou Industrial
Park, Jiangsu 215123, P. R. China

PRODUCTVEILIGHEID ALGEMENE VEILIGHEIDSWAARSCHUWINGEN

⚠ WAARSCHUWING! Lees alle instructies zorgvuldig door. Indien u zich niet aan alle onderstaande instructies houdt, kan dat leiden tot een elektrische schok, brand en/of ernstig letsel.

Lees de instructies aandachtig voor een veilig gebruik van de machine. Bewaar alle veiligheidsvoorschriften en alle instructies voor toekomstig gebruik.

- Dit apparaat is niet bedoeld voor gebruik door personen (waaronder kinderen) met verminderde fysieke, zintuiglijke of mentale capaciteiten, gebrek aan ervaring en kennis, tenzij ze werken onder toezicht of instructie betreffende het gebruik van het apparaat door iemand die verantwoordelijk is voor de veiligheid.
- Kinderen moeten onder toezicht worden gehouden om te verhinderen dat ze met de machine gaan spelen.
- Het apparaat mag slechts gebruikt worden met de

netadapter die bij het apparaat geleverd wordt.

**BELANGRIJK
LEES DIT VOOR GEBRUIK
BEWAAR DEZE
INSTRUCTIES VOOR LATERE
NASLAG**

**Veilige manier van
gebruiken
OPLEIDING**

- a) Lees de instructies zorgvuldig door. Maak uzelf bekend met de bediening en het juiste gebruik van het apparaat.
- b) Laat nooit kinderen of mensen die niet bekend zijn met deze instructies het apparaat gebruiken. Plaatselijke bepalingen kunnen een minimumleeftijd vereisen van de gebruiker.
- c) Maai nooit wanneer er mensen, met name kinderen, of huisdieren in de buurt zijn.
- d) Denk eraan dat de gebruiker verantwoordelijk is voor ongevallen en schade die ontstaan met andere personen en hun eigendommen.

VOORBEREIDING

- a) Draag bij het maaien altijd stevige schoenen en een lange broek. Gebruik dit apparaat niet wanneer u op blote voeten of op open

sandalen/slippers loopt.

- b) Inspecteer de omgeving van de gebruikte apparatuur en verwijder alle voorwerpen die door de machine weggegooid zouden kunnen worden;
- c) Controleer voor het gebruik altijd of de messen, de bouten waarmee de messen vastzitten en het snijgedeelte niet versleten of beschadigd zijn. Vervang versleten of beschadigde messen en bouten in paren om zo de balans te bewaren. Vervang beschadigde en onleesbare labels.

BEDIENING

- a) Maai alleen overdag of in goed kunstlicht.
- b) Gebruik het apparaat, voor zover mogelijk, niet in nat gras.
- c) Zorg er op hellingen altijd voor dat u stevig staat.
- d) Loop, ren niet;
- e) Een ronddraaiende machine op wielen gebruikt u evenwijdig aan hellingen, niet op en neer;
- f) Wees extra voorzichtig wanneer u op hellingen van richting verandert.
- g) Maai niet op zeer steile hellingen.
- h) Wees extra voorzichtig wanneer u het apparaat

- achteruit of naar u toe haalt.
- i) Stop de messen wanneer de maaier gekanteld dient te worden voor vervoer over oppervlaktes anders dan gras en wanneer het apparaat van en naar het gebied dat gemaaid wordt getransporteerd.
 - j) Gebruik het apparaat nooit wanneer beschermkappen beschadigd zijn of zonder dat veiligheidsonderdelen zoals deflectors en/of grasopvangsers geplaatst zijn.
 - k) Schakel de motor in volgens de instructies en houd uw voeten uit de buurt van de messen.
 - l) Kantel het apparaat nooit bij het inschakelen van de motor, behalve wanneer het apparaat gekanteld moet worden om gestart te worden. Kantel het apparaat in dat geval niet meer dan absoluut noodzakelijk en til alleen het gedeelte op dat niet richting de gebruiker wijst.
 - m) Plaats uw handen of voeten niet in de buurt van of onder draaiende onderdelen. Blijf bij cirkelmaaiers altijd uit de buurt van de uitwerpopening.
 - n) Raak het mes niet aan voordat de machine uitgeschakeld is en de messen volledig tot stilstand zijn gekomen;
 - o) Start de grasmaaier niet wanneer u voor de uitlaatopening staat.
 - p) Vervoer de grasmaaier niet terwijl de stroom is ingeschakeld.
 - q) Stop de grasmaaier en verwijder het vergrendelingsapparaat. Controleer of alle bewegende onderdelen volledig tot stilstand zijn gekomen.
 - Als u de machine onbeheerd laat,
 - Voordat u een blokkade verwijdert,
 - Voordat u de machine controleert, schoonmaakt of eraan werkt,
 - Nadat u een vreemd object heeft geraakt. Controleer het apparaat op beschadigingen en repareer deze indien nodig.Wanneer het apparaat abnormaal begint te trillen (meteen inspecteren)
 - Inspecteer op schade.
 - vervang o f repareer eventuele beschadigde onderdelen.
 - controleer en maak alle losse onderdelen vast.

ONDERHOUD EN OPSLAG

- a) Zorg ervoor dat alle bouten, moeren en schroeven stevig aangedraaid zijn om er zeker van te zijn dat er veilig met het apparaat gewerkt kan worden;
- b) Controleer de grasbak regelmatig op slijtage of achteruitgang;
- c) Vervang beschadigde of versleten onderdelen voor uw eigen veiligheid. Gebruik alleen originele vervangonderdelen en accessoires.
- d) Wees voorzichtig bij het instellen van de machine, zodat er geen vingers bekneld raken tussen de bewegende onderdelen en de vaste delen van de machine.
- e) Laat de grasmaaier volledig afkoelen voordat u deze opbergt.
- f) Wanneer u de bladen onderhoudt, moet u zich bewust zijn dat ze nog steeds kunnen bewegen, zelfs als de stroombron is uitgeschakeld.

VEILIGHEIDSINSTRUCTIES VOOR HET ACCUPACK

- a) **Batterijcellen en accupacks mogen niet gedemonteerd, geopend of vernietigd worden.**

- b) **Sluit accupacks niet kort. Bewaar accupacks niet willekeurig in een doos of lade waar ze elkaar kunnen kortsluiten of door geleidende voorwerpen kortgesloten kunnen worden. Houd het accupack op een afstand van andere metalen voorwerpen als paperclips, muntstukken, sleutels, nagels, schroeven en andere kleine metalen voorwerpen die de contacten van de accupack kunnen verbinden. Kortgesloten contacten van accupacks kunnen brandwonden of brand veroorzaken.**
- c) **Stel accupacks niet bloot aan warmte of vuur. Vermijd opslag in direct zonlicht.**
- d) **Stel accupacks niet bloot aan mechanische schokken.**
- e) **Als een accu lekt dient men voorzichtig te zijn dat de vloeistof niet in contact komt met de huid of de ogen. Als dat toch gebeurt spoelt men de huid onder stromend water en raadpleegt men een arts.**
- f) **Raadpleeg meteen een**

arts wanneer een batterij of accupack is ingeslikt .

- g) Houd batterijcellen en accupacks schoon en droog.**
- h) Veeg de aansluitingen van het accupack schoon met een droge doek als ze vuil zijn geworden.**
- i) Accupacks moeten voor gebruik worden opgeladen. Lees de gebruiksaanwijzing voor de juiste laadinstructies.**
- j) Laat accupacks niet langdurig opladen als ze niet worden gebruikt.**
- k) Na een lange opslagperiode kan het nodig zijn het accupack enkele keren op te laden en te ontladen voor een optimale prestatie.**
- l) Accupacks presteren het best bij normale kamertemperatuur (20 °C ± 5 °C).**
- m) Wanneer u accupacks wegwerpt, dient u accupacks van verschillende elektrochemische systemen van elkaar afgezonderd te houden.**
- n) Laad alleen op met een lader met de technische gegevens van Worx. Gebruik geen andere lader dan de lader die**

specifiek voor dat doel met de apparatuur is meegeleverd. Een lader voor één type accupack geschikt is kan een brandgevaar inhouden wanneer gebruikt met een ander type.

- o) Gebruikt geen accupack dat niet bedoeld is voor gebruik met deze apparatuur.**
- p) Houd accupacks buiten het bereik van kinderen.**
- q) Bewaar de oorspronkelijke instructies van het product voor latere gebruik.**
- r) Verwijder het batterijpakket uit de apparatuur als het niet in gebruik is.**
- s) Volg de juiste procedure voor afvalverwijdering na afdanken van dit apparaat.**

SYMBOLLEN

	Lees de gebruiksaanwijzing zorgvuldig en zorg ervoor dat u snapt hoe de bediening werkt.
	Houd omstanders op afstand.

	Pas op voor scherpe messen. De messen blijven draaien als de motor uitgeschakeld is. Neem de stekker uit het stopcontact voordat u onderhoud verricht.
	Niet blootstellen aan regen of water
	Niet in brand steken
	Batterijen niet weggooien. Breng lege accu's naar een recyclingcentrum of inzamelpunt voor chemisch afval bij u in de buurt.
	Draag beschermende handschoenen
	Verwijder de batterij uit de houder voor alle instel-, service- of onderhoudswerkzaamheden.
	De messen blijven nog even doordraaien nadat de machine is uitgeschakeld. Wacht tot alle onderdelen van de machine helemaal tot stilstand zijn gekomen voor u deze aanraakt.
	Verwijder de sleutel
	Afgedankte elektrische producten mogen niet bij het normale huisafval terechtkomen. Breng deze producten waar mogelijk naar een recyclecentrum bij u in de buurt. Vraag de verkoper of de gemeente informatie en advies over het recyclen van elektrische apparatuur.

ONDERDELENLIJST

- 1. VEILIGHEIDSSLEUTEL**
- 2. SCHAKELHENDEL**
- 3. ELEKTRICITEITSSNOERKLEMMEN**
- 4. BOVENSTE HANDVAT**
- 5. ONDERSTE HANDGREEP**
- 6. BATTERIJLAADINDICATIE**
- 7. AFSCHERMING ACCUPACK**
- 8. INSTELHENDEL MAAIHOOGTE**
- 9. GEEP**
- 10. SCHROEFKNOP, ONDERSTE**
- 11. VEILIGHEIDSKLEP**
- 12. GRASOPVANGZAK**
- 13. HENDEL VOOR DE GRASBAK**
- 14. INDICATOR VULNIVEAU GRASZAK**
- 15. SCHROEFKNOP, BOVENSTE**
- 16. ACCU *(ZIE FIG. E)**
- 17. BLADBOUT (ZIE FIG. N1)**
- 18. BLAD (ZIE FIG. N1)**

* Sommige afgebeelde of beschreven toebehoren worden niet meegeleverd.

TECHNISCHE GEGEVENS

Type **WG779E WG779E.X (770-789 - aanduiding van machinerie, kenmerkend voor Snoerloze grasmaaier)**

WG779E WG779E.X**	
Nominaal vermogen	40V \equiv Max. (2x20V Max.)***
Toerental onbelast	3300 / 3500/min
Snijdiameter	34cm
Maaihoogte	20-70mm
Hoogte-instellingen	6
Diameter van voorwiel	160mm
Diameter van achterwiel	180mm
Capaciteit grasbak	30L
Accutype	Lithiumionbatterij
Gewicht machine	12.1kg

** X = 1-999, A-Z, M1-M9 zijn alleen voor verschillende klanten, er zijn geen veiligheidsgerelateerde wijzigingen tussen deze modellen.

*** Spanning gemeten zonder belasting. Beginspanning batterij bereikt maximum 20 volt. Nominale spanning is 18 volt.

Categorie	Typ	Hoedanigheid
20V Accu	WA3551	2.0 Ah
	WA3572	2.5 Ah
	WA3553	4.0 Ah
	WA3014	4.0 Ah
20V Laber	WA3772	2.0 A
	WA3883	4.0 A

We raden u aan om accessoires te kopen in de winkel waar het gereedschap wordt verkocht. Zie het accessoirepakket voor meer informatie. Winkelpersoneel kan u helpen en adviseren.

GELUIDSPRODUCTIE

A-gewogen geluidsdruk L_{pA} : 76.5dB(A)
 K_{pA} : 3dB(A)

A-gewogen geluidsvermogen

L_{wa} : 87.76dB(A)
 L_{wa} : 3dB(A)

Draag oorbescherming.



TRILLINGSGEGEVENS

Gewogen trillingswaarde	$a_n=3.246m/s^2$ Onzekerheid $K=1.5m/s^2$
-------------------------	--

! **WAARSCHUWING:** De trillingsemisiewaarde tijdens het feitelijke gebruik van dit elektrisch gereedschap kan afwijken van de opgegeven waarde, afhankelijk van de wijze waarop het gereedschap wordt gebruikt, zoals in de volgende voorbeelden: Hoe het gereedschap wordt gebruikt en welk materiaal wordt gesneden of geboord. Of het gereedschap in goede staat verkeerd en correct wordt onderhouden. Gebruik van de juiste toebehoren voor het gereedschap en of deze scherp zijn en in goede staat verkeren. De stevigheid van de grip op de handgrepen en het eventuele gebruik van antivibratie-accessoires. En of het gereedschap wordt gebruikt waarvoor het ontworpen is en in overeenstemming met deze instructies.

Dit gereedschap kan een trillingssyndroom in de handen en armen veroorzaken als het niet op de juiste wijze gehanteerd wordt.

! **WAARSCHUWING:**Voor de nauwkeurigheid moet bij een schatting van het blootstellingsniveau in de feitelijke gebruiksomstandigheden rekening worden gehouden met alle delen van de bedrijfscyclus, zoals het moment waarop het gereedschap wordt uitgeschakeld en terwijl het gereedschap in werking is zonder daadwerkelijk gebruikt te worden. Dit kan het blootstellingsniveau over de totale werkperiode aanzienlijk verminderen. Help de blootstelling aan trillingen te minimaliseren. Gebruik ALTIJD scherpe beitels, boren en messen. Onderhoud het gereedschap in overeenstemming met deze instructies en houd het goed gesmeerd (indien van toepassing). Schaf antivibratie-accessoires aan wanneer u het gereedschap geregeld gebruikt. Plan de werkzaamheden zodat de taken met veel trillingen over een aantal dagen verspreid worden.

BEDIENINGSINSTRUCTIES







OPMERKING: lees het instructieboekje aandachtig voor gebruik van het gereedschap.

GEbruik VOLGENS BESTEMMING

Dit product is bestemd voor het maaien van gazons (uitsluitend particulier gebruik).

ASSEMBLAGE EN BEDIENING

ACTIE	FIGUUR
MONTAGE	
Assembleren van de greepstang OPMERKING: Kies één van de twee gaten in de onderste hendel voor de gewenste hoogte van de hendel.	Zie Fig. A1, A2, A3, A4, A5
Assembleren van grasopvangzak	Zie Fig. B1, B2, B3, B4
Assembleren van de grasopvangzak van de grasmaaimachine OPMERKING: Druk de graszak iets naar beneden om te controleren of hij volledig gemonteerd is.	Zie Fig. C1, C2
Controleren van de laadtoestand van het accupack OPMERKING: Fig. D1 is alleen geschikt voor het accupack met indicatielampje voor de accu.	Zie Fig. D1
Laden van het accupack OPMERKING: Het accupack wordt onopgeladen geleverd. Voor de eerste keer maaien moet het accupack volledig worden opgeladen. Laad de twee accu's altijd op hetzelfde moment op. U vindt meer gedetailleerde informatie in de handleiding voor het laadapparaat.	Zie Fig. D2, D3
Verwijderen & Plaatsen van het accupack OPMERKING: Deze grasmaaier zal alleen werken als beide accu's zijn gemonteerd. Gebruik altijd dezelfde twee accu's en laad de twee accu's op hetzelfde moment op. Als u twee accu's met verschillend vermogen gebruikt, zal de machine alleen draaien volgens de laagste gemeenschappelijke noemer.	Zie Fig. E
BEDIENING	

Batterijlaadindicatie op de machine Zie bijzonderheden in het gedeelte ACCUSTATUS BEANGRIJK Als slechts één licht brandt, is minstens één accu leeg en moet worden opgeladen, zelfs al kan er nog gras gemaaid worden. Gaat u verder met grasmaaien terwijl de accu in deze toestand is, dan vermindert u de levensduur en de prestaties van de accu. Als er geen enkel lampje brandt is minstens één lampje niet geheel geïnstalleerd of defect, controleer dan of de accu's goed zijn geplaatst.	Zie Fig. F
Starten & Stoppen	Zie Fig. G1, G2
Instellen van de maaihoogte  WAARSCHUWING! Stop en laat de schakelaar los, voordat u de hoogte verandert. De messen draaien na het uitschakelen nog even door en een draaiend mes kan letsel veroorzaken. Raak de draaiende messen niet aan.	Zie Fig. H
Indicator vulniveau graszak Lege status: flap zwevend (a) 	Zie Fig. I1
Volle status: flap omlaag (b) 	
Verwijderen/leggen van de grasopvangzak  WAARSCHUWING! Controleer altijd de veiligheidsflap, sluit de uitlaat voor gebruik. Til nooit de veiligheidsflap op wanneer de grasmaaier in gebruik is zonder de grasopvangbak.	Zie Fig. I2
Achterafvoer	Zie Fig. J
Opslag	Zie Fig. K1, K2

BATTERIJ STATUS (Zie Fig. F)

Vóór starten of gebruik dient u de knop "POWERTEST" op het apparaat in te drukken om het batterijvermogen te controleren. Tijdens het gebruik wordt het accuvermogen automatisch aangegeven, door de indicatie voor het accuvermogen. De lampjes tonen constant de toestand en de conditie van de accu, en wel als volgt:

Indicatie voor de status van het accuvermogen	Accustatus
Vijf groene lampjes  branden.	De twee accu's zijn geheel opgeladen.
Twee, drie of vier groene lampjes branden.	De twee accu's hebben restvermogen. Hoe meer lampjes oplichten, hoe meer accuvermogen.
Er brandt maar één groen lampje  .	Minstens één accu is leeg en moet worden opgeladen.
Er brandt geen enkel lampje.	Minstens één accu is niet geheel geïnstalleerd of de accu is defect.
Er brandt maar één lampje tweemaal per cyclus.	Tenminste één accu is te ver ontladen (raadpleeg de oplaadstatus van de accu). Laad de twee accu's tegelijk op voordat u ze opnieuw gebruikt of opslaat.
Er brandt maar één lampje driemaal per cyclus.	Minstens één accu is heet. Wacht totdat hij is afgekoeld, voordat u opnieuw opstart.
Er brandt maar één lampje viermaal per cyclus.	Het apparaat is overbelast. Vergroot de maaihoogte of duw langzamer.

MAAITIPS

OPMERKING: INSPECTEER DE OPPERVLAKTE WAAR DE MAAIER GEBRUIKT MOET WORDEN EN VERWIJDER ALLE STENEN, STOKKEN, DRAAD, BOTTEN EN ANDER AFVAL DAT DOOR HET DRAAIENDE MES WEGGEWORPEN ZOU KUNNEN WORDEN.

- Maai evenwijdig aan hellingen, niet op en neer. Wees zeer zorgvuldig als u op een helling van richting verandert. Maai geen steile hellingen. Zorg ervoor dat uw voeten stevig staan.
- Laat de schakelaar los om de maaier "UIT" te schakelen als u over grind gaat (steentjes kunnen door het mes worden weggeworpen).
- Zet de maaier op de hoogste snijhoogte als u maait door ruwe grond of hoog onkruid. Zou u te veel gras tegelijk verwijderen, dan kan dat resulteren in het doorslaan van een zekering, waardoor de maaier stopt.
- Gebruikt u een graszak in het seizoen waarin het gras snel groeit, dan kan het gras zich ophopen in de uitwerping. Laat de schakelaar los om de maaier "UIT" te zetten en verwijder de veiligheidssleutel. Verwijder de graszak en schud het gras tot achterin de zak. Verwijder gras en ander afval dat zich heeft opgehoopt bij de

uitwerping. Zet de graszak weer terug.

- Mocht de maaier abnormaal trillen, laat dan de schakelaar los om de maaier "UIT" te zetten en verwijder de veiligheidssleutel. Zoek naar de oorzaak. Trilling is een waarschuwing voor een probleem. Gebruik de maaier niet voordat er een controle is uitgevoerd.

6. LAAT DE SCHAKELAAR ALTIJD LOS OM DE MAAIER "UIT" TE SCHAKELLEN EN VERWIJDER DE VEILIGHEIDSSLEUTEL ALS U DE MACHINE ONBEHEERD ACHTER LAAT, ZELFS ALS HET MAAR EVEN IS.

MAAIGEBIED

Het maaigebied wordt beïnvloed door verscheidene factoren, zoals de maaihoogte, de vochtigheid van het gazon, de graslengte en de dichtheid. Overigens wordt het maaigebied verkleind doordat de maaier tijdens het gebruik te vaak gestart en gestopt wordt.

De tabel hieronder geeft de verhouding tussen de maaionstandigheden en het maaigebied weer.

Maaionstandigheden		Maaigebied (maximum)		
Grasconditie	Maaihoogte	2.0 Ah Accu	2.5 Ah Accu	4.0 Ah Accu
Bijzonder dun, droog gras	Afsnijlengte 7cm tot 5cm	230m ² *	280m ² *	460m ² *
Dun, droog gras	Afsnijlengte 7cm tot 3cm	120m ² *	140m ² *	230m ² *

* Gebruik met 2 volledig opgeladen accu's tegelijkertijd.

TIPS:

- Aanbevolen wordt om uw gazon vaak te maaien, met normale tred te lopen, en de maaier tijdens het gebruik niet te vaak te starten/stoppen.
- Om de beste prestatie te behalen dient u voor twee volledig opgeladen accu's tegelijkertijd te zorgen en altijd 1/3 of minder van de graslengte af te maaien.
- Loop langzaam als u lang gras afmaait, zodat de maaier effectiever werkt, en verwijder het maaisel grondig.
- Vermijd maaien van nat gras, anders blijft dit aan de onderkant van de kap kleven en kan het maaisel niet worden verzameld of naar behoren worden verwijderd.
- Bij nieuw of dik gras dient een grotere maaihoogte te worden gebruikt. Dit zal de levensduur van de accu verlengen.

ONDERHOUD

! **WAARSCHUWING: Stop de maaier en verwijder de veiligheidspin voordat u de graszak verwijderd.**

OPMERKING: Om er zeker van te zijn dat uw machine lang meegaat en betrouwbaar blijft, dient u de volgende onderhoudstaken regelmatig uit te voeren.

Controleer op duidelijk zichtbare defecten, zoals een loszittend, verbogen of beschadigd mes, loszittende montages en versleten of beschadigde onderdelen. Controleer of de afdekkingen en beschermkappen onbeschadigd zijn en op de juiste wijze op de grasmaaier bevestigd zijn. Voer eventueel noodzakelijk onderhoud of noodzakelijke reparaties uit voordat u de grasmaaier gebruikt. Wanneer de grasmaaier ondanks regelmatig onderhoud toch niet werkt, neem contact op met onze klantenservice voor advies.

HET MES SLIJPEN

HOUD HET MES SCHERP VOOR DE BESTE PRESTATIES.

DRAAG GOEDE OOGBESCHERMING ALS U HET MES VERWIJDERT, SLIJPT EN MONTEERT. ZORG ERVOOR DAT DE VEILIGHEIDSSLEUTEL VERWIJDERD IS.

Het is meestal voldoende het mes twee keer tijdens het maaiseizoen te slijpen. Door zand wordt het mes snel bot. Heeft het gras een zanderige bodem, dan moet het mes vaker geslepen worden.

VERVANG EEN VERBOGEN OF BESCHADIGD MES DIRECT.

ALS U HET MES SLIJPT:

1. Zorg ervoor dat het mes gebalanceerd blijft.
2. Slijp het mes op de oorspronkelijke snijhoek.
3. Slijp de randen aan beide kanten van het mes en verwijder dezelfde hoeveelheid materiaal van weerszijden.

OPMERKING: 1. Zorg dat de maaimachine is uitgeschakeld en verwijder de sleutel.
2. Plaats de machine rechtop in de opslagstand.

HET MES SLIJPEN IN EEN BANKSCHROEF (Zie Fig. L)

1. Laat de schakelhendel los, wacht tot het mes gestopt is en verwijder de veiligheidssleutel voordat u het mes demonteert.
2. Verwijder het mes van de maaier. Zie de instructies voor het verwijderen en monteren van het mes.
3. Monteer mes L-1 in een bankschroef L-2.
4. Draag een veiligheidsbril en pas op dat u zichzelf niet snijdt.
5. Vrij zorgvuldig de randen van het mes met een fijne vijl L-3 of op een slijpsteen.
6. Controleer de balancerings van het mes. Zie de instructies voor de balancerings.
7. Zet het mes terug op de maaier en zet het stevig vast. Zie de instructies hieronder.

HET MES BALANCEREN (Zie Fig. M)

Controleer de balancerings van het mes door het centrale gat van het mes M-1 over een spijker of schroevendraaier M-2 te zetten, horizontaal in een bankschroef geklemd M-3. Als het mes niet in elke stand blijft staan, vrij dan aan het einde dat naar beneden komt. Het mes is goed gebalanceerd als het horizontaal blijft staan.

ONDERHOUD VAN HET MES (Zie Fig. N1, N2)

Vernieuw het metalen mes na 50 uur maaien met een minimum vanaf 2 jaar, ongeacht de conditie waarin het

mes verkeert. Volg deze werkwijze voor het verwijderen en vervangen van het mes. Draag tuinhandschoenen (niet meegeleverd) en gebruik een moersleutel (niet meegeleverd) om het mes te verwijderen. Houd het mes (18) vast en schroef de bout (17) linksom met de moersleutel, en verwijder vervolgens het blad. Om opnieuw te monteren, plaatst u het blad (18) met de snijranden naar de grond gericht. Zet daarna de moer stevig vast (17).

OPSLAG: (Zie Fig. K1, K2)

Stop de maaier en verwijder de veiligheidssleutel. Maak de buitenkant van de machine goed schoon met behulp van een zachte borstel en een doek. Gebruik geen water, oplosmiddelen of poetsmiddelen. Verwijder al het gras en andere resten, met name uit de ventilatieopeningen.

Leg de machine op zijn kant en maak de messen schoon. Wanneer grasresten vastzitten in de beschermkap van de messen, kunt u deze verwijderen met een houten of plastic voorwerp. Berg de machine op een droge plek op. Plaats geen andere objecten op de machine.

Om de grasmaaier gemakkelijk op te bergen, geef de vergrendeling van de handgreep vrij en vouw de bovenste handgreep op zoals weergegeven op Afb. K1 en K2.

BESCHERMING VAN HET MILIEU



Afgedankte elektrische producten kunt u niet met het normale huisafval weggoien. Breng deze producten, indien mogelijk, naar een recyclecentrum bij u in de buurt. Vraag de verkoper of de gemeente naar informatie en advies over het recyclen van elektrische producten.

PROBLEMEN OPLOSSEN

Problemen	Herstelhandeling
1. De maaier start niet als de schakelhendel wordt bediend.	A. Zorg ervoor dat de veiligheidssleutel geïnstalleerd is en correct geplaatst, en dat de inschakelknop volledig is ingedrukt. B. Laat de schakelaarhendel los om de maaier uit te zetten. Trek de veiligheidssleutel uit, keer de maaier om en controleer of het blad vrij kan draaien. Als dat niet zo is, retourneer dat dan naar een geautoriseerde onderhoudsmechanicus. Het blad moet vrij kunnen draaien. C. Is de accu volledig opgeladen? Koppel de oplader aan op de stroomtoevoer en wacht tot de groene lamp oplicht.
2. De motor stopt tijdens het maaien.	A. Laat de schakelaarhendel los om de maaier uit te zetten. Trek de veiligheidssleutel uit, keer de maaier om en controleer of het blad vrij kan draaien. Als dat niet zo is, retourneer dat dan naar een geautoriseerde onderhoudsmechanicus. Het blad moet vrij kunnen draaien. B. Verhoog de maaihoogte van de wielen naar de hoogste positie en start de maaier. C. Is de accu volledig opgeladen? Koppel de oplader aan op de stroomtoevoer en wacht tot de groene lamp oplicht. D. Voorkom overbelasting van de maaier. Ga langzamer maaien of verhoog de maaihoogte. Of doe beide.
3. De maaimachine werkt maar het maaien verloopt niet naar tevredenheid, of maait niet het hele gazon.	A. Is de accu volledig opgeladen? Koppel de oplader aan op de stroomtoevoer en wacht tot de groene lamp oplicht. B. Laat de schakelaarhendel los om de maaier uit te zetten. Trek de veiligheidssleutel uit. Keer de maaier om en controleer: Het blad op scherpte – houd het blad scherp. Het dek en de uitwerpgoot op blokkades. C. De aanpassing van de wielhoogte kan te laag zijn ingesteld voor de staat van het gras. Verhoog de maaihoogte.
4. De maaier is moeilijk te duwen.	A. Verhoog de maaihoogte om de wrijving tussen het dek en het gras te verminderen. Controleer of de wielen allemaal vrij kunnen draaien.
5. De maaier is abnormaal luidruchtig en trilt.	A. Laat de schakelaarhendel los om de maaier uit te zetten. Trek de veiligheidssleutel uit. Draai de maaier op zijn kant en controleer het blad om er zeker van te zijn dat het niet gebogen of beschadigd is. Als het blad beschadigd is, vervangt u het door een vervangend blad van. Als de onderzijde van het dek beschadigd is, brengt u de maaier terug naar een geautoriseerd servicecentrum van. B. Als er geen zichtbare schade aan het blad is en de maaier blijft trillen: Laat de schakelaarhendel los om de maaier uit te zetten, trek de veiligheidssleutel uit en verwijder het blad. Draai het blad 180 graden en bevestig het weer. Als de motor nog steeds trilt, brengt u de maaier terug naar een geautoriseerd servicecentrum van.
6. LED's van de acculader branden niet.	A. Controleer dat de stekker goed in het stopcontact zit. B. Vervang de lader
7. De acculader-LED wordt niet groen.	A. De accu moet worden nagekeken. Breng hem naar een geautoriseerd onderhoudscentrum.
8. De maaier pakt het gemaaid gras niet op.	A. Verwijder de mulchplaat als u hem inpakt. B. De grasopvang zit verstopt. Laat de schakelaarhendel los om de maaier uit te zetten. Trek de veiligheidssleutel uit. Haal het gemaaid gras uit de grasopvang. C. Gras wordt teveel weggemaaid. Verhoog de maaihoogte van de wielen zodat het gras minder kort wordt gemaaid. D. De zak is vol. Leeg de zak vaker.
9. Bij mulchen zijn snoeisporen zichtbaar.	A. Het gras wordt te kort gemaaid. Verhoog de maaihoogte van de wielen om de lengte van het maaisel te reduceren. Maai niet meer dan 1/3 van de totale lengte. B. Controleer of de bladen scherp zijn. Houd de bladen altijd scherp.
10. Laag of verminderd arbeidsvermogen na vele malen gebruik.	A. Retourneer het apparaat naar een onderhoudscentrum – misschien is een nieuwe accu nodig.
11. De LED van de accu-oplader knippert rood en de accu kan niet worden opgeladen.	A. De accu raakt na continuegebruik oververhit. Haal de accu uit de oplader en laat hem tot 42°C of minder afkoelen.

CONFORMITEITVERKLARING

Wij,
Positec Germany GmbH
Postfach 32 02 16, 50796 Cologne, Germany

Verklaren dat het product,
Beschrijving **Worx Snoerloze grasmaaier**
Type **WG779E WG779E.X (770-789 - aanduiding van machinerie, kenmerkend voor Snoerloze grasmaaier)**
Functie **Gras maaien**

Overeenkomt met de volgende richtlijnen,
2006/42/EC, 2014/30/EU
2011/65/EU&(EU)2015/863
2000/14/EC gewijzigd door 2005/88/EC

2000/14/EC gewijzigd door 2005/88/EC
- Procedure beoordeling conformiteit volgens **Annex VI**
- Niveau gemeten geluidsvermogen **87.76dB(A)**
- Opgegeven, gegarandeerde niveau geluidsvermogen **90dB(A)**

De betrokken aangemelde instantie
Naam: Intertek, Deutschland GmbH (aangemelde instantie 0905)
Adres: Stangenstraße 1, 70771 LEINFELDEN-ECHTERDINGEN

Standaards in overeenstemming met,
EN 60335-1,
EN 60335-2-77,
EN 62233,
EN ISO 3744,
EN 55014-1,
EN 55014-2

De persoon die bevoegd is om het technische bestand te compileren,
Naam: Marcel Filz
Adres: Positec Germany GmbH,
Postfach 32 02 16, 50796 Cologne, Germany



2021/10/31
Allen Ding
Plaatsvervangend Chief Ingenieur, Testen en
Certificeringmanager
Positec Technology (China) Co., Ltd.
18, Dongwang Road, Suzhou Industrial
Park, Jiangsu 215123, P. R. China

BEZPIECZEŃSTWO PRODUKTU OGÓLNE OSTRZEŻENIA DOTYCZĄCE BEZPIECZEŃSTWA

 **UWAGA: Należy przeczytać wszystkie przepisy.** Błędy w przestrzeganiu następujących przepisów mogą spowodować porażenie prądem, pożar i/lub ciężkie obrażenia ciała.

Należy uważnie przeczytać podane instrukcje dla bezpieczeństwa podczas działania maszyny. Należy dobrze przechowywać te przepisy.

- Niniejsze urządzenie nie jest przeznaczone do użytku przez osoby (wliczając w to dzieci) z obniżonymi zdolnościami fizycznymi, sensorycznymi lub umysłowymi oraz nieposiadające doświadczenia i wiedzy na temat urządzenia, chyba że zostaną będą one nadzorowane lub zostaną poinstruowane w zakresie obsługi urządzenia przez osobę odpowiedzialną za ich bezpieczeństwo.
- Należy zadbać o to, by dzieci nie bawiły się urządzeniem.
- Urządzenie może być zastosowane wyłącznie z zespołem zasilania, który był dostarczony z tym urządzeniem.

WAŻNE PRZED UŻYCIEM NALEŻY UWAŻNIE PRZECZYTAĆ NALEŻY ZACHOWAĆ DO WYKORZYSTANIA W PRZYSZŁOŚCI

Zalecenia dotyczące bezpiecznej obsługi PODSTAWOWE SZKOLENIE UŻYTKOWNIKA

- a) Uważnie przeczytaj niniejszą instrukcję. Zapoznaj się z elementami sterującymi oraz zasadami prawidłowego użytkownika urządzenia.;
- b) Nie pozwalaj używać kosiarki dzieciom lub osobom, które nie zapoznały się niniejszą instrukcją. Przepisy miejscowe mogą regulować minimalny wiek użytkownika podobnych urządzeń;
- c) Zaprzestań użytkownika maszyny, gdy w pobliżu znajdują się ludzie, w szczególności dzieci, lub zwierzęta domowe;
- d) Zapamiętaj, że operator lub użytkownik jest odpowiedzialny za wypadki lub zagrożenia dla innych ludzi lub ich mienia.

PRZYGOTOWANIE

- a) Podczas koszenia należy zawsze nosić odpowiednio zakryte obuwie i spodnie z długimi nogawkami. Nie wolno kosić będąc boso lub w sandałach z odkrytymi palcami;
- b) Należy dokładnie sprawdzić

teren, gdzie używane będzie urządzenie i usunąć wszystkie objekty, które mogą być wyrzucane przez maszynę;

- c) Przed uruchomieniem kosiarki należy zawsze sprawdzić, czy ostrza, śruby mocujące ostrza oraz zespół tnący nie uległy zużyciu lub uszkodzeniu. Wszystkie zużyte bądź uszkodzone ostrza i śruby należy wymieniać razem, aby zapewnić równomierną eksploatację tych elementów; Należy wymienić uszkodzone i nieczytelne etykiety.

DZIAŁANIE

- a) Kosić należy wyłącznie w świetle dziennym lub przy dobrym oświetleniu sztucznym;
- b) Należy w miarę możliwości unikać koszenia wilgotnej trawy;
- c) Podczas koszenia na pochyłym terenie należy uważać, aby nie stracić równowagi;
- d) Należy chodzić, nigdy nie należy biegać;
- e) Podczas pracy z maszynami poruszającymi się na kołach, koszenie należy prowadzić w poprzek stoków, nigdy w górę i w dół;
- f) Podczas zmiany kierunku koszenia na terenie pochyłym należy zachować szczególną ostrożność;
- g) Nie wolno kosić nadmiernie nachylonych stoków;

- h) Podczas cofania lub przyciągania kosiarki do siebie należy zachować szczególną ostrożność;
- i) W przypadku konieczności nachylenia kosiarki w celu jej przeniesienia lub przekroczenia podłoża innego niż trawa, a także podczas transportu kosiarki do miejsca pracy, należy wyłączyć urządzenie;
- j) Nie wolno używać urządzenia z uszkodzonymi osłonami lub bez firmowych zabezpieczeń, np. owiewek kierunkowych i/lub odbieraków ściętej trawy;
- k) Silnik kosiarki należy uruchamiać zgodnie z instrukcją, odsuwając stopy od ostrza(-y);
- l) Nie należy nachylać kosiarki podczas włączania silnika, poza sytuacją, gdy kosiarka musi zostać przechylona podczas uruchamiania. w takim przypadku, nie należy nachylać jej bardziej niż jest to absolutnie konieczne i unieść wyłącznie część z drugiej strony operatora;
- m) Nie wolno zbliżać ani wkładać rąk bądź stóp do/pod części obrotowe kosiarki. W przypadku kosiarek obrotowych należy zawsze zachowywać odpowiednią odległość od otworu wylotowego;
- n) Nie wolno dotykać ostrzy, jeśli urządzenie jest podłączone do zasilania, a ostrza nie zostały całkowicie zatrzymane;
- o) Nie należy uruchamiać kosiarki do trawników, stojąc przed wylotem skoszonej trawy.
- p) Nie należy przenosić kosiarki do trawy, przy uruchomionym źródle zasilania.
- q) Zatrzymaj kosiarkę do trawy i zdejmij urządzenie blokujące. Upewnij się, że zostały całkowicie zatrzymane wszystkie części ruchome.
- po pozostawieniu maszyny bez nadzoru,
 - przed usunięciem blokady,
 - przed przeglądem, czyszczeniem lub innymi pracami,
 - po zderzeniu z twardym przedmiotem. Przed ponownym uruchomieniem i używaniem kosiarki do trawy, sprawdź maszynę pod kątem uszkodzeń gdy narzędzie ogrodowe zaczyna wibrować w nietypowy sposób (natychmiast zbadać tego przyczynę).
 - sprawdź, czy nie ma uszkodzeń.
 - wymień lub napraw wszelkie uszkodzone części.
 - sprawdź i dokręć wszelkie poluzowane części.

KONSERWACJA I PRZECHOWYWANIE

- a) Aby zachować dobry stan techniczny kosiarki i zapewnić bezpieczeństwo pracy, należy okresowo dokręcać wszystkie nakrętki i śruby;

- b) Kosiarkę należy często poddawać przeglądowi pod kątem zużycia bądź pogorszenia stanu technicznego;
- c) Dla bezpieczeństwa należy wymieniać zużyte lub uszkodzone części. Należy używać wyłącznie oryginalnych części zamiennych i akcesoriów.
- d) Podczas regulacji kosiarki do trawy należy zachować ostrożność, aby zapobiec uchwyceniu palców pomiędzy ruchomymi nożami i stałymi częściami kosiarki do trawy.
- e) Przed przechowywaniem należy poczekać na ostygnięcie kosiarki do trawy.
- f) Podczas obsługi noży należy uważać, ponieważ nawet przy wyłączonym źródle zasilania, noże mogą się nadal poruszać.

metalowe przedmioty. Nie używany akumulator należy trzymać z daleka od spinaczy, monet, kluczy, gwoździ, śrub lub innych małych przedmiotów metalowych, które mogłyby spowodować zmostkowanie kontaktów. Zwarcie pomiędzy kontaktami akumulatora może spowodować oparzenia lub pożar.

- c) Nie narażaj ogniw lub modułu akumulatora na działanie ciepła lub ognia. Unikaj składowania w miejscach pod bezpośrednim działaniem światła słonecznego.**
- d) Nie narażaj ogniw lub modułu akumulatora na uderzenia mechaniczne.**
- e) W razie wycieku z ogniwa, nie dopuść, aby płyn zetknął się ze skórą lub dostał się do oczu. Jeśli już nastąpił kontakt z płynem, przemyj skażoną powierzchnię dużą ilością wody i zwróć się o pomoc medyczną.**
- f) Nie używaj ogniwa lub modułu akumulatora nie przeznaczonego do pracy z danym urządzeniem.**
- g) Utrzymuj ogniwa i moduł akumulatora w czystości i w stanie suchym.**
- h) Jeśli zaciski ogniwa lub akumulatora zostały**

78

INSTRUKCJA BEZPIECZEŃSTWA DOTYCZĄCA MODUŁU AKUMULATORA

- a) Nie demontuj, nie otwieraj lub nie niszcz ogniw pomocniczych lub modułu akumulatora.**
- b) Nie zwieraj ogniwa lub modułu akumulatora.** Nie przechowuj ogniwa lub modułu akumulatora w sposób bezładny w pudle lub szufladzie, gdzie mogą się wzajemnie zewrzeć lub ulec zwarcia przez inne

- zanieczyszczone, oczyścić je czystą i suchą szmatką.
- i) **Ogniwa pomocnicze i moduł akumulatora należy przed użyciem naładować. Zawsze używaj właściwej ładowarki i przestrzegaj instrukcji ładowania zawartej w instrukcji obsługi dostarczonej przez producenta urządzenia.**
 - j) **Nie pozostawiaj modułu akumulatora na długie ładowanie, jeśli go nie używasz.**
 - k) **Po dłuższym okresie składowania może być niezbędne kilkukrotne naładowanie i rozładowanie ogniw lub modułu akumulatora, aby uzyskać optymalną wydajność.**
 - l) **Ogniwa pomocnicze oraz moduł akumulatora osiągają największą wydajność podczas pracy w normalnej temperaturze pokojowej ($20^{\circ}\text{C} \pm 5^{\circ}\text{C}$).**
 - m) **Podczas utylizacji akumulatorów należy oddzielić od siebie akumulatory o różnych systemach elektromechanicznych.**
 - n) **Akumulatory należy ładować tylko w**

ładowarkach, które poleci producent. Nie należy używać ładowarki innej niż dostarczonej wraz z narzędziem. Ładowarka odpowiednia dla jednego rodzaju akumulatorów może stworzyć ryzyko pożaru, gdy użyje się jej z innym rodzajem akumulatorów.

- o) **Nie używaj ogniwa lub modułu akumulatora nie przeznaczonego do pracy z danym urządzeniem.**
- p) **Trzymaj ogniwa i moduł akumulatora poza zasięgiem dzieci.**
- q) **Zachowaj oryginalne instrukcje produktu do wglądu.**
- r) **Kiedy to możliwe, wyjmuj moduł akumulatora, jeśli urządzenia się nie używa.**
- s) **Zużyte ogniwa i akumulatory utylizuj zgodnie z zasadami gospodarki odpadami.**

SYMBOLE

	<p>Przed rozpoczęciem używania tej maszyny należy przeczytać instrukcje obsługi.</p>
	<p>Należy zachować bezpieczną odległość o przewodniów.</p>

LISTA KOMPONENTÓW









1. VEILIGHEIDSSLEUTEL
2. SCHAKELHENDEL
3. ELEKTRICITEITSSNOERKLEMMEN
4. BOVENSTE HANDVAT
5. ONDERSTE HANDGREEP
6. BATTERIJLAADINDICATIE
7. AFSCHERMING ACCUPACK
8. INSTELHENDEL MAAIHOOGTE
9. GEEP
10. SCHROEFKNOP, ONDERSTE
11. VEILIGHEIDSKLEP
12. GRASOPVANGZAK
13. HENDEL VOOR DE GRASBAK
14. INDICATOR VULNIVEAU GRASZAK
15. SCHROEFKNOP, BOVENSTE
16. ACCU *(ZIE FIG. E)
17. BLADBOUT (ZIE FIG. N1)
18. BLAD (ZIE FIG. N1)

*Nie wszystkie pokazane na ilustracji akcesoria są dostarczane standardowo.

DANE TECHNICZNE

Typ **WG779E WG779E.X (770-789 - przeznaczanie maszyny, kosiarka do trawy z zasilaniem baterijnym)**

	WG779E WG779E.X**
Napięcie znamionowe	40V  Max. (2x20V Max.)***
Prędkość na biegu jałowym	3300 / 3500/min
Szerokość cięcia	34cm
Zakres wysokości cięcia	20-70mm
Pozycje wysokości cięcia	6
Średnica kół przednich	160mm
Średnica kół tylnych	180mm

	Należy uważać na ostrza. Po wyłączeniu silnika ostrza nadal obracają się- przed rozpoczęciem prac konserwacyjnych należy wyjąć mechanizm blokujący.
	Nie wystawiać na działanie deszczu lub wody
	Nie wrzucać do ognia
	Nie wyrzucać akumulatorów, Oddawać zużyte baterie do odpowiednich punktów zbierania lub recyklingu.
	Należy zakładać okulary ochronne
	Wyjąć akumulator z gniazda przed dokonaniem jakiegokolwiek regulacji, serwisowania lub konserwacji.
	Noże obracają się jeszcze przez jakiś czas po wyłączeniu silnika narzędzia ogrodowego i mogą spowodować obrażenia. Przed dotknięciem elementów maszyny należy odczekać do momentu ich całkowitego zatrzymania się.
	Wyjąć klucz
	Odpady wyrobów elektrycznych nie powinny być wyrzucane razem z odpadami gospodarstwa domowego. Należy korzystać z recyklingu, jeśli istnieje odpowiednia infrastruktura. Porady dotyczące recyklingu można uzyskać u władz lokalnych lub sprzedawcy detalicznego.

Pojemność zbiornika na trawę	30L
Typ baterii	Lithium-Ion
Masa urządzenia (Gołe narzędzie)	12.1kg

** X = 1-999, A-Z, M1-M9 są tylko dla różnych klientów, nie ma żadnych zmian związanych z bezpieczeństwem między tymi modelami.

*** Napięcie mierzone bez obciążenia roboczego. Początkowe napięcie akumulatora osiąga maksymalnie 20 V. Napięcie nominalne to 18 V.

Kategoria	Rodzaj	Pojemność
20V Akumulator	WA3551	2.0 Ah
	WA3572	2.5 Ah
	WA3553	4.0 Ah
	WA3014	4.0 Ah
20V Ładowarki	WA3772	2.0 A
	WA3883	4.0 A

Zalecamy zakup akcesoriów w sklepie, w którym sprzedawane są narzędzia. Aby uzyskać więcej informacji, zobacz pakiet akcesoriów. Personel sklepu może ci pomóc i doradzić.

DANE DOTYCZĄCE HAŁASU

Ważone ciśnienie akustyczne L_{pA} : 76.5dB(A)
 K_{pA} : 3dB(A)

Ważona moc akustyczna L_{WA} : 87.76dB(A)
 K_{WA} : 3dB(A)

Używać ochrony słuchu. 

INFORMACJE DOTYCZĄCE DRGAŃ

Typowa vibracja ważona $a_h = 3.246m/s^2$
 Niepewność $K=1.5m/s^2$

 **OSTRZEŻENIE:** Wartość emisji wibracji w czasie rzeczywistego używania elektronarzędzia może się różnić od zadeklarowanej, w zależności od sposobu używania narzędzia w następujących przykładach i innych sposobach używania narzędzia:

Jak używane jest narzędzie oraz, czy materiał jest cięty czy wiercony.
 Czy narzędzie jest w dobrym stanie i czy jest prawidłowo konserwowane.

Czy używane są prawidłowe akcesoria narzędzia i czy narzędzie jest właściwie naostrzone oraz w dobrym stanie.

Czy dokręcone są szczęki na uchwycie i czy używane są jakiegokolwiek akcesoria antywibracyjne.

Oraz, czy narzędzie jest używane zgodnie z przeznaczeniem i według instrukcji.

Niepawidłowe prowadzenie tego narzędzia może spowodować syndrom wibracji rąk .



OSTRZEŻENIE: W szczególności, oszacowanie poziomu ekspozycji w rzeczywistych warunkach używania powinno brać także pod uwagę wszystkie elementy cyklu działania, takie jak czasy wyłączenia narzędzia i czas beczynności, ale nie rzeczywistie wykonywaną pracę. Może to znacznie zmniejszyć poziom ekspozycji w całym okresie pracy.

Pomoc w minimalizacji narażenia na wibracje. Należy ZAWSZE używać ostrych dłut, wiertel i ostrzy. Narzędzie należy konserwować z godnie z instrukcjami i prawidłowo smarować (w odpowiednich miejscach). Jeśli narzędzie jest używane regularnie należy zakupić akcesoria antywibracyjne.

Należy zaplanować harmonogram pracy w celu rozłożenia używania narzędzi wytwarzających wysoki poziom drgań na kilka dni.

INSTRUKCJE OBSŁUGI



UWAGA: Przed użyciem narzędzia należy uważnie przeczytać instrukcje.













UŻYCIE ZGODNE Z PRZEZNACZENIEM

Niniejszy produkt przeznaczony jest do koszenia trawy w prywatnym zakresie.

MONTAŻ I OBSŁUGA

DZIAŁANIE	RYСУNEK
MONTAŻ	
Montaż uchwytu UWAGA: W celu ustawienia żądanej wysokości uchwytu należy wybrać jeden z dwóch otworów w uchwycie dolnym.	Patrz Rys. A1, A2, A3, A4, A5
Montaż worka na trawę	Patrz Rys. B1, B2, B3, B4

<p>Montaż worka na trawę w kosiarce UWAGA: Naciśnij lekko workę na trawę, aby upewnić się, że został całkowicie zainstalowany.</p>	<p>Patrz Rys. C1, C2</p>	<p>Regulacja wysokości cięcia  OSTRZEŻENIE! Przed regulacją wysokości należy zatrzymać kosiarkę, zwolnić dźwignię przełącznika i zaczekać na zatrzymanie silnika. Noże kontynuują obracanie po wyłączeniu urządzenia, obracające się ostrze może spowodować obrażenia. Nie wolno dotykać obracających się ostrzy.</p>	<p>Patrz Rys. H</p>										
<p>Sprawdzanie stanu naładowania akumulatora UWAGA: Fig. D1 dotyczy wyłącznie akumulatora wyposażonego w kontrolkę świetlną.</p>	<p>Patrz Rys. D1</p>	<p>Wskaźnik napelnienia pojemnika na trawę Stan Pusty: klapka w górę (a)  Stan Pełny: klapka w dół (b) </p>	<p>Patrz Rys. I1</p>										
<p>Ładowanie akumulatora UWAGA: Akumulator jest dostarczany w stanie nienaładowanym. Przed pierwszym użyciem kosiarki należy w pełni naładować akumulator. Zawsze ładować oba akumulatory jednocześnie. Więcej szczegółów znajduje się w instrukcji obsługi ładowarki.</p>	<p>Patrz Rys. D2, D3</p>	<p>Demontaż/oprózniczenie worka na trawę  OSTRZEŻENIE! Przed użyciem należy zawsze sprawdzić klapkę bezpieczeństwa przy wylocie. Nigdy nie podnosić klapki bezpieczeństwa, gdy kosiarka jest używana bez worka na trawę.</p>	<p>Patrz Rys. I2</p>										
<p>Dopasowanie/wyjęcie baterii UWAGA: Ta kosiarka będzie działać tylko, gdy zainstalowane są 2 akumulatory. Zawsze używać dwóch takich samych akumulatorów i ładować je równocześnie. Jeżeli używane są dwie baterie o różnej mocy, urządzenie będzie działało tylko z niższą wspólną wartością mocy.</p>	<p>Patrz Rys. E</p>	<p>Tyłne wyrzucanie trawy</p>	<p>Patrz Rys. J</p>										
<p>DZIAŁANIE</p>		<p>Przechowywanie</p>	<p>Patrz Rys. K1, K2</p>										
<p>Wskaźnik mocy akumulatora na urządzeniu W celu uzyskania szczegółów należy zapoznać się z rozdziałem STAN AKUMULATORKA WAŻNE Jeżeli świeci się tylko jedna kontrolka oznacza to, że przynajmniej jedna bateria jest z wyładowana i należy ją doładować., jeśli kosiarka nadal może kosić trawę. Kontynuowanie używania kosiarki z rozładowaną baterią może zmniejszyć żywotność i wydajność baterii. Jeśli nie świeci żadna kontrolka oznacza to, że przynajmniej jedna bateria nie jest w pełni doładowana lub jest uszkodzona, sprawdzić, czy są dobrze założone na swoim miejscu.</p>	<p>Patrz Rys. F</p>	<p>DIODY LED STANU BATERII (Patrz Rys. F) Przed rozpoczęciem lub po użyciu naciśnij przycisk "POWERTEST" na urządzeniu, aby sprawdzić stan baterii. Podczas pracy pojemność baterii będzie wskazywana automatycznie przez wskaźnik zasilania akumulatora. Diody LED stale odczytują i wyświetlają stan baterii w następujący sposób:</p>											
<p>Uruchamianie & Zatrzymywanie</p>	<p>Patrz Rys. G1, G2</p>	<table border="1"> <thead> <tr> <th data-bbox="563 962 745 1018">Stan kontrolki LED baterii</th> <th data-bbox="745 962 1015 1018">Stan baterii</th> </tr> </thead> <tbody> <tr> <td data-bbox="563 1018 745 1090">Świeci pięć zielonych kontrolki .</td> <td data-bbox="745 1018 1015 1090">Dwie baterie są w pełni doładowane.</td> </tr> <tr> <td data-bbox="563 1090 745 1185">Świecą dwie, trzy lub cztery zielone kontrolki.</td> <td data-bbox="745 1090 1015 1185">Dwie baterie są w czynności. Większa ilość świejących kontrolki oznacza wyższy stan doładowania baterii.</td> </tr> <tr> <td data-bbox="563 1185 745 1281">Świeci wyłącznie jedna zielona kontrolka .</td> <td data-bbox="745 1185 1015 1281">Przynajmniej jedna bateria jest wyładowana i należy ją doładować.</td> </tr> <tr> <td data-bbox="563 1281 745 1353">Nie świeci żadna kontrolka.</td> <td data-bbox="745 1281 1015 1353">Nie zainstalowano przynajmniej jednej baterii lub jest uszkodzona.</td> </tr> </tbody> </table>	Stan kontrolki LED baterii	Stan baterii	Świeci pięć zielonych kontrolki  .	Dwie baterie są w pełni doładowane.	Świecą dwie, trzy lub cztery zielone kontrolki.	Dwie baterie są w czynności. Większa ilość świejących kontrolki oznacza wyższy stan doładowania baterii.	Świeci wyłącznie jedna zielona kontrolka  .	Przynajmniej jedna bateria jest wyładowana i należy ją doładować.	Nie świeci żadna kontrolka.	Nie zainstalowano przynajmniej jednej baterii lub jest uszkodzona.	
Stan kontrolki LED baterii	Stan baterii												
Świeci pięć zielonych kontrolki  .	Dwie baterie są w pełni doładowane.												
Świecą dwie, trzy lub cztery zielone kontrolki.	Dwie baterie są w czynności. Większa ilość świejących kontrolki oznacza wyższy stan doładowania baterii.												
Świeci wyłącznie jedna zielona kontrolka  .	Przynajmniej jedna bateria jest wyładowana i należy ją doładować.												
Nie świeci żadna kontrolka.	Nie zainstalowano przynajmniej jednej baterii lub jest uszkodzona.												

Wyłącznie jedna kontrolka świeci dwa razy w cyklu.	Przynajmniej jedna bateria jest wyladowana (skontrolować stan naładowania), przed ponownym użyciem lub składowaniem należy naładować dwie baterie.
Wyłącznie jedna kontrolka świeci trzy razy w cyklu.	Przynajmniej jedna bateria jest gorąca, poczekać do obniżenia temperatury przed ponownym użyciem.
Wyłącznie jedna kontrolka świeci cztery razy w cyklu.	Maszyna jest obciążona. Podnieść wysokość koszenia lub zwolnić ruch.

WSKAZÓWKI DOTYCZĄCE PRZEMIESZANIA UWAGA: NALEŻY ZAWSZE SPRAWDZIĆ POWIERZCHNIĘ, GDZIE UŻYWANA JEST KOSIARKA I USUŃ WSZYSTKIE KAMIEŃ, PATYKI, PRZEWODY, METALOWE I INNE ZANIECZYSZCZENIA, KTÓRE MOGŁYBY ZOSTAĆ WYRZUCONE PRZEZ OBRACAJĄCY SIĘ NÓŻ.

- Należy przemieszczać się w poprzek stoków, nigdy w górę i w dół. Należy zachować szczególną uwagę podczas zmiany kierunku na stokach. Nie należy przemieszczać się na zbyt stromych stokach. Należy zawsze utrzymać dobre oparcie dla stóp.
- Zwolnij dźwignię włącznika w celu "WYŁĄCZENIA" kosiarki w czasie przemieszczania się w poprzek zaplaszczonych obszarów (nóż może wyrzucać kamyki).
- Podczas przemieszczania się na twardym gruncie lub w wysokich chwastach należy ustawić kosiarkę na pozycję najwyższej wysokości cięcia. Jednorazowe usunięcie zbyt dużej ilości trawy może spowodować wyłączenie bezpiecznika obwodu, a w rezultacie zatrzymanie kosiarki.
- Jeśli worek na trawę jest używany w okresie szybkiego wzrostu, trawa może blokować szczelinę wylotową. Zwolnij dźwignię włącznika na pozycję "WYŁĄCZ" i wyjmij kluczik zabezpieczenia. Wyjmij worek na trawę i wytrząśnij trawę, aż do spodu worka. Usuń także wszystkie kawałki trawy lub zanieczyszczeń, które mogą się zebrać w okolicy szczeliny. Załóż ponownie worek na trawę.
- Jeśli kosiarka zaczyna nienormalnie drgać, zwolnij dźwignię włącznika w celu przelączenia kosiarki do pozycji "WYŁĄCZ" i wyjmij kluczik zabezpieczenia. Sprawdź natychmiast przyczynę drgań. Drgania oznaczają problem. Nie należy posługiwać się kosiarką, aż do sprawdzenia maszyny.
- NALEŻY ZAWSZE ZWOLNIĆ DŹWIGNIĘ PRZELĄCZNIKA W CELU PRZELĄCZENIA KOSIARKI DO POZYCJI "WYŁĄCZ" I WYJAĆ KLUCZYK ZABEZPIECZENIA W CZASIE POZOSTAWIANIA KOSIARKI BEZ NADZORU NAWET NA KRÓTKO.**

WIELKOŚĆ POWIERZCHNI KOSZENIA

Na wielkość powierzchni koszenia ma wpływ kilka czynników, którymi są: wysokość koszenia, wilgotność

trawnika, długość żdźbła trawy oraz gęstość trawy. Częste uruchamianie i wyłączenia kosiarki podczas koszenia trawnika, ma również wpływ na zmniejszenie wielkości skoszonej powierzchni. Zależność pomiędzy warunkami koszenia i wielkością skoszonej powierzchni podano w poniższej tabeli.

Warunki koszenia		Skoszona powierzchnia (maksymalnie)		
Stan trawnika	Wysokość koszenia	2.0 Ah Akumulator	2.5 Ah Akumulator	4.0 Ah Akumulator
Bardzo rzadki trawnik i suchy trawnik	od 7cm do 5cm	230m ² *	280m ² *	460m ² *
Rzadki i suchy trawnik	od 7cm do 3cm	120m ² *	140m ² *	230m ² *

* z jednoczesnym użyciem 2 całkowicie naładowanych akumulatorów.

RADY:

- Zaleca się kosić trawę, w krótszych odstępach czasu, poruszać się normalnym tempem i nie uruchamiać lub wyłączać często kosiarki.
- W celu osiągnięcia maksymalnej wydajności kosiarki, prosimy o jednoczesne używanie dwóch całkowicie naładowanych akumulatorów i zawsze kosić maksymalnie do 1/3 wysokości trawnika.
- Podczas koszenia wysokiej trawy należy chodzić powoli, czym zagwarantujemy skuteczne koszenie i należyte odprowadzanie skoszonej trawy.
- Wystrzegać się koszenia wigotnej trawy. Trawa w takim stanie będzie przylegać do dolnej części mechanizmu koszenia a skoszona trawa nie byłaby należyście gromadzona i odprowadzana.
- Przy koszeniu nowego lub gęstego trawnika należy zastosować większą wysokość koszenia, dzięki czemu wydłuży się zakres pracy akumulatorów.

KONSERWACJA



OSTRZEŻENIE: Kosiarkę należy zabezpieczyć i wyjąć kluczik

zabezpieczenia, przed wyjęciem worka na trawę.

UWAGA: Aby zapewnić długie i skuteczne działanie należy regularnie przeprowadzać następujące procedury konserwacji. Należy sprawdzać widoczne defekty, takie jak luźne, nieprawidłowo ułożone lub uszkodzone nóż, luźne uszczelnienia i zużyte lub uszkodzone komponenty. Należy sprawdzić, czy pokrywy i osłony nie są uszkodzone i czy są prawidłowo zainstalowane w kosiarce. Przed rozpoczęciem używania kosiarki należy przeprowadzać wszystkie niezbędne czynności konserwacyjne lub naprawy. Jeśli nie można wykonać normalnych czynności konserwacji kosiarki w celu uzyskania porady należy zadzwonić na linię pomocy klienta.

OSTRZENIE NÓŻA

ABY ZAPEWNIĆ NAJLEPSZĄ WYDAJNOŚĆ

KOSIARKI, NÓZ POWINIEN BYĆ OSTRY. PODCZAS WYJMOWANIA, OSTRZENIA I INSTALOWANIA NOŻA NALEŻY ZAKŁADAĆ ODPOWIEDNIA OSŁONĘ OCZU. NALEŻY SPRAWDZIĆ, CZY WYJĘTY ZOSTAŁ KLUCZYK ZABEZPIECZENIA.

W normalnych okolicznościach w ciągu sezonu wystarcza dwukrotne ostrzenie noża. Piasek może powodować szybkie tępienie noża. Jeśli trawnik jest zapiaszczony, może być wymagane częstsze ostrzenie.

WYGIĘTY LUB USZKODZONY NÓZ NALEŻY WYMIENIĆ NIEZWŁOCZNIE.

KIEDY NALEŻY OSTRZYĆ NÓZ:

1. Upewnij się, że nóż jest prawidłowo wyważony.
2. Naostrz nóż pod prawidłowym kątem.
3. Naostrz krawędzie tnące po obu stronach noża, zdejmując po obu stronach równą ilość materiału.

UWAGA: 1. Należy upewnić się, że kosiarka jest wyłączona oraz należy wyjąć klucz.

2. Umieścić kosiarkę w pozycji pionowej do przechowywania.

OSTRZENIE NOŻA W IMADLE (Patrz Rys. L)

1. Przed odłączeniem noża należy sprawdzić, czy zwolniona jest dźwignia włącznika, zatrzymany nóż i wyjęty klucz bezpieczeństwa.
2. Wyjmij nóż z kosiarki. Patrz, instrukcje odłączania i podłączania noża.
3. Zamocuj nóż L-1 w imadle L-2.
4. Załóż okulary ochronne i uważaj, aby nie pociąć siebie.
5. Ostrożnie zbierz krawędzie tnące noża pilnikiem dokładnym L-3 lub ostrzałką.
6. Sprawdź zrównoważenie noża. Sprawdź instrukcje dotyczące zrównoważenia noża.
7. Załóż nóż do kosiarki i mocno dokręć. Sprawdź instrukcje poniżej.

ZRÓWNOWAŻENIE NOŻA (Patrz Rys. M)

Sprawdź zrównoważenie noża umieszczając centralny otwór w ostrzu M-1 nad trzonkiem sztyftu lub śrubokręta M-2, zaciśniętego poziomo w imadle M-3. Jeśli jeden z końców obraca się w dół należy go podpiłować. Nóż jest prawidłowo naostrzony, jeśli ni opada żaden z jego końców.

KONSERWACJA NOŻA (Patrz Rys. N1, N2)

Nóż metalowy należy wymienić na nowy po 50 godzinach koszenia lub po 2 latach, w zależności, co wcześniej zostanie osiągnięte, niezależnie od warunków. Należy zastosować się do podanych procedur zdejmowania i zakładania noża. W celu zdjęcia noża należy założyć rękawice ogrodowe (niedostarczone) i użyć klucza (niedostarczone). Przytrzymaj nóż (18) i odkręć kluczem nakrętkę noża (17) w kierunku przeciwnym do wskazówek zegara, a następnie wyjmij nóż.

W celu ponownego montażu, najpierw ustaw nóż (18) krawędziami tnącymi w kierunku ziemi. Następnie dokręć nakrętkę noża (17).

PRZECHOWYWANIE: (Patrz Rys. K1, K2)

Kosiarkę należy zatrzymać i wyjąć kluczyk zabezpieczenia. Należy dokładnie oczyścić zewnętrzne części maszyny, miękką szcztoką i szmatką. Nie należy używać wody, rozpuszczalników lub środków do polerowania. Należy usunąć trawę i zanieczyszczenia, szczególnie ze szczelin wentylacyjnych. Przekręć maszynę na bok i oczyść obszar noża. Jeśli w okolicy noża zbiorą się zbitte cząstki trawy, usuń je drewnianym lub plastikowym narzędziem. Maszynę należy przechowywać w suchym miejscu. Nie należy umieszczać innych obiektów na maszynie.

W celu lepszego magazynowania odkręcić pokrętko uchwyty i złożyć górny uchwyt jak pokazano na Rys. K1 & K2.

ZASADY OCHRONY ŚRODOWISKA



Nie wolno mieszać zużytych urządzeń elektrycznych z innymi odpadami domowymi.

Należy je oddawać do recyklingu tam, gdzie istnieją odpowiednie zakłady bądź punkty zdawania odpadów. Porady w tym zakresie można zasięgnąć u najbliższego sprzedawcy lub w przedstawicielstwie władz lokalnych.

DEKLARACJA ZGODNOSCI

My,
Positec Germany GmbH
Postfach 32 02 16, 50796 Cologne, Germany

deklarujemy, że produkt,
Nazwa **Bezprzewodowa kosiarka do trawy
WORX**
Typ **WG779E WG779E.X (770-789 - oznaczenie
urządzenia, reprezentuje Bezprzewodowa
kosiarka do trawy)**
Funkcje **Koszenie trawy**

jest zgodny z następującymi dyrektywami,
**2006/42/EC, 2014/30/EU, 2011/65/EU, 2000/14/
EC zmieniona dyrektywą 2005/88/EC**

2000/14/EC zmieniona dyrektywą 2005/88/EC
- Procedura oceny zgodności zgodna z
Aneksiem **VI Dyrektywy**
- Moc dźwięku **87.76dB(A)**
- Deklarowana gwarantowana moc dźwięku **90dB(A)**

Dane jednostki notyfikowanej
Nazwa: Intertek, Deutschland GmbH
(jednostka notyfikowana 0905)
**Adres: Stangenstraße 1, 70771 LEINFELDEN-
ECHTERDINGEN**

Normy są zgodne z,
EN 60335-1,
EN 60335-2-77,
EN 62233,
EN ISO 3744,
EN 55014-1,
EN 55014-2

Osoba upoważniona do kompilacji pliku technicznego,
Nazwa: Marcel Filz
Adres: Positec Germany GmbH,
Postfach 32 02 16, 50796 Cologne, Germany



2021/10/31
Allen Ding
Zastępca głównego inżyniera, testowanie iertyfikacja
Positec Technology (China) Co., Ltd.
18, Dongwang Road, Suzhou Industrial
Park, Jiangsu 215123, P. R. China

ROZWIĄZYWANIE PROBLEMÓW

Objawy	Możliwe rozwiązanie
1. Kosiarka nie działa, po przemieszczeniu dźwigni włącznika do pozycji włączono	A. Skontrolować czy klucz bezpieczeństwa został w pełni wsunięty i czy przycisk na obudowie jest w pełni wciśnięty. B. Zwolnić dźwignię włącznika w celu wyłączenia kosiarki. Wyjąć klucz bezpieczeństwa, przewrócić kosiarkę dołem do góry i sprawdzić, czy ostrze może obracać się swobodnie. Jeżeli nie, należy skontaktować się z punktem serwisowym. C. Czy akumulator został całkowicie naładowany? Baterię umieścić w ładowarce i poczekać do rozświecenia się zielonej kontrolki.
2. Silnik zatrzymuje się podczas koszenia.	A. Zwolnić dźwignię włącznika w celu wyłączenia kosiarki. Wyjąć klucz bezpieczeństwa, przewrócić kosiarkę dołem do góry i sprawdzić, czy ostrze może obracać się swobodnie. Jeżeli nie, należy skontaktować się z punktem serwisowym. B. Zwiększyć wysokość ustawienia kół do najwyższego położenia i włączyć kosiarkę. C. Czy akumulator został całkowicie naładowany? Baterię umieścić w ładowarce i poczekać do rozświecenia się zielonej kontrolki. D. Unikać przeciążania kosiarki. Zmniejszyć prędkość lub zwiększyć wysokość koszenia. Bądź dwóch.
3. Kosiarka jest włączona ale skuteczność koszenia jest niska lub nie pokosiła całego trawnika.	A. Czy akumulator został całkowicie naładowany? Baterię umieścić w ładowarce i poczekać do rozświecenia się zielonej kontrolki. B. Zwolnić dźwignię włącznika w celu wyłączenia kosiarki. Wyjąć klucz bezpieczeństwa. Przewrócić kosiarkę dołem do góry i sprawdzić: Ostrość ostrza - Utrzymywać ostrze naostrzone. Czy spód i otwór wylotowy nie są zatłkane. C. Wysokość kół może być ustawiona za nisko dla danego stanu trawy. Zwiększyć wysokość koszenia.
4. Kosiarkę pcha się z nadmiernym wysiłkiem.	A. Zwiększyć wysokość koszenia w celu zmniejszenia oporu powodowanego przez tarcie spodem kosiarki o trawę. Sprawdzić, czy wszystkie koła obracają się swobodnie.
5. Kosiarka pracuje nietypowo głośno i drga.	A. Zwolnić dźwignię włącznika w celu wyłączenia kosiarki. Wyjąć klucz bezpieczeństwa. Przewrócić kosiarkę na bok i sprawdzić, czy ostrze nie jest wygięte lub uszkodzone. Jeśli ostrze jest uszkodzone, wymienić je na ostrze zamienne. Jeśli spód kosiarki jest uszkodzony, przekazać kosiarkę do autoryzowanego centrum serwisowego. B. Jeśli nie ma żadnych widocznych uszkodzeń ostrza, a kosiarka nadal drga: Zwolnić dźwignię włącznika w celu wyłączenia kosiarki, wyjąć klucz bezpieczeństwa, następnie zdemontować nóż. Obrócić ostrze o 180 stopni i założyć je na miejsce. Jeśli kosiarka nadal drga, przekazać kosiarkę do autoryzowanego centrum serwisowego.
6. Nie świeci LED kontrolka ładowarki.	A. Skontrolować podłączenie do sieci elektrycznej. B. Wymienić ładowarkę.
7. Kontrolka LED ładowarki nie świeci na zielonym świetle.	A. Należy skontrolować baterię. Skontaktować się z autoryzowanymi punktem serwisowym.
8. Kosiarka nie przemieszcza skoszonej trawy do worka.	A. Usunąć ściółkę mulczową podczas pakowania. B. Zsuw jest uniedroźniony. Zwolnić dźwignię włącznika w celu wyłączenia kosiarki. Opróżnić zsuw. C. Za duża ilość skoszonej trawy. Podwyższyć wysokość cięcia w celu obniżenia długości ściętej trawy. D. Worek/pojemnik jest pełny. Częściej opróżniać worek/pojemnik.
9. Widoczne są wycięcia podczas mulczowania.	A. Koszona jest nadmierna ilość trawy naraz. Zwiększyć wysokość kół, aby zmniejszyć długość ścinanych fragmentów. Nie kosić więcej niż 1/3 długości. B. Skontrolować stan naostrzenia noży. Ostrza zawsze utrzymywać w dobrze naostrzonym stanie.
10. Niski lub skrócony czas pracy po wielu zastosowaniach.	A. Skontaktować się z autoryzowanym punktem serwisowym – być może konieczna jest wymiana baterii.
11. Kontrola LED ładowarki miga na czerwono, baterii nie można doładować.	A. Bateria jest przegrzana po ciągłym użyciu. Wyjąć baterię z ładowarki i poczekać na jej schłodzenie do 42°C lub mniej.

BIZTONSÁGOS TERMÉKHASZNÁLAT ÁLTALÁNOS FIGYELMEZTETÉSEK

 **FIGYELEM: Olvasson el minden biztonsági figyelmeztetést és valamennyi utasítást.** A figyelmeztetések és utasítások figyelmen kívül hatása áramütést, tüzet és/vagy súlyos sérülést eredményezhet.

A készülék biztonságos működtetése érdekében figyelmesen olvassa el az utasításokat.

Őrizzen meg minden figyelmeztetést és utasítást, a jövőben szüksége lehet ezekre.

- Ezt a készüléket nem használhatják csökkent fizikai, érzékszervi vagy értelmi képességű személyek (ide értve a gyermekeket), illetve tapasztalatlan vagy a készüléket nem ismerő személyek, kivéve, ha a biztonságukért felelős személy felügyelete mellett teszik, vagy ha a biztonságukért felelős személy utasításokat ad nekik a készülék használatára vonatkozóan.
- Felügyelje a gyermekeket, hogy ne játszhassanak a

készülékkel.

- A készülék kizárólag a vele együtt szállított táppal használható.

**FONTOS
HASZNÁLAT ELŐTT
FIGYELMESEN OLVASSA EL
ŐRIZZE MEG, KÉSŐBB
SZÜKSÉGE LEHET RÁ
A biztonságos működtetés
gyakorlata
TÁJÉKOZÓDÁS**

- a) Figyelmesen olvassa el az utasításokat. Ismerkedjen meg a vezérlőgombokkal, és a készülék megfelelő használatával;
- b) Soha ne hagyja, hogy a fűnyírót olyan gyermekek vagy felnőttek használják, akik nem ismerik ezeket az utasításokat. A helyi szabályozások korlátozhatják a működtető életkorát;
- c) Soha ne nyírja a fűvet, ha a közelben emberek - különösen gyermekek - vagy állatok vannak;
- d) Ne feledje, hogy a készüléküzemeltetője vagy használója felel a másokat ért balesetek vagy az őket ért károk miatt.

ELŐKÉSZÍTÉS

- a) Fűnyíráshoz mindig csukott cipőt és hosszú nadrágot viseljen. Ne működtesse a

- készüléket mezítláb vagy nyitott szandálban;
- b) alaposan ellenőrizze a területet, ahol a készüléket használni fogja, és távolítson el minden tárgyat, amit a fűnyíró eldobhatna;
 - c) Használat előtt mindig nézze meg alaposan, hogy a kések, csavarok és a vágószerkezet nem kopottak vagy sérültek-e. A kopott vagy sérült késeket és csavarokat az egyensúly megőrzése végett mindig párban cserélje. A sérült és olvashatatlan címkéket cserélje ki.

MŰKÖDTETÉS

- a) csak nappal vagy erős mesterséges fényben végezze a fűnyírást;
- b) ha lehetséges, a készüléket ne használja vizes fű nyírására;
- c) lejtőn mindig vigyázzon, hogy hova lép;
- d) lépkedjen, sose szaladjon;
- e) kerekes, forgó készülékek használatakor lejtőn mindig szélteben haladjon, soha ne fel vagy lefele;
- f) mindig legyen rendkívül óvatos, ha lejtőn irányt vált;
- g) ne nyírja a rendkívül meredek lejtőket;
- h) ha a fűnyíró megfordítja vagy maga felé húzza, mindig legyen rendkívül óvatos;
- i) állítsa le a kés(eke)t, ha a fűnyíró szállításhoz meg kell döntenie, ha más felületen (nem fűvön) halad át, és ha a fűnyíró a nyírandó területre vagy onnan szállítja;
- j) soha ne működtesse a fűnyíró, ha a védője megsérült, illetve a biztonsági eszközök, például terelők és/vagy fűtartályok nélkül;
- k) a motort óvatosan, az utasításoknak megfelelően, lábfejét a kés(ek)től jó távol tartva indítsa el;
- l) ne döntse meg a fűnyíró a motor elindítása közben, kivéve, ha a fűnyíró az indításhoz meg kell dönteni. Ebben az esetben csak annyira döntse meg, amennyire mindenképpen szükséges, és csak a működtetőtől távolabb eső részt emelje meg;
- m) a kezét vagy a lábfejét ne tegye a forgó részek közelébe vagy azok alá. Maradjon távol az ürítőnyílástól;
- n) ne érintse meg a késeket mindaddig, amíg ki nem veszi a blokkolóeszközt, és a kések teljesen le nem állnak;
- o) Ne indítsa el a fűnyíró úgy, hogy az ürítőnyílás előtt áll.
- p) Ne szállítsa bekapcsolva a fűnyíró.

q) Állítsa le a fűnyírót, és vegye ki a blokkolóeszközt. Bizonyosodjon meg róla, hogy minden mozgó alkatrész teljesen leállt.

- minden olyan esetben, ha őrizet nélkül hagyja a kerti kisképet,
- a beékelődések elhárítása előtt,
- mielőtt a kerti kisképet ellenőrizné, megtisztítaná, vagy azon valamilyen munkát végezne,
- egy idegen testtel való ütközés után. Ellenőrizze, hogy a készülék nem sérült-e, és mielőtt újra elindítaná, végezze el a szükséges javításokat ha a kerti kisképet szokatlan módon rezgésbe jön (azonnal ellenőrizze).
- ellenőrizze, hogy vannak-e sérülések.
- cserélje ki vagy javítsa meg a sérült részeket.
- ellenőrizze és szorítsa meg a meglazult részeket.

KARBANTARTÁS ÉS TÁROLÁS

- Minden csavar és anya legyen szoros, hogy a készüléket biztonságosan működtethesse;
- A fűfogót ellenőrizze gyakran, hogy nem kopott vagy sérült-e;
- A biztonság érdekében cserélje ki a kopott vagy sérült részeket. Csak eredeti

cserealkatrészeket és tartozékokat használjon.

- A fűnyíró beállításakor vigyázzon, nehogy az ujjá beszoruljon a mozgó kések és a rögzített részek közé.
- Tárolás előtt mindig várja meg, hogy a fűnyíró lehűljön.
- A kések kezelésekor vagy cseréjekor tartsa szem előtt, hogy a kések akkor is mozgathatók, ha a készülék nincs áram alatt.

AZ AKKUMULÁTORRAL KAPCSOLATOS BIZTONSÁGI FIGYELMEZTETÉSEK

- Az akkumulátort ne szedje szét, ne nyissa fel és ne vágja meg.**
- Ne zárja rövidre az akkumulátort. Az akkumulátorokat ne tárolja olyan dobozban vagy fiókban, ahol rövidre zárhatják egymást, vagy valamilyen vezető anyag a rövidzárlatukat okozhatja.** Az akkumulátorokat használaton kívül tartsa a fémtárgyaktól, például gemkapcsoktól, pénzérméktől, kulcsoktól, szögektől, csavaroktól vagy más kis fémtárgyaktól távol, mert ezek összekapcsolhatják

a pólusokat. Az akkumulátor pólusainak rövidzárlata égés- és tűzveszélyes.

c) Ne tegye ki hőnek vagy tűznek az akkumulátort. Ne tárolja közvetlen napfényben.

d) Az akkumulátort ne tegye ki ütésnek.

e) Ha az akkumulátor szivárog, vigyázzon, hogy a folyadék ne kerüljön a bőrre vagy szembe. Amennyiben a bőrre vagy szembe kerül, az érintett területet mossa le bő vízzel, és forduljon orvoshoz.

f) Az akkumulátor vagy egy cella lenyelése esetén azonnal forduljon orvoshoz.

g) Vigyázzon, hogy az akkumulátor tiszta és száraz maradjon.

h) Ha az akkumulátor pólusaira szennyeződés kerül, azt egy tiszta, száraz ruhával törölje le.

i) Az akkumulátort használat előtt fel kell tölteni. A töltést mindig az utasításoknak megfelelően, helyes eljárást használva végezze.

j) Használaton kívül ne hagyja töltőn az

akkumulátort.

k) Hosszan tartó tárolást követően a maximális teljesítmény elérése érdekében szükséges lehet, hogy az akkumulátort többször feltöltse és lemerítse.

l) Az akkumulátor szobahőmérsékleten ($20\text{ °C} \pm 5\text{ °C}$) használva nyújtja a legjobb teljesítményt.

m) Az akkumulátorok ártalmatlanításakor a különböző elektrokémiai rendszereket különítse el egymástól.

n) Csak a Worx által javasolt töltővel töltsse fel. Kizárólag a készülékhez való használatra mellékelt töltőt használja. Ha egy adott akkumulátorhoz megfelelő töltőt másik akkumulátorral használ, az tűzveszélyes lehet.

o) Ne használjon a készülékkel való használatra tervezettől eltérő akkumulátort.

p) Az akkumulátor gyermekektől távol tartandó.

q) Őrizze meg a termékhez mellékelt utasításokat, a későbbiekben szüksége lehet ezekre.

r) Amikor a szerszámot nem használja, vegye ki

belőle az akkumulátort. s)Ártalmatlanításnál megfelelően járjon el.

SZIMBÓLUMOK

	Mielőtt a készüléket működtetné, figyelmesen olvassa el a kézikönyvet.
	A közelben ne áldogáljon senki
	Vigyázzon, a kések élesek! A kések a motor leállítását követően is tovább forognak - karbantartás előtt vegye ki a blokkolóeszközt.
	Ne tegye ki esőnek vagy víznek
	Ne dobja tűzbe
	A tönkrement akkumulátort ne dobja a háztartási szemétkébe, hanem vigye a helyi gyűjtő- vagy újrahasznosító központokba.
	Viseljen védőkesztyűt.
	Mindennemű beállítás, javítás vagy karbantartás előtt vegye ki az akkut az akkubázisból.

	A kések a kerti kiegészítő kikapcsolása után még tovább forognak és sérüléseket okozhatnak. Mielőtt az alkatrészekhez hozzáérne, várja meg, míg a berendezés minden alkatrésze leáll.
	Távolítsa el a fedelet
	A leselejtezett elektromos készülékek nem dobhatók ki a háztartási hulladékkal. Ha van a közelben elektromos hulladékgyűjtő udvar, vigye oda a készüléket. Az újrahasznosítási lehetőségekről tájékozódjon a helyi hatóságoknál vagy a kereskedőnél.

AZ ALKATRÉSZEK LISTÁJA

1. BIZTONSÁGI KULCS
2. KAPCSOLÓKAR
3. KÁBELRÖGZÍTŐ
4. FELSŐ FOGANTYÚ
5. ALSÓ FOGANTYÚ
6. AKKU TÖLTÖTTSÉG JELZŐ
7. AKKUHÁZ FEDÉL
8. VÁGÁSI MAGASSÁGOT BEÁLLÍTÓ KAR
9. MARKOLAT
10. ALSÓ KARRÖGZÍTŐ ANYA
11. BIZTONSÁGI LAP
12. FÜGYŰJTŐ KOSÁR
13. FÜGYŰJTŐ TARTÁLY FOGANTYÚJÁT
14. FŰTARTÁLY TELÍTETTSÉGJELZŐJE
15. FELSŐ KARRÖGZÍTŐ ANYA
16. AKKUMULÁTOR *(LÁSD AZ E ÁBRÁT)
17. VÁGÓKÉCS CSAVAR (LÁSD AZ N1 ÁBRÁT)
18. KÉS (LÁSD AZ N1 ÁBRÁT)

*Nem minden készülék tartalmazza valamennyi, a fentiekben felsorolt alkatrészt.

MŰSZAKI ADATOK

Típus **WG779E WG779E.X (770-789 - a készülék jelölése, akkumulátorral működtetett fűnyíró jelöl)**

WG779E WG779E.X **	
Feszültség	40V  Max. (2x20V Max.)***
Terhelés nélküli sebesség	3300 / 3500/min
Vágási átmérő	34cm
Vágásmagasság	20-70mm
Vágásmagasság beállítások	6
Az első kerék átmérője	160mm
A hátsó kerék átmérője	180mm
Fűgyűjtő kapacitása	30L
Akkumulátor típusa	Lítium-ion
A készülék súlya (Meztelen eszköz)	12.1kg

** X = 1-999, A-Z, M1-M9 csak különféle vásárlókra vonatkozik, ezek között a modellek között nincs biztonsági változás.

*** Terhelés nélküli feszültség. Az akkumulátor kezdő feszültsége maximum 20 V. A névleges feszültség 18 V.

Kategória	Típus	Mapacitás
20V Akku	WA3551	2.0 Ah
	WA3572	2.5 Ah
	WA3553	4.0 Ah
	WA3014	4.0 Ah
20V Akkumulátortöltő	WA3772	2.0 A
	WA3883	4.0 A

Javasoljuk, hogy a tartozékokat ugyanabból a boltból vásárolja meg, ahol a szerszámot is vásárolta. További részleteket a tartozék csomagolásán talál. Kérjen segítséget és tanácsot a bolti eladóktól.

ZAJÉRTÉKEK

A-súlyozású hangnyomásszint	L_{PA} : 76.5dB(A) K_{PA} : 3dB(A)
A-súlyozású hangerő	L_{WA} : 87.76dB(A) K_{WA} : 3dB(A)

Viseljen hallásvédőt.



REZGÉSÉRTÉKEK

Tipikus súlyozott rezgés	$a_n = 3.246 \text{ m/s}^2$ Bizonytalanság $K = 1.5 \text{ m/s}^2$
--------------------------	---



FIGYELEM: Az elektromos kéziszerszám használata során a rezgés kibocsátás eltérhet a fenti értéktől attól függően, hogy a szerszámot hogyan használják. Az érték függhet az alábbiaktól: Hogyan használják a szerszámot, milyen anyagokat váganak vagy fúrnak. Az eszköz jó állapotban van-e, megfelelően karbantartják-e. Megfelelő tartozékokat használnak-e az eszközhöz, vigyáznak-e, hogy éles legyen és jó állapotban maradjon. A fogantyú megfelelően rögzül-e, használnak-e rezgéscsillapító tartozékokat. A szerszámot rendeltetészerűen, kialakításának és a jelen utasításoknak megfelelően használják-e.

Ha a szerszámot nem kezelik megfelelően, kéz-kar vibrációs szindrómát okozhat.



FIGYELEM: A pontosság érdekében az expozíciós szint becslött értékéhez a valós használati körülmények között figyelembe kell venni a működési ciklus valamennyi elemét, így azt az időt is, amikor a szerszám ki van kapcsolva, és amikor üresjáratban működik. Ez a teljes munkaidőszak viszonylatában jelentősen csökkentheti az expozíciós szintet. A rezgés kockázatnak való kitétséget az alábbiakkal csökkentheti: MINDIG éles vésőt, pengét, és egyes fűrófejet használjon. Az eszközt jelen utasításoknak megfelelően tartsa karban, és vigyázzon a megfelelő kenésre (ahol erre szükség van). Ha rendszeresen használja az eszközt, vásároljon rezgéscsillapító tartozékokat. Úgy tervezze meg a munkáját, hogy a magas rezgésszámú eszközök használatát igénylő feladatokat több napra ossza el.

HASZNÁLATI UTASÍTÁSOK

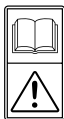

MEGJEGYZÉS: Mielőtt a szerszámot használná, olvassa el figyelmesen az utasításokat.

RENDELTETÉS

A termék háztartási használatú fűnyírásra alkalmas.

ÖSSZESZERELÉS ÉS MŰKÖDÉS

MŰVELET	ÁBRA
ÖSSZESZERELÉS	
A fogantyú összeszerelése MEGJEGYZÉS: Válassza az első fogantyú két furatának egyikét a fogantyú kívánt magasságban való beállításához.	Lásd az A1, A2, A3, A4, A5 ábrákat
Gyűjtőkosár összeállítása	Lásd a B1, B2, B3, B4 ábrákat
A gyűjtőkosár felerősítésre a fűnyíróra MEGJEGYZÉS: Kicsit nyomja le a függőajtó tartályt, hogy ellenőrizze, teljesen rögzült-e.	Lásd a C1, C2 ábrákat
Akku töltöttség állapot ellenőrzés MEGJEGYZÉS: A D1 ábra csak az akku feltöltöttségi szintjét is jelző akkucsomagra vonatkozik.	Lásd a D1 ábrát
Akkutöltés MEGJEGYZÉS: A csomagolásban található elem töltetlen állapotú. Az első fűnyírás előtt az akkut teljesen fel kell tölteni. A két akkut mindig egyidőben és teljesen töltse fel. További részletek a töltő használati útmutatójában.	Lásd a D2 és D3 ábrákat
Az akkumulátor behelyezése és eltávolítása MEGJEGYZÉS: Ez a fűnyírógép csak mindkét akku beszerelése után működik. Kérjük, hogy mindig ugyanazt a két akkut használja, és hogy mindig egyidőben töltse fel őket. Amennyiben eltérő teljesítményű akkumulátorokat használ, a gép csak az alacsonyabb közös teljesítményen fog dolgozni.	Lásd az E ábrát
MŰKÖDÉS	

Akku töltöttségi állapot jelző a fűnyírón
Lásd a részleteket az AKKU ÁLLAPOTA című fejezetben

FONTOS

**Ha csak egy jelzőfény világít, legkevesebb egy akku lemerült, és azt fel kell tölteni, bár előfordulhat, hogy még lehet fűvet vágni vele. Ha a fűnyírót lemerült akkumulátorral tovább működteti, az csökkentheti az akkumulátor élettartamát és teljesítményét.
Ha egyetlen jelzőfény sem ég, minimum egy akku nincs tökéletesen behelyezve, vagy az akku hibás. Kérjük, alaposan ellenőrizze az akku megfelelő behelyezését és pozicionálását.**

Lásd az F ábrát

Elindítás & Leállítás

Lásd a G1 és G2 ábrákat

Fűnyírási magasság beállítás



FIGYELMEZTETÉS!

Mielőtt a vágásmagasságot beállítaná, várja meg, hogy a fűnyíró teljesen leálljon. A készülék kikapcsolását követően a kések tovább forognak, a forgó kések pedig sérülésveszélyesek. Mielőtt a készülék valamely alkatrészéhez érne, várja meg, hogy teljesen leálljon.

Lásd a H ábrát

A függőajtó tartály
Üres: a fedőlap "lebeg" (a)



Tele: a fedőlap leesik (b)



Lásd a I1 ábrát

A gyűjtőkosár leemelése/kiürítése



FIGYELMEZTETÉS!

Használat előtt mindig ellenőrizze a kibocsátó nyílás közelében található biztonsági csappantyút. Ha a fűnyírógépet függőajtó zsák nélkül szándékszik használni, soha nem emelje fel a biztonsági csappantyút.

Lásd a I2 ábrát

Hátsó ürítés

Lásd a J ábrát

Tárolás

Lásd az K1 és K2 ábrákat

AKKUMULÁTOR ÁLLAPOTJELZŐ LED-JE (Lásd az F ábrát)

A fűnyírás kezdete előtt vagy használat után, nyomja meg a gépen található "POWERTEST" (Energia teszt) gombot az akku feltöltöttségi szintjének felmérése végett. A fűnyírási művelet közben az akkumulátor feltöltöttségi

állapotát az erre kijelölt mutató automatikusan jelzi. A LED folyamatosan érzékeli és kijelzi az akkumulátor állapotát, az alábbiak szerint:

Az akkumulátor feltöltöttségi szintjét jelző mutató	Az akku állapota
Mind az öt zöld fényű LED ég. (■■■■■).	Mindkét akku nagyon fel van töltve.
Két, három vagy négy zöld fényű LED ég.	A két akkuban még elegendő energia van. Minél több LED ég, az akkuk annál jobban fel vannak töltve.
Csak egy zöld fényű LED ég (■□□□□).	Minimum egy akku le van merülve, és fel kell tölteni.
Egyetlen zöld fényű LED sem ég.	Minimum egy akku nincs megfelelően behelyezve vagy valamelyik akku hibás.
Az egyik LED kétszer villog egy ciklus alatt.	Minimum egy akku teljesen lemerült (kérjük, hivatkozzon az akku feltöltöttségi állapota című fejezetre), ezért kérjük, hogy használat vagy tárolás előtt mindkét akkut egyszerre töltsen fel.
Az egyik LED háromszor villog egy ciklus alatt.	Használat közben minimum egy akku felhevült, ezért várja meg a lehűlését/lehűlésüket, mielőtt ismét folytatná a munkát.
Az egyik LED négyszer villog egy ciklus alatt.	A gép túlterhelt. Állítsa magasabbra a fűnyírás magasságát, vagy tolja lassabban a gépet.

TIPPEK A FŰNYÍRÁSHOZ
MEGJEGYZÉS: MINDIG ELLENŐRIZZE A TERÜLETET, AHOL A FŰNYÍRÓT HASZNÁLNI FOGJA, ÉS TÁVOLÍTSON EL MINDEN KÖVET, BOTOT, FÉMDARABOT VAGY MÁS HULLADÉKOT, AMELYET A FORGÓ KÉSEK ELDOBHATNAK.

- Lejtőn a fűvet keresztirányba nyírja, soha ne le- vagy felfele. Mindig legyen rendkívül óvatos, ha lejtőn irányt vált. Ne nyírja a rendkívül meredek lejtőket. Mindig vigyázzon, hogy stabilan álljon.
- Ha kavicsos területek fölött halad át, a kapcsolókart felengedve mindig kapcsolja ki a fűnyírót (a kések feldobhatják a kavicsokat).
- Ha egyetlen talajon használja a fűnyírót, vagy magas gázot nyír, a legnagyobb vágásmagasságot állítsa be. Ha túl sok fűvet vág egyszerre, a hálózati megszakító kikapcsolhatja a fűnyírót.
- Ha a gyors növekedési időszakban fűtartállyal használja a fűnyírót, a fű összetömörülhet az üritőnyílásnál. A kapcsolókart felengedve kapcsolja ki a fűnyírót, és vegye ki a biztonsági kapcsolót. Vegye ki a fűgyűjtő tartályt, és rázogassa a fűvet a tartály

hátoldalába. Ha az üritőnyílás környékén fű rakódott le, ezt tisztítsa le. Helyezze vissza a tartályt.

- Ha a fűnyíró rendellenesen rezeg, a kapcsolókart felengedve kapcsolja ki a fűnyírót, és vegye ki a biztonsági kapcsolót. Azonnal ellenőrizze, hogy mi lehet a probléma. A rezgés valamilyen hibát jelez. Ne működtesse tovább a fűnyírót, mielőtt biztonsági ellenőrzést végezne.
- 6. HA A KÉSZÜLÉKET AKÁRCSAK RÖVID IDEIG IS FELÜGYELET NÉLKÜL HAGYJA, A KAPCSOLÓKART FELENGEDVE MINDIG KAPCSOLJA KI A FŰNYÍRÓT, ÉS VEGYE KI A BIZTONSÁGI KAPCSOLÓT.**

LENYÍRT ALAPTERÜLET

A lenyírt alapterület méretét számos tényező befolyásolja, például a nyírási magasság, a nedves fű, a fűszálak hossza vagy sűrűsége. A fűnyíró használat közbeni túlságosan gyakori be- és kikapcsolása csökkenti a lenyírt alapterületet.

A fűnyírás feltételek és a lenyírt alapterület méret közti viszonyt az alábbi táblázat ismerteti.

Fűnyírás feltételek		Lenyírt alapterület (maximum)		
A fűves terület állapota	Fűnyírás magassága	2.0 Ah Akku	2.5 Ah Akku	4.0 Ah Akku
Túlságosan gyér és száraz fű	7-5cm	230m ² *	280m ² *	460m ² *
Gyér és száraz fű	7-3cm	120m ² *	140m ² *	230m ² *

* 2 teljesen feltöltött akku egyidejű használata esetén

TANÁCSOK:

- Ajánlott a fűvet rövidebb intervallumokba, standard tempóban haladva, és a fűnyíró munka közbeni gyakori ki- és bekapcsolását elkerülve nyírni.
- Kérjük, hogy a fűnyíró lehető legjobb teljesítményének biztosításához minden esetben biztosítsa két teljesen feltöltött állapotú akkumulátor egyidejű használatát, valamint mindig max. 1/3 magasságáig vágja a fűvet.
- Magas fű nyírásakor a lehető leghatékonyabb fűnyírás és fűkibobás érdekében lassan haladjon.
- Kerülje a nedves vagy hamatos fű nyírását, ellenkező esetben a lenyírt fű összeragad a vágórész alján, és a nem vezethető el, nem dobható félre megfelelően.
- Fiatal vagy sűrű fű esetén használjon magasabb nyírási magasságot, ezzel is meghosszabbíthatja az akku üzemi élettartamát.

KARBANTARTÁS

FIGYELEM: Mielőtt a fűgyűjtő tartályt kivenné, állítsa le a fűnyírót, és vegye ki a biztonsági kulcsot.

MEGJEGYZÉS: A hosszú élettartam és megbízható használat érdekében rendszeresen végezze el az alábbi karbantartási műveleteket. Ellenőrizze az egyértelmű hibákat: laza, elmozdult vagy sérült részeket, meglazult csavarokat, kopott vagy sérült alkatrészeket. Ellenőrizze, hogy a fedőlapok és védőelemek sérülésmentesek

legyenek, és megfelelően illeszkedjenek a fűnyíróra. Mielőtt a fűnyírót működtetné, végezzen el minden szükséges karbantartást vagy javítást. Ha a rendszeres karbantartás ellenére a fűnyíró elromlik, kérjük, hívja ügyfélszolgálati vonalunkat, és kérjen segítséget.

A KÉSEK ÉLESÍTÉSE

A KÉSEK MINDIG LEGYENEK ÉLESEK, HOGY A FŰNYÍRÓ MEGFELELŐEN MŰKÖDHESSEN. A KÉSEK ELTÁVOLÍTÁSOKOR ÉLEZÉSEKOR ÉS BEHELYEZÉSEKOR VISELJEN MEGFELELŐ SZEMVÉDŐ FELSZERELÉST. ELLENŐRIZZE, HOGY A BIZTONSÁGI KAPCSOLÓ EL LEGYEN TÁVOLÍTVA. Normál körülmények között egy szezonban elég kétszer élezni a késeket. A homok hatására a kés gyorsan élettlenül válik. Ha homokos talajon nyír fűvet, a kések gyakoribb élezésére lehet szükség. AZ ELHAJLOTT VAGY SÉRÜLT KÉSEKET AZONNAL CSERÉLJE KI.

KÉSÉLEZÉS KÖZBEN:

1. Vigyázzon, hogy a kés egyensúlyban maradjon.
 2. A kést az eredeti vágásszögben élezze.
 3. A kés mindkét végén élezze meg a vágóélet, mindkét végéről egyenlő mennyiségű anyagot távolítson el.
- MEGJEGYZÉS:** 1. Ellenőrizze le, hogy a fűnyíró kikapcsolt állapotú, majd vegye ki a kulcsot.
2. Tároláskor állítsa a fűnyírót függőleges állásba.

HA A KÉST SATUBA FOGATVA ÉLEZI (Lásd az L ábrát)

1. Mielőtt a kést eltávolítaná, engedje fel a kapcsolókat, várja meg, hogy a kés leálljon, és vegye ki a biztonsági kulcsot.
2. Vegye ki a kést a fűnyíróból. A kések kivételét és behelyezését illetően mindig olvassa el az utasításokat.
3. A kést (L-1) rögzítse egy satuba (L-2).
4. Viseljen védőszemüveget, és vigyázzon, hogy meg ne vágja magát.
5. Egy finom reszelővel (L-3) vagy fenőkővel óvatosan élezze meg a kések vágóperemét.
6. Ellenőrizze a kés egyensúlyát. A kések egyensúlyozásával kapcsolatban olvassa el az utasításokat.
7. Helyezze vissza a kést a fűnyíróba, és szorítsa meg. Tartsa be az alábbi utasításokat.

A KÉSEK EGYENSÚLYOZÁSA (Lásd az M ábrát)

A kések egyensúlyozását a következőképpen ellenőrizheti: helyezze a kés közepén található lyukat M-1 egy szögre vagy egy csavarhúzó fejére M-2, amelyet vízszintesen egy satuba rögzített M-3. Ha a kés valamelyik vége lefele fordul, csiszolja meg azt a végét. A kés akkor van megfelelő egyensúlyban, ha egyik vége sem fordul lefele.

A KÉSEK KARBANTARTÁSA (Lásd az N1 és N2 ábrákat)

50 munkaóra vagy két év elteltével (amelyik előbb bekövetkezik) az állapottól függetlenül cserélje ki a fém kést. A kés eltávolításához és cseréjéhez kövesse az alábbi lépéseket. A kések eltávolításához kerri kesztyűre

és csavarkulcsra van szükség (nem tartozékok). Tartsa meg a kést (18), és egy csavarkulccsal az óramutató járásával ellenkező irányba csavarja ki a csavart (17), majd vegye ki a kést. A behelyezéshez tegye be a kést (18) úgy, hogy a vágóél a talaj felé mutasson. Szorítsa meg a csavart (17).

TÁROLÁS (Lásd az K1 és K2 ábrákat)

Állítsa le a fűnyírót, és mindig vegye ki a biztonsági kulcsot. Egy puha kefével és ronggyal alaposan tisztítsa meg a készülék külsejét. Ne használjon vizet, oldószereket vagy fényezőanyagokat. Távolítson el minden fűvet és szennyeződést, különösen a szellőzőnyílásokról.

Fordítsa az oldalára a készüléket, és tisztítsa meg a késeket és az a körüli területet. Ha a kések körül felgyülemlt a fű, ezt egy fa vagy műanyag eszközzel távolítsa el.

A készüléket száraz helyen tárolja. A készülék tetejére ne helyezzen semmilyen tárgyat.

A tárolás megkönnyítése érdekében oldja a fogantyúrögzítő gombot, és hajtsa össze a felső fogantyút a K1 & K2 ábrákon látható módon.

KÖRNYEZETVÉDELME



A leselejtezett elektromos készülékek nem dobhatók ki a háztartási hulladékkal. Ha van a közelben elektromos hulladék gyűjtő udvar, vigye oda a készüléket. Az újrahasznosítási lehetőségekről tájékozódjon a helyi hatóságoknál vagy a kereskedőnél.

MEGFELELŐSÉGI NYILATKOZAT

A gyártó,
Positec Germany GmbH,
Postfach 32 02 16, 50796 Cologne, Germany

Kijelenti, hogy a termék
Leírás **Worx Akkumulátoros fűnyíró**
Típus **WG779E WG779E.X (770-789 - a**
készülék jelölése, akkumulátorral
működtetett fűnyíró jelöl)
Rendeltetés **Fűnyírás**

Megfelel a következő irányelveknek,
2006/42/EC, 2014/30/EU
2011/65/EU&(EU)2015/863
2000/14/EC módosítva: 2005/88/EC

2000/14/EC módosítva: 2005/88/EC
- Megfelelőség-ellenőrző eljárás a **VI. függelék**
értelmében
- Mért hangerő-szint **87.76dB(A)**
- Garantált hangerő-szint **90dB(A)**

Tanúsítási szervezet
Név: Intertek, Deutschland GmbH (tanúsítási
szervezet: 0905)
Cím: Stangenstraße 1, 70771 LEINFELDEN-
ECHTERDINGEN

Az alábbi normáknak:

EN 60335-1,
EN 60335-2-77,
EN 62233,
EN ISO 3744,
EN 55014-1,
EN 55014-2

A műszaki dokumentáció összeállítására jogosult
személy:

Név: Marcel Filz
Cím: Positec Germany GmbH,
Postfach 32 02 16, 50796 Cologne, Germany



2021/10/31
Allen Ding
Helyettes főmérnöke, Tesztelés és minősítés
Positec Technology (China) Co., Ltd.
18, Dongwang Road, Suzhou Industrial
Park, Jiangsu 215123, P. R. China

HIBAKERESÉS

Tünetek	Elhárítás módja
1. A kapcsolókar aktiválása után a fűnyíró nem működik.	A. Ellenőrizze, hogy a biztonsági kulcsot felszerelte-e, és teljesen benyomta-e, és hogy a kapcsolóházon található gombot teljesen benyomta-e. B. A fűnyíró leállítása érdekében, engedje el a kapcsolókart. Húzza ki a biztonsági kulcsot, fordítsa át a fűnyírót, és ellenőrizze, hogy szabadon forgatható-e a kés. Ha a kés nem forgatható, vigye a gépet egy hivatalos márkaszervizbe. Az élnék szabadon kell forognia! C. Teljesen fel van töltve az akkumulátor? Kapcsolja be a töltőt, és várja meg a zöld fényvel világító LED felgyulladását.
2. Fűnyírás közben leáll a motor.	A. A fűnyíró leállítása érdekében, engedje el a kapcsolókart. Húzza ki a biztonsági kulcsot, fordítsa át a fűnyírót, és ellenőrizze, hogy szabadon forgatható-e a kés. Ha a kés nem forgatható, vigye a gépet egy hivatalos márkaszervizbe. Az élnék szabadon kell forognia! B. Állítsa a kereket a legnagyobb vágási magasságra, majd indítsa a fűnyírót. C. Teljesen fel van töltve az akkumulátor? Kapcsolja be a töltőt, és várja meg a zöld fényvel világító LED felgyulladását. D. Kerülje a fűnyíró túlterhelését. Nyírjon lassabban, vagy állítson be nagyobb vágási magasságot. Vagy mindkettőt változtasson.
3. A fűnyíró működik, de a teljesítménye nem felel meg az elvárásoknak, vagy nem mindenhol nyírja le a fűvet.	A. Teljesen fel van töltve az akkumulátor? Kapcsolja be a töltőt, és várja meg a zöld fényvel világító LED felgyulladását. B. A fűnyíró leállítása érdekében, engedje el a kapcsolókart. Húzza ki a biztonsági kulcsot. Fordítsa át a fűnyírót, majd ellenőrizze a következőket: A kés élessége – Tartsa élesen a kést. Van-e eltömődés a késházban és a kidobó nyílásban. C. Lehet, hogy a fű jellegéhez képest túl kis magasságra vannak állítva a kerekek. Állítson be nagyobb magasságot.
4. Túl nehéz tolni a fűnyírót.	A. Állítson be nagyobb magasságot, hogy a késház kevésbé súrolja a fűvet. Ellenőrizze, hogy minden kerék szabadon forgatható-e.
5. A fűnyíró rendellenes zajt kelt és rázkódik.	A. A fűnyíró leállítása érdekében, engedje el a kapcsolókart. Húzza ki a biztonsági kulcsot. Fordítsa a fűnyírót az oldalára, és ellenőrizze, nem görbült-e el vagy nem sérült-e meg a kés. Ha a kés sérült, cserélje ki késsre. Ha a késház alja sérült, juttassa el a fűnyírót egy márkaszervizbe. B. Ha a késen nincs látható sérülés, de a fűnyíró mégis rázkódik: A fűnyíró leállítása érdekében, engedje el a kapcsolókart, húzza ki a biztonsági kulcsot, és távolítsa el a vágóélet. Forgassa el a kést 180 fokkal, majd helyezze vissza. Ha a fűnyíró még mindig rázkódik, juttassa el egy márkaszervizbe.
6. Az akkutöltő LED-je nincs bekapcsolva.	A. Ellenőrizze a dugasz csatlakoztatását. B. Cserélje ki a töltőt.
7. Az akkutöltő LED-je nem vált zöld színre.	A. Az akkut meg kell vizsgáltatni. Vigye egy hivatalos márkaszervizbe.
8. A fűnyírógép fűgyűjtő zsákja nem gyűjti össze a lenyírt fűszálakat.	A. Zsákolás előtt távolítsa el a takaró lemezt. B. A csúszda eltömődött. A fűnyíró leállítása érdekében, engedje el a kapcsolókart. Húzza ki a biztonsági kulcsot. Tisztítsa meg a csúszdát a fűszálaktól. C. Túl sok fűvet nyír le. Állítsa a kerekeket nagyobb magasságra, hogy kisebb legyen a vágás hossza. D. A zsák megtelt. Gyakrabban ürítse a zsákot !
9. Talajtakarás közben a talajon lenyírt fűszálak láthatók.	A. Túl sok fűvet nyír le. Állítsa a kerekeket nagyobb magasságra, hogy kisebb legyen a vágás hossza. Csak a teljes vágáshossz maximum 1/3-ig vágjon. B. Ellenőrizze a vágóél élességét. Gondoskodjon, hogy az él mindig éles legyen.
10. Rövid vagy csökkent üzemidő a gép többszöri használata után.	A. Térjen vissza a hivatalos márkaszervizbe – előfordulhat, hogy új akkura van szüksége.
11. Az akkutöltő LED-je piros fényel villog, és az akkut nem lehet feltölteni.	A. A folyamatos töltés miatt az akku túlhevülhet. Vegye ki az akkut a töltőből, és várja meg, amíg az akku 42°C-ra vagy annál kevesebbre hűl.

SECURITATEA PRODUSULUI AVERTISMENTE GENERALE DE SIGURANȚĂ

 **AVERTISMENT: Citiți toate avertismentele de siguranță și toate instrucțiunile.** În caz de nerespectare a avertismentelor și instrucțiunilor, există riscul electrocutării, izbucnirii incendiilor și/sau al accidentării grave.

**Citiți cu atenție instrucțiunile pentru utilizarea în siguranță a mașinii.
Păstrați toate avertismentele și instrucțiunile pentru consultări ulterioare.**

- Acest echipament nu trebuie utilizat de persoane (inclusiv copii) cu capacități fizice, senzoriale sau mintale reduse sau care nu au experiența și cunoștințele necesare, cu excepția cazului când sunt supravegheate sau au fost instruite în ceea ce privește utilizarea echipamentului de către o persoană răspunzătoare de siguranța lor.
- Supravegheați copiii pentru a vă asigura că nu se joacă cu echipamentul.
- Această instalație poate fi utilizată doar cu unitatea de

alimentare care a fost livrată cu această instalație.

IMPORTANT CITIȚI CU ATENȚIE ÎNAINTE DE UTILIZARE PĂSTRAȚI PENTRU CONSULTĂRI ULTERIOARE Practici de utilizare în SIGURANȚĂ INSTRUIREA

- a) Citiți cu atenție instrucțiunile. Familiarizați-vă cu comenzile și cu utilizarea corectă a echipamentului;
- b) Nu permiteți niciodată copiilor sau persoanelor nefamiliarizate cu aceste instrucțiuni să utilizeze mașina de tuns iarba. Reglementările locale pot restricționa vârsta operatorului;
- c) Nu tundeți niciodată iarba dacă în apropiere se află persoane, în special copii sau animale de companie;
- d) Rețineți că operatorul sau utilizatorul este responsabil pentru accidente sau pericolele care implică alte persoane sau proprietatea acestora.

PREGĂTIREA

- a) În timp ce tundeți iarba, purtați întotdeauna încălțăminte solidă și pantaloni lungi. Nu acționați echipamentul cu picioarele goale sau cu

- sandale;
- b) Inspectați cu atenție zona în care va fi utilizat echipamentul și îndepărtați toate obiectele care pot fi proiectate de către mașină;
 - c) Înainte de utilizare, inspectați întotdeauna vizual lamele, șuruburile de lamă și ansamblul de cuțite pentru a vă asigura că nu sunt uzate sau deteriorate. Înlocuiți toate lamele și șuruburile deteriorate sau uzate pentru a menține echilibrarea mașinii.; Înlocuiți etichetele deteriorate sau ilizibile.

FUNCȚIONAREA

- a) Operați mașina doar la lumina zilei sau la o lumină artificială puternică;
- b) Evitați utilizarea echipamentului pe iarbă udă, dacă acest lucru este posibil;
- c) Acordați întotdeauna atenție atunci când vă deplasați pe suprafețe înclinate;
- d) Mergeți, nu alergați niciodată;
- e) În cazul mașinilor rotative cu roți, tundeți iarba de-a lungul pantei, niciodată în sus sau în jos;
- f) Acordați atenție maximă când schimbați direcția pe pante;
- g) Nu tundeți iarba pe pante excesiv de abrupte;
- h) Acordați atenție maximă când vă deplasați în marșarier sau când trageți mașina de tuns iarba către dvs.;
- i) Opriți lama(ele) dacă mașina de tuns iarba trebuie înclinată pentru transport la traversarea unor suprafețe fără iarbă și atunci când transportați mașina de tuns iarba la sau de la locul de tuns iarba;
- j) Nu utilizați niciodată mașina de tuns iarba cu dispozitive de protecție defecte sau fără dispozitivele de siguranță, de exemplu, deflectoare și/sau separatoare de iarbă;
- k) Porniți cu atenție motorul conform instrucțiunilor, cu picioarele la distanță de lamă;
- l) Nu înclinați mașina de tuns iarba când porniți motorul, cu excepția situațiilor în care mașina de tuns iarba trebuie înclinată pentru a porni. În acest caz, nu înclinați mașina mai mult decât este necesar și ridicați numai partea care este la distanță de operator;
- m) Nu așezați mâinile sau picioarele în apropierea sau sub piesele rotative. Păstrați permanent distanța față de orificiul de descărcare;
- n) Nu atingeți lamele înainte ca dispozitivul de dezactivare să fie îndepărtat și ca lamele să se oprească de tot;
- o) Nu porniți mașina de tuns iarba când vă aflați în față

- orificiului de descărcare.
- p) Nu transportați mașina de tuns iarba când sursa de alimentare funcționează.
- q) Opriți mașina de tuns iarba și demontați dispozitivul de dezactivare. Asigurați-vă că toate piesele mobile s-au oprit complet.
- de fiecare dată când lăsați mașina nesupravegheată,
 - înainte de eliberarea unui blocaj,
 - înainte de a controla, curăța sau lucra cu mașina,
 - după ce ați lovit un obiect străin. Verificați mașina pentru a detecta eventualele deteriorări și efectuați reparațiile necesare înainte de a o repune în funcțiune sau de a o utiliza.
- Dacă mașina de tuns iarba începe să vibreze în mod neobișnuit (verificați imediat).
- verificați-o cu privire la deteriorări.
 - înlocuiți sau reparați orice piese deteriorate.
 - verificați și strângeți orice piese slăbite.

ÎNTREȚINEREA ȘI DEPOZITAREA

- a) Mențineți toate piulițele, bolțurile și șuruburile strânse pentru a vă asigura că echipamentul este în bună

- stare de funcționare;
- b) Controlați frecvent ca separatorul de iarbă să nu fie uzat sau deteriorat;
- c) Pentru siguranță, înlocuiți componentele defecte sau uzate. Utilizați doar piese de schimb și accesorii originale.
- d) Aveți grijă în timpul reglării mașinii de tuns iarba pentru a preveni prinderea degetelor între lamele în mișcare și piesele fixe ale mașinii de tuns iarba.
- e) Lăsați întotdeauna mașina de tuns iarba să se răcească înainte de a o depozita.
- f) Când efectuați operațiuni de service asupra lamelor, rețineți că, deși sursa de alimentare este oprită, lamele pot fi mișcate în continuare.

AVERTISMENTE DE SIGURANȚĂ PENTRU ACUMULATOR

- a) **Nu demontați, deschideți sau rupeți celulele sau acumulatorul.**
- b) **Nu scurtcircuitați un acumulator. Nu depozitați acumulatoroarele la întâmplare într-o cutie sau într-un sertar unde s-ar putea scurtcircuita între ele sau prin**

materiale conductoare.

Când acumulatorul nu este utilizat, țineți-l la distanță de alte obiecte metalice, precum agrafele de birou, monede, chei, cuie, șuruburi sau alte obiecte metalice mici, care pot crea contact între cele două borne. Scurtcircuitarea bornelor acumulatorului poate cauza arsuri sau incendii.

- c) Nu expuneți acumulatorul la căldură sau foc. Evitați depozitarea în lumina directă a soarelui.**
- d) Nu supuneți acumulatorul la șocuri mecanice.**
- e) În cazul scurgerii acumulatorului, aveți grijă ca lichidul să nu intre în contact cu pielea sau ochii. În cazul contactului, spălați zona afectată cu apă din belșug și solicitați asistență medicală.**
- f) Consultați medicul imediat dacă ați înghițit o celulă sau un acumulator.**
- g) Mențineți acumulatorul curat și uscat.**
- h) Ștergeți bornele acumulatorului cu o cârpă curată și uscată dacă se murdăresc.**
- i) Acumulatorul trebuie**







încărcat înainte de utilizare. Consultați întotdeauna aceste instrucțiuni și utilizați procedura de încărcare corectă.

- j) Nu lăsați acumulatorul la încărcat dacă nu îl utilizați.**
- k) După perioade extinse de depozitare, poate fi necesară încărcarea și descărcarea acumulatorului de mai multe ori pentru a obține performanțe maxime.**
- l) Acumulatorul oferă cele mai bune performanțe când este operat la temperatura normală a camerei ($20\text{ }^{\circ}\text{C} \pm 5\text{ }^{\circ}\text{C}$).**
- m) Când depuneți la deșeurile acumulatorilor, păstrați separat acumulatorii de la sisteme electrochimice diferite.**
- n) Reîncărcați folosind doar încărcătorul specificat de Worx.** Nu utilizați niciun alt încărcător în afară de cel conceput specific pentru utilizarea cu acest echipament. Un încărcător destinat unui anumit tip de acumulator poate genera riscul de izbucnire a incendiilor dacă este utilizat cu un alt acumulator.

- o) Nu utilizați acumulatori care nu sunt concepuți pentru utilizarea cu acest echipament.**
- p) Nu lăsați acumulatorul la îndemâna copiilor.**
- q) Păstrați documentația originală a produsului pentru consultări ulterioare.**
- r) Scoateți acumulatorul din echipament dacă nu îl utilizați.**
- s) Depuneți acumulatorul la deșeurile în mod corespunzător.**

SIMBOLURI

	Citiți manualul de instrucțiuni înainte de utilizarea acestei mașini
	Instruiți persoanele aflate în zonă să păstreze distanța.
	Aveți grijă la lamele ascuțite. Lamelele continuă să se rotească după oprirea motorului. Îndepărtați dispozitivul de dezactivare înainte de lucrările de întreținere.
	Nu expuneți la ploaie sau apă

	Nu ardeți
	Nu aruncați acumulatorii. Repuneți acumulatorii uzate la punctul local de colectare sau reciclare.
	Purtați mănuși de protecție
	Deconectați acumulatorul de la priză de alimentare înainte de a efectua orice operațiuni de reglare, service sau întreținere.
	Cuțitele continuă să se rotească și după deconectarea sculei electrice de grădină, putând cauza răni. Înainte de-a atinge vreă piesă componentă, așteptați oprirea completă a tuturor pieselor aparatului.
	Scoateți cheia
	Produsele electrice nu trebuie depuse la deșeurile împreună cu gunoierul menajer. Vă rugăm să depuneți produsele electrice la unitățile de reciclare existente. Consultați-vă cu autoritățile locale sau cu distribuitorul pentru sfaturi privind reciclarea.

LISTĂ DE COMPONENTE

1.	CHEIE DE SIGURANȚĂ
2.	MANETA ÎNTRERUPĂTORULUI
3.	CLEMĂ CABLU
4.	MÂNER SUPERIOR
5.	MÂNER INFERIOR
6.	INDICATOR NIVEL DE ÎNCĂRCARE ACUMULATOR
7.	CAPAC CARCASĂ ACUMULATOR
8.	MANETĂ DE REGLARE ÎNĂLȚIME DE TĂIERE
9.	BARĂ DE GHIDARE
10.	BUTON ROTATIV INFERIOR PT. FIXAREA MÂNERULUI
11.	CLAPETĂ DE SIGURANȚĂ
12.	SAC DE COLECTARE IARBĂ
13.	MÂNER CUTIE PENTRU IARBĂ
14.	INDICATOR UMLERE SAC PENTRU IARBĂ
15.	BUTON ROTATIV SUPERIOR PT. FIXAREA MÂNERULUI
16.	ACUMULATOR *(CONSULTAȚI FIG. E)
17.	ȘURUB LAMĂ (CONSULTAȚI FIG. N1)
18.	LAMĂ (CONSULTAȚI FIG. N1)

* Nu toate accesoriile ilustrate sau descrise sunt incluse în livrarea standard.

DATE TEHNICE

Tip **WG779E WG779E.X (770-789 - denumirea echipamentului, reprezentând Mașină de tuns iarba cu acumulator)**

	WG779E WG779E.X **
Tensiune	40V $\overline{---}$ Max. (2x20V Max.)***
Turație nominală fără sarcină	3300 / 3500/min
Diametru de tăiere	34cm
Înălțime de tăiere	20-70mm
Poziții înălțime de tăiere	6
Diametru roată față	160mm

Diametru roată spate	180mm
Capacitate colectare iarbă	30L
Tip acumulator	Litiu-ion
Greutate unealtă (Instrument scump)	12.1kg

** X = 1-999, A-Z, M1-M9 sunt destinate doar clienților diferiți, nu există modificări legate de siguranță între aceste modele.

*** Tensiune măsurată în gol. Tensiunea inițială a bateriei atinge maximum 20 volți. Tensiunea nominală este de 18 volți.

Categorie	Tip	Capacitate
20V Acumulator	WA3551	2.0 Ah
	WA3572	2.5 Ah
	WA3553	4.0 Ah
	WA3014	4.0 Ah
20V Încărcător	WA3772	2.0 A
	WA3883	4.0 A

Vă recomandăm să achiziționați accesorii din magazinul în care sunt vândute instrumentele. Consultați pachetul accesoriu pentru mai multe detalii. Personalul magazinului vă poate ajuta și consilia.

103

INFORMAȚII PRIVIND ZGOMOTUL

Presiune sonoră ponderată L_{pA} : 76.5dB(A)
 K_{pA} : 3dB(A)

Putere sonoră ponderată L_{wA} : 87.76dB(A)
 K_{wA} : 3dB(A)

Purtați echipament de protecție pentru urechi



INFORMAȚII PRIVIND VIBRAȚIILE

Vibrație ponderată tipică a_h = 3.246m/s²
Marjă de eroare K=1.5m/s²

AVERTISMENT: Valoarea emisiilor de vibrații în timpul utilizării efective a unelei electrice poate diferi de valoarea nivelului declarat, în funcție de modul în care unealta este utilizată, în funcție de următoarele

Mașină de tuns iarba fără fir RO

exemple și alte variații privind utilizarea unelei:
Modul în care este utilizată unealta și materialele tăiate sau găurite.

Unealta să fie într-o stare bună și întreținută corespunzător.

Utilizarea accesoriului corect pentru unealtă, fiind ascuțiți și în bună stare de funcționare.

Strângerea cu fermitate a mânerelor și utilizarea oricăror accesorii anti-vibrații.

Iar unealta este utilizată conform destinației de utilizare și acestor instrucțiuni.

Această unealtă poate cauza sindromul vibrației mâinii-brațului dacă nu este utilizată corespunzător.



AVERTISMENT: Pentru precizie, o estimare a nivelului de expunere în condițiile de utilizare reale trebuie de asemenea să țină cont de toate componentele ciclului de operare, precum momentele când unealta este oprită și când merge în gol, dar nu efectuează operația propriu-zisă. Acest lucru ar putea reduce semnificativ nivelul de expunere pe durata totală de lucru.

Ajută la reducerea riscului de expunere la vibrații.

Utilizați ÎNTOTDEAUNA dălți, burghie și lame ascuțite.

Întrețineți unealta în conformitate cu aceste instrucțiuni și mențineți-o bine lubrifiată (dacă este cazul).

Dacă unealta va fi utilizată în mod regulat, investiți în accesorii anti-vibrații.

Planificați-vă lucrul pentru a desfășura utilizarea uneltelor cu nivel ridicat de vibrații de-a lungul mai multor zile.

INSTRUCȚIUNI DE



NOTĂ: Înainte de a utiliza unealta, citiți cu atenție manualul de instrucțiuni.



DESTINAȚIA DE UTILIZARE

Acest produs este destinat pentru tunderea ierbii în sectorul domestic.

ASAMBLARE ȘI OPERARE



ACȚIUNE	FIGURA
ASAMBLARE	
Asamblarea barei de ghidare NOTĂ: Alegeți una din cele două găuri practicate în mânerul de jos pentru a regla înălțimea mânerului.	Consultați fig. A1, A2, A3, A4, A5

Asamblarea sacului de colectare a ierbii	Consultați fig. B1, B2, B3, B4
Asamblarea sacului de colectare a ierbii la mașina de tuns iarba NOTĂ: Apăsăți ușor sacul pentru iarbă pentru a vă asigura de instalarea sa completă.	Consultați fig. C1, C2
Verificarea stării de încărcare a acumulatorului NOTĂ: Fig. D1 se referă numai la acel pachet de acumuloare care are și indicator luminos al nivelului de încărcare.	Consultați fig. D1
Încărcarea acumulatorului NOTĂ: Acumulatorul este livrat neîncărcat. Acumulatorul trebuie încărcat complet înainte de prima operație de tundere a ierbii. Încărcați complet și simultan cele două acumuloare ale mașinii. Mai multe detalii în ghidul de utilizare al încărcătorului.	Consultați fig. D2 și D3
Fixarea/îndepărtarea acumulatorului NOTĂ: Această mașină de tuns iarba funcționează numai dacă ambele acumuloare sunt instalate. Vă rugăm să utilizați întotdeauna aceleași acumuloare și să le încărcați simultan. Dacă utilizați un pachet de acumuloare cu două acumuloare de puteri diferite, mașina va funcționa cu cea mai mică putere comună.	Consultați fig. E
OPERAȚIUNE	
Indicator de capacitate acumulator pe mașină Vezi detalii în paragraful: STAREA ACUMULATORULUI IMPORTANT Când un singur bec este aprins, cel puțin un acumulator este descărcat și trebuie reîncărcat, deși mașina de tuns iarba poate fi capabilă încă de tăierea ierbii. Continuarea acționării mașinii de tuns iarba cu bateria în stare descărcată poate reduce durata de funcționare și performanțele bateriei. Dacă niciun LED nu este aprins, cel puțin un acumulator este instalat greșit sau este defect. Vă rugăm să verificați cu atenție dacă acestea sunt așezate corect în locașul lor.	Consultați fig. F

Pornire & Oprire	Consultați fig. G1 și G2
Reglare înălțimii de tăiere AVERTISMENT! Oprii, eliberați maneta întrerupătorului și așteptați oprirea motorului înainte de reglarea înălțimii. Lamele continuă să se rotească după oprirea mașinii, o lamă în mișcare poate provoca accidente. Nu atingeți lamele în mișcare.	Consultați fig. H
Indicator umplere sac pentru iarbă Stare goală: clapă plutitoare (a) 	Consultați fig. I1
Stare plină: clapă orizontală (b) 	
Îndepărtarea/golirea sacului de colectare a ierbii AVERTISMENT! Înainte de utilizare, verificați întotdeauna clapeta de siguranță aflată în apropierea nișei de evacuare. Nu ridicați niciodată clapeta de siguranță dacă mașina de tuns iarba este utilizată fără sacul de colectare a ierbii.	Consultați fig. I2
Descărcarea în spate	Consultați fig. K
Depozitare	Consultați fig. L1, L2

INDICATOARELE LED DE STARE ALE BATERIEI (Consultați fig. F)

Înainte de a începe tunderea ierbii sau după utilizarea unelei, apăsați butonul "POWERTEST" (Testare energie) de pe mașină pentru a verifica starea de încărcare a acumulatorului. În timpul utilizării unelei electrice, starea acumulatorului va fi afișată automat de indicatorul nivelului de încărcare a acumulatorului. Indicatoarele LED detectează și afișează constant starea bateriei după cum urmează:

Indicatorul stării de încărcare a acumulatorului	Starea acumulatorului
Ard cinci LED-uri verzi ().	Cele două acumulateoare sunt încărcate foarte bine.
Ard două, trei sau patru LED-uri verzi.	Există energie în cele două acumulateoare. Cu cât ard mai multe LED-uri verzi, acumulateoarele dețin cu atât mai multă energie.
Doar un singur LED verde este aprins ().	Cel puțin un acumulator este descărcat și trebuie reîncărcat.

Nu arde niciun LED.	Cel puțin un acumulator este instalat greșit sau este defect.
Doar un singur LED pâlpâie de două ori într-un ciclu.	Cel puțin un acumulator este complet descărcat (vă rugăm să vă referiți la paragraful care descrie starea de încărcare a acumulatorului). Vă rugăm să reîncărcați simultan cele două acumulateoare înainte de o nouă utilizare a mașinii sau înainte de stocarea ei.
Doar un singur LED pâlpâie de trei ori într-un ciclu.	Cel puțin un acumulator s-a supraîncălzit, așteptați răcirea lui/lor înainte de a reîncepe munca.
Doar un singur LED pâlpâie de patru ori într-un ciclu.	Mașina este suprasolicitată. Măriți înălțimea de tundere a ierbii sau împingeți mașina mai încet.

SFATURI PENTRU TUNDEREA IERBII NOTĂ: INSPECTAȚI ÎNTOTDEAUNA ZONA UNDE TREBUIE UTILIZATĂ MAȘINA DE TUNS IARBA ȘI ÎNDEPĂRTAȚI TOATE PIETRELE, CRENGILE, CABLURILE, OBIECTELE DE METAL ȘI ALTE RESTURI CARE POT FI PROIECTATE DE LAMA ROTATIVĂ.

- Cosiți de-a lungul pantelor, niciodată în sus sau în jos. Procedează cu atenție maximă când schimbați direcția pep ante. Nu cosiți pante excesiv de abrupte. Asigurați-vă întotdeauna o poziție stabilă.
 - Eliberați maneta întrerupătorului pentru oprirea mașinii de tuns iarba când traversați o zonă cu pietriș (pietrelor pot fi proiectate de lamă).
 - Setați mașina de tuns iarba la înălțimea de tăiere maximă când cosiți pe teren accidentat sau cu buruieni înalte. Îndepărtarea a prea multă iarbă o dată poate cauza decuplarea disjunctivului și oprirea mașinii de tuns iarba.
 - Dacă sacul pentru iarbă este utilizat în sezonul de creștere rapidă, iarba poate înfunda orificiul de descărcare. Eliberați maneta întrerupătorului pentru oprirea mașinii de tuns iarba și îndepărtați cheia de siguranță. Îndepărtați sacul pentru iarbă și scuturați iarba din capătul din spate al sacului. Curățați iarba sau alte resturi care se pot afla în orificiul de descărcare. Reașezați sacul pentru iarbă.
 - Dacă mașina de tuns iarba începe să vibreze anormal, eliberați maneta întrerupătorului pentru oprirea mașinii de tuns iarba și îndepărtați cheia de siguranță. Verificați imediat cauza. Vibrația este un avertisment de pericol. Nu acționați mașina de tuns iarba până la efectuarea unei verificări de service.
- 6. ELIBERAȚI ÎNTOTDEAUNA MANETA ÎNTRERUPĂTORULUI PENTRU OPRIREA MAȘINII DE TUNS IARBA ȘI ÎNDEPĂRTAȚI CHEIA DE SIGURANȚĂ CÂND LĂSAȚI MAȘINA NESUPRAVEGHEATĂ CHIAR PENTRU SCURT TIMP.**

MĂRIMEA SUPRAFEȚEI TUNSE

Mărimea suprafeței tunse poate fi influențată de câțiva factori, cum sunt înălțimea de tundere, umiditatea gazonului, lungimea tulpinilor ierbii și densitatea ierbii. Pornirea și oprirea prea frecventă a mașinii de tuns gazon în cursul operației de tundere a gazonului cauzează în plus micșorarea suprafeței tunse. Raportul între condițiile de tundere și mărimea suprafeței tunse este descris în tabelul de mai jos.

Condiții pentru tundere		Suprafața tunsă (maximă)		
Starea gazonului	Înălțimea de tundere	2.0 Ah Acumulator	2.5 Ah Acumulator	4.0 Ah Acumulator
Gazon foarte rar și gazon uscat	de la 7 cm la 5 cm	230m ² *	280m ² *	460m ² *
Gazon rar și uscat	de la 7 cm la 3 cm	120m ² *	140m ² *	230m ² *

* Cu utilizarea simultană a 2 acumulatori încărcăți complet

SFATURI:

- 1) Vă recomandăm să efectuați tunderea gazonului la intervale scurte, pentru a putea umbla în timpul normal și a nu porni/opri prea frecvent mașina de tuns gazon în cursul lucrului.
- 2) Vă rugăm să asigurați întotdeauna utilizarea simultană a două acumulatori încărcate complet să și tundeți întotdeauna maximum la 1/3 din înălțimea gazonului pentru a fi asigurată puterea optimă a mașinii de tuns gazon.
- 3) În cazul cosirii ierbii înalte, umblați încet, pentru a se asigura o cosire mai eficientă și evacuarea reglementară a ierbii cosite.
- 4) Evitați cosirea ierbii umede, deoarece aceasta s-ar lipi pe partea inferioară a mecanismului de tăiere iar iarba cosită nu ar putea fi captată corect și evacuată.
- 5) În cazul unui gazon nou sau des, alegeți o înălțime de tundere mai mare, prelungind astfel durata de utilizare a bateriei.

ÎNTREȚINEREA

AVERTISMENT: Opriți mașina de tuns iarba și îndepărtați cheia de siguranță înainte de îndepărtarea sacului pentru iarba.

NOTĂ: Pentru asigurarea unei durate de funcționare prelungite și fiabile, efectuați următoarele proceduri de întreținere în mod regulat. Verificați existența unor defecte evidente, cum ar fi o lamă slăbită, deplasată sau deteriorată, garnitură slăbite, sau componente defecte sau uzate. Verificați ca dispozitivele de protecție și capacele să nu fie deteriorate și să fie atașate corect pe mașina de tuns iarba. Efectuați lucrările de întreținere și reparațiile necesare înainte de acționarea mașinii de tuns iarba. Dacă mașina de tuns iarba se defectează în ciuda întreținerii normale, contactați linia de asistență pentru clienți.

ASCUȚIREA LAMEI

PĂSTRAȚI LAMA ASCUȚITĂ PENTRU O PERFORMANȚĂ DE COSIRE OPTIMĂ.

PURTAȚI OCHELARI DE PROTECȚIE ADECVAȚI ÎN TIMPUL ÎNDEPĂRTĂRII, ASCUȚIRII ȘI INSTALĂRII LAMEI. ASIGURAȚI-VĂ DE ÎNDEPĂRTAREA CHEII DE SIGURANȚĂ.

Ascuțirea lamei de două ori în timpul sezonului de cosire este suficientă de obicei, în circumstanțe normale. Nisipul cauzează tocirea rapidă a lamei. Dacă gazonul conține sol nisipos, poate fi necesară ascuțirea mai frecventă. ÎNLOCUIȚI IMEDIAT LAMA ÎNDOITĂ SAU DETERIORATĂ.

CÂND ASCUȚIȚI LAMA:

1. Asigurați-vă de menținerea echilibrului lamei.
 2. Ascuțiți lama la unghiul de tăiere inițial.
 3. Ascuțiți marginile de tăiere de pe ambele capete ale lamei, îndepărtând cantități egale de material de pe ambele capete.
- NOTĂ:** 1. Asigurați-vă că ați oprit mașina de tuns iarba și ați scos cheia.
2. Așezați mașina în modul vertical de depozitare.

PENTRU ASCUȚIREA LAMEI ÎN MENGHINĂ (Consultați fig. L)

1. Asigurați-vă că maneta întrerupătorului este eliberată, lama este oprită și cheia de siguranță îndepărtată înainte de îndepărtarea lamei.
2. Îndepărtați lama de pe mașina de tuns iarba. Vedeți instrucțiunile pentru îndepărtarea și atașarea lamei.
3. Fixați lama L-1 în menghină L-2.
4. Purtați ochelari de protecție și aveți grijă să nu vă tăiați.
5. Piliți cu atenție marginile de tăiere ale lamei cu o pilă fină L-3 sau cu o piatră de ascuțit.
6. Verificați echilibrul lamei. Vedeți instrucțiunile pentru echilibrarea lamei.
7. Reașezați lama pe mașina de tuns iarba și strângeți ferm. Consultați instrucțiunile de mai jos.

ECHILIBRAREA LAMEI (Consultați fig. M)

Verificați echilibrul lamei prin amplasarea orificiului central al lamei M-1 în mânerul unui cui sau al unei șurubelnițe M-2, fixată orizontal într-o menghină M-3. Dacă oricare capăt al lamei se rotește în jos, piliți acel capăt. Lama este echilibrată corect atunci când nu cade niciun capăt.

ÎNTREȚINEREA LAMEI (Consultați fig. N1, N2)

Înlocuiți lama de metal după 50 de ore de cosit sau după 2 ani, oricare situație survine prima – indiferent de stare. Uрмаți aceste proceduri pentru îndepărtarea și înlocuirea lamei. Aveți nevoie de mânuși de grădinarit (nu sunt furnizate) și de o cheie pentru piliuțe (nu este furnizată) pentru îndepărtarea lamei. Țineți lama (18) și deșurubați piliuța lamei (17) în sens contrar acelor de ceasornic, utilizând cheia pentru piliuțe. Scoateți lama (18) și montați una nouă pe șurubul lamei. Asigurați-vă că lama este poziționată corect și apoi strângeți ferm șurubul (17).

DEPOZITAREA (Consultați fig. K1 și K2)

Opriți mașina de tuns iarba și îndepărtați întotdeauna

cheia de siguranță. Curățați bine exteriorul mașinii utilizând o perie moale și o cârpă. Nu utilizați apă, solvenți sau substanțe de lustruit. Îndepărtați toată iarba și resturile, în special din fantele de ventilație. Răsturnați mașina pe o parte și curățați zona lamei. Dacă iarba tunsă este acumulată în zona lamei, îndepărtați-o cu un obiect din plastic sau lemn.

Depozitați mașina într-un loc uscat. Nu amplasați alte obiecte pe mașină.

Pentru a ușura stocarea mașinii, vă rugăm să eliberați butonul de fixare a mânerului și pliați mânerul superior conform celor indicate în fig. K1 & K2.

PROTECȚIA MEDIULUI ÎNCONJURĂTOR



Deșeurile produselor electrice nu se vor arunca împreună cu deșeurile menajere. Reciclați acolo unde există instalații de reciclare. Consultați autoritățile locale sau vânzătorul pentru recomandări privind reciclarea.

DECLARAȚIE DE CONFORMITATE

Noi,
Positec Germany GmbH,
Postfach 32 02 16, 50796 Cologne, Germany

Declarăm că produsul,
Descriere **Mașină de cosit iarba fără cordon Worx**
Tip **WG779E WG779E.X (770-789 - denumirea echipamentului, reprezentând Mașină de tuns iarba cu acumulator)**
Funcție **Tunderea ierbii**

Este conform cu următoarele Directive,
2006/42/EC, 2014/30/EU
2011/65/EU & (EU)2015/863
2000/14/EC modificată prin 2005/88/EC

2000/14/EC modificată prin 2005/88/EC
- Procedură de evaluare a conformității conformă cu **Anexa VI**
- Nivel de putere sonoră măsurat **87.76dB(A)**
- Nivel de putere sonoră garantat declarat **90dB(A)**

Organismul notificat implicat
Nume: Intertek, Deutschland GmbH
(organism notificat 0905)
Adresa: Stangenstraße 1, 70771
LEINFELDEN-ECHTERDINGEN

Standardele sunt conforme cu ,
EN 60335-1,
EN 60335-2-77,
EN 62233,
EN ISO 3744,
EN 55014-1,
EN 55014-2

Persoana autorizată să compileze fișierul tehnic,
Denumire: Marcel Filz
Adresă: Positec Germany GmbH,
Postfach 32 02 16, 50796 Cologne, Germany



2021/10/31
Allen Ding
Adjunct Inginer Șef, Testare și certificare
Positec Technology (China) Co., Ltd.
18, Dongwang Road, Suzhou Industrial
Park, Jiangsu 215123, P. R. China

DETECTAREA DEFECȚIUNILOR

Simpptome	Remediere
1. Mașina de tuns iarba nu funcționează după activarea manetei întrerupătorului.	A. Verificați dacă cheia de siguranță a fost instalată și introdusă complet și dacă butonul aflat pe carcasa comutatorului este apăsat până la refuz. B. Eliberați maneta comutatorului pentru a opri mașina de tuns iarba. Scoateți cheia de siguranță, răsturnați mașina și verificați dacă lama se poate roti liber. Dacă lama este blocată, duceți mașina la un service autorizat. Lama trebuie să se rotească liber. C. Acumulatorul a fost încărcat complet? Conectați încărcătorul și așteptați aprinderea LED-ului verde.
2. Motorul se oprește în timpul operațiunii de tuns iarba.	A. Eliberați maneta comutatorului pentru a opri mașina de tuns iarba. Scoateți cheia de siguranță, răsturnați mașina de tuns iarba și verificați dacă lama se poate roti liber. Dacă lama este blocată, duceți mașina la un service autorizat. Lama trebuie să se rotească liber. B. Ridicați roțile până la cea mai înaltă poziție de tăiere și porniți mașina. C. Acumulatorul a fost încărcat complet? Conectați încărcătorul și așteptați aprinderea LED-ului verde. D. Evitați suprasolicitarea mașinii. Reduceți capacitatea de tăiere a ierbii prin împingerea mai înceată a mașinii sau măriți înălțimea de tăiere. Sau efectuați ambele corecții.
3. Mașina de tuns iarba funcționează, dar performanța de tundere este nesatisfăcătoare sau nu poate tunde toată iarba.	A. Acumulatorul a fost încărcat complet? Conectați încărcătorul și așteptați aprinderea LED-ului verde. B. Eliberați maneta comutatorului pentru a opri mașina de tuns iarba. Scoateți cheia de siguranță. Răsturnați mașina și verificați următoarele: tăișul lamei – păstrați lama ascuțită. Verificați și destupați glisiera mașinii. C. Înălțimea roții nu trebuie să fie niciodată prea mică din cauza stării gazonului. Măriți înălțimea de tăiere.
4. Împingerea mașinii de tuns iarba este foarte dificilă.	A. Măriți înălțimea de tăiere pentru a reduce frecarea dintre puntea inferioară și iarbă. Verificați rotirea liberă a fiecărei roți.
5. Mașina de tuns iarba este anormal de zgomotoasă și vibrează.	A. Eliberați maneta comutatorului pentru a opri mașina de tuns iarba. Scoateți cheia de siguranță. Răsturnați mașina pe o parte și verificați lama de tăiere pentru a vă asigura că nu este îndoită sau deteriorată. Dacă lama prezintă deteriorări, înlocuiți-o cu o lamă de rezervă. Dacă partea de jos a punții inferioare este deteriorată, trimiteți/duceți mașina la un service autorizat. B. Dacă lama nu prezintă niciun semn vizibil de deteriorare, dar mașina de tuns continuă să vibreze: Eliberați maneta comutatorului pentru a opri mașina de tuns iarba, scoateți cheia de siguranță și demontați lama. Rotiți lama cu 180 de grade și fixați-o din nou. Dacă mașina continuă să vibreze și acum, trimiteți mașina la un service autorizat.
6. LED-ul încărcătorului acumulatorului este stins.	A. Verificați conectarea ștecherului. B. Înlocuiți încărcătorul.
7. LED-ul încărcătorului acumulatorului nu vrea să ardă cu lumină verde.	A. Acumulatorul trebuie verificat. Duceți-l la un service autorizat.
8. Mașina de tuns iarba nu reușește să colecteze firele de iarbă tăiate cu ajutorul sacului de colectare a ierbii.	A. Scoateți placa de acoperire când utilizați sacul. B. Glisiera s-a înfundat. Eliberați maneta comutatorului pentru a opri mașina de tuns iarba. Scoateți cheia de siguranță. Curățați glisiera de firele de iarbă tăiate. C. Prea multă iarbă tăiată. Măriți înălțimea de tăiere prin înălțarea roților deoarece astfel scurtați lungimea de tăiere. D. Sacul este plin. Goliți sacul mai des.
9. La curățarea terenului există decupaje vizibile.	A. Prea multă iarbă tăiată. Măriți înălțimea de tăiere prin înălțarea roților deoarece astfel scurtați lungimea de tăiere. Nu tăiați mai mult de 1/3 din lungimea totală a firelor. B. Verificați tăișul lamei. Păstrați întotdeauna lama ascuțită.
10. Durată de funcționare scăzută sau redusă după mai multe utilizări.	A. Trimiteți/duceți mașina la un service autorizat – s-ar putea să aibă nevoie de un acumulator nou.
11. LED-ul încărcătorului acumulatorului pâlpâie cu lumină roșie și acumulatorul nu poate fi încărcat.	A. În timpul unei reîncărcări neîntrerupte acumulatorul se poate supraîncălzi. Scoateți acumulatorul din încărcător și așteptați până se răcește la o temperatură de maxim 42°C sau la una mai scăzută de atât.

BEZPEČNOST VÝROBKU VŠEOBECNÉ BEZPEČNOSTNÍ POKYNY

 **VAROVÁNÍ: Přečtěte si všechna bezpečnostní varování a všechny pokyny.**

Nebudete-li dodržovat uvedená varování a pokyny, může dojít k úrazu elektrickým proudem, požáru nebo vážným zraněním.

Pečlivě si přečtěte všechny uvedené pokyny, aby byla zaručena bezpečná obsluha tohoto stroje. Uschovejte všechna varování a pokyny pro budoucí odkazy.

- Tento spotřebič není určen pro používání osobami (včetně dětí) trpící fyzickými, smyslovými či psychickými poruchami ani osobami bez náležitých znalostí a zkušeností. Pokud jej chtějí používat, musí být pod dozorem osoby odpovědné za jejich bezpečnost nebo je tato osoba musí poučit o bezpečném používání příslušenství.
- S tímto spotřebičem si nesmí hrát děti.
- Toto zařízení může být použito pouze s napájecí jednotkou, která byla dodána s tímto zařízením.

DŮLEŽITÉ PŘED POUŽITÍM SI PEČLIVĚ PŘEČTĚTE TENTO NÁVOD A USCHOVEJTE TYTO POKYNY PRO BUDOUCÍ ODKAZY

Pokyny pro bezpečnou obsluhu Průprava

- a) Přečtěte si pečlivě uvedené pokyny. Seznamte se s ovládacími prvky a se správným použitím tohoto zařízení.
- b) Nikdy nedovolte dětem nebo osobám, které nejsou seznámeny s těmito pokyny, aby používaly tuto sekačku. Věk obsluhy mohou omezovat místní platné zákony.
- c) Nikdy neprovádějte sekání, jsou-li v blízkosti jiné osoby, a to zejména děti, nebo domácí zvířata.
- d) Uvědomte si, že obsluha nebo uživatel nesou odpovědnost za nehody nebo rizika, která hrozí jiným osobám nebo jejich majetku.

PŘÍPRAVA

- a) Při sekání vždy používejte pevnou obuv a dlouhé kalhoty. Nepracujte s tímto zařízením, jste-li bosí nebo máte-li otevřené sandály.
- b) Zkontrolujte kompletně

- prostor, kde budete tuto sekačku používat a odstraňte všechny předměty, které mohou být sekačkou odmrštěny.
- c) Před každým použitím proveďte vždy vizuální kontrolu, zda jsou v pořádku nože i montážní šrouby nožů a zda není opotřebováno nebo poškozeno žací ústrojí. Poškozené nebo opotřebované nože vyměňujte vždy jako sadu, aby bylo zajištěno vyvážení nožů. Nečitelné nebo poškozené nálepky vyměňte.

POUŽITÍ

- a) Provádějte sečení pouze při denním světle nebo při kvalitním umělém osvětlení.
- b) Je-li to možné, vyvarujte se použití této sekačky ve vlhké trávě.
- c) Na svahu vždy udržujte pevný postoj.
- d) Chodte, nikdy neběhejte.
- e) Při práci s rotačními sekačkami na kolečkách jezděte vždy po vrstevnici svahu, nikdy nejezděte nahoru a dolů.
- Jezděte vždy po vrstevnici svahu, nikdy nejezděte nahoru a dolů.
- f) Při změně směru na svahu buďte vždy velmi opatrní.
- g) Neprovádějte sekání na příliš

strmém svahu.

- h) Buďte velmi opatrní při couvání nebo při přitahování sekačky směrem k sobě.
- i) Zastavte sekačku a rotující nůž (nože), musíte-li sekačku naklonit během přepravy, při přejíždění jiných než travnatých ploch a při přepravě sekačky na plochu a z plochy, která byla sekána.
- j) Nikdy nepoužívejte sekačku s poškozenými kryty nebo bez bezpečnostních zařízení, například odchylovačů nebo bez řádně nasazených sběrných košů.
- k) Zapínejte motor sekačky opatrně podle uvedených pokynů a udržujte nohy v bezpečné vzdálenosti od nože (nožů).
- l) Při zapínání motoru sekačku nikdy nenaklánějte, mimo případy, kdy musí být sekačka při startování nakloněna. V takovém případě sekačku nenaklánějte více, než je to nezbytně nutné a zvedejte pouze tu část sekačky, která je dále od obsluhy.
- m) Nevkládejte ruce nebo nohy do blízkosti nebo pod rotující části. Stále dbejte na to, aby byl otvor pro odvod posečené trávy průchozí.
- n) Nedotýkejte se nožů před vyjmutím bezpečnostního

- klíče, a dokud nedojde k úplnému zastavení nožů.
- o) Nespouštějte tuto sekačku, stojíte-li přímo před otvorem pro odvod posekané trávy.
 - p) Nepřepravujte sekačku, je-li k sekačce připojen napájecí zdroj.
 - q) Zastavte sekačku a vyjměte bezpečnostní klíč. Ujistěte se, zda došlo k úplnému zastavení všech pohybujících částí.
 - Kdykoli necháváte tento stroj bez dozoru.
 - Před odstraněním zablokování.
 - Před kontrolou, čištěním a jakoukoli prací na stroji.
 - Po nárazu do cizího předmětu. Před opětovným spuštěním a obsluhou sekačky zkontrolujte tento stroj a proveďte potřebné opravy.
Začne-li sekačka nadměrně vibrovat (provedte kontrolu ihned).
 - Zkontrolujte, zda nedošlo k poškození.
 - Vyměňte nebo opravte každou poškozenou část.
 - Zkontrolujte a utáhněte všechny uvolněné části.
- abyste zajistili, že bude toto zařízení v bezvadném provozním stavu.
- b) Provádějte často kontrolu sběrného koše, zda není opotřebován nebo poškozen.
 - c) Z bezpečnostních důvodů proveďte výměnu opotřebovaných nebo poškozených částí. Používejte pouze originální náhradní díly a příslušenství.
 - d) Při seřizování sekačky buďte velmi opatrní, abyste zabránili zachycení prstů mezi pohybujícími se noži a pevnými částmi sekačky.
 - e) Před uložením nechejte sekačku vždy řádně vychladnout.
 - f) Při údržbě nožů dávejte pozor, protože i při vypnutí napájecího zdroje sekačky mohou být nože sekačky stále v pohybu.

BEZPEČNOSTNÍ VAROVÁNÍ TÝKAJÍCÍ SE BATERIÍ

- a) Nepokoušejte se demontovat, rozebírat nebo rozřezávat baterie nebo její články.**
- b) Neprovádějte zkratování baterie. Neukládejte baterie nahodile v krabicích nebo v zásuvkách, kde**

ÚDRŽBA A ULOŽENÍ

- a) Udržujte všechny matice, šrouby a vruty řádně utaženy,

by mohlo dojít k jejich vzájemnému zkratování nebo ke zkratování způsobenému jinými předměty. Není-li baterie

používána, udržujte ji v bezpečné vzdálenosti od sponek na papíry, mincí, klíčů, hřebíků, šroubů nebo jiných malých kovových předmětů, které mohou způsobit propojení kontaktů baterie. Zkratování kontaktů baterie může způsobit popáleniny nebo požár.

- c) Nevystavujte baterii působení horka nebo ohně. Vyvarujte se skladování baterií na otevřeném slunci.**
- d) Nevystavujte baterii mechanickým rázům.**
- e) Dojde-li k úniku kapaliny z baterie, zabraňte tomu, aby se tato kapalina dostala do kontaktu s pokožkou nebo aby zasáhla oči. Dojde-li k takovému kontaktu, zasažené místo omyjte značným množstvím vody a vyhledejte lékařské ošetření.**
- f) Dojde-li k požití kapaliny z baterie, vyhledejte okamžitě lékařské ošetření.**
- g) Udržujte baterie čisté a**

suché.

- h) Jsou-li svorky baterie znečištěny, otřete je čistým a suchým hadříkem.**
- i) Baterie musí být před použitím nabita. Vždy postupujte podle uvedených pokynů a používejte správný postup nabíjení.**
- j) Nenechávejte baterii nabíjet, nebude-li baterie použita.**
- k) Po dlouhodobém uložení budete možná muset provést několik cyklů nabíjení a vybíjení, aby baterie dosáhla svého maximálního výkonu.**
- l) Baterie poskytuje nejvyšší výkon, je-li používána při běžné pokojové teplotě (20 °C ± 5 °C).**
- m) Při likvidaci baterií oddělte od sebe baterie s odlišnými elektrochemickými systémy.**
- n) Provádějte nabíjení pouze v nabíječce, která je specifikovaná společností Worx.**
Nepoužívejte jinou nabíječku, než je nabíječka speciálně dodaná pro použití s tímto zařízením. Nabíječka, která je vhodná pro jeden typ baterie,

může při použití jiného typu baterie vytvářet riziko způsobení požáru.

- o) Nepoužívejte žádnou baterii, která není určena pro použití s tímto zařízením.**
- p) Ukládejte baterie mimo dosah dětí.**
- q) Uchovejte originální dokumentaci k tomuto výrobku pro budoucí odkazy.**
- r) Není-li zařízení používáno, vyjměte z něj baterii.**
- s) Provádějte řádnou likvidaci baterie.**

	Nevystavujte působení ohně
	Baterie nevyhazujte do komunálního odpadu. Odevzdejte je do sběren pro likvidaci (recyklaci) speciálního odpadu.
	Používejte ochranné rukavice
	Před prováděním jakéhokoli seřízení, servisu nebo údržby vyjměte z úložného prostoru baterii.
	Nože po vypnutí zahradního nářadí ještě dále rotují a mohou způsobit zranění. Nedotýkejte se žádné části nářadí, dokud nedojde k jejich úplnému zastavení.
	Odstraňte krytku
	Nepotřebné elektrické přístroje by neměly být vyhazovány společně s odpadem z domácnosti. Nářadí recyklujte ve sběrnách zřízených k tomuto účelu. O možnostech recyklace se informujte na místních úřadech nebo u prodejce.

SYMBOLY

	Před použitím tohoto stroje si přečtěte uživatelskou příručku
	Udržujte ostatní osoby v bezpečné vzdálenosti.
	Používejte pouze ostré nože. Nože pokračují v otáčení i chvíli po vypnutí motoru. Před prováděním údržby vyjměte bezpečnostní klíč.
	Nevystavujte působení deště nebo vody

SEZNAM KOMPONENTŮ

- 1. BEZPEČNOSTNÍ KLÍČ**
- 2. SPÍNACÍ PÁKA**
- 3. PŘÍCHYTKA KABELU**
- 4. HORNÍ ČÁST RUKOJETI**
- 5. SPODNÍ RUKOJET**
- 6. INDIKÁTOR NABITÍ BATERIE**
- 7. KRYT ÚLOŽNÉHO PROSTORU BATERIE**
- 8. PÁKA PRO NASTAVENÍ VÝŠKY SEKÁNÍ**

9. RUKOJEŤ
10. UPÍNACÍ ŠROUB RUKOJETI, SPODNÍ
11. BEZPEČNOSTNÍ KRYT
12. SBĚRNÝ KOŠ NA TRÁVU
13. RUKOJEŤ KOŠE NA TRÁVU
14. INDIKÁTOR NAPLNĚNÍ SBĚRNÉHO KOŠE
15. UPÍNACÍ ŠROUB RUKOJETI, HORNÍ
16. AKUMULÁTOR*(VIZ OBR. E)
17. ŠROUB NOŽE (VIZ OBR. N1)
18. NŮŽ (VIZ OBR. N1)

* Standardní dodávka nemusí obsahovat všechno zobrazené či popsané příslušenství.

TECHNICKÉ ÚDAJE

Typ **WG779E WG779E.X (770-789 - označení strojního zařízení, zástupce pro akumulátorové sekačky na trávu)**

	WG779E WG779E.X **
Napájecí napětí	40V \equiv Max. (2x20V Max.)***
Otáčky naprázdno	3300 / 3500/min
Šířka záběru	34cm
Výška sekání	20-70mm
Počet poloh pro výšku sekání	6
Průměr předního kola	160mm
Průměr zadního kola	180mm
Objem sběrného koše	30L
Typ baterie	Li-Ion
Hmotnost stroje (Holé nářadí)	12.1kg

** X = 1-999, A-Z, M1-M9 jsou pouze pro různé zákaznky, mezi těmito modely neexistují žádné změny související s bezpečností.

*** Napětí měřeno bez pracovního zatížení. Původní napětí baterie dosahuje maximálně 20 V. Jmenovité napětí je 18 V.

Kategorie	Typ	Kapacita
20V Baterie	WA3551	2.0 Ah
	WA3572	2.5 Ah
	WA3553	4.0 Ah
	WA3014	4.0 Ah
20V Nabíječka	WA3772	2.0 A
	WA3883	4.0 A

Doporučujeme vám, abyste zakoupili příslušenství ve stejném obchodě, ve kterém jste zakoupili i vaše nářadí. Další podrobnosti naleznete na obalu příslušenství. Personál prodejny vám může pomoci a také vám může poskytnout užitečnou radu.

ÚDAJE O HLUKU

Měřený akustický tlak	L_{pA} : 76.5dB(A) K_{pA} : 3dB(A)
Měřený akustický výkon	L_{wA} : 87.76dB(A) K_{wA} : 3dB(A)

Používejte ochranu sluchu.



INFORMACE O VIBRACÍCH

Typická naměřená hodnota vibrací	$a_h = 3.246m/s^2$
	Kolísání $K = 1.5m/s^2$



VÝSTRAHA: Hodnota vibračních emisí během praktického používání tohoto elektrického nástroje se může lišit od deklarované hodnoty v závislosti na způsobech, jakými je nástroj používán v závislosti na následujících podmínkách a dalších možnostech použití nástroje:

Způsob, jakým je nástroj používán, a povaha narušovaných nebo vrtaných materiálů. Dobrý stav nástroje a řádné provádění jeho údržby. Používání správného příslušenství s nástrojem, ostrost a dobrý stav příslušenství.

Utažení úchopu na rukojetích a použití antivibračního příslušenství.

Používání nástroje k účelům určeným konstrukcí a v souladu s těmito pokyny.

Při nesprávném používání může tento nástroj způsobit syndrom vibrací rukou a paží.



VÝSTRAHA: Je třeba upřesnit, že při odhadu výše rizika vibrací v praxi je nutno rovněž

Bezdrátová travní sekačka CZ

zohlednit všechny fáze pracovního cyklu, například dobu, kdy je nástroj vypnutý a kdy běží naprázdno, ale nevykonává práci. To může podstatně snížit působení vibrací v rámci celkového pracovního času. Zásady pro omezení rizika působení vibrací. VŽDY používejte ostré trny, vrtáky a čepele. Provádějte údržbu tohoto nástroje v souladu s těmito pokyny a nástroj (příslušným způsobem) dobře promazávejte. Má-li být tento nástroj používán pravidelně, zakupte antivibrační příslušenství. Naplánujte práci tak, aby bylo provádění úkolů, které vyžadují silné vibrace nástroje, rozloženo do několika dní.

URČENÉ POUŽITÍ

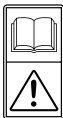

POZNÁMKA: Předtím než začnete nářadí používat, přečtěte si pečlivě manuál.

URČENÉ POUŽITÍ

Tento výrobek je určen pro sečení trávníků na soukromých pozemcích.

SESTAVENÍ A POUŽÍVÁNÍ

PROVÁDĚNÝ ÚKON	OBR.
SESTAVENÍ	
Sestavení rukojeti POZNÁMKA: K nastavení požadované výšky rukojeti zvolte jeden z otvorů v dolním držadle.	Viz Obr. A1, A2, A3, A4, A5
Sestavení sběrného koše	Viz Obr. B1, B2, B3, B4
Upevnění sběrného koše na sekačku POZNÁMKA: Správnou instalaci sběrače trávy zkontrolujte mírným zatlačením na něj.	Viz Obr. C1, C2
Kontrola stavu nabití baterie POZNÁMKA: Obr. D1 platí pouze pro akumulátor s indikátorem stavu nabití.	Viz Obr. D1
Nabíjení baterie POZNÁMKA: Tato baterie je dodávána jako nenabitá. Před prvním sekáním trávniku musí být baterie zcela nabitá. Oba akumulátory dobíjejte naplnouka pacituvzdysoučasne. Další informace naleznete v návodu pro model.	Viz Obr. D2, D3

Vložení/vyjmutí akumulátoru
POZNÁMKA: Tatosekačkabu deschochnaprovouzopouze se 2 vloženými akumulátory. Po užití vždy dvashodnětypy akumulátorů a nabíjejte je současně. Pokud používáte dva akumulátory s různým výkonem, zařízení běží pouze s nižším společným výkonem obou akumulátorů.

Viz Obr. E

POUŽITÍ

Indikátor stavu nabití baterie na sekačce
Podrobné informace naleznete v části STAV NABITÍ AKUMULÁTORU
DŮLEŽITÉ
Když svítí pouze jedno světlo, nejméně jeden akumulátor je vybitý a je nutné jej znovu nabít, i když možná sekačka ještě dokáže sekat trávu. Dalším používáním sekačky s takto vybitým akumulátorem může dojít ke zkrácení životnosti a snížení výkonu akumulátoru. Pokud nesvítí žádná kontrolka, nejméně jeden akumulátor není plně nasazen, nebo je vadný. Zkontrolujte prosím, zda jsou oba akumulátory usazeny v správné poloze.

Viz Obr. F

115

Spuštění & Zastavení

Viz Obr. G1, G2

Nastavení výšky sekání

UPOZORNĚNÍ! Vypněte sekačku, počkejte, až se nůž zastaví a vyjměte bezpečnostní klíč. Nože se otáčejí i po vypnutí sekačky a mohou způsobit poranění. Nedotýkejte se rotujících nožů.

Viz Obr. H

Indikátor naplnění sběrného koše
Stav - prázdný koš: otevřený kryt (a)



Viz Obr. I1

Stav - plný koš: zavřený kryt (b)



Sejmutí/vyprázdnění sběrného koše



VAROVÁNÍ! Před použitím vždy zkontrolujte, zda je bezpečnostní klápkavý vstupní otvor uzavřen. Bezpečnostní klápku nikdy nevedejte, pokud je sekačka používána bez nasazeného sběrného akunatrávu.

Viz Obr. I2

Zadní otvor pro odvod posečené trávy	Viz Obr. J
Uložení	Viz Obr. K1, K2

STAVOVÉ LED AKUMULÁTORU (Viz Obr. F)

Před spuštěním nebo po použití stiskněte na zařízení tlačítko "POWERTEST" a zkontrolujte kapacitu akumulátoru. Během provozu se kapacita akumulátoru automaticky zobrazuje indikátorem stavu nabití akumulátoru. Stavové LED akumulátoru neustále sledují jeho stav a zobrazují jej takto:

Indikátor stavu nabití akumulátoru	Stav akumulátoru
Svítil pět zelených kontrolků 	Dva akumulátory jsou plně nabitě.
Svítil dvě, tři nebo čtyři zelené kontrolky.	Dva akumulátory jsou ještě částečně nabitě. Čím více zelených kontrolků svítí, tím je vyšší zbývající kapacita nabití.
Svítil pouze jedna zelená kontrolka 	Nejméně jeden akumulátor je zcela vybit a je nutné jej znovu nabít.
Nesvítil žádná kontrolka.	Nejméně jeden akumulátor není plně nasazen, nebo je vadný.
Bliká pouze jedna kontrolka dvakrát za sebou.	Nejméně jeden akumulátor je téměř vybitý (viz indikátor stavu nabití akumulátoru). Před opětovným použitím, nebo před uskladněním nabijte současně oba akumulátory.
Bliká pouze jedna kontrolka třikrát za sebou.	Nejméně jeden akumulátor je příliš zahřátý. Před opětovným spuštěním zařízení počkejte, až vychladne.
Bliká pouze jedna kontrolka čtyřikrát za sebou.	Sekačka je přetížená. Zvyšte výšku řezu nebo na sekačku tlačte jen zvolna.

UŽITEČNÉ RADY PRO SEČENÍ

POZNÁMKA: VŽDY ZKONTROLUJTE CELÝ PROSTOR, KDE BUDETE SEKAČKA POUŽITA A ODSTRÁŇTE VŠECHNY KAMENY, KLACIKY, DRÁTY, KOVOVÉ PŘEDMĚTY A JINÉ NEČISTOTY, KTERÉ MOHOU BÝT ROTUJÍCÍM NOŽEM ODMRŠTĚNY.

- Sečte vždy po vrstevnici svahu, nikdy nejezděte nahoru a dolů. Při změně směru na svahu buďte vždy velmi opatrní. Neprovádějte sečení na příliš strmém svahu. Vždy udržujte správný postoj.
- Přejíždíte-li přes šterkové povrchy, vždy uvolněte ovládací páčku, aby došlo k VYPNUTÍ sekačky (rotující nůž by mohl odmrštit kameny).
- Při sečení na nerovném terénu nebo při sečení příliš vysoké trávy nastavte sekačku na největší výšku sečení. Sečení příliš husté trávy najednou může

způsobit aktivaci jističe, který způsobí zastavení sekačky.

- Je-li sběrný koš používán během období rychle rostoucích travin, posečená tráva bude mít tendenci ucpávat otvor pro odvod posečené trávy. Uvolněte ovládací páčku, aby došlo k VYPNUTÍ sekačky a vyjměte bezpečnostní klíč. Sejměte sběrný koš a setřepte posečenou trávu do zadní části sběrného koše. Odstraňte také všechny zbytky trávy a jiných nečistot, které mohou být nahromaděny kolem otvoru pro odvod posečené trávy. Nasadte sběrný koš na své místo.
 - Začně-li sekačka nadměrně vibrovat, uvolněte ovládací páčku, aby došlo k VYPNUTÍ sekačky a vyjměte bezpečnostní klíč. Ihned zkontrolujte příčinu těchto vibrací. Vibrace jsou varováním před další poruchou. Nepoužívejte sekačku, dokud nebude provedena servisní kontrola.
- 6. PONECHÁTE-LI SEKAČKU BEZ DOZORU, A TO I V PŘÍPADĚ, JE-LI TO NA KRÁTKOU CHVÍLI, VŽDY UVOLNĚTE OVLÁDACÍ PÁČKU, ABY DOŠLO K ZASTAVENÍ SEKAČKY A VYJMĚTE BEZPEČNOSTNÍ KLÍČ.**

VELIKOST POSEKANÉ PLOCHY

Velikost posekané plochy může být ovlivněna několika faktory, jako jsou výška sekání, vlhkost trávníku, délka stébel trávy a hustota trávy. Příliš časté spuštění a zastavování sekačky během sekání trávníku navíc způsobuje zmenšení velikosti posekané plochy. Vztah mezi podmínkami pro sekání a velikostí posekané plochy je popsán v níže uvedené tabulce.

Podmínky pro sekání		Posekaná plocha (maximální)		
Stav trávníku	Výška sekání	2.0 Ah Baterie	2.5 Ah Baterie	4.0 Ah Baterie
Velmi řídký trávník a suchý trávník	7cm až 5cm	230m ² *	280m ² *	460m ² *
Řídký a suchý trávník	7cm až 3cm	120m ² *	140m ² *	230m ² *

* Při současném použití 2 zcela nabitých baterií

RADY:

- Doporučujeme vám, abyste prováděli sekání trávníku v kratších intervalech, abyste chodili normálním tempem a abyste během práce často nespouštěli/ nezastavovali tuto sekačku.
- Vždy prosím zajistěte, aby byly současně používány dvě zcela nabitě baterie a vždy sekejte maximálně 1/3 výšky trávníku, aby byl zaručen co nejlepší výkon sekačky.
- Při sekání vysoké trávy chodte pomalu, aby bylo zaručeno efektivnější sekání a řádné odvádění posekané trávy.
- Vyvarujte se sekání vlhké trávy, protože by docházelo k jejímu nalepování na spodní část žacího ústrojí a posekaná tráva by nemožná být řádně zachycována nebo odváděna.
- U nového nebo hustého trávníku použijte větší

výšku sekání, čímž prodloužíte pracovní dobu baterie.

ÚDRŽBA



UPOZORNĚNÍ: Před sejmutím sběrného koše vypněte sekačku a vyjměte bezpečnostní klíč.

POZNÁMKA: Z důvodu dosažení dlouhé životnosti a vysoké spolehlivosti provádějte pravidelně níže popsanou údržbu. Kontrolujte jakékoli odchylky od normálu, například uvolněné, posunuté nebo poškozené nože, povolené spojovací prvky a poškozené nebo nadměrně opotřebené součásti. Zkontrolujte, zda jsou kryty a ochrany bez poškození a zda jsou upevněny na správné místo na sekačce. Potřebnou údržbu nebo opravu proveďte ještě před použitím sekačky. Pokud sekačka nefunguje i při provádění pravidelné údržby, kontaktujte naši podporu zákazníků.

BROUŠENÍ NOŽE

Z DŮVODU DOSAŽENÍ NEJLEPŠÍHO VÝKONU SEKAČKY UDRŽUJTE NŮŽ OSTRÝ.

PŘI DEMONTÁŽI, BROUŠENÍ A ZPĚTNÉ MONTÁŽI NOŽE POUŽÍVEJTE OCHRANU ZRAKU. ZKONTROLUJTE, ZDA BYL ZE SEKAČKY VYJMUT BEZPEČNOSTNÍ KLÍČ.

V běžných podmínkách obvykle stačí nůž brousit dvakrát za sezónu. Písek způsobuje rychlé ztupení nože. Pokud máte trávník na písčité půdě, může být nutné častější broušení nože.

OHNUTÝ NEBO POŠKOZENÝ NŮŽ OKAMŽITĚ VYMĚŇTE.

PŘI BROUŠENÍ NOŽE:

1. Zkontrolujte, zda zůstalo zachováno vyvážení nože.
2. Dodržte původní úhel broušení nože.
3. Bruste břity na obou koncích nože a ubírejte stejné množství materiálu.

POZNÁMKA: 1. Ujistěte se, zda je sekačka vypnutá a vyjměte klíč.

2. Postavte sekačku do svislé polohy pro uložení.

BROUŠENÍ NOŽE VE SVĚRÁKU (Viz Obr. L)

1. Před demontáží nože se ujistěte, zda je uvolněna ovládací páčka, zda došlo k zastavení nože a zda je vyjmutý bezpečnostní klíč.
2. Demontujte nůž ze sekačky. Viz pokyny pro demontáž a montáž nože.
3. Upněte nůž L-1 do svěráku L-2.
4. Používejte ochranné brýle a dávejte pozor, abyste se při broušení nepořezali.
5. Pečlivě upravte pracovní hrany nože pomocí jemného pilníku L-3 nebo brusným kamenem.
6. Zkontrolujte vyvážení nože. Viz pokyny pro vyvážení nože.
7. Namontujte nůž zpět na sekačku a řádně jej utáhněte. Postupujte podle níže uvedených pokynů.

VYVÁŽENÍ NOŽE (Viz Obr. M)

Zkontrolujte vyvážení nože zavěšením za středový otvor M-1 na hřebík nebo dřík šroubováku M-2 upnutý ve vodorovné poloze do svěráku M-3. Pokud jeden nebo

druhý konec nože klesá dolů, obruste jej. Nůž je správně vyvážen, když ani jeden konec neklesá.

ÚDRŽBA NOŽE (Viz obr. N1, N2)

Vyměňte nůž po 50 hodinách sekání nebo po 2 letech, podle toho, co nastane dříve, a to i v případě, zdá-li se být v pořádku.

Dodržujte tento předepsaný postup demontáže a montáže nože. Budete potřebovat zahradní rukavice (nejsou součástí dodávky) a klíč (není součástí dodávky). Přidržte nůž (18) a klíčem vyšroubujte matici (17) proti směru hodinových ručiček. Potom nůž sejměte.

Zpětná montáž se provádí tak, že nejdříve nůž (18) otočíte břity směrem k zemi. Potom pevně utáhněte upínací matici (17) nože.

ULOŽENÍ (Viz Obr.K1, K2)

Zastavte sekačku a vždy vyjměte bezpečnostní klíč. Očistěte kompletně povrch sekačky pomocí měkkého kartáče a hadříku. Nepoužívejte vodu, rozpouštědla nebo lešticí přípravky. Odstraňte všechny zbytky trávy, a to zejména z větracích drážek. Otočte sekačku na bok a očistěte pracovní prostor nože. Nacházeli-li se v pracovním prostoru nože zbytky trávy, odstraňte je pomocí dřevěného nebo plastového nástroje. Skladujte tento stroj na suchém místě. Nepokládejte na horní část tohoto stroje žádné další předměty. Pro snazší skladování uvolněte koloje a složte horníř ukojeť způsobem z názorným naobr. K1 a K2.

OCHRANA ŽIVOTNÍHO PROSTŘEDÍ



Elektrické výrobky se nesmí likvidovat spolu s domácím odpadem. Recyklujte je v sběrnách pro tento účel zřízených. O možnostech recyklace se informujte na místních úřadech nebo u prodejce.

PROHLÁŠENÍ O SHODĚ

My,
Positec Germany GmbH,
Postfach 32 02 16, 50796 Cologne, Germany

tímto prohlašujeme, že výrobek
Název **Worx - Akumulátorová sekačka na trávu**
Typ **WG779E WG779E.X (770-789 -**
označení strojního zařízení, zástupce pro
akumulátorové sekačky na trávu)
Funkce **sekání trávy**

splňuje požadavky následujících směrnic,
2006/42/EC, 2014/30/EU
2011/65/EU&(EU)2015/863
2000/14/EC v novelizaci 2005/88/EC

2000/14/EC v novelizaci 2005/88/EC
- Postup posuzování shody podle **Dodatek VI.**
- Měřený akustický výkon **87.76dB(A)**
- Deklarovaný zaručený akustický výkon **90dB(A)**

Pověřený úřední orgán
Název: Intertek, Deutschland GmbH (úřední
vyhláška 0905)
Adresa: Stangenstraße 1, 70771 LEINFELDEN-
ECHTERDINGEN

Splňují požadavky norem,
EN 60335-1,
EN 60335-2-77,
EN 62233,
EN ISO 3744,
EN 55014-1,
EN 55014-2

Osoba odpovídající za vytvoření technické dokumentace,
Jméno: Marcel Filz
Adresa: Positec Germany GmbH,
Postfach 32 02 16, 50796 Cologne, Germany



2021/10/31
Allen Ding
Zástupce vrchní konstrukční kanceláře, Testování &
Certifikace
Positec Technology (China) Co., Ltd.
18, Dongwang Road, Suzhou Industrial
Park, Jiangsu 215123, P. R. China

HLEDÁNÍ ZÁVAD

Příznaky	Náprava
1. Po stisku spínací páky se sekačka nerozběhne.	A. Zkontrolujte, zda je vložen a plně zasunut bezpečnostní klíč a zda je spínací tlačítko na spínací skříni plně stlačeno. B. Uvolněte spínací páku, aby se sekačka vypnula. Vytáhněte bezpečnostní klíč, otočte sekačku na bok a zkontrolujte, zda se volně otáčí nůž sekačky. Pokud se volně neotáčí, obraťte se na autorizovaný servis. Nůž by se měl volně otáčet. C. Byla baterie zcela nabitá? Připojte nabíječku a počkejte, až se rozsvítí zelená kontrolka.
2. Motor se během sekání zastavuje.	A. Uvolněte spínací páku, aby se sekačka vypnula. Vytáhněte bezpečnostní klíč, otočte sekačku na bok a zkontrolujte, zda se volně otáčí nůž sekačky. Pokud se volně neotáčí, obraťte se na autorizovaný servis. Nůž by se měl volně otáčet. B. Zvětšete výšku sekání nastavením žacího ústrojí do nejvyšší možné polohy a spusťte sekačku. C. Byla baterie zcela nabitá? Připojte nabíječku a počkejte, až se rozsvítí zelená kontrolka. D. Vyvarujte se přetížení sekačky. Snižte rychlost sekání nebo zvyšte polohu žacího ústrojí. Nebo obojí.
3. Sekačka běží, ale výkon sečení není uspokojivý. Nebo neposeče celou rozlohu trávníku.	A. Byla baterie zcela nabitá? Připojte nabíječku a počkejte, až se rozsvítí zelená kontrolka. B. Uvolněte spínací páku, aby se sekačka vypnula. Vytáhněte bezpečnostní klíč. Otočte sekačku na bok a zkontrolujte následující: Nabroušení nože - Nůž musí být ostrý. Zda nedošlo k zanesení žacího ústrojí a výstupního otvoru. C. Žací ústrojí může být nastaveno příliš nízkou výškou vzhledem k stavu trávníku. Zvětšete výšku žacího ústrojí.
4. Sekačka se těžko tlačí.	A. Zvětšete výšku žacího ústrojí, aby se snížil tlak žacího ústrojí na travu. Zkontrolujte, zda se volně otáčí každé kolečko.
5. Sekačka je velmi hlučná a vibruje.	A. Uvolněte spínací páku, aby se sekačka vypnula. Vytáhněte bezpečnostní klíč. Otočte sekačku na bok a zkontrolujte nůž, abyste se ujistili, zda není ohnutý nebo poškozený. Je-li nůž poškozen, proveďte jeho výměnu. Použijte nový originální nůž. Je-li poškozena spodní část žacího ústrojí, předejte sekačku autorizovanému servisu. B. Nezjistíte-li žádné viditelné poškození nože a sekačka stále vibruje: Uvolněte spínací páku, aby se sekačka vypnula, vytáhněte bezpečnostní klíč a vyměňte sekací nůž. Obráťte nůž o 180 stupňů a znovu jej namontujte. Jestliže sekačka stále vibruje, předejte ji autorizovanému servisu.
6. LED indikátor nabíječky nesvítí.	A. Zkontrolujte připojení zástrčky. B. Nabíječku vyměňte.
7. Kontrolka LED nabíječky akumulátorů se nepřepne na zelenou.	A. Je nutné provést diagnostiku akumulátoru. Obráťte se na autorizované servisní středisko.
8. Sekačka nesbírá posečenou travu do sběrného vaku.	A. Při ukládání do vaku odstraňte mulčovací desku. B. Svod je zanesen. Uvolněte spínací páku, aby se sekačka vypnula. Vytáhněte bezpečnostní klíč. Ze svodu odstraňte travní odřezky. C. Příliš mnoho posečené trávy. Zvedněte nastavením výšky kol řez, a zkrátte tak délku odřezávaných stonků. D. Zanesený svodový žlab. Vysypávání sběrného vaku provádějte častěji.
9. Při mulčování jsou useknuté části viditelné.	A. Bylo nastaveno sekání příliš velké části stonků trávy. Zvětšete výšku žacího ústrojí, aby došlo ke zkrácení usřížených částí trávy. Nesekejte více jak 1/3 celkové délky. B. Zkontrolujte, zda jsou sekací nože ostré. Nože mějte vždy nabroušené.
10. Po více použitích nízká nebo zkrácená doba chodu.	A. Výrobek vraťte do autorizovaného servisního střediska – může být potřeba instalovat nový akumulátor.
11. Indikátor nabíječky akumulátorů bliká červeně a akumulátory nelze nabíjet.	A. Při trvalém provozu se akumulátor přehřívá. Vyměňte jej z nabíječky a nechte jej vychladnout na teplotu 42°C nebo méně.

BEZPEČNOSŤ VÝROBKU VŠEOBECNÉ BEZPEČNOSTNÉ POKYNY

 **UPOZORNENIE:** **Prečítajte si všetky bezpečnostné upozornenia a všetky pokyny.** Ak nebudete dodržiavať uvedené bezpečnostné pokyny a upozornenia, môže dôjsť k úrazu elektrickým prúdom, požiaru alebo vážnym zraneniam.

Pozorne si prečítajte všetky uvedené pokyny, týkajúce sa bezpečnej obsluhy tohoto zariadenia. Uložte bezpečnostné pokyny na ďalšie použitie.

- Toto zariadenie nie je určené na používanie osobami (vrátane detí) so zníženými fyzickými, zmyslovými alebo mentálnymi schopnosťami alebo osobami s nedostatočnými skúsenosťami a znalosťami, a to kým nepracujú pod dozorom alebo na základe pokynov o používaní zariadenia vydaných od osoby zodpovednej za ich bezpečnosť.
- V prípade detí treba dohliadať na to, aby sa so zariadením nehrali.
- Toto zariadenie môže byť

použitie iba s napájacou jednotkou, ktorá bola dodaná s týmto zariadením.

Dôležité
PRED POUŽITÍM SI
POZORNE PREČÍTAJTE
NÁVOD NA OBSLUHU A
USCHOVAJTE
HO NA ĎALŠIE POUŽITIE.
Pokyny k bezpečnému
použitiu
Výcvik

- a) Pozorne si prečítajte nasledujúce pokyny. Zoznámte sa s ovládacími prvkami a so správnym použitím tohoto zariadenia.
- b) Nikdy nedovoľte deťom alebo osobám, ktoré neboli zoznamené s týmito pokynmi, aby používali kosačku.. Vek obsluhy môžu obmedzovať miestne platné zákony.
- c) Nikdy nepracujte so zariadením, ak sú v blízkosti iné osoby, hlavne deti alebo domáce zvieratá.
- d) Pamätajte na to, že obsluha alebo používateľ zariadenia je zodpovedný za nehody alebo škody, ktoré hrozia iným osobám alebo ich majetku.

PRÍPRAVA

- a) Pri kosení používajte vždy pevnú obuv a dlhé nohavice. So zariadením nepracujte, ak ste bosí, alebo nemáte

- vhodnú obuv.
- b) Skontrolujte priestor, v ktorom budete toto zariadenie používať a odstráňte všetky predmety, ktoré by mohli byť strojom vymrštené.
 - c) Pred každým použitím preveďte vizuálnu kontrolu, či sú v poriadku nože, upevnenie nožov a či nie je opotrebovaný alebo poškodený žací mechanizmus. Poškodené alebo opotrebované nože vymeňte vždy ako sadu, aby bolo zaistené vyváženie nožov. Nečitateľné alebo poškodené nálepky vymeňte.

POUŽITIE

- a) So zariadením pracujte iba pri dennom svetle alebo pri kvalitnom umelom osvetlení.
- b) Pokiaľ to bude možné, nepoužívajte toto zariadenie vo vlhkej tráve.
- c) Pri práci v členitom teréne udržiavajte vždy pevný postoj.
- d) Kráčajte, nikdy nebehajte.
- e) Pri práci s rotačnými kosačkami na kolieskach jazdite vždy po vrstevnici svahu, nikdy nechodte smerom nahor a dolu. Jazdite vždy po vrstevniciach svahu, nikdy nechodte smerom nahor a dolu.
- f) Pri zmene smeru na svahu bud'zte vždy veľmi opatrní.
- g) Nekoste na príliš strmom svahu.
- h) Dávajte veľký pozor pri cúvaní alebo pri priťahovaní kosačky smerom k sebe.
- i) Zastavte nože, ak pri práci s kosačkou musíte kosačku nakloniť, pri prechádzaní z trávnatých plôch a pri preprave kosačky z plochy na plochu, ktorá bola už kosená.
- j) Nikdy nepoužívajte kosačku s poškodenými krytmi alebo bez bezpečnostného zariadenia, napríklad odhŕňačov alebo nesprávne nasadených zberných košov.
- k) Pri zapínaní motora kosačky postupujte opatrne podľa uvedených pokynov, nohy udržiavajte v bezpečnej vzdialenosti od noža (nožov).
- l) Pri zapínaní motora kosačku nikdy nenakláňajte, okrem prípadov, keď musí byť kosačka pri štartovaní naklonená. V takom prípade nenakláňajte kosačku viac, ako je nevyhnutné a zdvíhajte iba tú časť kosačky, ktorá je ďalej od obsluhy.
- m) Nedávajte ruky alebo nohy do blízkosti alebo pod rotujúce časti kosačky. Dbajte na to, aby bol otvor na odvod pokosenej trávy neustále voľný.

- n) Nedotýkajte sa nožov pred vyťahnutím bezpečnostného kľúča, pokiaľ nedôjde k ich úplnému zastaveniu.
- o) Nezapínajte kosačku, ak stojíte priamo pred otvorom pre odvod pokosenej trávy.
- p) Neprepravujte kosačku, ak je ku kosačke pripojený zdroj napájania.
- q) Zastavte kosačku a vyťahnite bezpečnostný kľúč. Skontrolujte, či došlo k úplnému zastaveniu všetkých pohybujúcich sa častí.
- Vždy, keď ponecháte zariadenie bez dozoru.
 - Pred odstránením zablokovania.
 - Pred kontrolou, čistením, a každou prácou na zariadení.
 - Po náraze do cudzieho predmetu. Pred každým použitím kosačky skontrolujte, či je zariadenie v poriadku a prevedzte potrebné opravy.
- Ak začne kosačka nadmerne vibrovať (prevedzte kontrolu okamžite).
- Skontrolujte, či nedošlo k poškodeniu.
 - Vymeňte alebo opravte poškodenú časť.
 - Skontrolujte a utiahnite všetky uvoľnené časti.
- skrutky a upevňovacie prvky riadne utiahnuté, aby ste zaistili bezchybný prevádzkový stav zariadenia.
- b) Kontrolujte pravidelne zberný kôš, či nie je opotrebovaný alebo poškodený.
- c) Z bezpečnostných dôvodov vymeňte opotrebované alebo poškodené časti. Používajte výhradne originálne náhradné diely a príslušenstvo.
- d) Pri nastavovaní kosačky buďte veľmi opatrní, aby ste zabránili zachyteniu prstov medzi pohybujúcimi sa nožmi a pevnými časťami kosačky.
- e) Pred uskladnením nechajte kosačku vždy riadne vychladnúť.
- f) Pri údržbe nožov dávajte pozor, pretože aj po vypnutí kosačky od zdroja napájania môžu byť nože stále v pohybe.

BEZPEČNOSTNÉ VAROVANIA TÝKAJÚCE SA BATÉRIÍ

- a) Nepokúšajte sa demontovať, rozoberať alebo rozrezávať batérie alebo jej články.**
- b) Batériu neskratujte. Neukladajte batérie náhodne v škatuliach alebo v zásuvkách, kde by mohlo dôjsť**









ÚDRŽBA A USKLADNENIE

- a) Udržiavajte všetky matice,

- k ich vzájomnému skratovaniu alebo k skratovaniu spôsobenému inými predmetmi.** Ak sa batéria nepoužíva, udržiajte ju v bezpečnej vzdialenosti od sponiek na papieri, mincí, kľúčov, klincov, skrutiek alebo iných malých kovových predmetov, ktoré môžu spôsobiť prepojenie kontaktov batérie. Skratovanie kontaktov batérie môže spôsobiť popálenie alebo požiar.
- c) Nevystavujte batériu pôsobeniu tepla alebo ohňa. Vyvarujte sa skladovania batérií na otvorenom slnku.**
- d) Nevystavujte batériu mechanickým rázom.**
- e) Ak dôjde k úniku kvapaliny z batérie, zabráňte tomu, aby sa táto kvapalina dostala do kontaktu s pokožkou alebo aby zasiahla oči. Ak dôjde k takému kontaktu, zasiahnuté miesto umyte značným množstvom vody a vyhl'adajte lekárske ošetrovanie.**
- f) Ak dôjde k požitiu kvapaliny z batérie, vyhl'adajte okamžité lekárske ošetrovanie.**
- g) Udržiajte batérie čisté a suché.**
- h) Ak sú svorky batérie znečistené, utrite ich čistou a suchou handričkou.**
- i) Batéria musí byť pred použitím nabitá. Vždy postupujte podľa uvedených pokynov a používajte správny postup nabíjania.**
- j) Nenechávajte batériu nabíjať, ak nebude batéria použitá.**
- k) Po dlhodobom uložení budete možno musieť vykonať niekoľko cyklov nabíjania a vybíjania, aby batéria dosiahla svoj maximálny výkon.**
- l) Batéria poskytuje najvyšší výkon, ak sa používa pri bežnej izbovej teplote (20°C ± 5°C).**
- m) Pri likvidácii batérií oddel'te od seba batérie s odlišnými elektrochemickými systémami.**
- n) Vykonávajte nabíjanie iba v nabíjačke, ktorá je špecifikovaná spoločnosťou Worx.** Nepoužívajte inú nabíjačku, než je nabíjačka špeciálne dodaná na použitie s týmto zariadením. Nabíjačka, ktorá je vhodná pre jeden typ

batérie, môže pri použití iného typu batérie vytvárať riziko spôsobenia požiaru.

- o) Nepoužívajte žiadnu batériu, ktorá nie je určená na použitie s týmto zariadením.**
- p) Ukladajte batérie mimo dosahu detí.**
- q) Uschovajte originálnu dokumentáciu k tomuto výrobku na budúce odkazy.**
- r) Ak sa zariadenie nepoužíva, vyberte z neho batériu.**
- s) Vykonávajte riadnu likvidáciu batérie.**

	Nespalujte ich
 Li-Ion	Batérie nezahadzujte. Vyčerpané batérie odnesť do miestneho zberného (recyklačného) miesta špeciálneho odpadu.
	
	Noste ochranné rukavice
	Pred akýmkoľvek nastavením, servisom alebo údržbou vyberte z úložného priestoru batérie.
	Po vypnutí tohto záhradníckeho náradia nože ešte rotujú ďalej a mohli by Vám spôsobiť poranenie. Pred kontaktom so zariadením, počkajte, až sa všetky jeho súčasti zastavia.
	Odstráňte kryt
	Elektrické výrobky sa nesmú likvidovať spolu s domácim odpadom. Recyklujte v zberných miestach na tento účel zriadených. O možnosti recyklácie sa informujte na miestnych úradoch alebo u predajcu.

SYMBOLY

	Pred použitím zariadenia si prečítajte návod na použitie.
	Udržujte ostatné osoby v bezpečnej vzdialenosti.
	Používajte len ostré nože. Nože budú pokračovať v otáčaní aj chvíľu po vypnutí motora. Pred prevádzkaním údržby vyťahnite bezpečnostný kľúč.
	Nevystavujte dažďu alebo vode

ZOZNAM SÚČASTÍ

- 1. BEZPEČNOSTNÝ KLÚČ**
- 2. SPÍNACIA PÁKA**
- 3. PRÍCHYTKA KÁBLA**
- 4. HORNÁ ČASŤ RUKOVÄTI**
- 5. DOLNÁ RUKOVÄŤ**
- 6. INDIKÁTOR NABITIA BATÉRIE**
- 7. KRYT ÚLOŽNÉHO PRIESTORU BATÉRIE**
- 8. PÁKA NA NASTAVENIE VÝŠKY KOSENIA**

9. RUKOVÄŤ
10. UPÍNACIA SKRUTKA RUKOVÄTI, SPODNÄ
11. BEZPEČNOSTNÝ KRYT
12. ZBERNÝ KÔŠ NA TRÄVU
13. RUKOVÄŤ LAPAČA TRÄVY
14. INDIKÄTOR NAPLNENIA ZBERNÉHO KÔŠA
15. UPÍNACIA SKRUTKA RUKOVÄTI, HORNÄ
16. AKUMULÄTOR* (POZRITE OBR. E)
17. SKRUTKA NOŽA (POZRITE OBR. N1)
18. NÔŽ (POZRITE OBR. N1)

* Štandardne dodávané príslušenstvo neobsahuje všetky vyobrazené alebo popísané položky.

TECHNICKÉ ÚDAJE

Typ **WG779E WG779E.X (770-789 - označenie strojov, zástupca akumulátorových kosačiek na trÄvnu)**

	WG779E WG779E.X **
Napájacie napätie	40V --- Max. (2x20V Max.)***
OtÄčky naprázdno	3300 / 3500/min
Šírka záberu	34cm
Výška kosenia	20-70mm
Počet polôh pre výšku kosenia	6
Priemer predného kolesa	160mm
Priemer zadného kolesa	180mm
Objem zberného koša	30L
Typ akumulÄtora	Li-Ion
Hmotnosť (Holé náradie)	12.1kg

** X = 1-999, A-Z, M1-M9 sú len pre rôznych zákazníkov, medzi týmito modelmi nie sú žiadne zmeny týkajúce sa bezpečnosti.

*** Napätie merané bez pracovného zaťaženia. Pôvodné napätie batérie dosahuje maximálne 20 V. Menovité napätie je 18 V.

Kategória	Typ	Kapacita
20V Batéria	WA3551	2.0 Ah
	WA3572	2.5 Ah
	WA3553	4.0 Ah
	WA3014	4.0 Ah
20V nabíjačka	WA3772	2.0 A
	WA3883	4.0 A

Odporúčame, aby ste si kupovali príslušenstvo z obchodu, kde sa nástroje predávajú. Ďalšie podrobnosti nájdete v balíku príslušenstva. Personál obchodu vám môže pomôcť a poradiť vám.

INFORMÁCIE O HLUKU

Meraný akustický tlak	L_{pA} : 76.5dB(A) K_{pA} : 3dB(A)
Meraný akustický výkon	L_{WA} : 87.76dB(A) K_{WA} : 3dB(A)

Používajte ochranu sluchu. 

INFORMÁCIE O VIBRÁCIÁCH

Typická nameraná hodnota vibrácií	$a_h = 3.246\text{m/s}^2$ Nepresnosť $K=1.5\text{m/s}^2$
-----------------------------------	---

! VÝSTRAHA: Hodnota emisie vibrácií počas skutočného používania elektrického náradia sa môže odlišovať od deklarovanej hodnoty, a to v závislosti od spôsobu používania náradia a v závislosti od nasledujúcich príkladov odchýlok od spôsobu používania náradia:

Akým spôsobom sa náradie používa a aké materiály budú rezané alebo vŕtané.
Náradie je v dobrom stave a je dobre udržiavané.
Používanie správneho príslušenstva v spojení s náradím a zabezpečenie jeho ostroti a dobrého stavu.
Tesnosť zovretia rúkavätí a používanie doplnkov proti vibráciám.

Používanie náradia na podľa konštrukcie určený účel a v súlade s pokynmi.

Toto náradie môže vyvolávať syndróm trasenia rúk a ramien, pokiaľ jeho používanie nie je správnym spôsobom riadené.

! VÝSTRAHA: Kvôli presnosti by mal odhad úrovne expozície v skutočných podmienkach

Akumulátorová kosačka na trÄvnu SK

požívania obsahovať tiež všetky súčasti prevádzkového cyklu, ako sú doby, počas ktorých je náradie vypnuté a počas ktorých beží na voľnobehu, a to mimo skutočného vykonávania práce. Tým môže dôjsť k značnému zníženiu úrovne expozície počas celkového prevádzkového času.

Pomôžte minimalizovať riziko expozície účinkom vibrácií. VŽDY používajte ostré sekáče a čepele. Náradie udržiavajte v súlade s týmto návodom a udržiavajte ho dobre namazané (ak je to potrebné). Ak sa náradie používa často, investujte do príslušenstva zabraňujúceho vibráciám. Prácu si naplánujte tak, aby ste akékoľvek používanie náradia pri vysokých vibráciách rozdelili na niekoľko dní.

NÁVOD NA POUŽITIE



POZNÁMKA: Pred tým, ako náradie použijete, prečítajte si návod na použitie.

URČENÉ POUŽITIE

Tento výrobok je určený na kosenie trávnikov na súkromných pozemkoch.

MONTÁŽ A OBSLUHA

VYKONÁVANÝ ÚKON	OBR.
ZOSTAVENIE	
Zostavenie rukoväti POZNÁMKA: Na nastavenie požadovanej výšky rukoväte zvolte jeden z otvorov v dolnom držadle.	Pozrite Obr. A1, A2, A3, A4, A5
Zostavenie zberného koša	Pozrite Obr. B1, B2, B3, B4
Upevnenie zberného koša na kosačku POZNÁMKA: Vrečko na trávu jemne zatlačte a presvedčte sa takto, že je úplne nainštalované.	Pozrite Obr. C1, C2
Kontrola stavu nabitia batérie POZNÁMKA: Obr. D1 platí len pre akumulátor s indikátorom stavu nabitia.	Pozrite Obr. D1
Nabíjanie batérie POZNÁMKA: Táto batéria sa dodáva ako nenabitá. Pred prvým kosením trávnikom musí byť batéria celkom nabitá. Oba akumulátory nabíjajte naplnúkap acituvzdysúčasne. Podrobné údaje nájdete v príručke k nabíjačke.	Pozrite Obr. D2, D3

Vložení/vytiahnutie akumulátora
POZNÁMKA: Táto kosačka bude schopná prevádzky iba s 2 vloženými akumulátormi. Používajte vždy dvazhodné typy akumulátorov a nabíjajte ich súčasne. Ak používate dva akumulátory s rôznym výkonom, zariadenie beží len s nižším spoločným výkonom oboch akumulátorov.

Pozrite Obr. E

NÁVOD NA POUŽITIE

Indikátor stavu nabitia batérie na kosačke
Podrobné informácie nájdete v časti STAV NABITIA AKUMULÁTORA

DÔLEŽITÉ

Keď svieti iba jedno svetlo, najmenej jeden akumulátor je vybitý a je nutné ho znovu nabiť, a to aj napriek tomu, že kosačka dokáže kosť trávu. Pokračujúce používanie kosačky na trávu v prípade vybitého akumulátora môže skrátiť životnosť a výkon akumulátora.

Ak nesvieti žiadna kontrolka, najmenej jeden akumulátor nie je plne nasadený, alebo je chybný. Skontrolujte, prosím, či sú oba akumulátory usadené v správnej polohe.

Pozrite Obr. F

Spustenie & Zastavenie

Pozrite Obr. G1, G2

Nastavenie výšky kosenia



VAROVANIE! Zastavte sa, uvoľnite páčkový prepínač a pred nastavením výšky počkajte, dokiaľ sa motor nezastaví. Po vypnutí stroja čepele pokračujú v otáčaní; rotujúca čepeľ môže zapríčiniť poranenie. Nedotýkajte sa rotujúcich čepelí.

Pozrite Obr. H

Indikátor naplnenia vrečka na trávu
Stav vyprázdnenia: záklopka sa vznáša (a)



Stav naplnenia záklopky je dolu (b)



Pozrite Obr. I1

Odobratie/vyprázdnenie zberného koša





VAROVANIE! Pred použitím vždy skontrolujte, či je bezpečnosť náklapkovystupného otvoru uzatvorená. Bezpečnostnú klapku nikdy nezdvíhajte, ak sa kosačka používa bez nasadeného zberného koša.

Pozrite Obr. I2

Vyprázdňovanie zozadu	Pozrite Obr. J
Uloženie	Pozrite Obr. K1, K2

ALTERNÁTOR - STAVOVÉ LED KONTROLKY (Pozrite Obr. F)

Pred spustením alebo po použití stlačte na zariadení tlačidlo "POWERTEST" a skontrolujte kapacitu akumulátora. Počas prevádzky sa kapacita akumulátora automaticky zobrazuje indikátorom stavu nabitia akumulátora. LED kontrolky neustále snímajú a zobrazujú stav akumulátora nasledujúcim spôsobom:

Indikátor stavu nabitia akumulátora	Stav akumulátora
Svieti päť zelených kontroliek ().	Dva akumulátory sú úplne nabité.
Svietia dve, tri alebo štyri zelené kontrolky.	Dva akumulátory sú ešte čiastočne nabité. Čím viac zelených kontroliek svieti, tým je vyššia zostávajúca kapacita nabitia.
Svieti iba jedna zelená kontrolka ().	Najmenej jeden akumulátor je úplne vybitý a je nutné ho znovu nabiť.
Nesvieti žiadna kontrolka.	Najmenej jeden akumulátor nie je úplne nasadený, alebo je chybný.
Bliká iba jedna kontrolka dvakrát za sebou.	Najmenej jeden akumulátor je takmer vybitý (pozri indikátor stavu nabitia akumulátora). Pred opätovným použitím, alebo pred uskladnením nabite súčasne oba akumulátory.
Bliká iba jedna kontrolka trikrát za sebou.	Najmenej jeden akumulátor je príliš zahriaty. Pred opätovným spustením zariadenia počkajte, až vychladne.
Bliká iba jedna kontrolka štyrikrát za sebou.	Kosačka je preťažená. Zvýšte výšku rezu alebo na kosačku tlačte len zvoľna.

TIPY OHLADNE KOSENIA

POZNÁMKA: PLOCHY, NA KTOREJ BUDETE KOSAČKA POUŽÍVAŤ VŽDY SKONTROLUJTE A ODSTRÁŇTE VŠETKY KAMENE, ÚLOMKY, DRÓTY, KOVOVÉ A ĎALŠIE ZVÝŠKY, KTORÉ BY MOHLI BYŤ ROTUJÚCOU ČEPELOU ODHODENÉ.

- Počas kosenia sa pohybujte naprieč svahov, nikdy nie smerom hore a dolu. Výnimočnú pozornosť venujte pri zmene smeru na svahoch. Nevykonať kosenie nadmerne sklonených svahov. Vždy zachovávajte stabilný postoj.
- Uvoľnením páčkového prepínača kosačky počas

prechádzania akejkoľvek štrkovej plochy „VYPNITE“ (mohlo by dôjsť k odhodeniu kameňov čepeľou).

- Počas kosenia nerovného povrchu alebo počas kosenia vysokej buriny nastavte kosačku na najvyššiu reznú výšku. Kosenie príliš veľkého množstva trávy naraz môže spôsobiť rozpojenie prerošovača obvodu, čím dôjde k zastaveniu kosačky.
- Ak počas sezóny rýchleho rastu používate vrecko na trávu, tráva môže mať tendenciu zanášať otvor vyprázdňovania. Uvoľnite páčkový prepínač, kosačku „VYPNITE“ a vyberte bezpečnostný kľúč. Odmontujte vrecko na trávu a straste trávu smerom k zadnej časti vrecka. Taktiež očistite trávu a zvyšky, ktoré sa mohli zachytiť okolo otvoru vyprázdňovania. Vrecko na trávu namontujte naspäť.
- Ak kosačka začne nadmerne vibrovať, uvoľnením páčkového prepínača kosačku „VYPNITE“ a vyberte bezpečnostný kľúč. Príčinu ihneď preverte. Vibrácia je varovaním pred problémom. Kosačku nepoužívajte dokiaľ sa nevykoná servisná prehliadka.
- VŽDY UVOĽNENÍM PÁČKOVÉHO PREPÍNAČA KOSAČKU „VYPNITE“ A VYBERTE BEZPEČNOSTNÝ KLÚČ V PRÍPADE, AK KOSAČKU NECHÁVATE BEZ DOZORU HOCI AJ NA KRÁTKU DOBU.**

VELKOSŤ POKOSENEJ PLOCHY

Veľkosť skosenej plochy môže byť ovplyvnená niekoľkými faktormi, ako sú výška kosenia, vlhkosť trávnik, dĺžka stebel trávy a hustota trávy. Príliš časté zapínanie a zastavovanie kosačky počas kosenia trávnik navyiac spôsobuje zmenšenie veľkosti pokosenej plochy. Vzťah medzi podmienkami pre kosenie a veľkosťou pokosenej plochy je popísaný v nižšie uvedenej tabuľke.

Podmienky pre kosenie		Pokosená plocha (maximálna)		
Stav trávnik	Výška kosenia	2.0 Ah Batéria	2.5 Ah Batéria	4.0 Ah Batéria
Veľmi riedky trávnik a suchý trávnik	7cm až 5cm	230m ² *	280m ² *	460m ² *
Riedky a suchý trávnik	7cm až 3cm	120m ² *	140m ² *	230m ² *

* Pri súčasnom použití 2 úplne nabitých batérií

RADY:

- Odporúčame vám, aby ste kosili trávnik v kratších intervaloch tak, aby ste chodili normálnym tempom a aby ste počas práce často nezapínali/nezastavovali kosačku.
- Vždy prosím zaistite, aby boli súčasne používané dve úplne nabité batérie a vždy koste maximálne 1/3 výšky trávnik, aby bol zaručený najlepší výkon kosačky.
- Pri kosení vysokej trávy choďte pomaly, aby bolo zaručené efektívnejšie kosenie a riadne odvádzanie pokosenej trávy.
- Zabráňte koseniu vlhkej trávy, pretože by sa tráva lepila na spodnú časť zácieho ústroja a skosená tráva by nemohla byť riadne zachytená alebo odvedená.
- U nového alebo hustého trávnik používajte väčšiu

Akumulátorová kosačka na trávu SK

výšku kosenia, čím predĺžite pracovnú dobu batérie.

ÚDRŽBA



VAROVANIE: Zastavte kosačku a vyberte bezpečnostný kľúč skôr ako začnete demontovať vrecko na trávu .

POZNÁMKA: Aby ste zabezpečili dlhú a spoľahlivú prevádzku, pravidelne vykonávajte nasledujúce postupy údržby. Kontrolujte bežné poškodenia ako je uvoľnenie, zablokovanie alebo poškodenie čepele, uvoľnenie upevňovacích prvkov a opotrebovanie alebo poškodenie jednotlivých súčastí. Skontrolujte, či kryty a chrániče nie sú poškodené a skontrolujte, že sú na kosačke správne osadené. Pred prevádzkovaním kosačky vykonajte potrebnú údržbu a opravy. Ak dôjde k chybe činnosti kosačky aj napriek vykonávaniu pravidelnej údržby, o pomoc požiadajte zákaznicku linku.

OŠTRENIE ČEPELE

PRE ZACHOVANIE MAXIMÁLNEHO VÝKONU KOSAČKY UDRŽIAVAJTE ČEPEL' NAOSTRENÚ. POČAS DEMONTÁŽE, OŠTRENIA A INŠTALÁCIE ČEPELE POUŽÍVAJTE SPRÁVNÚ OCHRANU OČÍ. BEZPEČNOSTNÝ KĽÚČ URČITE VYBERTE.

Ostrenie čepele dvakrát za sezónu je zvyčajne postačujúce v rámci bežných podmienok. Piesok spôsobuje rýchle otupenie čepele. Ak je váš trávnik založený na piesčitej pôde, možno bude potrebné ostrenie čepele vykonať častejšie. OHNUTÚ ALEBO POŠKODENÚ ČEPEL' OKAMŽITE VYMÉŤTE.

POČAS OŠTRENIA ČEPELE:

1. Čepeľ musí zostať vyvážená.
2. Čepeľ oštrite pod pôvodným uhlom rezu.
3. Oštrite hrany oboch koncov čepele a z oboch koncov odstraňuje rovnaké množstvo materiálu.

POZNÁMKA: 1. Uistite sa, či je kosačka vypnutá a vyberte kľúč.

2. Postavte kosačku do zvislej polohy na uloženie.

OŠTRENIE ČEPELE VO ZVERÁKU (Pozrite Obr. L)

1. Páčkový prepínač uvoľnite. Pred demontážou čepele počkajte, dokiaľ sa čepeľ úplne nezastaví a taktiež vyberte bezpečnostný kľúč.
2. Čepeľ demontujte z kosačky. Pozrite si pokyny ohľadne demontáže a inštalácie čepele.
3. Zaisťte čepeľ L-1 vo zveráku L-2.
4. Používajte ochranné okuliare a dávajte pozor, aby ste sa neporezali.
5. Opatrne jemným pilníkom L-3 opracovávajte reznú hranu čepele alebo použite ostriaci kameň.
6. Skontrolujte vyváženie čepele. Pozrite si pokyny ohľadne vyváženia čepele.
7. Čepeľ nasadte na kosačku a dôkladne utiahnite. Pozrite si dolu uvedené pokyny.

VYVÁŽENIE ČEPELE (Pozrite obr. M)

Vyváženie čepele skontrolujte tak, že stredový otvor na čepeľ M-1 položíte na kliniec alebo tyč skrutkovača M-2 a

horizontálne zovriete vo zveráku M-3. Ak jeden koniec čepele padá späť smerom nadol, upravíte pilníkom tento koniec. Čepeľ je správne vyvážená, ak ani jeden z koncov nepadá dolu.

ÚDRŽBA ČEPELE (Pozrite Obr. N1, N2)

Svoju oceľovú čepeľ vymeňte po 50 hodinách prevádzky alebo po 2 rokoch; uplatnite dobu, ktorá nastane skôr, a to bez ohľadu na podmienky. Tieto postupy dodržiavajte v prípade demontáže a výmeny čepele. Na demontáž čepele budete potrebovať záhradnícke rukavice (nie sú súčasťou) a kľúč na matice. Uchopte čepeľ (18) a pomocou kľúča na matice odskrutkujte maticu čepele (17) proti smeru hodinových ručičiek., a následne čepeľ demontujte.

Opätovne nasadenie vykonáte tak, že najprv čepeľ (18) umiestnite tak, aby jej rezné hrany smerovali smerom k zemi. Následne dôkladne utiahnite skrutku čepele (17).

USKLADNENIE (Pozrite Obr. K1, K2)

Zastavte kosačku a vždy vyberte bezpečnostný kľúč. Dôkladne pomocou mäkkej kefy a tkaniny vyčistite vonkajšie plochy stroja. Nepoužívajte vodu, rozpúšťadlá alebo leštiace prostriedky. Všetku trávu a úlomky odstráňte, a to hlavne z vetracích otvorov.

Otočte stroj na jednu stranu a vyčistite priestor čepele. Ak sa v priestore čepele nachádzajú zvyšky trávy, odstráňte ich pomocou dreveného alebo plastového kusa. Stroj uskladnite na suchom mieste. Na hornú plochu stroja neumiestňujte žiadne predmety.

Prejednoduchšieskladovanieuvoľnitegombíkrukovajte a zložte hornú rukoväť spôsobom znázorneným naobr. K1 a K2.

OCHRANA ŽIVOTNÉHO PROSTREDIA



Elektrické výrobky neslobodno likvidovať spolu s domácim odpadom. Recyklujte v zberných miestach na tento účel zariadených. O možnosti recyklácie sa informujte na miestnych úradoch alebo u predajcu.

VYHLÁSENIE O ZHODE

MY,
Positec Germany GmbH,
Postfach 32 02 16, 50796 Cologne, Germany

Vyhlasujeme, že tento výrobok:

Popis **Worx Akumulátorová kosačka na trávu**
Typ **WG779E WG779E.X (770-789 - označenie zariadenia, zástupca Akumulátorová kosačka na trávu)**

Funkcie **kosenie trávy**

Zodpovedá nasledujúcim smerniciam:

2006/42/EC, 2014/30/EU
2011/65/EU&(EU)2015/863
2000/14/EC v novelizácii 2005/88/EC

2000/14/EC v novelizácii 2005/88/EC

- Postup vyhodnotenia zhody podľa **Dodatku VI.**
- Meraný akustický výkon **87.76 dB(A)**
- Deklarovaný zaručený akustický výkon **90 dB(A)**

Poverený úradný organ

Názov: Intertek, Deutschland GmbH (úradná vyhláška 0905)

Adresa: Stangenstraße 1, 70771 LEINFELDEN-ECHTERDINGEN

Spĺňa posudzované normy,

EN 60335-1,
EN 60335-2-77,
EN 62233,
EN ISO 3744,
EN 55014-1,
EN 55014-2

129

Osoba oprávnená za zostavenie technického súboru,

Názov: Marcel Filz

**Adresa: Positec Germany GmbH,
Postfach 32 02 16, 50796 Cologne, Germany**



2021/10/31

Allen Ding

Zástupca vrchnej konštrukčnej kancelárie,

Testovanie & Certifikácia

Positec Technology (China) Co., Ltd.

18, Dongwang Road, Suzhou Industrial

Park, Jiangsu 215123, P. R. China

Akumulátorová kosačka na trávu SK

ODSTRAŇOVANIE PROBLÉMOV

Symptóm	Nápravné činnosti
1. Po stlačení spínacej páky sa kosačka nerozbehne.	A. Skontrolujte, či je vložený a úplne zasunutý bezpečnostný kľúč a či je spínacie tlačidlo na spínacej skrinke úplne stlačené. B. Uvoľnite spínacie páku, aby sa kosačka vypla. Vytiahnite bezpečnostný kľúč, otočte kosačku na bok a skontrolujte, či sa voľne otáča nôž kosačky. Ak sa voľne neotáča, obráťte sa na autorizovaný servis. Nôž by sa mal voľne otáčať. C. Bol akumulátor celkom nabitý? Pripojte nabíjačku a počkajte, až sa rozsvieti zelená kontrolka.
2. Motor sa počas kosenia zastavuje.	A. Uvoľnite spínacie páku, aby sa kosačka vypla. Vytiahnite bezpečnostný kľúč, otočte kosačku na bok a skontrolujte, či sa voľne otáča nôž kosačky. Ak sa voľne neotáča, obráťte sa na autorizovaný servis. Nôž by sa mal voľne otáčať. B. Zväčšite výšku kosenia nastavením žacieho ústrojenstva do najvyššej možnej polohy a spustíte kosačku. C. Bol akumulátor celkom nabitý? Pripojte nabíjačku a počkajte, až sa rozsvieti zelená kontrolka. D. Vyvarujte sa preťaženia kosačky. Znížte rýchlosť kosenia alebo zvyšte polohu žacieho ústrojenstva. Alebo oboje.
3. Kosačka beží, ale výkon kosenia nie je uspokojivý. Alebo nepokosí celú rozlohu trávniku.	A. Bol akumulátor celkom nabitý? Pripojte nabíjačku a počkajte, až sa rozsvieti zelená kontrolka. B. Uvoľnite spínacie páku, aby sa kosačka vypla. Vytiahnite bezpečnostný kľúč. Otočte kosačku na bok a skontrolujte nasledujúce: Nabrúsenie noža – Nôž musí byť ostrý. Či nedošlo k zaneseniu žacieho ústrojenstva a výstupného otvoru. C. Žacie ústrojenstvo môže byť nastavené príliš nízko vzhľadom na stav trávniku. Zväčšite výšku žacieho ústrojenstva.
4. Kosačka sa ťažko tlačí.	A. Zväčšite výšku žacieho ústrojenstva, aby sa znížil tlak žacieho ústrojenstva na trávu. Skontrolujte, či sa voľne otáča každé koliesko.
5. Kosačka je veľmi hlučná a vibruje.	A. Uvoľnite spínacie páku, aby sa kosačka vypla. Vytiahnite bezpečnostný kľúč. Otočte kosačku na bok a skontrolujte nôž, aby ste sa uistili, či nie je ohnutý alebo poškodený. Ak je nôž poškodený, vymeňte ho. Použite nový originálny nôž. Ak je poškodená spodná časť žacieho ústrojenstva, odovzdajte kosačku autorizovanému servisu. B. Ak nezistíte žiadne viditeľné poškodenie noža a kosačka stále vibruje: Uvoľnite spínacie páku, aby sa kosačka vypla, vytiahnite bezpečnostný kľúč a vyberte nôž na sekanie. Obráťte nôž o 180 stupňov a znovu ho namontujte. Ak kosačka stále vibruje, odovzdajte ju autorizovanému servisu.
6. LED indikátor nabíjačky nesvieti.	A. Skontrolujte pripojenie zástrčky. B. Nabíjačku vymeňte.
7. Kontrolka LED nabíjačky akumulátorov sa neprepne na zelenú.	A. Je nutné vykonať diagnostiku akumulátora. Obráťte sa na autorizované servisné stredisko.
8. Kosačka nezberia pokosenú trávu do zberného vaku.	A. Pri ukladaní do vaku odstráňte mulčovaciu dosku. B. Zvod je zanesený. Uvoľnite spínacie páku, aby sa kosačka vypla. Vytiahnite bezpečnostný kľúč. Zo zvodu odstráňte trávne odrezky. C. Príliš veľa pokosenej trávy. Zdvihnite nastavením výšky kolies rez, a skráťte tak dĺžku odrezávaných stoniek. D. Zanesený zvodový žlab. Vysypávanie zberného vaku vykonávajte častejšie.
9. Pri mulčovaní sú useknuté časti viditeľné.	A. Bolo nastavené kosenie príliš veľkej časti stoniek trávy. Zväčšite výšku žacieho ústrojenstva, aby došlo ku skráteniu odstrihnutej časti trávy. Nekoste viac ako 1/3 celkovej dĺžky. B. Skontrolujte, či sú sekacie nože ostré. Nože majte vždy nabrúsené.
10. Po viacerých použitíach nízka alebo skrátaná doba chodu.	A. Výrobok vráťte do autorizovaného servisného strediska - môže byť potrebné nainštalovať nový akumulátor.
11. Indikátor nabíjačky akumulátorov blíkajú červeno a akumulátory nie je možné nabíjať.	A. Pri trvalej prevádzke sa akumulátor prehrieva. Vyberte ho z nabíjačky a nechajte ho vychladnúť na teplotu 42°C alebo menej.

SEGURANÇA DO PRODUTO AVISOS GERAIS DE SEGURANÇA

 **ATENÇÃO! Leia atentamente as seguintes instruções.** A não observância destas instruções pode causar choque eléctrico, incêndio e/ou lesões graves.

Leia atentamente as instruções para utilizar a máquina de forma segura. Guarde estas instruções para referência futura.

- Esta ferramenta não deve ser usada por pessoas (incluindo crianças) com reduzidas capacidades físicas, sensoriais ou mentais, ou com falta de experiência ou conhecimentos, a não ser que sejam devidamente supervisionadas ou tenham recebido formação dada por uma pessoa responsável pela sua segurança.
- As crianças devem ser sempre supervisionadas para ter a certeza de que não brincam com esta ferramenta.
- Este aparelho só deve ser utilizado com a fonte de alimentação fornecida com o mesmo.

**IMPORTANTE
LEIA CUIDADOSAMENTE
ANTES DE UTILIZAR
GUARDE ESTA
INFORMAÇÃO PARA
CONSULTA FUTURA
Práticas de utilização segura
Treino**

- a) Leia estas instruções atentamente. Familiarize-se com os comandos e a correcta utilização deste equipamento.
- b) Não deixe que crianças ou quaisquer pessoas não familiarizadas com estas instruções utilizem o equipamento. As regras locais podem impor limites relativamente à idade do operador do equipamento.
- c) Nunca utilize a máquina, quando estiverem outras pessoas, sobretudo crianças, ou animais nas redondezas.
- d) O utilizador desta ferramenta é responsável pelos acidentes ou pelas situações de perigo que afectem outras pessoas ou os bens destas.

PREPARAÇÃO

- a) Ao cortar a relva, use sempre calçado forte e calças compridas. Não utilize este equipamento descalço ou com calçado aberto.
- b) Inspeccione cuidadosamente a área onde vai usar o corta-

- relva e remova todos os objectos que possam ser lançados pelo mesmo;
- c) Antes de usar o corta-relva, verifique sempre as lâminas, os parafusos destas e os elementos de corte para se certificar de que estes não estão gastos ou danificados. Substitua os conjuntos de lâminas e de parafusos que estejam gastos ou danificados para que o corta-relva funcione bem.

FUNCIONAMENTO

- a) Utilize este equipamento apenas durante o dia ou com uma boa luz artificial.
- b) Sempre que possível, evite utilizar o corta-relva sobre relva molhada.
- c) Ao trabalhar em superfícies inclinadas certifique-se de que adopta uma posição estável.
- d) Caminhe, não corra;
- e) Ao usar máquinas com rodas, o corte de relva em terrenos inclinados deve ser feito ao longo da face do terreno e nunca para cima e para baixo;
- f) Ao trabalhar em locais inclinados, tenha muito cuidado ao mudar de direcção.
- g) Não proceda a um corte excessivo da relva em locais inclinados.

- h) Tenha muito cuidado ao virar ou ao puxar o equipamento na sua direcção.
- i) Pare as lâminas se tiver de inclinar o equipamento para transporte ao atravessar superfícies sem relva e sempre que precisar de transportar o corta-relva de e para a área onde pretende utilizar o equipamento.
- j) Nunca utilize este equipamento caso as suas guardas ou mecanismos de segurança estejam defeituosos ou em falta como, por exemplo, se os deflectores e/ou os apanha relva não estiverem colocados no devido lugar.
- k) Ligue o motor seguindo as instruções e com os pés afastados das lâminas;
- l) Não incline o equipamento ao ligar o motor, excepto se for necessário fazê-lo para proceder ao arranque do mesmo. Neste caso, não incline o equipamento mais do que o absolutamente necessário e levante apenas a parte mais afastada do operador.
- m) Não coloque as mãos ou os pés próximo ou por baixo das peças rotativas. No caso dos corta-relvas rotativos, mantenha-se sempre afastado da abertura de

descarga.

- n) Não toque na lâmina antes do dispositivo de desactivação desta ter sido removido.
Aguarde até as lâminas pararem completamente
- o) Não efetue o arranque do cortador de relva quando estiver de pé em frente da abertura de descarga.
- p) Não desloque esta trituradora quando a mesma estiver em funcionamento.
- q) Efetue a paragem do cortador de relva e remova o dispositivo de desativação. Certifique-se de que todas as peças móveis ficaram completamente imobilizadas.
-sempre que se afastar do corta-relva;
-antes de tentar eliminar a causa de qualquer encravamento;
-antes de verificar, limpar ou realizar qualquer trabalho no corta-relva;
-após bater num objecto estranho; Inspeccione o equipamento para ver se existem danos e repare se necessário.
Se o dispositivo começar a vibrar de forma anómala (verifique imediatamente)
- Verifique se existem danos;
- Substitua ou repare as peças danificadas;
- Verifique se existem peças que estejam desapertadas e

aperte-as

MANUTENÇÃO E ARMAZENAMENTO

- a) Mantenha todas as porcas, cavilhas e parafusos apertados para ter a certeza de que o equipamento está em condições de ser utilizado de forma segura;
- b) Verifique regularmente o apanha relva para ver se este está desgastado ou apresenta alguma deterioração.
- c) Substitua as peças que estejam desgastadas ou danificadas. Utilize apenas peças de substituição e acessórios originais.
- d) Tenha cuidado ao ajustar a máquina de forma evitar que os dedos fiquem presos entre as lâminas em movimento e as peças fixas da máquina.
- e) Permita sempre que a máquina arrefeça antes de a armazenar.
- f) Quando efetuar a manutenção das lâminas tenha em atenção que, mesmo que a alimentação esteja desligada, as lâminas podem mover-se.

AVISOS DE SEGURANÇA PARA A BATERIA

- a) Não desmonte, abra ou corte as células da**

bateria.

- b) Não submeta a bateria a curto-circuitos. Não armazena as baterias ao acaso numa caixa ou gaveta onde possam provocar um curto-circuito ou submetidas a curto-circuitos por materiais condutores.**

Quando não estiver a utilizar a bateria, mantenha-a afastada de outros objectos metálicos, como cliques, moedas, chaves, pregos, parafusos ou outros pequenos objectos de metal, que possam realizar uma ligação de um terminal a outro. Um curto-circuito dos terminais da bateria pode provocar queimaduras ou um incêndio.

- c) Não exponha a bateria ao calor ou a incêndios. Evite o armazenamento à exposição de luz solar directa.**
- d) Não exponha a bateria ao choque eléctrico.**
- e) Em casos de fugas na bateria, não permita que o líquido entre em contacto com a pele ou olhos. Caso entre em contacto, lave a área afectada com quantidades abundantes de água e procure aconselhamento médico.**
- f) Procure imediatamente**

aconselhamento médico se ingerir uma célula ou bateria.

- g) Mantenha a bateria limpa e seca.**
- h) Limpe os terminais da bateria com um pano limpo e seco em caso de sujidade.**
- i) A bateria necessita de ser carregada antes de ser utilizada. Consulte sempre estas instruções e utilize o procedimento de carga correcto.**
- j) Não mantenha a bateria a carregar quando não for utilizada.**
- k) Após longos períodos de tempos de armazenamento, pode ser necessário carregar e descarregar a bateria diversas vezes para obter o desempenho máximo.**
- l) A bateria regista o seu melhor desempenho quando é utilizada a uma temperatura ambiente normal (20°C ± 5°C).**
- m) Ao eliminar as baterias, mantenha as baterias com diferentes sistemas electroquímicos separadas umas das outras.**
- n) Recarregue apenas com o carregador especificado pela Worx. Não utilize um carregador que não**

se encontra especificado para a utilização com o equipamento. Um carregador adequado para um determinado tipo de bateria pode provocar risco de incêndio quando é utilizado com outra bateria.

- o) Não utilize uma bateria que não se encontra concebida para a utilização com o equipamento.**
- p) Mantenha a bateria fora do alcance das crianças.**
- q) Preserve as informações originais do produto para futura referência.**
- r) Retire a bateria do equipamento quando não estiver em utilização.**
- s) Elimine-a de forma adequada.**

SÍMBOLOS

	<p>Leia o manual de instruções antes de usar este equipamento</p>
	<p>Mantenha as outras pessoas afastadas.</p>

	<p>Cuidado com as lâminas. Estas continuam a rodar após desligar o motor - Remova o dispositivo de desactivação antes de qualquer operação de manutenção.</p>
	<p>Não expor à chuva ou água</p>
	<p>Não queimar</p>
	<p>Não eliminar as baterias. As baterias usadas devem ser entregues num ponto de reciclagem.</p>
	<p>Usar luvas de proteção</p>
	<p>Remova o conjunto de pilhas da ferramenta antes de realizar qualquer ajuste, reparação ou manutenção.</p>
	<p>A lâmina continua a funcionar após ter desligado o corta-relva. Aguarde até todos os componentes do corta-relva pararem completamente antes de tocar nos mesmos.</p>
	<p>Remova a chave</p>
	<p>Os equipamentos eléctricos não devem ser depositados com o lixo doméstico. Se existirem instalações adequadas deve reciclá-los. Consulte a sua autoridade local para tratamento de lixos ou fornecedor para obter aconselhamento sobre reciclagem.</p>

LISTA DE COMPONENTES

1. BOTÃO DE SEGURANÇA
2. ALAVANCA DE COMUTAÇÃO
3. BRAÇADEIRAS DO CABO
4. ALAVANCA SUPERIOR
5. PEGA INFERIOR
6. INDICADOR DE ALIMENTAÇÃO DA BATERIA
7. TAMPA DO COMPARTIMENTO DA BACTÉRIA
8. MOSTRADOR DE CORTE INTELIGENTE
9. ALAVANCA PARA AJUSTE DA ALTURA DO CORTE
10. BARRA DA PEGA
11. BOTÃO ROTATIVO, PARTE INFERIOR
12. MEMBRANA DE SEGURANÇA
13. SACO DE RECOLHA DA RELVA
14. PEGA DA CAIXA PARA RECOLHA DA RELVA CORTADA
15. INDICADOR DE NÍVEL DO SACO
16. BOTÃO ROTATIVO, PARTE SUPERIOR
17. CONJUNTO DE BATERIAS*(VEJA FIGURA E)
18. PARAFUSO DA LÂMINA (VEJA FIGURA N1)
19. LÂMINA (VEJA FIGURA N1)

* Acessórios ilustrados ou descritos não estão totalmente abrangidos no fornecimento.

DADOS TÉCNICOS

Tipo **WG779E WG779E.X (770-789**
- designação de aparelho mecânico,
representativo de Corta-relva sem fios da)

	WG779E WG779E.X **
Tensão	40V $\overline{\text{---}}$ Max. (2x20V Max.)***
Velocidade sem carga	3300 / 3500/min
Diâmetro de corte	34cm
Altura do corte	20-70mm

Posições para ajuste da altura de corte	6
Diâmetro da roda dianteira	160mm
Diâmetro da roda traseira	180mm
Capacidade da caixa de recolha	30L
Tipo de bateria	Lithium-Ion
Peso da máquina (Ferramenta nua)	12.1kg

** X = 1-999, A-Z, M1-M9, são utilizados apenas para clientes diferentes, não há alterações relevantes seguras entre esses modelos.

*** Tensão medida sem carga. A tensão inicial da bateria atinge o máximo de 20 volts. A tensão nominal é de 18 volts.

Categoria	Tipo	Capacidade
20V Baterias	WA3551	2.0 Ah
	WA3572	2.5 Ah
	WA3553	4.0 Ah
	WA3014	4.0 Ah
20V Carregador	WA3772	2.0 A
	WA3883	4.0 A

Recomendamos que você compre seus acessórios na mesma loja que vendeu a ferramenta. Consulte a embalagem dos acessórios para mais detalhes. O pessoal da loja pode ajudá-lo e oferecer opinião.

INFORMAÇÃO DE RUÍDO

Pressão de som avaliada L_{PA} : 76.5dB(A)
 K_{PA} : 3dB(A)

Potência de som avaliada L_{WA} : 87.76dB(A)
 K_{WA} : 3dB(A)

Use protecção de ouvidos. 

INFORMAÇÃO DE VIBRAÇÃO

Vibração característica ponderada a_h = 3.246m/s²
 Instabilidade K = 1.5m/s²



AVISO: Os valores de emissão de vibração durante a utilização da ferramenta podem divergir dos valores declarados, dependendo da forma como a ferramenta é utilizada, dependendo dos exemplos seguintes e de outros modos de utilização:

O modo como a ferramenta é utilizada, os materiais a cortar ou perfurar.

A ferramenta estar em boas condições e bem conservada.

A utilização do acessório correcto para a ferramenta e a garantia de que está afiada e em boas condições.

A firmeza com que se segura nas pegas e se quaisquer acessórios vibratórios são utilizados.

Se a ferramenta é utilizada para o objectivo para a qual foi concebida e segundo as instruções.

Esta ferramenta pode causar síndrome de vibração mão-braço, se não for adequadamente utilizada.



AVISO: Para ser preciso, uma estimativa do nível de exposição nas condições actuais de utilização devem ter em conta todas as partes do ciclo de operação, como tempo em que a ferramenta está desligada e quando está em funcionamento, mas inactiva, ou seja, não realizando o seu trabalho. Isto poderá reduzir significativamente o nível de exposição durante o período total de trabalho.

Como minimizar o seu risco de.

Utilize SEMPRE formões, brocas e lâminas afiadas.

Mantenha esta ferramenta de acordo com as instruções e bem lubrificada (quando aplicável).

Se a ferramenta for utilizada regularmente, invista em acessórios anti-vibração.

Planeie o seu horário de trabalho de forma a distribuir a utilização de ferramentas de alta vibração ao longo de vários dias.

INSTRUCCIONES DE FUNCIONAMIENTO



NOTA: Antes de utilizar a ferramenta, leia atentamente o livro de instruções.





UTILIZAÇÃO CONFORME AS DISPOSIÇÕES

Este produto é concebido para o corte de relva doméstico.

MONTAGEM E FUNCIONAMENTO

AÇÃO	FIGURA
MONTAGEM	

Montagem da pega NOTA: Escolha um dos dois furos na pega inferior para obter a altura desejada da pega.	Veja figura A1, A2, A3, A4, A5
Montagem do saco de recolha da relva	Veja figura B1, B2, B3, B4
Instalação do saco de recolha de relva NOTA: Exerça uma ligeira pressão sobre o saco de recolha de relva para garantir que este está correctamente colocado.	Veja figura C1, C2
Verificar o estado de carga da bateria NOTA: A Fig. D1 apenas se aplica ao conjunto de bateria com luz indicadora da bateria.	Veja figura D1
Carregamento da bateria NOTA: A embalagem da bateria é expedida sem carga. A bateria tem de ser totalmente carregada antes de cortar a relva pela primeira vez. Carregue sempre as duas baterias até ao fim e ao mesmo tempo. Pode encontrar mais detalhes no manual do carregador.	Veja figura D2, D3
Colocação/remoção da bateria NOTA: Este corta-relvas funciona apenas com as duas baterias instaladas. Utilize sempre as mesmas duas baterias e carregue as duas baterias ao mesmo tempo. Ao utilizar duas baterias com potências diferentes, a máquina irá apenas funcionar com o denominador comum mais baixo.	Veja figura E
FUNCIONAMENTO	
Indicador de Alimentação da bateria na máquina Consulte os detalhes na parte referente ao ESTADO DA BATERIA IMPORTANTE Quando apenas uma luz estiver acesa, pelo menos uma bateria está gasta e necessita de ser carregada, mesmo que o corta-relva consiga continuar a cortar relva. Se continuar a usar o corta-relva com a bateria neste estado poderá reduzir a vida útil e o desempenho desta. Quando nenhuma luz estiver acesa, pelo menos uma bateria não está totalmente instalada ou a bateria está com defeito, volte a verificar se as baterias estão totalmente colocadas na sua posição.	Veja figura F

Ligar & Parar	Veja figura G1, G2
Ajuste da altura de corte  AVISO! Pare, liberte a alavanca de comutação e aguarde até o motor parar antes de ajustar a altura. As lâminas continuam a funcionar após ter desligado o corta-relva podendo causar ferimentos. Não toque nas lâminas em movimento.	Veja figura H
Indicador de nível do saco Vazio: tampa levantada (a)  Cheio: tampa fechada (b) 	Veja figura I1
Remover/Esvaziar do saco de recolha de relva  AVISO! Verifique sempre se a aba de segurança fecha a saída de descarga antes da utilização. Nunca levante a aba de segurança quando o corta-relvas estiver a ser utilizado sem o saco de recolha de relva instalado.	Veja figura I2
Descarga posterior	Veja figura J
Armazenamento	Veja figura K1, K2



Nenhuma luz está acesa.	Pelo menos uma bateria não está totalmente instalada ou a bateria está com defeito.
Apenas uma luz está intermitente duas vezes por ciclo.	Pelo menos uma bateria está descarregada em excesso (por favor, consulte o estado de carga da bateria), por favor, recarregue as duas baterias de uma vez só antes de utilizar novamente ou de proceder ao armazenamento.
Apenas uma luz está intermitente três vezes por ciclo.	Pelo menos uma bateria está quente, aguarde que arrefeçam antes de iniciar novamente.
Apenas uma luz está intermitente quatro vezes por ciclo.	A máquina está sobrecarregada. Aumente a altura de corte ou empurre lentamente.

SUGESTÕES PARA CORTE DA RELVA
NOTA: INSPECIONE SEMPRE A ÁREA ONDE O CORTA-RELVA VAI SER USADO E REMOVA TODAS AS PEDRAS, PAUS, FIOS, OSSOS E OUTROS DETRITOS QUE POSSAM SER PROJECTADOS PELA LÂMINA EM MOVIMENTO.

- O corte de relva em terrenos inclinados deve ser feito ao longo da face do terreno e nunca para cima e para baixo. Ao trabalhar em locais inclinados, tenha muito cuidado ao mudar de direcção. Não proceda a um corte excessivo da relva em locais inclinados. Mantenha sempre uma posição estável.
- Liberte a alavanca de comutação para DESLIGAR o corta-relva ao atravessar zonas em cascalho (as pedras podem ser projectadas pela lâmina).
- Defina uma altura de corte máxima para zonas em que o terreno é mais acidentado ou quando a relva estiver muito grande. Se tentar cortar muita relva de uma só vez poderá fazer com que o disjuntor pare o que por sua vez faz parar o corta-relva.
- Se usar um saco para recolha da relva cortada durante a estação de crescimento rápido, a relva pode bloquear a abertura de descarga. Liberte a alavanca de comutação para desligar o corta-relva e remova a chave de segurança. Remova o saco de recolha da relva e sacuda-o pegando no mesmo pela extremidade. Limpe também qualquer relva acumulada ou detritos existentes em redor da abertura de descarga. Reponha o saco de recolha da relva.
- Se o corta-relva começar a vibrar de forma anómala, liberte a alavanca de comutação para desligar o corta-relva e remova a chave de segurança. Determine imediatamente a causa do problema. A existência de vibração é sinal de problemas. Não use o corta-relva até ter efectuado uma cuidadosa verificação do mesmo.

LEDs DE ESTADO DA BATERIA (Veja figura F)

Antes de proceder ao arranque ou após a utilização, pressione o botão "POWERTEST" na máquina para verificar a capacidade da bateria. Durante o funcionamento, a capacidade da bateria é indicada automaticamente pelo indicador de potência da bateria. Estes LEDs detectam e assinalam constantemente o estado da bateria da seguinte forma:

Estado do indicador de alimentação da bateria	Estado da bateria
Cinco luzes verdes  estão acesas.	As duas baterias estão num estado totalmente carregado.
Duas ou três ou quatro luzes verdes estão acesas.	As suas baterias têm carga remanescente. Quanto mais luzes estiverem acesas, mais capacidade tem a bateria.
Apenas uma luz verde  está acesa.	Pelo menos uma bateria está gasta e necessita de ser carregada.

6. LIBERTE SEMPRE A ALAVANCA DE COMUTAÇÃO PARA DESLIGAR O CORTA-RELVA E REMOVA A CHAVE DE SEGURANÇA QUANDO O DEIXAR SEM SUPERVISÃO MESMO QUE POR UM CURTO PERÍODO DE TEMPO.

ÁREA DE CORTE

A área de corte pode ser afetada por diversos fatores, tais como a altura de corte, a humidade da relva, o comprimento e a densidade da relva. Além disso, efetuar o arranque e a paragem do cortador de relva demasiadas vezes durante o seu funcionamento reduz a área de corte.

A tabela seguinte indica a relação entre as condições de corte e a área de corte.

Condições de Corte		Área de Corte (máximo)		
Condições da Relva	Altura de Corte	2.0 Ah Baterias	2.5 Ah Baterias	4.0 Ah Baterias
Relva muito finam seca	corte de 7cm a 5cm	230m ² *	280m ² *	460m ² *
Relva fina, seca	corte de 7cm a 3cm	120m ² *	140m ² *	230m ² *

* utilizado com 2 conjuntos de baterias totalmente carregadas simultaneamente.

DICAS:

- 1) Recomendamos que corte a sua relva mais frequentemente, caminhe a um passo normal e que não efetue o arranque/paragem do cortador de relva demasiadas vezes durante o seu funcionamento.
- 2) Para um melhor desempenho, certifique-se de que utiliza dois conjuntos de baterias totalmente carregadas simultaneamente e que corte sempre 1/3 ou menos da altura da relva.
- 3) Caminhe lentamente quando cortar relva comprida, de modo a obter um corte mais eficiente e a descarregar apropriadamente a relva cortada.
- 4) Evite cortar relva molhada, pois esta ficará colada à parte inferior da base e a relva cortada não pode ser recolhida ou descarregada apropriadamente.
- 5) Uma altura de corte superior deve ser aplicada a relva fresca ou espessa e, desse modo, a duração da bateria será prolongada.

MANUTENÇÃO

 **AVISO: Pare o corta-relva e remova a chave de segurança antes de remover o saco da relva.**

NOTA: Para assegurar um serviço longo e fiável, execute regularmente os seguintes procedimentos de manutenção. Verifique se detecta defeitos óbvios, tais como uma lâmina solta, deslocada ou danificada, acessórios soltos e componentes gastos ou danificados. Verifique se as coberturas e proteções

estão todas livres de danos e correctamente ligados ao corta-relva. Leve a cabo quaisquer manutenções ou reparações necessárias, antes de utilizar o corta-relva. Se o corta-relva falhar, apesar da manutenção regular, queira ligar para a nossa linha de ajuda ao cliente, para obter aconselhamento.

AFIAR A LÂMINA

MANTENHA A LÂMINA AFIADA PARA UM MELHOR DESEMPENHO POR PARTE DO CORTA-RELVA. USE PROTECÇÃO OCULAR AO REMOVER, AFIAR E INSTALAR A LÂMINA. CERTIFIQUE-SE DE QUE A CHAVE DE SEGURANÇA FOI REMOVIDA.

Geralmente, e em condições normais de segurança, é suficiente afiar a lâmina duas vezes durante a época de corte da relva. A areia faz com que a lâmina perca o fio rapidamente. Se o seu relvado tiver um solo arenoso, pode ser necessário afiar a lâmina mais vezes.

SUBSTITUA IMEDIATAMENTE A LÂMINA SE ESTA ESTIVER AMOLGADA OU DANIFICADA.

AO AFIAR A LÂMINA:

1. Certifique-se de que esta se mantém equilibrada.
2. Afie a lâmina mantendo o ângulo de corte original.
3. Afie as arestas de corte de ambos os lados da lâmina e sempre em quantidades iguais de ambos os lados.

NOTA: 1. Certifique-se de que o cortador de relva está desligado e remova a chave.
2. Coloque o cortador de relva no modo de armazenamento na vertical.

PARA AFIAR A LÂMINA EM V (Veja figura L)

1. Certifique-se de que a alavanca de comutação foi libertada, de que a lâmina parou e de que a chave de segurança foi removida antes de remover a lâmina.
2. Remova a lâmina do corta-relva. Consulte as instruções para remoção e instalação da lâmina.
3. Fixe a lâmina L-1 em v L-2.
4. Use óculos de protecção e tenha cuidado para não se cortar.
5. Com cuidado, afie as arestas da lâmina uma lima fina L-3 ou com uma pedra de amolar.
6. Verifique se a lâmina se mantém calibrada. Consulte as instruções para calibrar a lâmina.
7. Substitua a lâmina no corta-relva e fixe-a correctamente. Consulte as instruções em baixo.

CALIBRAR A LÂMINA (Veja figura M)

Verifique a calibração da lâmina colocando o orifício central da lâmina M-1 sobre um prego ou parafuso M-2 e fixa horizontalmente em M-3. Se ambas as extremidades da lâmina rodarem para baixo, afie essa parte da mesma. A lâmina está correctamente calibrada quando nenhuma das extremidades cai.

MANUTENÇÃO DA LÂMINA (Veja figura N1, N2)

Substitua a lâmina metálica após 50 horas de utilização ou 2 anos, conforme o período que for atingido primeiro e independentemente da condição da lâmina. Siga estes procedimentos para remover e

substituir a lâmina: Para remover a lâmina irá precisar de luvas de jardinagem (não fornecidas) e de uma chave de porcas (não incluída). Segure na lâmina (18) e desaperte o respectivo parafuso (17) no sentido contrário ao dos ponteiros do relógio usando uma chave de porcas e de seguida remova a lâmina e a ventoinha.

Para voltar a montar, comece por posicionar a lâmina (18) com as arestas de corte viradas para o chão. Depois, aperte a porca da lâmina (17).

ARMAZENAMENTO (Veja figura K1, K2)

Pare o corta-relva e remova sempre a chave de segurança. Limpe muito bem o exterior do corta-relva com uma escova macia e com um pano. Não utilize água, solventes ou produtos para polir. Remova toda a relva e detritos, especialmente das ranhuras de ventilação.

Vire o corta-relva de lado e limpe a zona da lâmina. Se a relva cortada ficar presa de forma compacta na zona da lâmina, remova-a com um objecto de madeira ou de plástico.

Guarde o corta-relva num local seco. Não coloque outros objectos por cima do corta-relva.

Para auxiliar o armazenamento, solte o botão da pega e dobre a pega superior conforme indicado figura K1 & K2.

PROTECÇÃO AMBIENTAL



Os equipamentos eléctricos não devem ser despositados com o lixo doméstico. Se existirem instalações adequadas deve reciclá-los. Consulte a sua autoridade local para tratamento de lixos ou fornecedor para obter aconselhamento sobre reciclagem.

DECLARAÇÃO DE CONFORMIDADE

Nós,
Positec Germany GmbH,
Postfach 32 02 16, 50796 Cologne, Germany

declaramos que o produto,
Descrição **Corta-relva sem fios da Worx**
Tipo **WG779E WG779E.X (770-789**
- designação de aparelho mecânico,
representativo de Corta-relva sem fios da)
Função **corte de relva**

cumpe as seguintes Directivas,
2006/42/EC, 2014/30/EU
2011/65/EU&(EU)2015/863
2000/14/EC rectificada em 2005/88/EC

2000/14/EC rectificada em 2005/88/EC
- Processo de Avaliação de Conformidade segundo
Annex VI
- Nível de Volume de Som Medido **87.76dB(A)**
- Nível de Volume de Som Garantido **90dB(A)**

Organismo notificado envolvido
Nome: Intertek, Deutschland GmbH (organismo notificado 0905)
Endereço: Stangenstraße 1, 70771 LEINFELDEN-ECHTERDINGEN

Normas em conformidade com:

EN 60335-1,
EN 60335-2-77,
EN 62233,
EN ISO 3744,
EN 55014-1,
EN 55014-2

Pessoa autorizada a compilar o ficheiro técnico,
Nome: Marcel Filz
Endereço: Positec Germany GmbH,
Postfach 32 02 16, 50796 Cologne, Germany



2021/10/31
Allen Ding
Ingeniero Jefe Adjunto. Pruebas y Certificación.
Positec Technology (China) Co., Ltd.
18, Dongwang Road, Suzhou Industrial
Park, Jiangsu 215123, P. R. China

RESOLUÇÃO DE PROBLEMAS

Problemas	Ação de correção
1. O corta-relvas não funciona quando a alavanca do interruptor é activada.	A. Verifique se a chave de segurança foi instalada e se está totalmente assente e se o botão no compartimento de interruptores está a ser completamente premido. B. Solte a Alavanca de interruptores para desligar o corta-relva. Remova a chave de segurança, volte o cortador e certifique-se de que a lâmina gira livremente. Se não estiver a girar livremente, devolva-a a um reparador autorizado. A lâmina deve girar livremente. C. A bateria foi completamente carregada? Insira a ficha do carregador e aguarde que a luz verde acenda.
2. O motor pára durante o corte.	A. Solte a Alavanca de interruptores para desligar o corta-relva. Remova a chave de segurança, volte o cortador e certifique-se de que a lâmina gira livremente. Se não estiver a girar livremente, devolva-a a um reparador autorizado. A lâmina deve girar livremente. B. Eleve a altura de corte das rodas para a posição mais elevada e ligue o cortador. C. A bateria foi completamente carregada? Insira a ficha do carregador e aguarde que a luz verde acenda. D. Evite sobrecarregar o cortador. Diminua a velocidade de corte ou eleve a altura de corte. Ou ambos.
3. O motor pára durante o corte ou não corta toda a relva.	A. A bateria foi completamente carregada? Insira a ficha do carregador e aguarde que a luz verde acenda. B. Solte a Alavanca de interruptores para desligar o corta-relva. Remova a chave de segurança. Volte o cortador ao contrário e verifique: A afiação da lâmina - mantenha a lâmina afiada. A estrutura e o cano de descarga relativamente a obstruções. C. O ajuste de altura das rodas poderá ser demasiado baixo para as condições da relva. Eleve a altura de corte.
4. É excessivamente difícil empurrar o cortador.	A. Eleve a altura de corte para reduzir o efeito de arrastamento da estrutura na relva. Verifique se todas as rodas giram livremente.
5. O cortador emite ruído e vibração anormais.	A. Solte a Alavanca de interruptores para desligar o corta-relva. Remova a chave de segurança. Coloque o cortador de lado e verifique a lâmina de modo a certificar-se de que não está dobrada ou danificada. Se a lâmina se encontrar danificada, substitua-a por uma lâmina de substituição. Se a parte inferior da estrutura se encontrar danificada, leve-o a um centro de assistência autorizado. B. Se não existirem danos visíveis na lâmina e o cortador continuar a vibrar: Solte a Alavanca de interruptores para desligar o corta-relva, remova a chave em segurança e remova a lâmina. Rode a lâmina 180 graus e volte a colocá-la. Se o cortador continuar a vibrar, leve-o a um centro de assistência autorizado.
6. Os LED do carregador não acendem.	A. Verifique se a ficha está ligada. B. Volte a ligar o carregador.
7. O LED do carregador da bateria não muda para verde.	A. É necessário realizar o diagnóstico da bateria. Levar ao centro de assistência autorizado.
8. O cortador não aspira aparas com o saco.	A. Remova a placa de mulch quando colocar nos sacos. B. Cano obstruído. Solte a Alavanca de interruptores para desligar o corta-relva. Remova a chave de segurança. Elimine as aparas de relva no cano. C. Demasiada erva cortada. Eleve a altura de corte das rodas para diminuir o comprimento do corte. D. Saco cheio. Esvazie o saco com maior frequência.
9. Quando realiza mulching, os cortes estão visíveis.	A. Corte excessivo de relva. Eleve a altura de corte das rodas para diminuir o comprimento do corte. Não corte mais de 1/3 do comprimento total. B. Verifique se a lâmina está afiada. Mantenha sempre a lâmina afiada.
10. Tempo de funcionamento baixo ou diminuído após demasiadas utilizações.	A. Devolva ao local de Assistência Autorizada – pode necessitar de uma bateria nova.
11. O LED do carregador da bateria pisca a vermelho e a bateria não pode ser carregada.	A. A bateria sobreaquece após uso contínuo. Remova a bateria do carregador e deixe-a arrefecer até 42°C ou menos.

PRODUKTSÄKERHET GÖNERELLA SÄKERHETSVARNINGAR

 **VARNING: Läs igenom alla säkerhetsvarningar och -instruktioner.** Läs alla instruktioner. Följs inte alla nedanstående instruktioner kan det leda till elektriska stötar, brand och/eller allvarliga skador.

Läs noga igenom instruktionerna för säker hantering av maskinen. Spara alla varningar och instruktioner för framtida referens.

- Denna apparat är inte avsedd att användas av personer (inklusive barn) med reducerad fysisk, sensorisk eller mental förmåga, eller personer utan erfarenhet och kunskap, såvida inte de är under uppsikt eller har fått instruktioner för att använda apparaten av en person som är ansvarig för deras säkerhet.
- Barn bör övervakas så att de inte leker med apparaten.
- Apparaten bör endast användas med den strömförsörjningsenhet den har försetts med.

VIKTIGT LÄS IGENOM NOGA FÖRE ANVÄNDNING SPARA FÖR KOMMANDE REFERENS Säkerhetsövning drift Utbildning

- a) Läs igenom instruktionerna noggrant. Bekanta dig med kontroller och hur apparaten används korrekt.
- b) Låt aldrig barn eller personer som är obekant med dessa instruktioner använda apparaten. Lokal bestämmelser kan inskränka åldern för operatören.
- c) Klipp aldrig medan personer, särskilt barn eller djur finns i närheten.
- d) Operatören eller användaren är ansvarig för olyckor eller faror som uppstår för andra personer eller deras egendom.

FÖRBEREDELSE

- a) Vid klippning använd alltid solida skodon och långbyxor. Använd inte denna apparat när du är barfota eller använder öppna sandaler;
- b) Undersök grundligt området där apparaten ska användas och ta bort alla stenar, pinnar, trådar, ben och andra främmande

- föremål;
- c) Före användning kontrollera alltid visuellt så att blad, bladbulvar och klippmontage inte är slitna eller skadade. Byt ut slitna eller skadade blad och bulvar i set för att bibehålla balansen; Byt ut skadade och oläsliga etiketter.

ANVÄNDNING

- a) Arbeta endast i dagsljus eller i bra artificiellt ljus;
- b) Undvik att använda apparaten i vått gräs då det är möjligt;
- c) Se alltid till att du är stadig på foten i slänter;
- d) Gå spring aldrig;
- e) För roterande maskiner försedda med hjul, rör dig alltid längs med lutningar aldrig uppåt och nedåt;
- f) Var extra försiktig när du byter riktning i slänter;
- g) Kör inte i mycket branta slänter;
- h) Var extra försiktig när du backar eller drar apparaten mot dig;
- i) Stoppa bladen om apparaten ska lutas för transport när andra ytor än gräs korsas och när apparaten transporteras från ett område till ett annat som ska klippas;
- j) Använd aldrig apparaten med defekta skydd
- och skärmar eller utan säkerhetsenheter, exempelvis strålningskydd och eller/gräsuppsamlare på plats;
- k) Starta motorn enligt instruktionerna och med fötterna borta från bladen;
- l) Luta inte apparaten när motorn startas förutom om apparaten måste lutas för start. I detta fall luta inte mer än nödvändigt och lyft endast den del som är längst bort från användaren;
- m) Placera inge händer eller fötter i närheten av roterande delar. För rotationsklippare håll utblåsningsöppningarna rena hela tiden;
- n) Vidrör inte bladet innan fränkopplingsenheten tagits bort. och bladen har stannat helt och hållet.
- o) Starta inte gräsklipparen när du står framför utloppsöppningen.
- p) Transportera inte gräsklipparen när strömkällan är igång.
- q) Stanna gräsklipparen och avlägsna orsaken till stoppet. Se till att alla rörliga delar har stannat helt.
- varje gång som maskinen lämnas oövervakad,
 - Innan du rensar en

- blockering,
- Före kontroller, rensning eller arbete på apparaten,
- Efter att du kört på ett främmande föremål. Kontrollera om apparaten har skador och reparera om så behövs. Om apparaten börjar vibrera onormalt (kontrollera omedelbart):
- Inspektera för skada.
- Ersätt eller reparera eventuella skadade delar.
- Kontrollera och dra åt eventuella lösa delar.

UNDERHÅLL OCH FÖRVARING

- a) Se till att alla skruvar, muttrar och bultar är åtdragna för att säkra att apparaten är säker att arbeta med;
- b) Kontrollera gräsuppsamlaren regelbundet för slitage eller förslitning;
- c) Byt ut slitna eller skadade delar av säkerhetsskäl. Använd endast originalreservdelar och tillbehör.
- d) Var försiktig när du justerar gräsklipparen så att dina fingrar inte fastnar mellan rörliga blad eller fasta delar.
- e) Låt alltid gräsklipparen svalna innan du ställer undan den.

- f) Vid service av bladen måste du vara medveten om att bladen fortfarande kan flyttas, även om strömkällan är avstängd.

SÄKERHETSFORESKRIFTER FÖR BATTERIET

- a) **Ta inte isär batteriet, öppna inte heller batteriet eller sära på battericeller.**
- b) **Kortslut inte batteriet. Förvara inte batteriet på ett slarvigt sätt i en låda där det kan kortslutas eller skadas av ledande material.** När batteriet inte används, håll det borta från metallobjekt, såsom pappersgem, pengar, nycklar, naglar, skruvar eller andra små metallobjekt som kan leda ström från en terminal till en annan. Om batteriterminalerna kortsluter varandra kan de förorsaka brandrisk.
- c) **Exponera inte batteriet för eld eller värme. Undvik förvaring i direkt solljus.**
- d) **Utsätt inte batteriet för mekanisk chock.**
- e) **Om batteriet läcker, låt inte vätskan komma i kontakt med hud eller ögon. Om så ändå skulle hända, skölj med mycket**

- vatten och sök läkarhjälp.
- f) Sök omedelbar läkarhjälp om någon har svält en battericell eller batteriet.**
- g) Håll batteriet rent och torrt.**
- h) Torka av batteriet om det blir smutsigt med en torr, ren trasa.**
- i) Batteriet måste laddas före användning. Använd den här bruksanvisningen för att ladda batteriet korrekt.**
- j) Låt inte batteriet stå på laddning när det inte används.**
- k) Efter lång tids användning kan det bli nödvändigt att ladda och ladda ur batteriet många gånger för att nå maximal prestanda.**
- l) Batterier fungerar bäst när de används vid normal rumstemperatur (20 °C ± 5 °C).**
- m) När du kasserar batteriet, se till att hålla batterier med olika elektrokemiska system ifrån varandra.**
- n) Ladda endast med laddare av varumärket Worx. Använd ingen annan laddare än den som specifikt ska användas med det här batteriet. En laddare som passar för en viss typ av batteri kan förorsaka**

brandrisk vid användning tillsammans med ett annat batteri.

- o) Använd inte ett batteri som inte är avsett för användning med det här verktyget.**
- p) Håll batteriet borta från barn.**
- q) Behåll den ursprungliga bruksanvisningen för framtida användning.**
- r) Plocka ur batteriet från verktyget då det inte används.**
- s) Kasserera batteriet på rätt sätt.**

SYMBOLER

	<p>Läs instruktionsboken innan denna maskin används</p>
	<p>Håll kringstående undan.</p>
	<p>Se upp med de vassa bladen. Bladen fortsätter att rotera efter det att motors stängts av - Ta bort inaktiveringsenheten innan underhåll.</p>
	<p>Får ej utsättas för regn eller vatten</p>

	Får ej uppeldas
	Kasta inte batterier i soptunnan. Lämna uttjänta batterier till din lokala uppsamlings eller återvinningsstation.
	Använd skyddshandskar
	Avlägsna batteriet från hylsan innan justeringar, service eller underhåll utförs.
	Bladet fortsätter att rotera efter det att maskinen stängts av. Vänta till maskinens komponenter har stannat helt och hållet innan du rör vid dem.
	Avlägsna nyckeln
	Uttjänade elektriska produkter får inte kasseras som hushållsavfall. Återanvänd där det finns anläggningar för det. Kontakta dina lokala myndigheter eller återförsäljare för återvinningsråd.

KOMPONENTER

1. SÄKERHETSNYCKEL
2. BRYTARARM
3. KABELKLÄMMA
4. ÖVRE HANDTAGET
5. NEDRE HANDTAG
6. STRÖMINDIKATOR FÖR BATTERIET
7. BATTERIHÖLJE
8. JUSTERINGSSPAK FÖR KLIPPHÖJD
9. STYRE

10. NEDRE SKRUVKNOPP
11. SÄKERHETSFLIK
12. GRÄSUPPSAMLINGSSÄCK
13. GRÄSUPPSAMLARHANDTAG
14. GRÄSUPPSAMLARE FYLLNADSINDIKATOR
15. ÖVRE SKRUVKNOPP
16. BATTERIPAKET *(SE FIG. E)
17. BLADBULT (SE FIG. N1)
18. BLAD (SE FIG. N1)

* Avbildat eller beskrivet tillbehör ingår delvis inte i leveransomfånget.

TEKNISKA DATA

Typ **WG779E WG779E.X (770-789**
- maskinbeteckning, anger Sladdlös
gräsklippare)

	WG779E WG779E.X **
Effekt	40V  Max. (2x20V Max.)***
Hastighet utan belastning	3300 / 3500/min
Klippdiameter	34cm
Klipphöjd	20-70mm
Klipphöjdslägen	6
Främre hjul diameter	160mm
Bakre hjul diameter	180mm
Gräsuppsamlingskapacitet	30L
Batterityp	Lithium-Ion
Maskinens vikt (Naken verktyg)	12.1kg

** X = 1-999, A-Z, M1-M9 är endast för olika kunder, det finns inga säkerhetsrelaterade förändringar mellan dessa modeller.

*** Spänning uppmätt utan belastning. Initial batterispänning är max. 20V. Nominell spänning är 18V.

Kategori	Typ	Kapacitet
20V Batteripaket	WA3551	2.0 Ah
	WA3572	2.5 Ah
	WA3553	4.0 Ah
	WA3014	4.0 Ah
20V Laddning	WA3772	2.0 A
	WA3883	4.0 A

Vi rekommenderar att du köper dina tillbehör från samma återförsäljare som du köpte produkten från. Läs på tillbehörens förpackning för mera information. Din återförsäljare kan också hjälpa dig och ge dig råd.

BULLERINFORMATION

Uppmätt ljudtryck	L_{pA} : 76.5dB(A) K_{pA} : 3dB(A)
Uppmätt ljudstyrka	L_{wA} : 87.76dB(A) K_{wA} : 3dB(A)

Använd hörselskydd.



VIBRATIONSPERFORMANSINFORMATION

Typisk uppmätt vibrering	$a_h = 3.246 \text{ m/s}^2$ Osäkerhet $K = 1.5 \text{ m/s}^2$
--------------------------	--

! VARNING: Vibrationsemissionsvärdet vid användning av maskinverktyg kan skilja sig åt från det deklarerade värdet beroende på hur verktyget används och beroende på följande exempel och andra variationer av hur verktyget används:

Hur verktyget används och materialet som verktyget används med.

Verktyget är i bra skick och bra underhållet.

Användning av korrekt tillbehör till verktyget och säkerställandet att det är vasst och i bra skick.

Beroende på hur tajt åtdraget handtaget är och om några antivibrationstillbehör används.

Verktyget används som avsett enligt konstruktionen och de här instruktionerna.

Detta verktyg kan orsaka hand-arm-vibrationssyndrom om det används på felaktigt sätt.

! VARNING: För att det ska bli korrekt bör en beräkning av exponeringsnivån under verkliga förhållanden vid användning också tas med

för alla delar av hanteringscykeln såsom tiden när verktyget är avstängt och när det körs på tomgång utan att utföra något arbete. Detta kan betydligt minska exponeringsnivån över den totala arbetsperioden.

Hjälp för att minimera risken för vibrationsexponering.

Använd ALLTID skarpa mejslar, borrar och blad.

Underhåll verktyget i enlighet med dessa instruktioner och håll det välsmort (där det är nödvändigt).

Om verktyget ska användas regelbundet, investera i antivibrationstillbehör.

Planera ditt arbetsschema för att sprida ut användning av kraftigt vibrerande verktyg över flera dagar.

ANVÄNDARHANDLEDNING



OBS: Innan du använder verktyget, läs noga igenom bruksanvisningen.



ÄNDAMÅLSENLIG ANVÄNDNING

Denna gräsklippare är avsedd för hemmabruk.

MONTERING & HANTERING

AKTIVITET	BILD	147
MONTERING		
Montering av styret OBS: Välj ett av de två hålen i det nedre handtaget för att ställa in handtagets höjd.	Se Fig. A1, A2, A3, A4, A5	
Montering av gräsuppsamlingssäcken	Se Fig. B1, B2, B3, B4	
Anslutning av gräsuppsamlingssäcken till gräsklipparen OBS: Tryck ned gräsbehållaren lätt för att se till att den är installerad helt och hållet.	Se Fig. C1, C2	
Kontroll av batteriets laddningstillstånd OBS: Figur D1 gäller endast batteripack med batterilampor.	Se Fig. D1	
Laddning av batteripaketet OBS: Batteripaketet levereras oladdat. Batteriet måste laddas helt innan första klippningen. Ladda alltid helt de två batterierna samtidigt. Mer information finns i bruksanvisningen till laddaren.	Se Fig. D2, D3	

Montera/borttagning av batteri
OBS: Gräsklipparen kommer endast att fungera med 2 batterier installerade. Var god använd alltid samma två batterier och ladda de två batterierna samtidigt.
När du använder två batterier med olika strömstyrkor, kommer maskinen bara att köpa tills den lägre gemensamma nämnaren nås.

Se Fig. E

DRIFT

Maskinens strömindikator för batteriet
 Se avsnittet BATTERISTATUS
VIKTIGT
Om bara en lampa lyser är minst ett batteri urladdat och måste laddas. Även om klipparen fortfarande klarar av att klipp gräs. Om du fortsätter att använda din gräsklippare med batteriet i denna urladdade kondition kan det reducera batteriets livslängd om dess prestanda.
Om ingen lampa är tänd är minst ett batteri fel isatt eller defekt. var god dubbelkolla att batterierna är helt fastsatta på plats.

Se Fig. F

Start & Stopp

Se Fig. G1, G2

Justering av klipphöjden
 **WARNING!** Stoppa, frigör växelspaken och vänta tills motorn stannar innan höjden justeras. Bladen fortsätter att rotera efter att motorn stängts av, ett roterande blad kan orsaka skador. Vidrör inte roterande blad.

Se Fig. H

GRÄSUPPSAMLARE
 Fyllnadsindikator
 Status tom: lucka flyter (a)



Full status: lucka faller ned (b)



Se Fig. I1

Avlägsnande/Tömning av gräsuppsamlings säcken
 **WARNING!** Kontrollera alltid att säkerhetsklaffen stänger tömningsutloppet före användning. Lyft aldrig säkerhetsklaffen när gräsklipparen används utan monterad gräsuppsamlingspåse.

Se Fig. I2

Bakre utkast



Se Fig. J

Förvaring

Se Fig. K1, K2

BATTERI STATUS LED (Se Fig. F)

Innan du startar eller efter att du har använt maskinen, trycker du på knappen "POWERTEST" för att kontrollera batterikapaciteten. När maskinen används kommer batterikapaciteten automatiskt att visas av batteriindikatorn. LED känner kontinuerligt av och visar batteriets kondition enligt följande:

Batteristatus	Batteritillstånd
Fem gröna lampor () lyser.	Hög batterinivå.
Två, tre eller fyra gröna lampor lyser.	Medelhög batterinivå. Ju fler lampor som lyser, desto högre är batterinivån.
Endast en grön lampa () lyser.	Minst ett batteri är urladdat och måste laddas.
Inga lampor lyser.	Minst ett batteri är fel isatt eller defekt.
Endast en lampa blinkar två gånger per cykel.	Minst ett batteri är urladdat (se batteriladdningstillstånd), ladda de två batterierna minst en gång innan maskinen används igen eller förvaras.
Endast en lampa blinkar tre gånger per cykel.	Minst ett batteri är hett. Låt dem svalna innan du startar maskinen igen.
Endast en lampa blinkar fyra gånger per cykel.	Maskinen är överbelastad. Höj klippningshöjden eller för fram maskinen långsammare.

KLIPPTIPS

OBS: INSPEKTERA ALLTID OMRÅDET DÄR KLIPPAREN SKA ANVÄNDAS OCH TA BORT ALLA STENAR, PINNAR, KABLAR, METALL OCH ANAT SKRÄP VILKA KAN KASTAS IVÄG AV DET RÖTERANDE BLADET.

- Rör dig alltid långsamt med lutningar aldrig uppåt och nedåt. Var extra försiktig när du byter riktning i slänter. Kör inte i mycket branta slänter. Bibehåll alltid ett bra fotfäste.
- Släpp växelspaken för att stänga "AV" klipparen när någon sandbelagt område ska passeras (stenar kan kastas iväg av bladet).
- Ställ in klipparen på högsta klipphöjden när du klipper i ojämn terräng eller i högt gräs. Borttagning av för mycket gräs på en gång kan göra att överspänningskyddet löser ut och stoppar klipparen.
- Om gräsbekläddaren används under växtsäsongen kan gräset tendera att blockera utkastaröppningen. Släpp växelspaken för att stänga "AV" klipparen och ta bort säkerhetsnyckeln. Ta bort

gräsbehållaren och skaka ned gräset till baksidan av behållaren. Rensa bort allt gräs eller skräp som kan ha samlats runt utkastaröppningen. Sätt tillbaka gräsbehållaren.

- Om klipparen börjar vibrera onormalt, släpp växelspaken för att stänga "AV" klipparen och ta bort säkerhetsnyckeln. Kontrollera omedelbart orsaken. Vibrationer är en varning för problem. Använd inte klipparen innan en servicekontroll gjorts.

6. SLÄPP ALLTID VÄXELSPAKEN FÖR ATT STÄNGA "AV" KLIPPAREN OCH TA BORT SÄKERHETSNYCKELN SÅ FORT KLIPPAREN LÄMNAS UTAN UPSIKT, ÄVEN UNDER KORTARE PERIODER.

KLIPPOMRÅDET

Klippområdet påverkas av flera olika faktorer såsom klipphöjd, grässets fuktighet samt grässets längd och täthet. Att starta och stoppa gräsklipparen alltför ofta under tiden den används leder också till minskat klippområde.

Nedanstående tabell visar förhållandet mellan förutsättningar och klippområdet.

Förutsättningar		Klippområde (maximalt)		
Gräs	Skärhöjd	2.0 Ah Batteripaket	2.5 Ah Batteripaket	4.0 Ah Batteripaket
Väldigt tunt, torrt gräs	Klippa mellan 7cm och 5cm	230m ² *	280m ² *	460m ² *
Tunt, torrt gräs	Klippa mellan 7cm och 3cm	120m ² *	140m ² *	230m ² *

* Används med två fulladdade batterier samtidigt

TIPS:

- Det rekommenderas att du klipper din gräsmatta oftare, att du går i normal takt och att du startar/stoppar gräsklipparen så sällan som möjligt när den används.
- För maximal prestanda, säkerställ att två fulladdade batterier används och klipp alltid ner grässets höjd med 1/3 eller mindre.
- Gå långsammare när du klipper långt gräs för att få effektivare klippning.
- Undvik att klippa vått gräs då detta fastnar på undersidan, vilket leder till minskad effektivitet.
- En högre klipphöjd bör användas på nytt eller tjockt gräs för att förlänga batteritiden.

UNDERHÅLL

 **VARNING: Stoppa klipparen och ta bort säkerhetsnyckeln innan gräsbehållaren tas bort.**

OBS: För att garantera lång och pålitlig funktion, genomför följande underhållsprocedurer regelbundet. Leta efter tydliga defekter såsom en lös, rubbat eller ett skadat blad, lösa delar och slitna eller skadade

komponenter. Kontrollera att huvar och skydd är oskadade och korrekt monterade på gräsklipparen. Utför nödvändigt underhåll eller reparationer innan gräsklipparen används. Om gräsklipparen strejkar trots regelbundet underhåll, ring vår kundtjänst för råd.

BLADSLIPNING

HÅLL BLADET VASST FÖR BÄSTA KLIPPNINGSPRESTANDA.

ANVÄND SKYDDSGLASÖGON VID BORTTAGNING, SLIPNING OCH INSTALLATION AV BLADET. SETILL ATT SÄKERHETSNYCKELN ÄR BORTTAGEN.

Slipning av bladet två gånger under klippsäsongen är vanligtvis tillräckligt under normala förhållanden. Sand gör att bladet blir trubbigt snabbt. Om din gräsmatta har sandjord kan mer regelbunden slipning krävas.

BYT BÖJDA ELLER SKADADE BLAD OMEDELBART.

VID SLIPNING AV BLADET:

- Se till att bladet behåller balansen.
- Slipa bladet i den ursprungliga vinkeln.
- Slipa klippkanterna på båda sidor om bladet, ta bort lika mycket material från båda sidorna. OBS: 1. Säkerställ att gräsklipparen är avstängd och avlägsna nyckeln. 2. Placera gräsklipparen stående i förvaringsposition.

SLIPNING AV BLADET I ETT SKRUVSTÅD (Se Fig. L)

- Se till att växelspaken är frigjord, bladet stoppats och att säkerhetsnyckeln är borttagen innan bladet tas bort.
- Ta bort bladet från klipparen. Se instruktionerna för borttagning och montering av bladet.
- Säkerhetsblad L-1 i ett skruvståd L-2.
- Använd skyddsglasögon och var försiktig så att du inte skär dig själv.
- Fila försiktigt klippkanten på bladet med en fintandad fil L-3 eller slipsten.
- Kontrollera balansen på bladet. Se instruktionerna för balansering av bladet.
- Sätt tillbaka bladet på klipparen och dra åt ordentligt. Se instruktionerna nedan.

BLADBALANSERING (Se Fig. M)

Kontrollera balansen på bladet genom att placera centrumhålet M-1 på en spik eller ett skruvsjelskäft M-2, fastklämd horisontellt i ett skruvståd M-3. Om någon ände av bladet roterar nedåt, fila den änden. Bladet är korrekt balanserat när ingen ände roterar nedåt.

BLADUNDERHÅLL (Se Fig. N1, N2)

Förnya metallbladet efter 50 timmars klippning eller 2 år, vilken som inträffar först – oavsett kondition. Följ dessa procedurer för att ta bort och byta bladet. Du behöver handskar (medföljer inte) och en skiftnyckel (medföljer inte) för att ta bort bladet. Håll bladet (18) och skruva loss bladbulnen (17) medurs med en skiftnyckel, och ta sedan bort bladet. För återmontering placera först bladet (18) med klippkanterna riktade mot marken, ra sedan åt

bladmuttern (17).

FÖRVARING (Se Fig. K1, K2)

Stoppa klipparen och ta alltid bort säkerhetsnyckeln. Rengör maskinens yttre ordentligt med en mjuk borste och trasa. Använd inte vatten, lösningsmedel eller polermedel. Ta bort gräs och skräp, speciellt från ventilationsöppningarna.

Vänd maskinen på sidan och gör rent bladområdet. Om gräsklipppet är kompakt i bladområdet, ta bort det med en trä eller plast pinne.

Förvara maskinen på en torr plats. Placera inga andra föremål ovanpå maskinen.

För att underlätta förvaring, frigör handtagsknoppen, och vik ihop det övre handtaget som visas i fig K1 & K2.

MILJÖSKYDD



Uttjänade elektriska produkter får inte kasseras som hushållsavfall. Återanvänd där det finns anläggningar för det. Kontakta dina lokala myndigheter eller återförsäljare för återvinningsråd.

DEKLARATION OM ÖVERENSSTÄMMELSE

VI,
Positec Germany GmbH,
Postfach 32 02 16, 50796 Cologne, Germany

Deklarerar att denna produkt,
Beskrivning **Worx Sladdlös gräsklippare**
Typ **WG779E WG779E.X (770-789**
- maskinbeteckning, anger Sladdlös
gräsklippare)
Funktion **klippa gräs**

Uppfyller följande direktiv,
2006/42/EC, 2014/30/EU
2011/65/EU&(EU)2015/863
2000/14/EC ändrad av 2005/88/EC

2000/14/EC ändrad av 2005/88/EC
- Konformitetsutvärderingsprocedur enligt
Bilaga VI.

- Uppmätt bullernivå **87.76dB(A)**
- Deklarerad garanterad bullernivå **90dB(A)**

Berört notifierat organ
Namn: Intertek, Deutschland GmbH (anmänt organ 0905)
Adress: Stangenstraße 1, 70771 LEINFELDEN-ECHTERDINGEN

Standarder överensstämmer med,
EN 60335-1,
EN 60335-2-77,
EN 62233,
EN ISO 3744,
EN 55014-1,
EN 55014-2

Personen som godkänts att sammanställa den tekniska filen,
Namn: Marcel Filz
Adress: Positec Germany GmbH,
Postfach 32 02 16, 50796 Cologne, Germany



2021/10/31
Allen Ding
Vice chefsingenjör, tester och certifiering
Positec Technology (China) Co., Ltd.
18, Dongwang Road, Suzhou Industrial
Park, Jiangsu 215123, P. R. China

FELSÖKNING

Problem	Korrigerande åtgärd
1. Maskinen startar inte när spaken trycks ner.	A. Kontrollera att säkerhetsnyckeln är installerad och helt i, samt att knappen på brytarhuset är helt intryckt. B. Frigör brytarspaken för att stänga av gräsklipparen. Ta ut säkerhetsnyckeln, stäng av gräsklipparen och kontrollera att kniven har fritt svängrum. Om den inte går att dra ut, kontaktar du en behörig servicetekniker. Bladet bör rotera fritt. C. Är batteriet fulladdat? Koppla in laddaren och vänta på att en grön lampa tänds.
2. Motorn stannar under klippning.	A. Frigör brytarspaken för att stänga av gräsklipparen. Ta ut säkerhetsnyckeln, stäng av gräsklipparen och kontrollera att kniven har fritt svängrum. Om den inte går att dra ut, kontaktar du en behörig servicetekniker. Bladet bör rotera fritt. B. Høj hjulen till den högsta klipphöjden och starta gräsklipparen. C. Är batteriet fulladdat? Koppla in laddaren och vänta på att en grön lampa tänds. D. Undvik att överbelasta gräsklipparen. Sänk klipphastigheten eller öka klipphöjden, eller både och.
3. Gräsklipparen kör men klipprestanden är otillfredsställande, eller klipper inte hela gräsmattan.	A. Är batteriet fulladdat? Koppla in laddaren och vänta på att en grön lampa tänds. B. Frigör brytarspaken för att stänga av gräsklipparen. Ta ut säkerhetsnyckeln. Vänd på gräsklipparen och kontrollera följande: Kniven ska vara vass. Undersidan och utkastarrännan är fria från gräsrester. C. Hjulinställningen kan vara för låg för gräsförhållandena. Öka klipphöjden.
4. Gräsklipparen är för tung att skjuta framåt.	A. Öka klipphöjden för att minska undersidans motstånd mot gräset. Kontrollera att alla hjul roterar fritt.
5. Gräsklipparen bullrar och vibrerar onormalt mycket.	A. Frigör brytarspaken för att stänga av gräsklipparen. Ta ut säkerhetsnyckeln. Ställ gräsklipparen på sidan och säkerställ att kniven inte är böjd eller skadad. Om kniven är skadad ska den bytas mot en ersättningskniv från. Om gräsklipparens underdel är skadad ska du lämna in gräsklipparen hos en auktoriserad verkstad. B. Om det inte finns några synliga skador på kniven och gräsklipparen fortfarande vibrerar: Frigör brytarspaken för att stänga av gräsklipparen, avlägsna säkerhetsnyckeln och bladet. Roterar kniven 180 grader och sätt tillbaka den. Om gräsklipparens fortfarande vibrerar lämnar du in gräsklipparen hos en auktoriserad verkstad.
6. Batteriladdarens LED lyser inte.	A. Kontrollera kontaktanslutningen. B. Byte av laddare.
7. Batteriladdarens lampa går inte över till grönt.	A. Batteriet måste kontrolleras. Ta det till ett behörigt servicecenter.
8. Gräsklipparen tar inte upp klipprester.	A. Avlägsna mullningsplattan innan du sätter på påsen. B. Utkastarrännan har täppts igen. Frigör brytarspaken för att stänga av gräsklipparen. Ta ut säkerhetsnyckeln. Rensa bort klipprester från utkastarrännan. C. För mycket gräsklipp. Høj hjulen för att minska längden på gräset som klipps. D. Behållaren är full. Töm behållaren oftare.
9. Synligt gräsklipp vid mullning.	A. För mycket gräs klipps åt gången. Høj hjulen för att minska längden på gräset som klipps. Klipp inte mer än en tredjedel av den totala höjden. B. Kontrollera att bladet är vasst. Håll alltid bladet vasst.
10. Låg eller förkortad drifttid efter flera användningar.	A. Ta till en behörig servicestation - ett nytt batteri kan behövas.
11. Batteriladdarens lampa blinkar rött och batteriet kan inte laddas.	A. Batteriet överladdas efter kontinuerlig användning. Ta ut batteriet ur laddaren och låt det svalna till 42°C eller lägre.

VARNOST IZDELKA SPLOŠNA VARNOSTNA NAVODILA

 **OPOZORILO: Preberite vsa varnostna opozorila in navodila.**

Neupoštevanje opozoril in navodil lahko privede do električnega udara in/ali resnih poškodb.

Pred uporabo si pazljivo preberite navodila za varno obratovanje naprave.

Vsa opozorila in navodila si shranite za kasnejšo uporabo.

- Ta naprava ni namenjena za uporabo s strani oseb (vključno z otroki) z omejenimi fizičnimi, senzoričnimi ali umskimi sposobnostmi ali pomanjkljivimi izkušnjami in/ali pomanjkljivim znanjem, razen, če jih nadzoruje oseba, ki je odgovorna za varnost ali pa če dobijo s strani te odgovorne osebe navodila, kako se mora ta naprava uporabljati.
- Nadzorujte otroke in s tem zagotovite, da se ne igrajo z napravo.
- Napravo lahko uporabljate le, če imate na voljo tudi enoto za napajanje.

POMEMBNO PRED UPORABO OBVEZNO PREBERITE SHRANITE ZA KASNEJŠO UPORABO

**Varna uporaba
Usposabljanje**

- a) Pazljivo preberite navodila. Pred uporabo naprave se temeljito seznanite s pravili za pravilno uporabo opreme;
- b) Nikoli ne dovolite otrokom ali osebam, ki niso seznanjene s temi navodili, da bi uporabljale kosilnico. Lokalni predpisi lahko tudi predpisujejo starost uporabnika naprave;
- c) Nikoli ne kosite, ko se v neposredni bližini nahajajo osebe, še posebej otroci ali domače živali;
- d) Zavedajte se, da je za nezgode ali škodo, povzročeno na drugih osebah ali njihovi lastnini, odgovoren uporabnik ali lastnik.

PRIPRAVA

- a) Pri košnji bodite vedno obuti v čvrsto obutev in imejte oblečene dolge hlače. Opreme ne uporabljajte bosi ali če imate obute odprte sandale;
- b) Temeljito pregledjte območje uporabe opreme in odstranite morebitne predmete, ki bi jih naprava med delovanjem

- lahko vrgla v zrak;
- c) Pred pričetkom uporabe pogledajte, ali so morda obrabljeni ali poškodovani noži, vijaki nožev ali rezilni skop. Da bi preprečili neuravnoteženost, morate obrabljene ali poškodovane nože ter vijake nožev zamenjati le v celotnem setu; Zamenjajte poškodovane ali nečitljive oznake.

DELOVANJE

- a) Kosite le pri dnevni svetlobi ali dobri umetni svetlobi.;
- b) Po možnosti ne uporabljajte vrtnega orodja, ko je trava mokra.;
- c) Na poševnih površinah ali na mokri travi pazite na varno hojo;
- d) Vedno hodite mirno, nikoli ne tekajte;
- e) Za rotacijske naprave s kolesi. Na poševnih površinah kosite vedno v smeri prečno in nikoli navzgor in navzdol;
- f) Bodite zelo previdni pri spremembi smeri na pobočjih;
- g) Ne kosite tam, kjer so pobočja zelo strma;
- h) Kadar s kosilnico kosite vzvratno ali jo vlečete proti sebi, bodite še posebej pozorni;
- i) Noži morajo stati, ko nagnete vrtno orodje za transport

- ali če prečkate netravnate površine in med transportom vrtnega orodja k površinam, ki jih želite pokositi;
- j) Kosilnice nikoli ne uporabljajte, če ima poškodovana zaščitna varovala ali nima nameščenih varnostnih komponent, kot sta deflektor in/ali košara za travo;
- k) pri ugašanju motorja upoštevajte navodila in pazite, da boste imeli stopala varno oddaljena od rezil;
- l) pri zagonu motorja kosilnice nikoli ne nagibajte, razen, če jo morate nagniti zaradi zagona. V tem primeru potisnite ročaj navzdol in dvignite od tal tisti del kosilnice, ki je obrnjen proč od vas;
- m) Poskrbite za to, da se roki in nogi ne nahajata v bližini ali pod rotirajočimi deli. Odprtine za izmetavanje naj bodo vedno čiste;
- n) ker se rezila po izklopu motorja in odstranitvi enote za blokado delovanja še nekaj časa vrtijo, se jih do popolne zaustavitve nikakor ne dotikajte;
- o) Če stojite neposredno pred odprtino za izmetavanje, kosilnice na zaganajte.
- p) Kosilnice nikoli ne prevažajte vklopljene.

- q) Najprej jo ugasnite, nato pa odstranite enoto za blokado delovanja. Počakajte, da se vsi premikajoči se deli popolnoma zaustavijo.
- kadar boste kosilnico pustili brez nadzora,
 - pred odstranitvijo blokade delovanja,
 - med kontrolo ali čiščenjem vrtnega orodja oz. ko neposredno delate na stroju,
 - po trku s tujkom. Preverite vrtno orodje glede poškodb in pred ponovnim zagonom odpravite morebitne okvare. Če kosilnica med delovanjem začne neobičajno vibrirati (obvezno preverite takoj)
 - jo preverite glede morebitnih poškodb.
 - odpravite okvare ali zamenjajte poškodovane dele.
 - privijte morebitne odvite dele. Vzdrževanje in shranjevanje
- a) Poskrbite, da bodo vse matice in vijaki vedno dobro priviti, saj le tako zagotovite, da je naprava v varnem stanju;
- b) Redno preverjajte stanje in obrabljenost posode za prestrezanje trave;
- c) Za zagotovitev varnosti, zamenjajte obrabljene ali poškodovane dele. Uporabljajte le originalne nadomestne dele in dodatke.

- d) Med nastavljanjem kosilnice pazite, da si prstov ne priščipnete med premikajoče se in fiksne dele kosilnice.
- e) Pred shranjevanjem naj se kosilnica vedno ohladi.
- f) Pri servisiranju rezil upoštevajte, da se slednja, kljub temu, da je motor ugasnjen, še vedno lahko premikajo.

VZDRŽEVANJE IN SHRANJEVANJE

- a) Poskrbite, da bodo vse matice in vijaki vedno dobro priviti, saj le tako zagotovite, da je naprava v varnem stanju;
- b) Redno preverjajte stanje in obrabljenost posode za prestrezanje trave;
- c) Za zagotovitev varnosti, zamenjajte obrabljene ali poškodovane dele. Uporabljajte le originalne nadomestne dele in dodatke.
- d) Med nastavljanjem kosilnice pazite, da si prstov ne priščipnete med premikajoče se in fiksne dele kosilnice.
- e) Pred shranjevanjem naj se kosilnica vedno ohladi.
- f) Pri servisiranju rezil upoštevajte, da se slednja, kljub temu, da je motor ugasnjen, še vedno lahko premikajo.

VARNOSTNA OPOZORILA ZA AKUMULATOR







- a) **Ne razstavljajte, odpirajte ali odstranjujte celice akumulatorja.**
- b) **Pazite, da ne povzročite kratkega stika med terminaloma akumulatorja.** Akumulatorjev nikoli ne shranjujte v škatli ali predalu, kjer bi lahko prišlo do kratkega stika zaradi povezave terminalov s prevodnimi predmeti. Kadar akumulator ni nameščen v napravi, ga hranite proč od drugih kovinskih predmetov, kot so sponke za papir, kovanci, ključi, žebliji, vijaki ali drugi drobni kovinski predmeti, ki bi lahko omogočili stik med terminaloma. Če pride do stika med terminaloma akumulatorja, to lahko povzroči požar.
- c) **Akumulatorja ne izpostavljajte vročini ali ognju. Poskrbite, da ne bo izpostavljen neposredni sončni svetlobi.**
- d) **Akumulatorja ne izpostavljajte mehanskim udarcem.**
- e) **Če opazite, da akumulator pušča, pazite, da tekočina ne bo prišla v stik z očmi. Če akumulatorska tekočina vseeno pride v stik z očmi, izperite prizadeto območje z obilo vode in poiščite zdravniško pomoč.**
- f) **Predvsem pa takoj poiščite medicinsko pomoč, če ste celico ali del akumulatorja zaužili.**
- g) **Akumulator shranjujte na čistem in suhem mestu.**
- h) **Če se akumulator zamaže, ga takoj očistite s čisto in suho krpo.**
- i) **Akumulator morate pred uporabo napolniti. Pri polnjenju akumulatorja vedno upoštevajte predpisana navodila in postopke.**
- j) **Če akumulatorja ne polnite, ga odstranite iz polnilca.**
- k) **Po daljšem obdobju skladiščenja, boste za dosego maksimalne zmogljivosti akumulatorja verjetno morali slednjega nekajkrat napolniti in izprazniti.**
- l) **Akumulator deluje najbolj učinkovito, če ga uporabljate pri običajni sobni temperaturi (20 °C ± 5 °C).**
- m) **Pri odlaganju akumulatorja pazite, da boste akumulatorje, ki imajo različne elektrokemične sisteme zavrgli ločeno.**
- n) **Za polnjenje uporabljajte le polnilce, ki jih je**

predpisal Worx. Nikoli ne uporabljajte polnilcev, ki niso posebej namenjeni za polnjenje vašega akumulatorja. Polnilec, ki je lahko primeren za polnjenje ene vrste akumulatorjev, lahko pri drugi povzroči nevarnost požara.

- o) Nikoli ne uporabljajte polnilcev, ki niso posebej zasnovani za polnjenje vašega akumulatorja.**
- p) Akumulatorje shranjujte izven dosega otrok.**
- q) Za podrobnosti, si oglejte gradivo, ki je bilo priloženo akumulatorju.**
- r) Če naprave ne uporabljate, iz nje odstranite akumulator.**
- s) Akumulatorje odlagajte skladno s predpisi.**

	Ne izpostavljajte dežju ali vodi.
	Prepovedano sežiganje
 Li-Ion 	Akumulatorjev ne zavržite skupaj z ostalimi odpadki, temveč jih dostavite na mesto za ločeno zbiranje odpadkov.
	Nosite zaščitne rokavice
	Pred vsakim prilagajanjem, servisiranjem ali vzdrževanjem izvlecite akumulator iz ležišča.
	Noži po izklopu vrtnega orodja nadaljujejo z rotiranjem in lahko povzročijo poškodbe. Preden se boste dotikali delov naprave, počakajte, da se zaustavijo.
	Odstranite ključ
	Odpadnih električnih naprav ne smete zavreči skupaj z ostalimi gospodinjstvi odpadki. Dostavite jih na mesto za ločeno zbiranje odpadkov. Glede podrobnosti, se posvetujte z lokalno službo za ravnanje z odpadki.

SIMBOLI

 	Pred uporabo naprave, si preberite priročnik z navodili
 	Prisotni naj bodo varno oddaljeni.
 	Pazite se ostrih rezil. Rezila se vrtijo tudi potem, ko motor ugasnete - pred vzdrževalnim posegom odstranite enoto za blokado delovanja

SESTAVNI DELI

- 1. VARNOSTNI KLJUČ**
- 2. TIPKA ZA PAMETNI PREKLOP**
- 3. KABELSKA SPONKA**
- 4. ZGORNJI ROČAJ**
- 5. SPODNJI ROČAJ**
- 6. INDIKATOR NAPOLNJENOSTI AKUMULATORJA**

7. POKROV PREDELA ZA AKUMULATOR
8. ROČICA ZA NASTAVITEV VIŠINE REZANJA
9. KRMILLO
10. SPOJNI VIJAK, SPODNJI
11. VARNOSTNA LOPUTA
12. KOŠARA ZA TRAVO
13. ROČAJ KOŠARE ZA TRAVO
14. INDIKATOR NAPOLNJENOSTI VREČE
15. SPOJNI VIJAK, ZGORNJI
16. AKUMULATOR *(GLEJTE SLIKO E)
17. VIJAK REZILA (GLEJTE SLIKO N1)
18. REZILO (GLEJTE SLIKO N1)

* Pri standardni dobavi niso vključeni vsi prikazani dodatki.

TEHNIČNI PODATKI

Tip **WG779E WG779E.X (770-789 - oznaka naprave, predstavnik brezžične robotske kosilnice)**

	WG779E WG779E.X **
Napetost	40V --- Max. (2x20V Max.)***
Št. vrt. brez obremenitve	3300 / 3500/min
Premer rezanja	34cm
Višina rezanja	20-70mm
Položaji višine rezanja	6
Premer sprednjega kolesa	160mm
Premer zadnjega kolesa	180mm
Prostornina košare za travo	30L
Vrsta akumulatorja	Litijev
Teža strojčka (Golo orodje)	12.1kg

** X = 1-999, A-Z, M1-M9 so samo za različne kupce, med temi modeli ni nobenih varnostnih sprememb.

*** Napetost merjena brez obremenitve. Začetna napetost akumulatorja doseže maksimum 20 V. Običajna napetost je 18 V.

Kategorija	Vtipkajte	Zmogljivost
20V akumulator	WA3551	2.0 Ah
	WA3572	2.5 Ah
	WA3553	4.0 Ah
	WA3014	4.0 Ah
20V polnilnik	WA3772	2.0 A
	WA3883	4.0 A

Priporočamo vam, da dodatke vedno kupujete v isti trgovini, kot ste kupili napravo. Za podrobnosti si ogledite razlage na embalaži kompleta dodatkov. Pri odločanju o ustreznem dodatku, vam lahko pomaga tudi osebeje v trgovini.

PODATKI O HRUPU

Vrednotena raven zvočnega tlaka	L_{pA} : 76.5dB(A) K_{pA} : 3dB(A)
Vrednotena raven zvočne moči	L_{WA} : 87.76dB(A) K_{WA} : 3dB(A)

Uporabljajte zaščito za ušesa.



PODATKI O VIBRACIJAH

Tipična vrednotena raven vibracij	a_h = 3.246m/s ² Nezanesljivost meritve K=1.5m/s ²
-----------------------------------	--

! **OPOZORILO:** Dejanska vrednost emisije vibracij med uporabo strojčka, se lahko razlikuje od navedene, kajti nanjo vpliva tudi način uporabe strojčka, predvsem naslednje okoliščine:

Način uporabe strojčka in materiali v katere vrtate ali vijačite.

Ali je strojček v dobrem stanju in ustrezno vzdrževan. Uporaba ustreznega dodatka in njegova brezhibnost. Čvrstost prijema ročajev in morebitna uporaba dodatkov za zmanjševanje vibracij.

Uporaba orodja za predviden namen, skladen s temi navodili.

Če strojčka ne uporabljate pravilno, lahko povzroči vibracijski sindrom zapestja in rok.

! **OPOZORILO:** Če želimo resnično natančno oceniti raven izpostavljenosti v dejanskih okoliščinah, moramo upoštevati tudi vse faze delovnega procesa, tudi število vklopov in izklopov strojčka ter čas,

ko deluje v prostem teku in neobremenjeno. To lahko znatno zmanjša raven izpostavljenosti tekom celotnega delovnega procesa.

Pomoč pri zmanjševanju tveganja pri izpostavljenosti vibracijam.

VEDNO uporabljajte le ostra dleta, svedre in rezila. Strojček vzdržujte skladno s temi navodili in poskrbite, da bo dobro namazan (kjer je potrebno).

Če boste strojček uporabljali redno, potem investirajte v dodatke za zmanjševanje vibracij.

Delo si organizirajte tako, da boste opravila z visoko ravno vibracij izvajali v več fazah, tekom nekaj dni.

NAVODILA ZA UPORABO

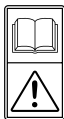

OPOMBA: Preden začnete uporabljati strojček, si pozorno preberite navodila.

NAMEN UPORABE

Ta naprava je namenjena domači uporabi.

SESTAVLJANJE IN NAČIN UPORABE

DEJANJE	SLIKA
SESTAVLJANJE	
Sestavljanje ročaja OPOMBA: Izberite eno od lukenj v spodnjem ročaju in nastavite zeleno višino ročaja.	Glejte sliko A2, A5
Sestavljanje košare za travo	Glejte Sliko B1, B2, B3, B4
Nameščanje košare za travo na kosilnico OPOMBA: Košaro za travo poskusite premakniti, da se prepričate, če je dobro nameščena.	Glejte Sliko C1, C2
Preverjanje stanja napolnjenosti akumulatorja OPOMBA: Slika D1 se nanaša le na akumulatorje z indikatorsko lučko.	Glejte sliko D1
Polnjenje akumulatorja OPOMBA: Akumulator je ob dobavi prazen. Pred prvo uporabo ga morate zato napolniti. Akumulatorja, ki ju polnite skupaj, vedno napolnite do konca. Več podrobnosti si lahko ogledate v priročniku za polnilnik.	Glejte Sliko D2, D3

Nameščanje/odstranjevanje akumulatorja

OPOMBA: Kosilnica bo delovala le, če bosta v ležišču vstavljena oba akumulatorja. vedno uporabljajte dva enaka akumulatorja in vedno ju tudi napolnite sočasno. Če uporabljate dva akumulatorja z različno močjo, se bo naprava napajala samo iz tistega z nižjim skupnim imenovalcem.

Glejte Sliko E

NAČIN UPORABE

Indikator napolnjenosti akumulatorja na napravi

Glejte podrobnosti v poglavju STANJE AKUMULATORJA

POMEMBNO!

Kadar sveti le ena lučka, to pomeni, da je vsaj en akumulator izprazen in ga je treba napolniti, čeprav kosilnica še lahko reže travo.

Če nadaljujete z njegovo uporabo, bo to škodljivo vplivalo na stanje akumulatorja in skrajšalo njegovo življenjsko dobo ter učinkovitost.

Če ne sveti nobena lučka, to pomeni, da v ležišče ni pravilno vstavljen niti en akumulator, oziroma je slednji v okvari, zato preverite stanje in ga(ju) potisnite do konca v ležišče.

Glejte sliko F

Zaganjanje & Ugašanje

Glejte Sliko G1, G2

Nastavljanje višine rezanja



OPOZORILO! Zaustavite kosilnico, sprostite stikalno ročico in počakajte, da se bo motor popolnoma zaustavil, nato nastavite višino. Rezila se bodo po izklopu motorja še nekaj časa vrtela, zaradi česar se lahko poškodujete. Ne dotikajte se vrtečih se rezil.

Glejte Sliko H

Indikator napolnjenosti košare za travo
Prazna košara: loputa niha (a)



Polna košara: loputa pade dol (b)





Glejte Sliko I1

Odstranjevanje/praznjenje košare za travo  OPOZORILO! Pred uporabo vedno preverite, če se varnostna loputa odprtine za izmetavanje ustrezno zapira. Varnostne lopute ne dvigujte, če na kosilnici ni pritrjene vreče za zbiranje.	Glejte Sliko I2
Praznjenje zadaj	Glejte Sliko J
Shranjevanje	Glejte Sliko K1, K2

STANJE AKUMULATORJA (Glejte Sliko F)

Pred ponovnim zagonom ali po uporabi, pritisnite gumb »POWERTEST« (TEST NAPOLNJENJOSTI) na napravi in preverite napolnjenost akumulatorja. Med delovanjem bo indikator napolnjenosti akumulatorja samodejno prikazoval stanje napolnjenosti akumulatorja. Ta indikator neprekinjeno zaznava in prikazuje stanje napolnjenosti akumulatorja, na naslednji način:

Indikator napolnjenosti akumulatorja	Stanje akumulatorja
Sveti pet zelenih lučk  .	Oba akumulatorja sta popolnoma napolnjena.
Svetita dve, tri ali štiri zelene lučke.	Akumulatorja sta še vedno delno polna. Več lučk sveti, bolj sta akumulatorja napolnjena.
Sveti le ena zelena lučka  .	Vsaj en akumulator je izpraznjen in ga je potrebno napolniti.
Ne sveti nobena zelena lučka.	Najmanj eden od akumulatorjev ni do konca vstavljen ali je v okvari.
Le ena lučka utripne dvakrat na cikel.	Najmanj eden od akumulatorjev je prekomerno izpraznjen (preverite stanje akumulatorja), zato oba do konca napolnite in šele nato nadaljujte z delom ali ju shranite.
Le ena lučka utripne trikrat na cikel.	Najmanj eden od akumulatorjev se je pregrel, zato pred nadaljevanjem počakajte, da se ustrezno ohladi.
Le ena lučka utripne na cikel.	Naprava je preobremenjena. Dvignite višino rezanja ali kosilnico potiskajte počasneje.

NAPOTKI ZA KOŠNJO

OPOMBA: PRED KOŠNJO VEDNO PREGLEJTE OBMOČJE KOŠNJE IN ODSTRANITE VSE KAMNE, PALICE, ŽICE, KOVINSKE IN DRUGE PREDMETE, KI BI JIH VRTEČE SE REZILO LAHKO IZVRGLO.

- Po klančinah vedno kosite v prečni smeri. Pri tovrstni košnji bodite pazljivi pri obračanju. Nikoli ne kosite pretirano strmih pobočij. Med košnjo vzdržujte stabilni

- položaj.
 - Pri prečkanju peščenih delov, kosilnico vedno "IZKLOPITE" (sicer bi vrteči se deli kosilnice lahko izvrgli manjše kamenje).
 - Pri košnji neravnih terenov, nastavite najvišjo višino košnje. Če naenkrat kosite preveliko količino trave, to preobremeni kosilnico in varnostno stikalo slednjo blokira.
 - Če v sezoni bujne rasti trave uporabljate košaro za travo, se slednja lahko začne kopiciti na stenah odprtine za izmetavanje. V tem primeru sprostite stikalno ročico in "IZKLOPITE" kosilnico ter izvlecite varnostni ključ. Odstranite košaro za travo in jo izpraznite. Očistite tudi morebitno nakopičeno travo na stenah odprtine za izmetavanje. Košaro za travo namestite nazaj.
 - Če kosilnica med košnjo začne neobičajno vibrirati, sprostite stikalno ročico in "IZKLOPITE" kosilnico ter odstranite varnostni ključ. Ugotovite, kaj je vzrok vibracij. Vibracije so običajno opozorilo na okvaro. Kosilnice ne uporabljajte dokler ne ugotovite ter odpravite okvare.
- 6. ČE KOSILNICO PUSTITE BREZ NADZORA, TUDI ZA KRATEK ČAS, SPROSTITE STIKALNO ROČICO TER ODSTRANITE VARNOSTNI KLJUČ.**

OBMOČJE REZANJA

Območje rezanja vključuje več dejavnikov. Ti so predvsem višina rezanja, vlažnost zelenice, dolžina trave ter njena gostota. Hkrati pa bo prepogosto zaganjanje ter zaustavljanje kosilnice med košnjo, zmanjšalo območje rezanja.

V spodnji tabeli je predstavljeno razmerje med pogoji košnje ter območjem rezanja.

Pogoji košnje		Območje rezanja (maksimalno)		
Stanje trave	Višina rezanja	2.0 Ah akumulator	2.5 Ah akumulator	4.0 Ah akumulator
Zelo tanka, suha trava	rezanje od 7cm do 5cm	230m ² *	280m ² *	460m ² *
Tanka, suha trava	rezanje od 7cm do 3cm	120m ² *	140m ² *	230m ² *

* Sočasno sta uporabljena 2 popolnoma napolnjena akumulatorja.

NAPOTKI:

- Priporočamo, da zelenico kosite v krajših intervalih, med košnjo hodite z običajno hitrostjo in kosilnice ne zaganjate ter zaustavljate prepogosto.
- Najbolj učinkovito delovanje lahko dosežete tako, da uporabite dva popolnoma napolnjena akumulatorja hkrati, ter rezete le 1/3 ali manj višine trave.
- Med košnjo daljše trave se pomikajte počasi, tako, da bo kosilnica učinkoviteje kosila rezila pa bodo sproti izmetavala pokošeno travo.
- Izogibajte se košnji mokre trave, sicer se bo slednja začela kopiciti pod letev in rezila ne bodo mogla učinkovito delovati.

- 5) Če kosite mlado ali tanko travo, priporočamo, da nastavite višjo višino rezanja.

VZDRŽEVANJE

 **OPOZORILO: Pred odstranjevanjem košare za travo obvezno ugasnite motor in odstranite varnostni ključ.**

OPOMBA: Za zagotavljanje dolgega in učinkovitega delovanja, redno izvajajte naslednje vzdrževalne postopke. Preverite glede očitnih okvar, pritrjenost delov, topost ali poškodovanost rezil, ter obrabljenosti in drugih poškodb. Preverite, če so pokrovi in varovala v brezhibnem stanju in pravilno pritrjeni na kosilnico. Pred vklopom kosilnice preverite, če je slednja v brezhibnem stanju. Če spregledate priporočeni interval za vzdrževanje, se posvetujte s službo za podporo kupcem.

OSTRENJE REZIL

ZA ZAGOTAVLJANJE NAJBOLJŠE UČINKOVITOSTI, NAJ BODO REZILA VEDNO OSTRA.

MED ODSTRANJEVANJEM, OSTRENJEM IN NAMEŠČANJEM REZIL UPORABLJAJTE ZAŠČITNA OČALA. POSKRIBITE, DA BO VARNOSTNI KLJUČ ODSTRANJEN.

Ostrenje rezil dvakrat v sezoni košnje običajno zadošča za delo v normalnih pogojih. Če je na zelenici pesek, bodo rezila postala topa hitreje. Če je zemlja vaše zelenice peščena, boste morda morali rezila ostriti pogosteje. OPOGNJENA ALI POŠKODOVANA REZILA TAKOJ ZAMENJAJTE.

PRI OSTRENJU REZIL:

1. Poskrbite, da bodo rezila ostala uravnotežena.
2. Rezila vedno brusite pod izvornim kotom.
3. Rezila vedno brusite na obeh straneh, pri tem pa pazite, da boste na obeh koncih odstranili enako materiala.

OPOMBA: 1. Kosilnica naj bo izklopljena, ključ pa izven ključavnice.

2. Kosilnico med postavitve v pokončni položaj.

OSTRENJE REZILA, VPETEGA V PRIMEŽ (Glejte Sliko L)

1. Sprostite stikalno ročico, počakajte, da se rezila zaustavijo in odstranite varnostni ključ.
2. Nato odstranite rezila. Glejte navodila za odstranjevanje rezila.
3. Rezilo L-1 vpnite v primež L-2.
4. Pri delu uporabljajte zaščitne rokavice in pazite, da se ne porežete.
5. S fino pilo L-3 ali brusnim kamnom pobrusite robove.
6. Preverite zravnost rezila. Glejte navodila za uravnavanje.
7. Rezilo namestite nazaj na kosilnico in ga dobro pritrdite. Upoštevajte spodnja navodila.

URAVNAVANJE REZIL (Glejte Sliko M)

Če želite preveriti uravnost rezil, postavite rezilo M-1 z osrednjo luknjo na steblo žeblja ali izvijača M-2, ki je dobro vpet v primež M-3. Če se pri tem rezilo nagne, obrustite stran, na katero se je nagnilo. Rezilo je pravilno

uravnano tedaj, če se ne nagne na nobeno stran.

VZDRŽEVANJE REZIL (glejte sliko N1, N2)

Kovinsko rezilo zamenjajte po 50 urah uporabe ali vsaki 2 leti, kar je prej, ne glede na okoliščine. Pri odstranjevanju in menjavi rezil upoštevajte naslednje postopke. Pri odstranjevanju rezil uporabljajte vrtno rokavico (niso priložene) in ključ (ni priložen). Primitite rezilo (18) in odvijte pritrdilni vijak (17) s ključem, nato odstranite rezilo in vreteno.

Pri nameščanju rezila (18) in vretena pazite, da ju boste obrnili tako, da bodo rezila obrnjena proti tlom. Nato trdno privijte vijak (17).

SHRANJEVANJE (Glejte Sliko K1, K2)

Ugasnite motor in izvlecite varnostni ključ. Z mehko ščetko in krpo očistite zunanost kosilnice. Ne uporabljajte vode, raztopin ali polirnih sredstev. Odstranite vso travo in druge ostanke, še posebej iz odprtih za prezračevanje. Nagnite kosilnico na bok in očistite predel kjer so rezila. Če so se rezanci trave trdno nakopičili na obod okoli rezil, jih odstranite z lesenim ali plastičnim strgalom. Kosilnico shranite na suhem in čistem mestu. Na kosilnico ne odlagajte drugih predmetov.

Za lažje shranjevanje, sprostite gumb na ročaju in zgornji del ročaja prepognite navzdol, kot je prikazano na slikah K1 in K2.

VAROVANJE OKOLJA



Odpadnih električnih naprav ne smete zavreči skupaj z ostalimi gospodinjstevskimi odpadki. Dostavite jih na mesto za ločeno zbiranje odpadkov. Glede podrobnosti, se posvetujte z lokalno službo za ravnanje z odpadki.

IZJAVA O SKLADNOSTI

MI,
Positec Germany GmbH,
Postfach 32 02 16, 50796 Cologne, Germany

Izjavljamo, da je izdelek,
Opis izdelka **Brezžična kosilnica Worx**
Vrsta izdelka **WG779E WG779E.X (770-789**
- oznaka naprave, predstavnik brezžične
robotske kosilnice)
Funkcija **košnja trave**

skladen z naslednjimi direktivami,
2006/42/EC, 2014/30/EU
2011/65/EU&(EU)2015/863
2000/14/EC spremenjena z 2005/88/EC

2000/14/EC spremenjena z 2005/88/EC
- Postopek za ugotavljanje skladnosti, glede na
Annex VI
- Izmerjena raven zvočne moči **87.76dB(A)**
- Deklarirana raven zvočne moči **90dB(A)**

Pristojni priglasitveni organ
Ime: Intertek, Deutschland GmbH (pristojni
priglasitveni organ 0905)
Naslov: Stangenstraße 1, 70771 LEINFELDEN-
ECHTERDINGEN

in izpolnjuje naslednje standarde,
EN 60335-1,
EN 60335-2-77,
EN 62233,
EN ISO 3744,
EN 55014-1,
EN 55014-2

Oseba, ki je pooblaščen za skladnost tehnične
dokumentacije,
Ime: Marcel Filz
Naslov: Positec Germany GmbH,
Postfach 32 02 16, 50796 Cologne, Germany



2021/10/31
Allen Ding
Pooblaščen glavni inženir za testiranje in
certificiranje
Positec Technology (China) Co., Ltd.
18, Dongwang Road, Suzhou Industrial
Park, Jiangsu 215123, P. R. China

ODPRAVLJANJE NAPAK

Napake	Dejanje za odpravo
1. Kosilnica se ob stisku ročice ne zažene.	A. Preverite in se prepričajte, če je varnostni ključ pravilno vstavljen, gumb na ohišju pa do konca pritisnjen. B. Sprostite ročico, da se kosilnica ugasne. Izvlecite varnostni ključ, obrnite kosilnico okoli ter se prepričajte, če se rezila prosto vrtijo. V nasprotnem primeru kosilnico dostavite k serviserju. Rezila se morajo prosto vrteti. C. Ali je akumulator do konca napolnjen? Priklonite polnilnik ter počakajte, da se vklopi zelena lučka.
2. Motor se med košnjo zaustavi.	A. Sprostite ročico, da se kosilnica ugasne. Izvlecite varnostni ključ, obrnite kosilnico okoli ter se prepričajte, če se rezila prosto vrtijo. V nasprotnem primeru kosilnico dostavite k serviserju. Rezila se morajo prosto vrteti. B. S položajem koles povečajte višino rezanja v najvišji položaj in zaženite kosilnico. C. Ali je akumulator do konca napolnjen? Priklonite polnilnik ter počakajte, da se vklopi zelena lučka. D. Izogibajte se preobremenjevanju kosilnice. Upočasnite premikanje oziroma povečajte višino rezanja. Lahko pa oboje.
3. Kosilnica deluje, vendar ne zadosti učinkovito, oziroma za njo ostaja del zelenice nepokošen.	A. Ali je akumulator do konca napolnjen? Priklonite polnilnik ter počakajte, da se vklopi zelena lučka. B. Sprostite ročico, da se kosilnica ugasne. Odstranite varnostni ključ. Obrnite kosilnico okoli in preverite: Če so rezila zadosti ostra - vedno morajo biti. Če na stenah ohišja ali v odprtini za izmetavanje niso ostanki pokošene trave. C. Položaj koles je, glede na stanje zelenice, morda nastavljen previsoko. Dvignite višino rezanja.
4. Kosilnico je pretežno potiskati.	A. Dvignite višino rezanja in tako zmanjšajte trenje ohišja ob zelenico. Preverite, če se vsa kolesa prosto vrtijo.
5. Kosilnica je prekomerno glasna in vibrira.	A. Sprostite ročico, da se kosilnica ugasne. Odstranite varnostni ključ. Obrnite kosilnico na bok in preverite rezilo, če morda ni ukrivljeno ali poškodovano. V primeru, da opazite poškodbe, ga zamenjajte z novim. Če opazite, da je ohišje na spodnji strani poškodovano, kosilnico dostavite k pooblaščenemu serviserju. B. Če ne opazite nobenih vidnih poškodb rezila, kosilnica pa še vedno vibrira: Sprostite ročico, da se kosilnica ugasne, odstranite varnostni ključ ter rezilo. Slednjega nato obrnite za 180 stopinj in ga namestite nazaj ter dobro pritrдите. Če kosilnica še vedno vibrira, jo dostavite k pooblaščenemu serviserju.
6. LED lučka polnilnika ne sveti.	A. Preverite stanje priklopa. B. Zamenjajte polnilnik.
7. LED lučka na polnilniku se ne preklopi na zeleno.	A. Akumulator je potrebno pregledati. Dostavite ga k pooblaščenemu serviserju.
8. Kosilnica noče pobirati pokošene trave v košaro za travo.	A. Pri pobiranju trave, odstranite ploščo mulčerja. B. Odprtina za praznjenje je zamašena. Sprostite ročico, da se kosilnica ugasne. Odstranite varnostni ključ. Iz odprtine za praznjenje odstranite ostanke pokošene trave. C. Prekomerna količina pokošene trave. Dvignite višino rezanja in tako zmanjšajte količino pokošene trave. D. Košara za travo je polna. Košaro praznite pogosteje.
9. Pri mulčenju opazite prevelike kose.	A. Prekomerna količina pokošene trave. Dvignite višino rezanja in tako zmanjšajte količino pokošene trave. Ne kosite več kot 1/3 skupne višine trave. B. Preverite ostrino rezil. Poskrbite, da bodo rezila vedno ostra.
10. Po več uporabah, se čas delovanja skrajša.	A. Kosilnico dostavite k pooblaščenemu serviserju - morda bo potrebno zamenjati akumulator.
11. LED na polnilniku utripa rdeče, akumulatorja pa ni možno polniti.	A. Akumulator se po več uporabah začne pregrevati. Odstranite ga iz polnilnika ter počakajte, da se ohladi do 420C ali manj.



WORX
it's your nature

www.worx.com

Copyright © 2021, Positec. All Rights Reserved.
AR01340406